



**PREFEITURA MUNICIPAL DE NOVA TRENTO  
PROCURADORIA GERAL DO MUNICÍPIO**

***PARECER JURÍDICO N. 0114/2024/PGM/PMNT  
ANÁLISE JURÍDICA PARA PUBLICAÇÃO DE EDITAL DE LICITAÇÃO MODALIDADE  
CONCORRÊNCIA – MENOR PREÇO***

1. Aportou a esta Procuradoria para análise jurídica edital para contratação de empresa especializada na prestação de serviços para execução de uma ponte, no bairro Ponta Fina Sul no Município de Nova Trento/SC, em conformidade com a Lei n. 14.133/21, e Lei 123/2006 e demais alterações, incluindo mão de obra, material e equipamentos necessários, conforme termo de referência, projetos, planilhas e demais anexos.

2. É a síntese.

---

3. O procedimento licitatório destina-se a garantir a observância do princípio constitucional da isonomia, a seleção da proposta mais vantajosa para a administração e a promoção do desenvolvimento nacional sustentável e será processada e julgada em estrita conformidade com os princípios básicos da legalidade, da impessoalidade, da moralidade, da igualdade, da publicidade, da probidade administrativa, da vinculação ao instrumento convocatório, do julgamento objetivo e dos que lhes são correlatos.

4. Conforme dispõe a Constituição da República Federativa do Brasil, artigo 37, inciso XXI, salvo os casos especificados em lei, *“as obras, serviços, compras e alienações serão contratados mediante processo de licitação pública que assegure igualdade de condições a todos os concorrentes”*, objetivando o melhor preço e consequentemente a proposta mais vantajosa para a administração pública.

5. Como sabido, a obrigação de prévia licitação possui dois aspectos basilares, o primeiro é assegurar isonomia de oportunidades entre os interessados na contratação, dando-se efetividade aos princípios da impessoalidade e da moralidade; segundo revela-se no propósito do Poder Público de alcançar a proposta que seja mais vantajosa.

6. Antes da análise do mérito, registra-se que foram apresentados neste setor os seguintes documentos: - Termo de Formalização de Demanda; Estudo Técnico Preliminar; Termo de Referência; Edital e Anexos.

7. Pois bem, como observado, a contratação que se pretende realizar, não se enquadra em nenhuma hipótese excepcional, de forma que se deve aplicar a regra de licitar. Assim, referente às modalidades, dispõe a Lei 14.133/2021:



## PREFEITURA MUNICIPAL DE NOVA TRENTO PROCURADORIA GERAL DO MUNICÍPIO

Art. 6º Para os fins desta Lei, consideram-se: [...]

XXXVIII - concorrência: modalidade de licitação para contratação de bens e serviços especiais e de obras e serviços comuns e especiais de engenharia, cujo critério de julgamento poderá ser:

- a) menor preço;
- b) melhor técnica ou conteúdo artístico;
- c) técnica e preço;
- d) maior retorno econômico;
- e) maior desconto;

Art. 28. São modalidades de licitação:

**II -concorrência;** [...]

**Art. 29. A concorrência e o pregão seguem o rito procedimental comum a que se refere o art. 17 desta Lei, adotando-se o pregão sempre que o objeto possuir padrões de desempenho e qualidade que possam ser objetivamente definidos pelo edital, por meio de especificações usuais de mercado. (Grifou-se).**

8. Sobre o objeto do edital, assim dispõe a Lei n. 14.133/2021:

Art. 6º Para os fins desta Lei, consideram-se: [...]

**XIII - bens e serviços comuns: aqueles cujos padrões de desempenho e qualidade podem ser objetivamente definidos pelo edital, por meio de especificações usuais de mercado;**

9. Deste modo, da análise deste dispositivo é possível constatar que para a contratação do que se pretende, a concorrência é a modalidade de licitação adequada, que poderá ter como critério de julgamento menor preço ou oferta e/ou de caráter mais vantajoso no que se refere aos aspectos de preço e qualidade.

10. Ainda, com respaldo na própria Lei de Licitações, artigo 17, aplica-se o procedimento comum para pregão:

Art. 17. O processo de licitação observará as seguintes fases, em sequência:

- I - preparatória;
- II - de divulgação do edital de licitação;
- III - de apresentação de propostas e lances, quando for o caso;
- IV - de julgamento;
- V - de habilitação;
- VI - recursal;
- VII - de homologação.





## PREFEITURA MUNICIPAL DE NOVA TRENTO PROCURADORIA GERAL DO MUNICÍPIO

§ 1º A fase referida no inciso V do **caput** deste artigo poderá, mediante ato motivado com explicitação dos benefícios decorrentes, anteceder as fases referidas nos incisos III e IV do **caput** deste artigo, desde que expressamente previsto no edital de licitação.

§ 2º As licitações serão realizadas preferencialmente sob a forma eletrônica, admitida a utilização da forma presencial, desde que motivada, devendo a sessão pública ser registrada em ata e gravada em áudio e vídeo.

11. O edital em análise determina a sequência do procedimento conforme disposto no referido artigo 17, sem a inversão de fases, ou seja, seguirá a regra. Da mesma forma, seguindo a preferência do novo regramento, o pregão será operado eletronicamente.

12. No que tange ao prazo de publicação do edital, designa o Novo Estatuto das Licitações e Contratos Administrativos que:

Art. 55. Os prazos mínimos para apresentação de propostas e lances, contados a partir da data de divulgação do edital de licitação, são de: [...]

II - no caso de serviços e obras:

a) 10 (dez) dias úteis, quando adotados os critérios de julgamento de menor preço ou de maior desconto, no caso de serviços comuns e de obras e serviços comuns de engenharia;

13. Assim, o certame licitatório deverá observar o prazo mínimo de 10 (dez) dias úteis entre a publicação e o recebimento das propostas.

14. No mais, quanto aos valores estimados, assim justificaram junto ao Termo de Referência *“Tratando-se de obra de engenharia, os levantamentos de valores referenciais ocorreram por meio de planilha do Sistema Nacional de Pesquisa de Custos e Índices da Construção Civil (SINAPI), Sistema de Custos Referenciais de Obras (SICRO), Departamento Estadual de Infraestrutura (DEINFRA-SC) e composições utilizando-se os quantitativos e itens especificados no projeto de engenharia. Logo, obteve-se o valor da contratação estimado em R\$ 655.901,35 (seiscentos e cinquenta e cinco mil, novecentos e um reais e trinta e cinco centavos), conforme detalhado na Planilha Orçamentária anexa ao projeto de engenharia.”*

15. Desta forma, resta justificado e presente o montante mínimo aceito para o referido certame, atendendo as disposições do artigo 18 da Lei 14.133/2021.

16. Na sequência, balizou-se a análise em relação a qualificação técnica e econômico-financeira, na qual, devem estar em atenção os artigos 67 e 69 da Lei 14.133/21.

17. Neste aspecto, quanto a qualificação técnica, é discricionário da Administração Pública dispensar ou exigir a documentação referente ao artigo 67, com as devidas ressalvas legais.



**PREFEITURA MUNICIPAL DE NOVA TRENTO  
PROCURADORIA GERAL DO MUNICÍPIO**

18. Ademais, ao que se refere a qualificação econômico-financeira, a Lei de Licitações em seu artigo 70, III, assim previu:

Art. 70. A documentação referida neste Capítulo poderá ser:

[...]

III - dispensada, total ou parcialmente, nas contratações para entrega imediata, nas contratações em valores inferiores a 1/4 (um quarto) do limite para dispensa de licitação para compras em geral e nas contratações de produto para pesquisa e desenvolvimento até o valor de R\$ 300.000,00 (trezentos mil reais).

19. Assim sendo, ressalvado o juízo de mérito da Administração e os aspectos técnicos, econômicos e financeiros, que fogem da análise desta Procuradoria, diante da documentação acostada, visualiza-se que encontram-se cumpridos os requisitos legais exigidos ao presente edital.

20. De outro norte, e em tempo, considera-se que o Termo de Referência, bem como Documento de Formalização de Demanda e Estudo Técnico Preliminar, observaram a legislação aplicável, a fim de que possibilitem instruar o presente processo licitatório e possibilitem a realização deste, não havendo ressalvas a serem feitas.

21. Posto isto, a presente manifestação não se vinculou aos aspectos técnicos envolvidos no objeto/serviço solicitado pelo órgão demandante, mas aos aspectos jurídicos intrínsecos ao procedimento, motivo pelo qual os documentos apresentados foram avaliados, verificando se seus conteúdos são verossímeis, sem prejuízo de eventual apuração de responsabilidade caso não reflitam no real atendimento do interesse público.

22. É o parecer.

Nova Trento/SC, 01 de novembro de 2024.

Documento assinado digitalmente  
**gov.br** ANGELA ROVER CASSANIGA  
Data: 01/11/2024 09:33:32-0300  
Verifique em <https://validar.iti.gov.br>

**ÂNGELA ROVER CASSANIGA**  
Procuradora Geral do Município  
OAB/SC 56.863





**PREFEITURA MUNICIPAL DE NOVA TRENTO**  
**Controle Interno**

**Parecer Referencial nº 001/2024**

**Interessado(a):** Secretaria Municipal de Administração e Planejamento – Diretoria de Compras e Licitações

**Assunto:** PARECER CONTROLE INTERNO REFERENCIAL PARA LICITAÇÕES, BEM COMO PARA DISPENSAS E INEXIGIBILIDADES (QUANDO FOR O CASO)

**EMENTA: PADRONIZAÇÃO DE ENTENDIMENTO DA AUDITORIA DE CONTROLE INTERNO. AQUISIÇÃO DE MATERIAIS, CONTRATAÇÃO DE SERVIÇOS COMUNS E CONTRATAÇÃO DE OBRAS E SERVIÇOS COMUNS E ESPECIAIS DE ENGENHARIA.**

I - Matéria recorrente submetida à análise da Auditoria de Controle Interno pelas Secretarias Municipais e/ou órgãos vinculados, e viabilidade da padronização de entendimento, à luz do artigo 65, inciso III, do Decreto Municipal nº 210/2024.

II – Dispensa de análise individualizada de processos, nas hipóteses e termos delimitados na presente manifestação e mediante certificação/comprovação nos autos, pela autoridade administrativa responsável, de que: a) a situação concreta se identifica perfeitamente aos termos deste parecer; e b) que foram atendidas as orientações/nele consignadas.

III – Condições, requisitos e formalidades para os processos licitatórios, dispensas e inexigibilidades (quando for o caso).

**I – DA EMISSÃO DE PARECER DE CONTROLE INTERNO PADRONIZADO**

O objeto desta manifestação é servir como parecer de controle interno referencial, impulsionando o procedimento administrativo cujo o objeto é recorrente e idêntico, admitindo-se meras variações quantitativas que não afetam uma avaliação formal, com o objetivo de orientar o gestor público, eximindo da competência legal desta Auditoria de Controle Interno examinar aspectos jurídicos, técnicos, orçamentários e de mérito, inclusive a veracidade das declarações e documentos juntados nos autos dos processos licitatórios, de dispensa e inexigibilidades de licitação, sendo exclusiva responsabilidade dos servidores do setor responsável que analisaram o processo administrativo, bem como do ordenador da despesa.

Conforme previsto no art. 65, III do Decreto Municipal nº 210/2024, conferidos os atos e constatada a regularidade, a Auditoria de Controle Interno encaminhará os autos para a Autoridade Competente:

III – a Controladoria-Geral do Município, através de seus integrantes, com atribuições previstas no cargo, fará a conferência, e constatada a regularidade do ato, elaborará Parecer Técnico referencial e enviará para a Autoridade Competente (Prefeito);



**PREFEITURA MUNICIPAL DE NOVA TRENTO**  
**Controle Interno**

**II – DOS ASPECTOS GERAIS RELATIVOS AO PLANEJAMENTO DA LICITAÇÃO**

**a) Vinculação da contratação ao Plano de Contratações Anual:**

Nos termos do art. 12, inciso VII, da Lei Federal nº 14.133/2021, a partir de documentos de formalização de demandas, os órgãos responsáveis pelo planejamento de cada ente federativo poderão, na forma de regulamento, elaborar plano de contratações anual, com o objetivo de racionalizar as contratações dos órgãos e entidades sob sua competência, garantir o alinhamento com o seu planejamento estratégico e subsidiar a elaboração das respectivas leis orçamentárias. Já o art. 18 da Lei Federal nº 14.133/2021 situa que a fase preparatória do processo licitatório é caracterizada pelo planejamento e deve compatibilizar-se com o plano de contratações anual.

Cabe, portanto, à Administração comprovar que o objeto encontra-se compatibilizado com o Plano de Contratações Anual, evidenciando tal informação junto ao Estudo Técnico Preliminar.

**b) Documento de Formalização de Demanda – DFD (Requisição/Solicitação de Compras):**

O Documento de Formalização de Demanda é o documento obrigatório que deve constar em qualquer processo de contratação, conforme art. 12, VII, e art. 72, I, da Lei 14.133/21. A regra é que o Documento de Formalização de Demanda já tenha sido elaborado para os fins do PCA. Neste caso, é conveniente que haja a juntada de sua cópia nos autos.

**c) Estudo Técnico Preliminar – ETP:**

O Estudo Técnico Preliminar – ETP, deve conter, de forma fundamentada, a descrição da necessidade da contratação, com especial atenção à demonstração do interesse público envolvido. Também é preciso que sejam abordadas as considerações técnicas, mercadológicas e de gestão que podem interferir na contratação.

O artigo 18, § 1º, da Lei nº 14.133/21, apresenta os elementos que devem ser considerados na elaboração do ETP:

- §1º O estudo técnico preliminar a que se refere o inciso I do caput deste artigo deverá evidenciar o problema a ser resolvido e a sua melhor solução, de modo a permitir a avaliação da viabilidade técnica e econômica da contratação, e conterá os seguintes elementos:
- I - descrição da necessidade da contratação, considerado o problema a ser resolvido sob a perspectiva do interesse público;
  - II - demonstração da previsão da contratação no plano de contratações anual, sempre que elaborado, de modo a indicar o seu alinhamento com o planejamento da Administração;
  - III - requisitos da contratação;





## PREFEITURA MUNICIPAL DE NOVA TRENTO

### Controle Interno

- IV - estimativas das quantidades para a contratação, acompanhadas das memórias de cálculo e dos documentos que lhes dão suporte, que considerem interdependências com outras contratações, de modo a possibilitar economia de escala;
- V - levantamento de mercado, que consiste na análise das alternativas possíveis, e justificativa técnica e econômica da escolha do tipo de solução a contratar;
- VI - estimativa do valor da contratação, acompanhada dos preços unitários referenciais, das memórias de cálculo e dos documentos que lhe dão suporte, que poderão constar de anexo classificado, se a Administração optar por preservar o seu sigilo até a conclusão da licitação;
- VII - descrição da solução como um todo, inclusive das exigências relacionadas à manutenção e à assistência técnica, quando for o caso;
- VIII - justificativas para o parcelamento ou não da contratação;
- IX - demonstrativo dos resultados pretendidos em termos de economicidade e de melhor aproveitamento dos recursos humanos, materiais e financeiros disponíveis;
- X - providências a serem adotadas pela Administração previamente à celebração do contrato, inclusive quanto à capacitação de servidores ou de empregados para fiscalização e gestão contratual;
- XI - contratações correlatas e/ou interdependentes;
- XII - descrição de possíveis impactos ambientais e respectivas medidas mitigadoras, incluídos requisitos de baixo consumo de energia e de outros recursos, bem como logística reversa para desfazimento e reciclagem de bens e refugos, quando aplicável;
- XIII - posicionamento conclusivo sobre a adequação da contratação para o atendimento da necessidade a que se destina.

É certo que o ETP deverá conter ao menos os elementos previstos nos incisos I, IV, VI, VIII e XIII, acima, conforme expressamente exigido pelo §2º da referida norma. Quando não contemplar os demais elementos previstos no art. 18, §1º, deverá a Administração apresentar as devidas justificativas.

Nos termos do art. 44 da 14.133/21, quando houver a possibilidade de compra ou de locação de bens, o estudo técnico preliminar deverá considerar os custos e os benefícios de cada opção, com indicação da alternativa mais vantajosa.

#### **d) Análise de Riscos – Mapa de Riscos:**

O art. 18, inciso X, da Lei nº 14.133/21, estabelece que o planejamento da contratação deverá contemplar a análise dos riscos que possam comprometer o sucesso da licitação e a boa execução contratual.

#### **e) Termo de Referência – TR:**

O Termo de Referência deve contemplar as exigências do artigo 6º, inciso XXIII, da Lei nº 14.133/21.

Art. 6º Para fins desta Lei, consideram-se:

[...]

XXIII - termo de referência: documento necessário para a contratação de bens e serviços, que deve conter os seguintes parâmetros e elementos descritivos:

- a) definição do objeto, incluídos sua natureza, os quantitativos, o prazo do contrato e, se for o caso, a possibilidade de sua prorrogação;



## PREFEITURA MUNICIPAL DE NOVA TRENTO

### Controle Interno

- b) fundamentação da contratação, que consiste na referência aos estudos técnicos preliminares correspondentes ou, quando não for possível divulgar esses estudos, no extrato das partes que não contiverem informações sigilosas;
- c) descrição da solução como um todo, considerado todo o ciclo de vida do objeto;
- d) requisitos da contratação;
- e) modelo de execução do objeto, que consiste na definição de como o contrato deverá produzir os resultados pretendidos desde o seu início até o seu encerramento;
- f) modelo de gestão do contrato, que descreve como a execução do objeto será acompanhada e fiscalizada pelo órgão ou entidade;
- g) critérios de medição e de pagamento;
- h) forma e critérios de seleção do fornecedor;
- i) estimativas do valor da contratação, acompanhadas dos preços unitários referenciais, das memórias de cálculo e dos documentos que lhe dão suporte, com os parâmetros utilizados para a obtenção dos preços e para os respectivos cálculos, que devem constar de documento separado e classificado;
- j) adequação orçamentária;

#### f) Pesquisa de Preços:

No âmbito da Administração Pública do Município de Nova Trento, a pesquisa de preços para definição do orçamento estimado para as aquisições de bens e contratação de serviços em geral, encontra-se regulada no art. 15 ao 16 do Decreto Municipal nº 210/2024.

Inicialmente, destaque-se que o art. 18, IV da Lei nº 14.133/2021, exige que o processo licitatório esteja instruído com o orçamento estimado, com as composições dos preços utilizados para sua formação. Dessa forma, na pesquisa de preços, sempre que possível, deverão ser observadas as condições comerciais praticadas, incluindo prazos e locais de entrega, instalação e montagem do bem ou execução do serviço, quantidade contratada, formas e prazos de pagamento, fretes, garantias exigidas e marcas e modelos, quando for o caso, observadas a potencial economia de escala e as peculiaridades do local de execução do objeto.

Segundo dispõe os Artigos 17º e 18º do Decreto Municipal 210/2024, a pesquisa de preços será realizada mediante a utilização dos seguintes parâmetros, empregado de forma combinada ou não:

- I - composição de custos unitários menores ou iguais à mediana do item correspondente nos sistemas oficiais de governo, como Portal Nacional de Contratações Públicas (PNCP), Painel de Preços ou banco de preços em saúde, Diário Oficial dos Municípios de Santa Catarina - DOM/SC, observado o índice de atualização de preços correspondente;
- II - contratações similares feitas pela Administração Pública, em execução ou concluídas no período de 1 (um) ano anterior à data da pesquisa de preços, inclusive mediante sistema de registro de preços, observado o índice de atualização de preços correspondente;
- III - dados de pesquisa publicada em mídia especializada, de tabela de referência formalmente aprovada pelo Poder Executivo federal e de sítios eletrônicos especializados ou de domínio amplo, desde que atualizados no momento da pesquisa e compreendidos no intervalo de até 6 (seis) meses de antecedência da data de divulgação do edital, contendo a data e a hora de acesso;
- IV - pesquisa direta com, no mínimo, 3 (três) fornecedores, mediante solicitação formal de cotação, por meio de ofício ou e-mail, desde que seja apresentada justificativa da escolha





## PREFEITURA MUNICIPAL DE NOVA TRENTO

### Controle Interno

desses fornecedores e que não tenham sido obtidos os orçamentos com mais de 6 (seis) meses de antecedência da data de divulgação do edital; ou

V - pesquisa na base nacional de notas fiscais eletrônicas, desde que a data das notas fiscais esteja compreendida no período de até 1 (um) ano anterior à data de divulgação do edital, conforme disposto no Caderno de Logística, elaborado pela Secretaria de Gestão da Secretaria Especial de Desburocratização, Gestão e Governo Digital do Ministério da Economia.

§ 1º Deverão ser priorizados os parâmetros estabelecidos nos incisos I e II, devendo, em caso de impossibilidade, apresentar justificativa nos autos.

§ 2º Quando a pesquisa de preços for realizada com fornecedores, nos termos do inciso IV, deverá ser observado:

I - prazo de resposta conferido ao fornecedor compatível com a complexidade do objeto a ser licitado, estabelecido o prazo mínimo de 72 (setenta e duas) horas;

II - obtenção de propostas formais, contendo, no mínimo:

- a) descrição do objeto, valor unitário e total;
- b) número do Cadastro de Pessoa Física - CPF ou do Cadastro Nacional de Pessoa Jurídica - CNPJ do proponente;
- c) endereços físico e eletrônico e telefone de contato;
- d) data de emissão; e
- e) nome completo e identificação do responsável.

III - informação aos fornecedores das características da contratação contidas no art. 16, com vistas à melhor caracterização das condições comerciais praticadas para o objeto a ser contratado; e

IV - registro, nos autos do processo da contratação correspondente, da relação de fornecedores que foram consultados e não enviaram propostas como resposta à solicitação de que trata o inciso IV do caput.

§ 3º Excepcionalmente, será admitido o preço estimado com base em orçamento fora do prazo estipulado no inciso II do caput, desde que devidamente justificado nos autos pelo agente responsável e observado o índice de atualização de preços correspondente.

Art. 18. Serão utilizados, como métodos para obtenção do preço estimado, a média, a mediana ou o menor dos valores obtidos na pesquisa de preços, desde que o cálculo incida sobre um conjunto de três ou mais preços, oriundos de um ou mais dos parâmetros de que trata o art. 17, desconsiderados os valores inexequíveis, inconsistentes e os excessivamente elevados.

§ 1º Poderão ser utilizados outros critérios ou métodos, desde que devidamente justificados nos autos pelo gestor responsável e aprovados pela autoridade competente.

§ 2º Com base no tratamento de que trata o caput, o preço estimado da contratação poderá ser obtido, ainda, acrescentando ou subtraindo determinado percentual, de forma a aliar a atratividade do mercado e mitigar o risco de sobrepreço.

§ 3º Para desconsideração dos valores inexequíveis, inconsistentes ou excessivamente elevados, deverão ser adotados critérios fundamentados e descritos no processo administrativo.

§ 4º Os preços coletados devem ser analisados de forma crítica, em especial, quando houver grande variação entre os valores apresentados.

§ 5º Excepcionalmente, será admitida a determinação de preço estimado com base em menos de três preços, desde que devidamente justificada nos autos pelo gestor responsável e aprovada pelo(a) Secretário(a) da pasta.

§ 6º Quando o preço estimado for obtido com base única no inciso I do art. 17, o valor não poderá ser superior à mediana do item nos sistemas consultados.

Feita a pesquisa, nos termos acima delineados, deverá ser juntado aos autos o respectivo relatório. Trata-se de documento no qual deve estar contida a análise crítica da pesquisa de preços, é elemento fundamental para que as demais linhas de defesa consigam compreender os dados levantados pela Administração e a composição do preço de referência de uma contratação pública.



**PREFEITURA MUNICIPAL DE NOVA TRENTO**  
**Controle Interno**

**III - CONCLUSÃO**

Observadas as informações contidas no item II deste Parecer, **estando evidenciada a apresentação e cumprimento legal dos documentos na composição dos autos, igualmente acompanhado o parecer jurídico**, opino pela regularidade do ato favoravelmente à contratação, prosseguindo-se no feito na forma da lei. É o parecer técnico do Controle Interno. Encaminho para a Autoridade Competente.

Sempre que entender necessária a análise individualizada do objeto a ser licitado, o órgão ou Secretaria demandante deverá manifestar-se formalmente via Ofício voltado a esta Auditoria de Controle Interno, expondo os motivos para tal solicitação.

Nova Trento/SC, 24 de junho de 2024.

Documento assinado digitalmente  
**gov.br** JESSICA DALILA SIDLOSKI SEMELER  
Data: 24/06/2024 09:34:30-0300  
Verifique em <https://validar.iti.gov.br>

**JÉSSICA DALILA SIDLOSKI SEMELER**  
Auditora de Controle Interno



**ESTADO DE SANTA CATARINA**  
**PREFEITURA MUNICIPAL DE NOVA TRENTO**Praça del Comune., 126 - Centro - Nova Trento  
CEP: 88270-000 CNPJ: 82.925.025/0001-60 Telefone: (48) 3267-3205  
E-mail: protocolo@novatrento.sc.gov.br**PARECER CONTÁBIL**

Em atenção a solicitação do setor de compras e licitações para verificar a existência de recursos orçamentários para assegurar o pagamento das obrigações decorrentes do objeto especificado abaixo, certifico que:

- [ x ] - Há recursos orçamentários para pagamento das obrigações conforme dotações especificadas abaixo  
[ ] - Não há recursos orçamentários para pagamento das obrigações  
[ ] - Despesas Extraorçamentárias

**Processo** 68/2024**Modalidade:** Concorrência eletrônica**Data do Processo:** 31/10/2024**Objeto do Processo:** CONTRATAÇÃO DE EMPRESA ESPECIALIZADA NA PRESTAÇÃO DE SERVIÇOS PARA EXECUÇÃO DE UMA PONTE, NO BAIRRO PONTA FINA SUL NO MUNICÍPIO DE NOVA TRENTO/SC, EM CONFORMIDADE COM A LEI N. 14.133/21 e LEI 123/2006 E DEMAIS ALTERAÇÕES

Recursos orçamentários: PREFEITURA MUNICIPAL DE NOVA TRENTO

Organograma	Descrição da Despesa	Máscara	Valor Estimado
08.001	Construção de Pontes	08.001.26.782.0007.1015.4.4.90.00.00	R\$ 655.901,35
<b>Total:</b>			<b>R\$ 655.901,35</b>
<b>Total Geral:</b>			<b>R\$ 655.901,35</b>

Nova Trento, 01 de Novembro de 2024

CAMILE VARGAS Assinado de forma digital  
 CARDOSO:0705 CARDOSO:07050599956  
 0599956 Dados: 2024.11.01  
 07:48:52 -03'00'

**CAMILE VARGAS CARDOSO**



**ESTADO DE SANTA CATARINA**  
**PREFEITURA MUNICIPAL DE NOVA TRENTO**

Praça del Comune., 126 - Centro - Nova Trento  
CEP: 88270-000 CNPJ: 82.925.025/0001-60 Telefone: (48) 3267-3205  
E-mail: protocolo@novatrento.sc.gov.br Site:



**AUTORIZAÇÃO PARA ABERTURA DE PROCESSO ADMINISTRATIVO DE LICITAÇÃO**

O(a) responsável por esta entidade, no uso das atribuições que lhe confere a legislação em vigor, especialmente a lei 14.133/2021, Art. 28, II e suas alterações legais, resolve:

1 - Autorizar a abertura do presente processo administrativo de licitação, assim identificado:

**Processo Administrativo:** 68/2024  
**Modalidade:** Concorrência eletrônica  
**Forma de Julgamento:** MENOR PREÇO GLOBAL  
**Forma de Pagamento:** CONFORME MEDIÇÃO  
**Prazo de Entrega:** 240 dias  
**Local de Entrega:** PONTA FINA SUL  
**Objeto da Licitação:** CONTRATAÇÃO DE EMPRESA ESPECIALIZADA NA PRESTAÇÃO DE SERVIÇOS PARA EXECUÇÃO DE UMA PONTE, NO BAIRRO PONTA FINA SUL NO MUNICÍPIO DE NOVA TRENTO/SC, EM CONFORMIDADE COM A LEI N. 14.133/21 e LEI 123/2006 E DEMAIS ALTERAÇÕES

**Observações:**

Recursos orçamentários: PREFEITURA MUNICIPAL DE NOVA TRENTO

Organograma	Descrição da Despesa	Máscara	Valor Estimado
08.001	Construção de Pontes	08.001.26.782.0007.1015.4.4.90.00.00	R\$ 655.901,35
Total Entidade:			R\$ 655.901,35
Total Geral:			R\$ 655.901,35

Nova Trento, 01 de Novembro de 2024

**TIAGO**  
**DALSASSO:0**  
**6943394908**  
Assinado de forma digital por TIAGO DALSASSO:06943394908  
Dados: 2024.11.01 08:17:45 -03'00'  
TIAGO DALSASSO (069.433.949-08)





# Diário Oficial

Municípios de Santa Catarina



Quinta-feira, 22 de fevereiro de 2024 às 17:19, Florianópolis - SC

## PUBLICAÇÃO

**Nº 5657122: DECRETO N. 044 , DE 22 DE FEVEREIRO DE 2024**

### ENTIDADE

Prefeitura municipal de Nova Trento

### MUNICÍPIO

Nova Trento



<https://www.diariomunicipal.sc.gov.br/?q=id:5657122>

Prefeitura Municipal de Nova Trento  
**PUBLICADO**  
no diário oficial dos municípios - DOM/SC  
EM 22/02/2024  
  
Fábiana Machado

CIGA - Consórcio de Inovação na Gestão Pública  
Rua Gen. Liberato Bittencourt, n.º 1885 - Sala 102, Canto - CEP 88070-800 - Florianópolis / SC  
<https://www.diariomunicipal.sc.gov.br>



Assinado Digitalmente por Consórcio de Inovação na Gestão Pública Municipal - CIGA



*Prefeitura Municipal  
de Nova Trento*

**Nova  
Trento**  
Terra de Santa Paulina

**DECRETO N. 044, DE 22 DE FEVEREIRO DE 2024.**

**NOMEIA OS AGENTES PARA ATUAR NO ÂMBITO DOS  
PROCESSOS LICITATÓRIOS DO MUNICÍPIO DE NOVA  
TRENTO EM CONFORMIDADE COM A LEI 14.133/2021 E  
DÁ OUTRAS PROVIDÊNCIAS.**

O **PREFEITO MUNICIPAL DE NOVA TRENTO**, Estado de Santa Catarina, no uso de suas atribuições que lhe são conferidas pelo inciso VIII, do artigo 94, da Lei Orgânica do Município de Nova Trento/SC, e com fundamento no que dispõe a Lei 14.133/2021, a Lei Complementar Municipal n. 723/2024 e o Decreto Municipal n. 25/2024, **DECRETA:**

**Art. 1º** - O servidor público municipal Fábio de Freitas, inscrito na matrícula funcional sob o n. 7.163, fica nomeado para exercer a função de Agente de Contratação no âmbito dos processos licitatórios do município de Nova Trento/SC.

**Art. 2º** O servidor público municipal Fernando Sens, inscrito na matrícula funcional sob o n. 8.711, fica nomeado para exercer a função de Pregoeiro no âmbito dos processos licitatórios do município de Nova Trento/SC.

**Art. 3º** O Agente de Contratação e o Pregoeiro descritos nos artigos 1º e 2º deste Decreto serão auxiliados por equipe de apoio que será composta pelos membros abaixo listados:

I - Evelyn Andressa Benedett dos Santos, inscrita na matrícula funcional sob o n. 8.738;

II - Silvio Conhaqui - inscrito na matrícula funcional sob o n. 7.797.

**Art. 4º** A Comissão de Contratação, quando for o caso, será nomeada por meio de ato próprio do chefe do Poder Executivo e designada para atuação em processos licitatórios específicos que lhe sejam atribuídos.

**Art 5º** As atribuições dos agentes nomeados por este Decreto são àquelas dispostas na Lei 14.133/2021 e no Decreto Municipal n. 25/2024.

**Art. 6º** Este Decreto entra em vigor na data de sua publicação, revogadas as disposições em contrário e revogada expressamente a Portaria n. 287/2021.

Nova Trento/SC, 22 de fevereiro de 2024.

  
**Tiago Dalsasso**  
Prefeito Municipal





**Diário Oficial**  
Municípios de Santa Catarina



Segunda-feira, 04 de março de 2024 às 13:44, Florianópolis - SC

PUBLICAÇÃO

**Nº 5689324: DECRETO N. 066, DE 1º DE MARÇO DE 2024**

ENTIDADE

Prefeitura municipal de Nova Trento

MUNICÍPIO

Nova Trento



<https://www.diariomunicipal.sc.gov.br/?q=id:5689324>

CIGA - Consórcio de Inovação na Gestão Pública  
Rua Gen. Liberato Bittencourt, n.º 1885 - Sala 102, Canto - CEP 88070-800 - Florianópolis / SC  
<https://www.diariomunicipal.sc.gov.br>



Assinado Digitalmente por Consórcio de Inovação na Gestão Pública Municipal - CIGA



Prefeitura Municipal  
de Nova Trento



**DECRETO N. 066, DE 1º DE MARÇO DE 2024.**

**DISPÕE SOBRE A PLATAFORMA ELETRÔNICA UTILIZADA PARA REALIZAÇÃO DAS SESSÕES PÚBLICAS DOS PREGÕES E DAS CONCORRÊNCIAS REALIZADAS PELA ADMINISTRAÇÃO PÚBLICA MUNICIPAL DIRETA E INDIRETA E DÁ OUTRAS PROVIDÊNCIAS.**

O **PREFEITO MUNICIPAL DE NOVA TRENTO**, Estado de Santa Catarina, no uso de suas atribuições que lhe são conferidas pelo inciso VIII, do artigo 94, da Lei Orgânica do Município de Nova Trento/SC, com fundamento no que dispõe o artigo 174, § 3º, inciso IV e o artigo 175, § 1º, ambos da Lei 14.133/2021, considerando o Cadastro de Órgão Público junto à Bolsa Nacional de Compras – BNC firmado em 04/03/2024, e considerando ainda que a plataforma eletrônica para realização de sessões públicas a ser ofertada pelo Portal Nacional de Compras Públicas – PNCP não se encontra em pleno e adequado funcionamento, **DECRETA:**

**Art. 1º.** Os pregões eletrônicos e as concorrências eletrônicas realizadas pela Administração Pública Municipal, direta e indireta, instituída e mantida pelo Poder Público e as demais organizações sob o controle direto e indireto do Município, serão realizadas através da plataforma eletrônica da Bolsa Nacional de Compras – BNC, respeitada a integração com o Portal Nacional de Compras (PNCP), nos termos do artigo 175, § 1º, da Lei 14.133/21.

§ 1º O sistema referido no caput utilizará recursos de criptografia e de autenticação que assegurem condições adequadas de segurança em todas as etapas do certame.

§ 2º O edital do pregão eletrônico ou da concorrência eletrônica poderá dispor sobre as normas de credenciamento, cadastramento, prazos ou eventuais questões relacionadas ao acesso dos licitantes à plataforma de que trata o *caput*.

**Art. 2º.** Serão previamente credenciados perante o provedor do sistema eletrônico de que trata o artigo 1º, a autoridade competente do órgão promotor da licitação, o pregoeiro ou o agente de contratação, os membros da equipe de apoio, os operadores do sistema, bem como serão previamente cadastrados os licitantes que manifestarem interesse em participar do Pregão Eletrônico ou da Concorrência Eletrônica.

§ 1º O credenciamento dar-se-á pela atribuição de chave de identificação e de senha, pessoal e intransferível, para acesso ao sistema eletrônico.





Prefeitura Municipal  
de Nova Trento

**Nova  
Trento**  
Terra de Santa Paulina

§ 2º O cadastramento do licitante, bem assim a sua manutenção, dependerá de registro cadastral atualizado junto à plataforma de que trata o artigo 1º deste Decreto, o que também será requisito obrigatório para fins de habilitação.

§ 3º A perda da senha ou a quebra de sigilo deverão ser comunicadas imediato à Bolsa Nacional de Compras - BNC para imediato bloqueio de acesso.

**Art. 3º.** O licitante será responsável por todas as transações que forem efetuadas em seu nome no sistema eletrônico, assumindo como firmes e verdadeiras suas propostas e lances.

Parágrafo único. Incumbirá ainda ao licitante acompanhar as operações no sistema eletrônico durante a sessão pública do pregão, ficando responsável pelo ônus decorrente da perda de negócios diante da inobservância de quaisquer mensagens emitidas pelo sistema ou de sua desconexão.

**Art. 4º.** No caso de desconexão com o pregoeiro ou com o agente de contratação, no decorrer da etapa competitiva do pregão ou da concorrência, o sistema eletrônico poderá permanecer acessível aos licitantes/Bolsas para a recepção dos lances, retomando o pregoeiro ou o agente de contratação, quando possível, sua atuação no certame sem prejuízo dos atos realizados.

Parágrafo único. Quando a desconexão persistir por tempo superior a dez minutos, a sessão do pregão ou da concorrência será suspensa e terá reinício somente após comunicação expressa aos participantes.

**Art. 5º.** Este Decreto entra em vigor na data de sua publicação, revogadas as disposições em contrário e revogado expressamente o Decreto Municipal n. 78/2020.

Nova Trento/SC, 4 de março de 2024.

  
**Thiago Dalsasso**  
Prefeito Municipal

Prefeitura Municipal de Nova Trento  
**PUBLICADO**  
no diário oficial dos municípios - DOM/SC

EM 04/03/2024

  
Fabiana Machado



**PREFEITURA DE NOVA TRENTO**  
CNPJ 82.925.025/0001-60  
Praça del Comune, 126, Centro, 88.270-000  
Fone: 48 32673200



**PROCESSO Nº 68/2024**

**EDITAL DE CONCORRÊNCIA ELETRÔNICA Nº 15/2024**

O **MUNICÍPIO DE NOVA TRENTO**, Estado de Santa Catarina, por ordem do Prefeito Municipal, o Sr. **TIAGO DALSASSO** e por intermédio da Comissão composta pelo Agente de Contratação e Equipe de Apoio, designados pelo Decreto n.º 44/2024, torna público que realizará licitação na modalidade **CONCORRÊNCIA ELETRÔNICA**, às **09h00min do dia 22 de NOVEMBRO de 2024**, com forma de julgamento pelo **MENOR PREÇO**, nos termos da Lei Federal nº 14.133/2021 e dos Decretos Municipais n. 210/2024 e n. 66/2024 e alterações.

**RECEBIMENTO DAS PROPOSTAS:**

- até às 8h30min do dia 22 de novembro de 2024.

**INÍCIO DA SESSÃO DE DISPUTA DE PREÇOS:**

- a partir das 09h00min do dia 22 de novembro de 2024.

**LOCAL:** [www.bnc.org.br](http://www.bnc.org.br) (Bolsa Nacional de Compras – **BNC**). **REFERÊNCIA DE TEMPO:** Horário de Brasília (DF).

O Edital e demais documentos poderão ser solicitados, de segunda a sexta-feira, das 08h00min às 11h30min e das 13h00min às 17h00min, através do e-mail [licitacao@novatrento.sc.gov.br](mailto:licitacao@novatrento.sc.gov.br) ou retirados no endereço eletrônico <https://novatrento.sc.gov.br/licitacoes/>

A Concorrência será na forma eletrônica, e a sessão pública acontecerá por meio do sistema de licitações Bolsa Nacional de Compras – **BNC** ([www.bnc.org.br](http://www.bnc.org.br)).

**1. DO OBJETO**

1.1 O objeto da presente licitação é a **CONTRATAÇÃO DE EMPRESA ESPECIALIZADA NA PRESTAÇÃO DE SERVIÇOS PARA EXECUÇÃO DE UMA PONTE, NO BAIRRO PONTA FINA SUL NO MUNICÍPIO DE NOVA TRENTO/SC, EM CONFORMIDADE COM A LEI N. 14.133/21, e LEI 123/2006 E DEMAIS ALTERAÇÕES, INCLUINDO MÃO DE OBRA, MATERIAL E EQUIPAMENTOS NECESSÁRIOS, CONFORME TERMO DE REFERÊNCIA, PROJETOS, PLANILHAS E DEMAIS ANEXOS.**

1.2 A licitação e seu objeto obedecerão ao disposto na tabela constante do **Termo de Referência (Anexo I)**.





PREFEITURA DE NOVA TRENTO  
CNPJ 82.925.025/0001-60  
Praça del Comune, 126, Centro, 88.270-000  
Fone: 48 32673200



1.3 O **critério de julgamento** adotado será o de **MENOR PREÇO**, observadas as exigências contidas neste Edital e seus Anexos quanto às especificações do objeto.

1.4 **Modelo de Execução:** A execução se dará por empreitada por preço global, com os itens e quantitativos especificados na planilha orçamentária do projeto de engenharia.

1.5 **Valor referencial: R\$ 655.901,35 (seiscentos e cinquenta e cinco mil, novecentos e um reais e trinta e cinco centavos).**

1.6 **Local da Obra: Ponte localizada na Ponta Fina Sul, que faz a ligação da rua Felipe Schmidt com a Estrada Ponta Fina Sul, no município de Nova Trento/SC.**

1.7 A obra de engenharia a ser contratada deverá atender às quantidades solicitadas no projeto de engenharia, além de ser executada com segurança através do uso de Equipamentos de Segurança Individuais e Coletivos que se fizerem necessários durante a execução do objeto, bem como o atendimento às Normas Técnicas vigentes para os serviços prestados.

## 2. DO CREDENCIAMENTO

2.1 Poderão participar desta Concorrência Eletrônica as empresas que apresentarem toda a documentação por ela exigida para respectivo cadastramento junto à **BOLSA NACIONAL DE COMPRAS – BNC, no endereço eletrônico: [www.bnc.org.br](http://www.bnc.org.br).**

2.2 O licitante deverá estar credenciado, de forma direta ou através de empresas associadas à Bolsa Nacional de Compras, até no mínimo uma hora antes do horário fixado no edital para o recebimento das propostas.

2.3 **O cadastramento do licitante deverá ser requerido acompanhado dos seguintes documentos:**

a. Instrumento particular de mandato outorgando a operador devidamente credenciado junto à Bolsa, poderes específicos de sua representação na concorrência, **conforme modelo fornecido pela Bolsa Nacional de Compras, no ANEXO X;**

b. Declaração de seu pleno conhecimento, de aceitação e de atendimento às exigências de habilitação previstas no Edital, **conforme modelo ANEXO II e;**

c. Especificações do produto objeto da licitação em conformidade com edital, constando preço, marca e modelo e em caso de itens específicos mediante solicitação do agente de contratação.

2.4 **O custo de operacionalização e uso do sistema ficará a cargo do Licitante participante do certame, que pagará a Bolsa Nacional de Compras, provedora do sistema eletrônico, o equivalente ao plano definido pela Bolsa Nacional de Compras e contratado pelo licitante, a**



PREFEITURA DE NOVA TRENTO  
CNPJ 82.925.025/0001-60  
Praça del Comune, 126, Centro, 88.270-000  
Fone: 48 32673200



título de taxa pela utilização dos recursos de tecnologia da informação, em conformidade com o regulamento operacional da BNC – Bolsa Nacional de Compras, conforme o ANEXO X.

2.5 A MICROEMPRESA OU EMPRESA DE PEQUENO PORTE, ALÉM DA APRESENTAÇÃO DA DECLARAÇÃO CONSTANTE, NO ANEXO II, PARA FINS DE HABILITAÇÃO, DEVERÁ, QUANDO DO CADASTRAMENTO DA PROPOSTA INICIAL DE PREÇO A SER DIGITADO NO SISTEMA, VERIFICAR NOS DADOS CADASTRAIS SE ASSINALOU O REGIME ME/EPP NO SISTEMA CONFORME O SEU REGIME DE TRIBUTAÇÃO PARA FAZER VALER O DIREITO DE PRIORIDADE DO DESEMPATE. ART. 44 E 45 DA LC 123/2006.

### 3. DO REGULAMENTO OPERACIONAL DO CERTAME

3.1 O certame será conduzido pelo Agente de Contratação, com auxílio de sua equipe de apoio, que terá, em especial, as seguintes atribuições:

- a. acompanhar os trabalhos da equipe de apoio;
- b. responder as questões formuladas pelos fornecedores, relativas ao certame;
- c. abrir as propostas de preços;
- d. analisar a aceitabilidade das propostas;
- e. desclassificar propostas indicando os motivos;
- f. conduzir os procedimentos relativos aos lances e à escolha da proposta do lance de menor preço;
- g. verificar a habilitação do proponente classificado em primeiro lugar;
- h. declarar o vencedor;
- i. receber, examinar e decidir sobre a pertinência dos recursos;
- j. elaborar a ata da sessão;
- k. encaminhar o processo à autoridade superior para adjudicar, homologar e autorizar a contratação.

### 4. DO CREDENCIAMENTO NO SISTEMA DE LICITAÇÕES DA BOLSA NACIONAL DE COMPRAS

4.1 As pessoas jurídicas ou firmas individuais interessadas deverão nomear através do instrumento de mandato previsto no item 2.3 “a”, com firma reconhecida, operador devidamente credenciado em qualquer empresa associada à Bolsa Nacional de Compras, atribuindo poderes para formular lances de preços e praticar todos os demais atos e operações no site: [www.bnc.org.br](http://www.bnc.org.br).





PREFEITURA DE NOVA TRENTO  
CNPJ 82.925.025/0001-60  
Praça del Comune, 126, Centro, 88.270-000  
Fone: 48 32673200



- 4.2 A participação do licitante na concorrência eletrônica se dará por meio de participação direta ou através de empresas associadas à BNC – Bolsa Nacional de Compras, a qual deverá manifestar, por meio de seu operador designado, em campo próprio do sistema, pleno conhecimento, aceitação e atendimento às exigências de habilitação previstas no Edital.
- 4.3 O acesso do operador na concorrência eletrônica, para efeito de encaminhamento de proposta de preço e lances sucessivos de preços, em nome do licitante, somente se dará mediante prévia definição de senha privativa.
- 4.4 A chave de identificação e a senha dos operadores poderão ser utilizadas em qualquer concorrência eletrônica, salvo quando canceladas por solicitação do credenciado ou por iniciativa da BNC – Bolsa Nacional de Compras.
- 4.5 É de exclusiva responsabilidade do usuário o sigilo da senha, bem como seu uso em qualquer transação efetuada diretamente ou por seu representante, não cabendo a BNC – Bolsa Nacional de Compras a responsabilidade por eventuais danos decorrentes de uso indevido da senha, ainda que por terceiros.
- 4.6 O credenciamento do fornecedor e de seu representante legal junto ao sistema eletrônico implica a responsabilidade legal pelos atos praticados e a presunção de capacidade técnica para realização das transações inerentes a concorrência eletrônica.
- 4.7 **Qualquer dúvida em relação ao acesso no sistema operacional deverá ser esclarecida através:** do site <https://bnc.org.br/>, do telefone (42) 3026-4550 – Ponta Grossa/PR, ou pelo e-mail [contato@bnc.org.br](mailto:contato@bnc.org.br).
- 4.8 A participação na Concorrência, na Forma Eletrônica se dará por meio da digitação da senha pessoal e intransferível do representante credenciado (operador da corretora de mercadorias) e subsequente encaminhamento da proposta de preços, exclusivamente por meio do sistema eletrônico, observados data e horário limite estabelecido no preâmbulo deste edital.
- 4.9 Caberá ao fornecedor **acompanhar as operações no sistema eletrônico durante a sessão pública da Concorrência**, ficando responsável pelo ônus decorrente da perda de negócios diante da inobservância de quaisquer mensagens emitidas pelo sistema ou da desconexão do seu representante;
- 4.10 O licitante responsabiliza-se exclusiva e formalmente pelas transações efetuadas em seu nome, **assume como firmes e verdadeiras suas propostas e seus lances**, inclusive os atos praticados diretamente ou por seu representante, excluída a responsabilidade do provedor do sistema ou do órgão ou entidade promotora da licitação por eventuais danos decorrentes de uso indevido das credenciais de acesso, ainda que por terceiros.



PREFEITURA DE NOVA TRENTO  
CNPJ 82.925.025/0001-60  
Praça del Comune, 126, Centro, 88.270-000  
Fone: 48 32673200



## 5. DA PARTICIPAÇÃO

5.1 Poderá participar da presente concorrência eletrônica, a empresa que atender a todas as exigências deste Edital e seus Anexos, inclusive quanto à documentação, e estiver devidamente cadastrada junto ao Órgão Provedor do Sistema, através do site <https://bnc.org.br/>

5.1.1 **Participantes:** Poderão participar do certame todos os interessados cujo ramo de atividade seja compatível com o objeto desta licitação e que preencherem as condições e requisitos estabelecidos neste Edital e na legislação aplicável.

5.2 **Será concedido tratamento favorecido** para as **Microempresas e Empresas de Pequeno Porte**, para as **sociedades cooperativas** mencionadas no artigo 34 da lei nº 11.488, de 2007, para o **Agricultor familiar, o Produtor Rural pessoa física e para o Microempreendedor Individual - MEI, nos limites** previstos da Lei Complementar nº 123, de 2006.

5.3 Não poderão disputar licitação ou participar da execução de contrato, direta ou indiretamente:

5.3.1 Autor do anteprojeto, do projeto básico ou do projeto executivo, pessoa física ou jurídica quando a licitação versar sobre obra, serviços ou fornecimento de bens a ele relacionados;

5.3.2 Empresa, isoladamente ou em consórcio, responsável pela elaboração do projeto básico ou do projeto executivo, ou empresa da qual o autor do projeto seja dirigente, gerente, controlador, acionista ou detentor de mais de 5% (cinco por cento) do capital com direito a voto, responsável técnico ou subcontratado, quando a licitação versar sobre obra, serviços ou fornecimento de bens a ela necessários;

5.3.3 Pessoa física ou jurídica que se encontre, ao tempo da licitação, impossibilitada de participar da licitação em decorrência de sanção que lhe foi imposta;

5.3.4 Será também aplicado ao licitante que atue em substituição a outra pessoa, física ou jurídica, com o intuito de burlar a efetividade da sanção a ela aplicada, inclusive a sua controladora, controlada ou coligada, desde que devidamente comprovado o ilícito ou a utilização fraudulenta da personalidade jurídica do licitante.

5.3.5 Aquele que mantenha vínculo de natureza técnica, comercial, econômica, financeira, trabalhista ou civil com dirigente do órgão ou entidade contratante ou com agente público que desempenhe função na licitação ou atue na fiscalização ou na gestão do contrato, ou que deles seja cônjuge, companheiro ou parente em linha reta, colateral ou por afinidade, até o terceiro grau;

5.3.6 Empresas controladoras, controladas ou coligadas, nos termos da Lei nº 6.404, de 15 de dezembro de 1976, concorrendo entre si;





PREFEITURA DE NOVA TRENTO  
CNPJ 82.925.025/0001-60  
Praça del Comune, 126, Centro, 88.270-000  
Fone: 48 32673200



5.3.7 Pessoa física ou jurídica que, nos 5 (cinco) anos anteriores à divulgação do edital, tenha sido condenada judicialmente, com trânsito em julgado, por exploração de trabalho infantil, por submissão de trabalhadores a condições análogas às de escravo ou por contratação de adolescentes nos casos vedados pela legislação trabalhista.

5.3.8 Agente público do órgão ou entidade licitante;

5.3.9 Organizações da Sociedade Civil de Interesse Público - OSCIP, atuando nessa condição;

5.3.10 O participante que não cumprir com as regras estabelecidas neste edital.

5.4 A critério da Administração e exclusivamente a seu serviço, o autor dos projetos e a empresa a que se referem os subitens 5.3.1 e 5.3.2 poderão participar no apoio das atividades de planejamento da contratação, de execução da licitação ou de gestão do contrato, desde que sob supervisão exclusiva de agentes públicos do órgão ou entidade.

5.5 Equiparam-se aos autores do projeto as empresas integrantes do mesmo grupo econômico.

5.6 O disposto no art. 14 da Lei 14.133/2021 não impede a licitação ou a contratação de obra ou serviço que inclua como encargo do contratado a elaboração do projeto básico e do projeto executivo, nas contratações integradas, e do projeto executivo, nos demais regimes de execução.

## 6. DA APRESENTAÇÃO DA PROPOSTA E DOS DOCUMENTOS DE HABILITAÇÃO

6.1 Os licitantes encaminharão, **exclusivamente por meio do sistema eletrônico**, concomitantemente com os documentos de habilitação exigidos no edital, proposta com a descrição do objeto ofertado e o preço obedecendo duas casas decimais depois da vírgula, **até a data e o horário estabelecidos para o fim do recebimento das propostas**, quando, então, **encerrar-se-á automaticamente a etapa de envio dessa documentação**.

6.2 O envio da proposta, acompanhada dos documentos de habilitação exigidos neste Edital, ocorrerá por meio de chave de acesso e senha, fornecidos pelo BNC.

6.3 As Microempresas e Empresas de Pequeno Porte deverão encaminhar a documentação de habilitação, ainda que haja alguma restrição de regularidade fiscal e trabalhista, nos termos do art. 43, § 1º da LC nº 123, de 2006.

6.4 **Incumbirá ao licitante acompanhar as operações no sistema eletrônico durante a sessão pública da Concorrência**, ficando responsável pelo ônus decorrente da perda de negócios, diante da inobservância de quaisquer mensagens emitidas pelo sistema ou de sua desconexão;

6.5 Até o horário definido para entrega dos documentos previstos no CAPUT, os licitantes poderão retirar ou substituir a proposta e os documentos de habilitação anteriormente inseridos no sistema;



PREFEITURA DE NOVA TRENTO  
CNPJ 82.925.025/0001-60  
Praça del Comune, 126, Centro, 88.270-000  
Fone: 48 32673200



6.6 Não será estabelecida, nessa etapa do certame, ordem de classificação entre as propostas apresentadas, o que somente ocorrerá após a realização dos procedimentos de negociação e julgamento da proposta.

6.7 Os documentos que compõem a proposta e a habilitação do licitante melhor classificado somente serão disponibilizados para avaliação do agente de contratação e para acesso público após o encerramento do envio de lances.

## 7. DO PREENCHIMENTO DA PROPOSTA

7.1 O licitante deverá enviar sua proposta mediante o preenchimento, no sistema eletrônico, dos seguintes campos:

- a. Valor unitário, obedecendo duas casas decimais depois da vírgula;
- b. Marca (quando for o caso) - **Ver Item 7.1. Alínea i;**
- c. Fabricante - **Ver Item 7.1. Alínea i;**
- d. Todas as especificações do objeto contidas na proposta vinculam a Contratada.
- e. Nos valores propostos estarão inclusos **todos os custos operacionais**, encargos previdenciários, trabalhistas, tributários, comerciais e quaisquer outros que incidam direta ou indiretamente no fornecimento dos bens/serviços.
- f. Os preços ofertados, tanto na proposta inicial, quanto na etapa de lances, serão de exclusiva responsabilidade do licitante, não lhe assistindo o direito de pleitear qualquer alteração, sob alegação de erro, omissão ou qualquer outro pretexto.
- g. **O prazo de validade da proposta não será inferior a 60 (sessenta) dias**, a contar da data de sua apresentação.
- h. O licitante deverá declarar, para cada item, em campo próprio do sistema BNC, se o produto ofertado é manufaturado nacional beneficiado por um dos critérios de margem de preferência indicados no Termo de Referência.
- i. **No caso de o fabricante ser o próprio participante, informar no preenchimento da proposta que será de fabricação “própria”, sem mencionar o nome da empresa, evitando assim a identificação do participante.**
- j. A apresentação das propostas implica obrigatoriedade do cumprimento das disposições nelas contidas, em conformidade com o que dispõe o Projeto Básico/Termo de Referência, assumindo o proponente o compromisso de executar o objeto licitado nos seus termos, bem como de fornecer os materiais, equipamentos, ferramentas e utensílios necessários, bem como a prestação de serviços, em





PREFEITURA DE NOVA TRENTO  
CNPJ 82.925.025/0001-60  
Praça del Comune, 126, Centro, 88.270-000  
Fone: 48 32673200



quantidades e qualidades adequadas à perfeita execução contratual, promovendo, quando requerido, sua substituição.

7.2 O prazo de entrega/execução da obra obedecerá ao cronograma físico-financeiro, parte integrante deste processo.

7.3 O cronograma físico-financeiro estará disponível em formato Adobe Portable Document Format (.pdf).

7.4 Quaisquer inserções na proposta que visem modificar, extinguir ou criar direitos, sem previsão no edital, serão tidas como inexistentes, aproveitando-se a proposta no que não for conflitante com o instrumento convocatório.

7.5 Não serão consideradas as propostas que deixarem de atender, no todo ou em parte, qualquer das disposições deste Edital, bem como aquelas manifestamente inexequíveis, presumindo-se como tais as que contiverem preços vis ou excessivamente impraticáveis, face aos preços correntes no mercado.

**7.5.1 A PROPOSTA QUE APRESENTAR VALOR UNITÁRIO DO ITEM/LOTE SUPERIOR AO ESTIMADO, SERÁ DESCLASSIFICADA.**

7.6 Serão desclassificadas as propostas, conforme Incisos do Artigo 59 da Lei 14.133/2021.

7.6.1 Nos casos em que as propostas ultrapassarem o desconto igual ou superior a 25% do valor orçado pela administração, o(a) agente de contratação poderá solicitar diligências para aferir a exequibilidade das propostas ou exigir dos licitantes que ela seja demonstrada, conforme disposto no artigo 59, §2º da lei 14.133/2021.

## **8. DA ABERTURA DA SESSÃO, CLASSIFICAÇÃO DAS PROPOSTAS E FORMULAÇÃO DE LANCES**

8.1 A abertura da presente licitação dar-se-á em sessão pública, por meio de sistema eletrônico, na data, horário e local indicados neste Edital.

8.2 Os licitantes poderão retirar ou substituir a proposta ou os documentos de habilitação, quando for o caso, anteriormente inseridos no sistema, até o horário previsto no caput deste edital para recebimento das propostas.

8.3 O agente de contratação verificará as propostas apresentadas, **desclassificando desde logo aquelas que não estejam em conformidade com os requisitos estabelecidos neste Edital**, contenham vícios insanáveis ou não apresentem as especificações técnicas exigidas no Termo de Referência.

8.4 Também será desclassificada a proposta que identifique o licitante.



PREFEITURA DE NOVA TRENTO  
CNPJ 82.925.025/0001-60  
Praça del Comune, 126, Centro, 88.270-000  
Fone: 48 32673200



- 8.5 A desclassificação será sempre fundamentada e registrada no sistema, com acompanhamento em tempo real por todos os participantes.
- 8.6 A não desclassificação da proposta não impede o seu julgamento definitivo em sentido contrário, levado a efeito na fase de aceitação.
- 8.7 O sistema ordenará automaticamente as propostas classificadas, sendo que somente estas participarão da fase de lances.
- 8.8 O sistema disponibilizará campo próprio para troca de mensagens entre o agente de contratação e os licitantes.
- 8.9 Iniciada a etapa competitiva, os licitantes deverão encaminhar lances **exclusivamente** por meio do sistema eletrônico, sendo imediatamente informados do seu recebimento e do valor consignado no registro.
- 8.10 O lance deverá ser ofertado pelo menor preço, conforme Item 7.5.1.
- 8.11 Os licitantes poderão oferecer lances sucessivos, observando o horário fixado para abertura da sessão e as regras estabelecidas no Edital.
- 8.12 Não poderá haver desistência dos lances ofertados, sujeitando-se o licitante desistente às penalidades constantes neste Edital.
- 8.13 O licitante somente poderá oferecer valor inferior ao último lance por ele ofertado e registrado pelo sistema, observado, quando houver, o intervalo mínimo de diferença de valores entre os lances, que incidirá tanto em relação aos lances intermediários quanto em relação ao lance que cobrir a melhor oferta.
- 8.13.1 Entende-se por lances intermediários os lances iguais ou superiores ao menor já ofertado, porém inferiores ao último lance dado pelo próprio licitante.
- 8.13.2 Não serão aceitos dois ou mais lances de mesmo valor, prevalecendo aquele que for recebido e registrado em primeiro lugar.
- 8.13.3 Durante o transcurso da sessão pública, os licitantes serão informados, em tempo real, do valor do menor lance registrado, **vedada a identificação do licitante**.
- 8.13.4 No caso de desconexão com o agente de contratação, no decorrer da etapa de envio de lances da sessão pública, o sistema eletrônico poderá permanecer acessível aos licitantes para a recepção dos lances.
- 8.13.5 Se a desconexão do sistema eletrônico para o agente de contratação persistir por tempo superior a **10 (dez) minutos**, a sessão pública **será suspensa e reiniciada** somente decorridas **24 (vinte e quatro horas)** após a comunicação do fato aos participantes, através do chat do sistema do BNC.





PREFEITURA DE NOVA TRENTO  
CNPJ 82.925.025/0001-60  
Praça del Comune, 126, Centro, 88.270-000  
Fone: 48 32673200



8.13.6 Na fase de lances, no caso de evidente equívoco de digitação pelo licitante, em que este equívoco der causa a preço incompatível ou lance manifestamente inexequível, o preço incompatível ou lance manifestamente inexequível poderá, motivadamente, ser excluído do sistema.

8.13.7 Caso o licitante não apresente lances, concorrerá com o valor de sua proposta e, na hipótese de desistência de apresentar outros lances, valerá o último lance por ele ofertado, para efeito de ordenação das propostas.

8.13.8 Nas licitações de obras ou serviços de engenharia, após o julgamento, o licitante vencedor **deverá** reelaborar e apresentar ao agente de contratação, por meio eletrônico, as planilhas com indicação dos quantitativos e dos custos unitários, bem como com detalhamento das Bonificações e Despesas Indiretas (BDI) e dos Encargos Sociais (ES), com os respectivos valores adequados ao valor final da proposta vencedora, admitida a utilização dos preços unitários (Conforme Item 7.5.1), no caso de empreitada por preço global, empreitada integral, contratação semi-integrada e contratação integrada, exclusivamente para eventuais adequações indispensáveis no cronograma físico-financeiro e para balizar excepcional aditamento posterior do contrato.

## 9. DO MODO DE DISPUTA

9.1 Será adotado para o envio de lances na Concorrência eletrônica o modo de disputa “**aberto e fechado**”, em que os licitantes apresentarão lances públicos e sucessivos, conforme o art. 56 da Lei 14.133/2021.

9.2 O intervalo mínimo de diferença de valores entre os lances, que incidirá tanto em relação aos lances intermediários quanto em relação à proposta que cobrir a melhor oferta deverá ser de **R\$ 1,00 (um real)**.

9.3 A etapa de envio de lances na sessão pública durará 10 (dez) minutos. Após esse prazo, o sistema encaminhará aviso de fechamento iminente dos lances, após o que transcorrerá o período de tempo de até dez minutos, aleatoriamente determinado, findo o qual será automaticamente encerrada a recepção de lances.

9.4 Encerrado o prazo previsto no item anterior, o sistema abrirá oportunidade para que o autor da oferta de valor mais baixo e os das ofertas com preços até dez por cento superior àquela possam ofertar um lance final e fechado em até cinco minutos, o qual será sigiloso até o encerramento deste prazo.

9.5 Não havendo pelo menos três ofertas nas condições definidas neste item, poderão os autores dos melhores lances, na ordem de classificação, até o máximo de três, oferecer um lance final e fechado em até cinco minutos, o qual será sigiloso até o encerramento deste prazo. Após o término



PREFEITURA DE NOVA TRENTO  
CNPJ 82.925.025/0001-60  
Praça del Comune, 126, Centro, 88.270-000  
Fone: 48 32673200



dos prazos estabelecidos nos itens anteriores, o sistema ordenará os lances segundo a ordem crescente de valores.

9.6 Não havendo lance final e fechado classificado na forma estabelecida nos itens anteriores, haverá o reinício da etapa fechada, para que os demais licitantes, até o máximo de três, na ordem de classificação, possam ofertar um lance final e fechado em até cinco minutos, o qual será sigiloso até o encerramento deste prazo.

9.7 Não serão aceitos dois ou mais lances de mesmo valor, prevalecendo aquele que for recebido e registrado em primeiro lugar.

9.8 Durante o transcurso da sessão pública, os licitantes serão informados, em tempo real, do valor do menor lance registrado, **vedada a identificação do licitante**.

9.9 O Critério de julgamento adotado será o **MENOR PREÇO**, conforme definido neste Edital e seus anexos.

9.10 Caso o licitante não apresente lances, concorrerá com o valor de sua proposta.

9.11 Em relação a itens não exclusivos para participação de microempresas e empresas de pequeno porte, uma vez encerrada a etapa de lances, será efetivada a verificação automática, junto à Receita Federal, do porte da entidade empresarial. O sistema identificará em coluna própria as microempresas e empresas de pequeno porte participantes, procedendo à comparação com os valores da primeira colocada, se esta for empresa de maior porte, assim como das demais classificadas, para o fim de aplicar-se o disposto nos arts. 44 e 45 da LC nº 123, de 2006, regulamentada pelo Decreto nº 8.538, de 2015.

9.12 Nessas condições, as propostas de microempresas e empresas de pequeno porte que se encontrarem na faixa de até 5% (cinco por cento) acima da melhor proposta ou melhor lance serão consideradas empatadas com a primeira colocada.

9.13 **A melhor classificada nos termos do subitem anterior terá o direito de encaminhar uma última oferta para desempate**, obrigatoriamente em valor inferior ao da primeira colocada, **no prazo de 05 (cinco) minutos controlados pelo sistema**, contados após a comunicação automática para tanto.

9.14 Caso a microempresa ou a empresa de pequeno porte melhor classificada desista ou não se manifeste no prazo estabelecido, serão convocadas as demais licitantes microempresa e empresa de pequeno porte que se encontrem naquele intervalo de 5% (cinco por cento), na ordem de classificação, para o exercício do mesmo direito, no prazo estabelecido no sub item anterior.





PREFEITURA DE NOVA TRENTO  
CNPJ 82.925.025/0001-60  
Praça del Comune, 126, Centro, 88.270-000  
Fone: 48 32673200



9.15 No caso de equivalência dos valores apresentados pelas microempresas e empresas de pequeno porte que se encontrem nos intervalos estabelecidos nos subitens anteriores, será realizado sorteio entre elas para que se identifique aquela que primeiro poderá apresentar melhor oferta.

9.16 Quando houver propostas beneficiadas com as margens de preferência em relação ao produto estrangeiro, o critério de desempate será aplicado exclusivamente entre as propostas que fizerem jus às margens de preferência, conforme regulamento.

9.17 A ordem de apresentação pelos licitantes é utilizada como um dos critérios de classificação, de maneira que só poderá haver empate entre propostas iguais (não seguidas de lances).

## 10. EMPATE LEGAL (art. 44 e 45 da LC nº 123/2006)

10.1 Após a etapa de envio de lances, haverá a aplicação dos critérios de desempate previstos nos art. 44 e art. 45 da Lei Complementar nº 123, de 14 de dezembro de 2006, seguido da aplicação dos critérios estabelecidos no art. 60 da Lei nº 14.133/2021, se não houver licitante que atenda à primeira hipótese.

10.2 Na hipótese de persistir o empate, a proposta vencedora será sorteada pelo sistema eletrônico dentre as propostas empatadas.

## 11. DA NEGOCIAÇÃO

11.1 Encerrada a etapa de envio de lances da sessão pública, o agente de contratação poderá encaminhar, pelo sistema eletrônico, contraproposta ao licitante que tenha apresentado o melhor preço, para que seja obtida melhor proposta, vedada a negociação em condições diferentes das previstas no edital.

11.2 A negociação será realizada por meio do sistema e poderá ser acompanhada pelos demais licitantes.

11.3 Será estabelecido o **prazo de 02 (duas) horas**, contado da solicitação do agente de contratação no sistema, para envio da proposta e, se necessário, dos documentos complementares, adequada ao último lance ofertado após a negociação de que trata o caput.

## 12. DA ACEITABILIDADE DA PROPOSTA VENCEDORA

12.1 Encerrada a etapa de negociação, o agente de contratação, auxiliado da equipe de apoio, examinará a aceitabilidade da proposta classificada em primeiro lugar, quanto ao objeto e valor, e verificará a habilitação do licitante, decidindo motivadamente a respeito.

12.2 Será **desclassificada** a proponente que:



PREFEITURA DE NOVA TRENTO  
CNPJ 82.925.025/0001-60  
Praça del Comune, 126, Centro, 88.270-000  
Fone: 48 32673200



- a. Deixar de atender a alguma exigência constante deste Edital;
- b. Apresentar desconformidade com quaisquer outras exigências do edital, desde que insanável.
- c. Apresentar preços inexequíveis ou permanecerem acima do orçamento estimado para a contratação (artigo 59, inciso III da Lei nº 14.133/2021).

d. Não tiverem a exequibilidade da proposta demonstrada, quando exigido pela Administração.

12.3 Caso entenda necessário, o agente de contratação ou a Autoridade Competente poderá instaurar diligência para fins de aferição de exequibilidade das propostas. Tal diligência poderá ocorrer em qualquer fase da licitação, sendo que o agente de contratação ou a Autoridade Competente poderá determinar que o licitante faça prova de que possui condições de cumprir o objeto do Edital, através:

- a. Da apresentação de planilha de custos; ou
- b. Da comprovação (documentos, notas fiscais, recibos etc.) que o preço proposto é coerente com os de mercado e que tem condições de cumprir com as obrigações assumidas.

12.4 A diligência servirá como subsídio para decisão do agente de contratação ou da Autoridade sobre a aceitabilidade da Proposta apresentada com indício de ser inexequível.

### 13 DA HABILITAÇÃO

13.1 Como condição prévia ao exame da documentação de habilitação do licitante detentor da proposta classificada em primeiro lugar, o agente de contratação verificará o eventual descumprimento das condições de participação, especialmente quanto à existência de sanção que impeça a participação no certame ou a futura contratação, mediante a pesquisa aos seguintes cadastros:

**13.2 Consulta Consolidada** de Pessoa Jurídica no site do Tribunal de Contas da União - TCU (TCU, CNJ, CEIS e CNEP): <https://certidoes-apf.apps.tcu.gov.br> ;

**13.3 Consulta da Certidão Negativa Correccional no site da Corregedoria-Geral da União - CGU** (CGU-PJ, CEIS, CNEP e CEPIM): <https://certidoes.cgu.gov.br>;

13.4 Na hipótese de necessidade de envio de documentos complementares conforme solicitação do agente de contratação, os documentos deverão ser apresentados em formato digital, via sistema eletrônico, no prazo definido pelo agente de contratação.

13.5 A verificação pelo agente de contratação e equipe de apoio nos sites eletrônicos oficiais de órgãos e entidades emissores de certidões constitui meio legal de prova, para fins de habilitação.

13.6 Constatado o atendimento pleno às exigências editalícias, será declarada a proponente vencedora.





PREFEITURA DE NOVA TRENTO  
CNPJ 82.925.025/0001-60  
Praça del Comune, 126, Centro, 88.270-000  
Fone: 48 32673200



13.7 Será julgada inabilitada a proponente que:

- a. Deixar de atender alguma exigência constante do presente Edital;
- b. Deixar de apresentar algum dos documentos exigidos no Edital para comprovação da habilitação, independentemente de ser Microempresa ou Empresa de Pequeno Porte;
- c. Apresentar declaração ou documentação que contenha qualquer vício de ordem formal, que dificulte, impossibilite a compreensão ou invalide o documento;
- d. Apresentar declaração ou qualquer outro documento com conteúdo falso ou adulterado;
- e. Apresentar documento de regularidade fiscal ou trabalhista vencido. Não se aplica esta regra quando o licitante for Microempresa ou Empresa de Pequeno Porte.

13.8 Do julgamento da habilitação das Microempresas e Empresas de Pequeno Porte (art. 42 e 43 da LC nº123/2006 e art. 43, §1º da LC nº 147/2014):

13.8.1 Em face dos artigos 42 e 43 da Lei Complementar nº 123/2006 e art. 43, §1º da LC nº 147/2014, o agente de contratação adotará o seguinte procedimento quando a vencedora for Microempresa ou Empresa de Pequeno Porte:

a. Serão analisados os documentos **não** integrantes da regularidade fiscal e trabalhista.

b. Serão analisados os documentos relativos à regularidade fiscal e trabalhista, declarando-se:

**I** - O atendimento das exigências constantes do Edital com a respectiva habilitação, caso se verifique que toda a documentação está regular; ou

**II** - O desatendimento das exigências constantes do Edital, caso se verifique a restrição, ou seja, que alguma certidão foi apresentada vencida, sendo suspenso o julgamento da habilitação referente à regularidade fiscal e trabalhista em relação àquela Microempresa ou Empresa de Pequeno Porte licitante. Neste caso, será concedido o prazo de 05 (cinco) dias úteis, prorrogável por igual período, a critério da administração pública, mediante requerimento, para que a interessada providencie a regularização da documentação mediante apresentação das respectivas certidões negativas ou positivas com efeito de certidão negativa.

13.8.2 A não-regularização da documentação de regularidade fiscal ou trabalhista, no prazo previsto no inciso II da alínea “b” do item 13.6.1 deste Edital, implicará decadência do direito à contratação, sem prejuízo das sanções previstas neste Edital, sendo facultado à Administração convocar os licitantes remanescentes, na ordem de classificação, retomando a licitação na forma do item 10 e seguintes, ou revogar a licitação ou item da licitação conforme o caso.

13.8.3 As microempresas, empresas de pequeno porte ou microempreendedores individuais que pretendam usufruir dos benefícios previstos no Capítulo V da Lei Complementar nº 123, de 14 de dezembro de 2006, deverão apresentar declaração, conforme modelo do **ANEXO II**, de que se



PREFEITURA DE NOVA TRENTO  
CNPJ 82.925.025/0001-60  
Praça del Comune, 126, Centro, 88.270-000  
Fone: 48 32673200



enquadram nesta categoria jurídica empresarial, mediante apresentação de certidão simplificada expedida pela Junta Comercial do Estado ou declaração de enquadramento validada pela Junta Comercial.

13.8.3.1 A não apresentação desta declaração leva ao entendimento de que as empresas proponentes não têm interesse nos benefícios previstos na Lei Complementar nº 123, de 14 de dezembro de 2006, ou não se enquadram nesta categoria jurídica.

13.8.3.2 A verificação posterior de que, nos termos da lei, o declarante não se enquadra como microempresa ou empresa de pequeno porte, caracterizará crime de fraude à licitação, conforme previsto no art. 337-F do Código Penal Brasileiro.

13.8.3.3 A certidão simplificada ou a declaração deverá ter sido emitida nos **90 (noventa) dias** imediatamente anteriores à data prevista para a sessão de entrega dos envelopes de habilitação e de proposta de preço, sob pena de não aceitabilidade.

13.8.3.4 O fornecedor enquadrado como microempreendedor individual que pretenda auferir os benefícios do tratamento diferenciado previstos na Lei Complementar n. 123, de 2006, estará dispensado da prova de inscrição nos cadastros de contribuintes estadual e municipal, desde que a apresentação do Certificado de Condição de Microempreendedor Individual – CCMEI possa suprir as exigências de inscrição nos cadastros fiscais, por constarem no próprio Certificado.

13.8.3.5 As microempresas, empresas de pequeno porte ou microempreendedores individuais que pretendam usufruir dos benefícios previstos no Capítulo V da Lei Complementar nº 123, de 14 de dezembro de 2006 **deverão apresentar, na fase de habilitação, declaração** de que os contratos que este celebrou com a administração pública não extrapolam a receita bruta máxima admitida para fins de enquadramento como empresa de pequeno porte, conforme determina o art. 4º, §2º, da Lei 14.133/2021 (modelo disponível no anexo II deste edital).

13.9 **HABILITAÇÃO JURÍDICA:** (Deverá apresentar o documento solicitado conforme o tipo da empresa)

- a) **Empresário individual:** inscrição no Registro Público de Empresas Mercantis, a cargo da Junta Comercial da respectiva sede;
- b) **Microempreendedor Individual - MEI:** Certificado da Condição de Microempreendedor Individual - CCMEI, cuja aceitação ficará condicionada à verificação da autenticidade no sítio <https://www.gov.br/empresas-e-negocios/pt-br/empreendedor>;
- c) **Sociedade empresária, sociedade limitada unipessoal – SLU ou sociedade identificada como empresa individual de responsabilidade limitada - EIRELI:** inscrição do ato constitutivo,





PREFEITURA DE NOVA TRENTO  
CNPJ 82.925.025/0001-60  
Praça del Comune, 126, Centro, 88.270-000  
Fone: 48 32673200



estatuto ou contrato social no Registro Público de Empresas Mercantis, a cargo da Junta Comercial da respectiva sede, acompanhada de documento comprobatório de seus administradores;

d) **Sociedade empresária estrangeira:** portaria de autorização de funcionamento no Brasil, publicada no Diário Oficial da União e arquivada na Junta Comercial da unidade federativa onde se localizar a filial, agência, sucursal ou estabelecimento, a qual será considerada como sua sede, conforme Instrução Normativa DREI/ME n.º 77, de 18 de março de 2020.

e) **Sociedade simples:** inscrição do ato constitutivo no Registro Civil de Pessoas Jurídicas do local de sua sede, acompanhada de documento comprobatório de seus administradores;

f) **Filial, sucursal ou agência de sociedade simples ou empresária:** inscrição do ato constitutivo da filial, sucursal ou agência da sociedade simples ou empresária, respectivamente, no Registro Civil das Pessoas Jurídicas ou no Registro Público de Empresas Mercantis onde opera, com averbação no Registro onde tem sede a matriz.

13.9.1 Os documentos apresentados deverão estar acompanhados de todas as alterações ou da consolidação respectiva.

#### 13.10 REGULARIDADE FISCAL E TRABALHISTA

a. Inscrição do CNPJ, emitida através do site: <http://www.fazenda.gov.br/>; que deverá conter CNAE adequado para o objeto da contratação.

b. Prova de regularidade com a Fazenda Municipal de **origem da empresa**;

c. Prova de regularidade com a Fazenda Estadual de **origem da empresa**;

d. Prova de regularidade com os débitos relativos aos tributos federais e a dívida ativa da união que abrange os créditos tributários da Receita Federal do Brasil (RFB), da PGFN (Dívida Ativa da União Junto a Procuradoria-Geral da Fazenda Nacional) e as contribuições sociais previstas nas alíneas 'a' a 'c' do parágrafo único do art. 11 da Lei nº 8.212, de 24 de julho de 1991, emitida através do site: <http://www.fazenda.gov.br/>;

e. Prova de regularidade com FGTS, emitida através do site: <https://consulta-crf.caixa.gov.br/consultacrf/pages/consultaEmpregador.jsf>;

f. Prova de inexistência de débitos inadimplidos perante a Justiça do Trabalho, mediante a apresentação de certidão negativa, emitida através do site: <http://www.tst.jus.br/certidao>;

#### 13.11 QUALIFICAÇÃO ECONÔMICO-FINANCEIRA:

13.11.1 **Certidão Negativa de feitos sobre Falência** expedida pelo distribuidor da sede do licitante.



PREFEITURA DE NOVA TRENTO  
CNPJ 82.925.025/0001-60  
Praça del Comune, 126, Centro, 88.270-000  
Fone: 48 32673200



13.11.2 A empresa poderá apresentar, facultativamente, juntamente a **Certidão Negativa de feitos sobre Falência**, o documento emitido pelo órgão judiciário competente, que relacione os distribuidores que na Comarca de sua sede tem atribuição para sua expedição.

13.11.3 Deverá apresentar Índices de Liquidez Geral (LG), Liquidez Corrente (LC) e Grau de Endividamento (GE), **comprovados mediante a apresentação pelo licitante de balanço patrimonial, demonstração de resultado de exercício e demais demonstrações contábeis dos 2 (dois) últimos exercícios sociais** e obtidos pela aplicação das seguintes fórmulas:

I. Liquidez Geral (LG) = (Ativo Circulante + Realizável a Longo Prazo) / (Passivo Circulante + Passivo Não Circulante)

II. Liquidez Corrente (LC) = (Ativo Circulante) / (Passivo Circulante);

III. Grau de Endividamento (GE) = (Passivo Circulante + Passivo Não Circulante) / (Ativo Total).

13.11.3.1 Os índices exigidos como mínimos serão apurados através das seguintes fórmulas:

a. Liquidez Corrente: AC/PC = índice mínimo: 1,00.

b. Liquidez Geral: AC+RLP/PC+PNC = índice mínimo: 1,00.

c. Grau de endividamento: PC+PNC/AT = igual ou menor que 1,00.

13.11.3 Os índices deverão estar calculados para que o agente de contratação e equipe de apoio procedam somente com a conferência dos cálculos apresentados.

13.11.4 As empresas criadas no exercício financeiro da licitação deverão atender a todas as exigências da habilitação e poderão substituir os demonstrativos contábeis pelo balanço de abertura. (Lei nº 14.133, de 2021, art. 65, §1º).

13.11.5 O balanço patrimonial, demonstração de resultado de exercício e demais demonstrações contábeis limitar-se-ão ao último exercício no caso de a pessoa jurídica ter sido constituída há menos de 02 (dois) anos. (Lei nº 14.133, de 2021, art. 69, §6º).

13.11.6 O atendimento dos índices econômicos previstos neste item deverá ser atestado mediante declaração assinada por profissional habilitado da área contábil, apresentada pelo fornecedor.

## 13.12 QUALIFICAÇÃO TÉCNICA

13.12.3 Comprovação da capacidade Técnico-Operacional e Técnico-Profissional, Conforme itens IV e VIII do TR (Termo de Referência).

13.12.4 A empresa deverá comprovar seu registro de pessoa jurídica no Conselho através de Certidão de Registro de Empresa emitida por este Conselho, comprovando sua regularidade no ano em questão (2024).





PREFEITURA DE NOVA TRENTO  
CNPJ 82.925.025/0001-60  
Praça del Comune, 126, Centro, 88.270-000  
Fone: 48 32673200



13.12.5 A empresa deverá comprovar o vínculo de no mínimo 01 (um) profissional de nível superior em Engenharia Civil e ou Arquitetura através de:

- a. Cópias da Carteira de Trabalho e Previdência Social, contendo as folhas: número e registro, qualificação civil, contrato de trabalho e última alteração de salário; ou
- b. Ficha de Registro de Empregados, em frente e verso; ou
- c. Contrato de Trabalho, com firma reconhecida; ou
- d. Contrato de Prestação de Serviços.

13.12.6 Caso o responsável técnico for o próprio proprietário da empresa, devidamente comprovado no Contrato Social apresentado para este certame, a (s) cópia (s) da Carteira de Trabalho, Ficha de Registro de Empregados ou do contrato de Trabalho, ficará (ão) dispensada (s).

13.12.7 O Responsável Técnico deverá comprovar seu registro de pessoa física no respectivo Conselho através de Certidão de Registro emitida por este Conselho, comprovando sua regularidade no ano em questão (2024).

13.12.8 Deverão ser apresentados, além dos nomes dos profissionais, seus CPF's/MF e número de inscrição no CREA/CAU (apenas do técnico), bem como as suas qualificações e domicílios.

13.13 **DEVERÃO** SER APRESENTADAS AINDA JUNTAMENTE NA HABILITAÇÃO:

13.13.1 **DECLARAÇÃO DE DISPONIBILIDADE DE EQUIPAMENTOS E PESSOAL TÉCNICO** necessários conforme exigido no presente Edital e também que não haverá nenhuma paralisação na execução dos serviços pela falta dos mesmos, conforme **ANEXO V**.

13.13.2 O proponente deverá apresentar junto à documentação de habilitação, ainda, a declaração de ciência da localização do objeto licitado, consubstanciado através da **DECLARAÇÃO DE CONHECIMENTO DO LOCAL A SER REALIZADA A OBRA**, conforme **ANEXO IV**.

13.13.3 **DECLARAÇÃO** da proponente informando que **ESTÁ CIENTE DE TODOS OS COMPONENTES EXPRESSOS NAS PEÇAS GRÁFICAS, MEMORIAIS, PLANILHAS E PERSPECTIVAS**, e responsabilizando-se pela execução de todos os itens constantes nesses documentos, conforme **ANEXO VI**.

13.13.4 **DECLARAÇÃO DE CUMPRIMENTO DE REQUISITOS DE HABILITAÇÃO E DEMAIS OBRIGAÇÕES**, conforme **ANEXO II**.

13.13.5 **DECLARAÇÃO QUE SE OBRIGA A APRESENTAR O CNO DA RFB NO INÍCIO DA OBRA**, estando o primeiro pagamento condicionado a esta apresentação, e sua respectiva CND de INSS da Obra da RFB, ao final, estando condicionado o Termo de Recebimento da Obra Definitivo à apresentação deste documento, conforme **ANEXO VII**.



PREFEITURA DE NOVA TRENTO  
CNPJ 82.925.025/0001-60  
Praça del Comune, 126, Centro, 88.270-000  
Fone: 48 32673200



**13.13.6 DECLARAÇÃO DO PRAZO DE GARANTIA**, de no mínimo de 05 (cinco) anos para os serviços contratados que deverá correr a partir da data do Termo de Recebimento da Obra Definitivo, emitido pela Secretaria Municipal de Obras e Engenheiro Fiscal do Contrato, conforme item 18.1, conforme **ANEXO VIII**.

## **14 DAS DILIGÊNCIAS**

14.1 Poderão ser realizadas diligências referentes aos documentos apresentados, ou em relação a quaisquer outros documentos e aspectos, bem como localização da empresa, notas fiscais relativas ao(s) atestado(s) técnico(s) emitido(s), além de autenticações, sejam presencialmente e/ou através dos sítios eletrônicos oficiais.

14.2 Os documentos para habilitação que necessitam de autenticação, **SOMENTE SERÃO AUTENTICADOS POR ESTA MUNICIPALIDADE ATÉ ÀS 16h00min DO ÚLTIMO DIA ÚTIL ANTERIOR A ABERTURA** do processo licitatório.

14.3 As autenticações serão admitidas para fins de complementação da documentação de habilitação, de acordo como prazo estabelecido pelo agente de contratação em ata.

14.4 A prorrogação de prazo para a apresentação de documentos exigidos em ato de diligência deverá ser requerido dentro do prazo inicialmente previsto, preferencialmente por meio escrito, e fica adstrito à conveniência da Administração Pública, sob a autoridade do agente de contratação, no âmbito de sua competência.

14.5 A utilização dos recursos e meios eletrônicos dispensa o envio de documentação por correspondência, sendo utilizado campo próprio do sistema BNC, em **“DOCUMENTOS COMPLEMENTARES (PÓS-DISPUTA)”**.

14.6 Serão verificados todos os documentos originais, **conforme a Lei nº 13.726/18**.

## **15 DOS RECURSOS**

15.1 Declarado o vencedor, qualquer licitante poderá, motivadamente, durante o prazo concedido na sessão pública, em **até 30 (trinta) minutos**, em **campo próprio do sistema**, exclusivamente, manifestar sua intenção de recorrer.

15.2 **As razões do recurso de que trata o caput deverão ser apresentadas no prazo de 03 (três) dias úteis.**

15.3 Os demais licitantes ficarão intimados para, se desejarem, apresentar suas contrarrazões, no prazo de 03 (três) dias úteis, contados da data da intimação pessoal ou de divulgação da interposição do recurso.





**PREFEITURA DE NOVA TRENTO**  
CNPJ 82.925.025/0001-60  
Praça del Comune, 126, Centro, 88.270-000  
Fone: 48 32673200



15.4 Os **documentos referentes aos recursos e/ou às contrarrazões deverão** ser anexadas em campo próprio do sistema BNC, sendo registrado e anexado pela Administração, nos autos do processo.

15.5 A ausência de manifestação imediata e motivada do licitante quanto à intenção de recorrer, nos termos do disposto no caput, importará na decadência desse direito, e a autoridade competente estar autorizada a adjudicar o objeto ao licitante declarado vencedor.

15.6 Os recursos interpostos fora do prazo não serão conhecidos.

15.7 O acolhimento do recurso importará na invalidação apenas dos atos que não podem ser aproveitados.

## **16 DO JULGAMENTO DOS RECURSOS**

16.1. Após a manifestação dos interessados, ao Agente de Contratação fará a análise dos recursos e das contrarrazões manifestando-se formalmente sobre o conteúdo dos mesmos, podendo:

- a) manter as decisões impugnadas via recursos, manifestando-se pelo não provimento dos recursos;
- b) rever as decisões impugnadas via recursos, manifestando-se pelo provimento dos recursos;

16.2. Se o Agente de Contratação não reconsiderar o ato ou a decisão no prazo de 3 (três) dias úteis, encaminhará o recurso com a sua motivação à autoridade superior (prefeito), a qual deverá proferir sua decisão no prazo máximo de até 10 (dez) dias úteis, contado do recebimento dos autos.

16.3. Na elaboração de suas decisões, o prefeito será auxiliado pelo órgão de assessoramento jurídico, que deverá dirimir dúvidas e subsidiá-las com as informações necessárias.

16.4. Decididos os recursos e constatada a regularidade dos atos praticados, o prefeito adjudicará o objeto do certame e homologará o procedimento licitatório.

16.5. O acolhimento de recurso importará a invalidação apenas dos atos insuscetíveis de aproveitamento.

16.6. Não caberá recurso administrativo contra a decisão final do Prefeito.

## **17 DA ADJUDICAÇÃO, HOMOLOGAÇÃO E ASSINATURA DE CONTRATO/ATA DE REGISTRO DE PREÇOS.**

17.1 O objeto da licitação será adjudicado ao licitante declarado vencedor, por ato da Autoridade Competente, caso não haja interposição de recurso, ou após a regular decisão dos recursos apresentados.

17.2 Após a fase recursal, constatada a regularidade dos atos praticados, a autoridade competente homologará o procedimento licitatório.



PREFEITURA DE NOVA TRENTO  
CNPJ 82.925.025/0001-60  
Praça del Comune, 126, Centro, 88.270-000  
Fone: 48 32673200



17.3 Após a homologação, o Contrato será enviado por e-mail com prazo de 3 (três) dias úteis para a devida assinatura do responsável legal. O contratado deverá fazer a assinatura no documento e encaminhar via e-mail para: [licitacao@novatrento.sc.gov.br](mailto:licitacao@novatrento.sc.gov.br). Importante destacar que a eficácia do contrato iniciará após sua publicação no PNCP, conforme art. 94 da Lei 14.133/2021, bem como no respectivo sítio oficial na Internet e no diário oficial dos municípios de Santa Catarina (DOM/SC).

## 18 GARANTIAS, MANUTENÇÃO E ASSISTÊNCIA TÉCNICA

18.1 Haverá **garantia quinquenal** desta obra de engenharia, pois se trata de construção considerável (Lei Federal n.º 10.406/2002, artigo 618).

18.2 Ainda, a obra de engenharia deve cumprir fielmente as especificações da descrição dos itens e do projeto de engenharia, bem como todas as exigências do Termo de Referência.

18.3 Será exigida garantia adicional do licitante vencedor cuja proposta for inferior a 85% (oitenta e cinco por cento) do valor mencionado no Item IX do Termo de Referência, equivalente à diferença entre este último e o valor da proposta, sem prejuízo das demais garantias exigíveis de acordo com a Lei 14.133/2021.

18.4 Será exigido **garantia contratual** conforme previsão no art. 96, § 1º da Lei Nº. 14.133/2021, correspondente a 5% (cinco por cento) do valor do contrato. Em se tratando de Fiança Bancária, deverá constar do instrumento a expressa renúncia, pelo fiador, dos benefícios previstos nos artigos 827 e 839 do Novo Código Civil.

18.5 Quando se tratar de Caução em dinheiro, o valor deverá ser recolhido e depositado em conta específica aberta em nome da Prefeitura Municipal de Nova Trento, em instituição financeira devidamente regulamentada pelo Banco Central.

18.6 Quando se tratar de caução em títulos da dívida pública, este deverá ter sido emitido sob a forma escritural, mediante registro em sistema centralizado de liquidação e de custódia autorizado pelo Banco Central do Brasil e avaliado pelo seu valor econômico, conforme definido pelo Ministério da Fazenda.

18.7 No caso da garantia ser prestada através de fiança bancária ou seguro-garantia, a mesma deverá ser renovada anualmente, devidamente atualizada, quando de eventuais Aditamentos Contratuais.

18.8 A garantia responderá pelo cumprimento das disposições do Contrato, ficando a CONTRATANTE autorizada a executá-la para cobrir multas, indenizações a terceiros e pagamentos de qualquer obrigação, inclusive no caso de rescisão.





PREFEITURA DE NOVA TRENTO  
CNPJ 82.925.025/0001-60  
Praça del Comune, 126, Centro, 88.270-000  
Fone: 48 32673200



18.9 A caução destina-se à garantia da boa e fiel execução do contrato, e o pagamento de eventuais multas.

18.10 A caução de garantia de execução será liberada quando da assinatura do Termo de Recebimento Definitivo dos serviços, mediante requerimento por escrito da interessada.

18.11 Após homologação do processo, o Município de Nova Trento informará os dados bancários, por meio de documento formal, para depósito da garantia contratual.

18.12 Em se tratando de Fiança Bancária, deverá constar do instrumento a expressa renúncia, pelo fiador, dos benefícios previstos nos artigos. 827 e 839 do Novo Código Civil.

18.13 Quando se tratar de Caução em dinheiro, o valor deverá ser recolhido e depositado em conta específica aberta em nome da Prefeitura Municipal de Nova Trento, em instituição financeira devidamente regulamentada pelo Banco Central, e informada posteriormente, pela Secretaria Municipal de Finanças.

## 19 DA DOTAÇÃO

19.1 As despesas decorrentes do objeto desta CONCORRÊNCIA ELETRÔNICA correrão por conta da **Dotação orçamentária (86.4.4.90.1.706.3110.156)**.

## 20 DO RECEBIMENTO DO OBJETO E DA FISCALIZAÇÃO

20.1 Os critérios de recebimento e aceitação do objeto e de fiscalização estão previstos no **Termo de Referência (ANEXO I)** e documentos complementares, elaborados, exclusivamente, pelos órgãos requisitantes, respeitada a segregação de funções.

20.2 A fiscalização dos serviços contratados será exercida diretamente pela contratante ou através de pessoal por esta designada.

20.3 Os serviços realizados somente serão recebidos se executados de conformidade com as especificações e exigências da presente licitação e do contrato correspondente.

20.4 A contratante fiscalizará e inspecionará os serviços, verificando cumprimento das especificações técnicas, podendo rejeitá-la, no todo ou em parte, quando estes não obedecerem ou não atenderem ao desejado ou especificado.

20.5 A não aceitação de algum serviço, no todo ou em parte, não implicará na dilatação do prazo de entrega, salvo expressa concordância da contratante neste sentido.

20.6 A fiscalização terá poderes, dentre outros, para notificar a contratada, por escrito, sobre as irregularidades ou falhas que por ventura venham a ser encontradas no decorrer da execução do



**PREFEITURA DE NOVA TRENTO**  
CNPJ 82.925.025/0001-60  
Praça del Comune, 126, Centro, 88.270-000  
Fone: 48 32673200



objeto contratual, podendo exigir a correção de serviços que julgar inaceitáveis, sem aumento de despesas para o contratante.

20.7 A ausência de comunicação por parte da contratante, referente às irregularidades ou falhas, não exime a contratada das responsabilidades determinadas no Contrato e seus anexos.

20.8 A fiscalização dos trabalhos, por parte da contratante não exime a contratada de responsabilidade quanto à perfeita execução dos serviços contratados.

20.9 A contratante reserva-se a faculdade de designar auditores para o exame e fiscalização dos serviços que estiverem sendo executados pela contratada, a qual deve oferecer todas as facilidades para o cumprimento da fiscalização.

## **21 DAS OBRIGAÇÕES DA CONTRATANTE E DA CONTRATADA**

21.1 As obrigações da Contratante e da Contratada são as estabelecidas, conforme **Termo de Referência (ANEXO I)**, bem como na minuta do contrato (**ANEXO VIII**).

21.2 Além disso, a Contratada deverá fornecer ART de execução dos serviços contratados.

21.3 O início da execução deverá ocorrer a partir da emissão da Ordem de Serviço.

## **22 DO PAGAMENTO**

22.1 Os pagamentos de todas as medições, mediante emissão dos respectivos boletins de medição assinados, ficam condicionados a apresentação das respectivas Notas Fiscais.

22.2 Após a apresentação do boletim de medição e respectiva NF, os pagamentos serão realizados em até 30 (trinta) dias.

## **23 DAS PENALIDADES, INFRAÇÕES ADMINISTRATIVAS E SANÇÕES**

23.1. Comete infração administrativa, nos termos da lei, o licitante que, com dolo ou culpa:

23.1.1. Deixar de entregar a documentação exigida para o certame ou não entregar qualquer documento que tenha sido solicitado pelo Agente de Contratação/Comissão durante o certame;

23.1.2. Salvo em decorrência de fato superveniente devidamente justificado, não mantiver a proposta em especial quando:

- a. Não enviar a proposta adequada ao último lance ofertado ou após a negociação;
- b. Recusar-se a enviar o detalhamento da proposta quando exigível;
- c. Pedir para ser desclassificado quando encerrada a etapa competitiva;
- d. Deixar de apresentar amostra; ou
- e. Apresentar proposta ou amostra em desacordo com as especificações do edital;





**PREFEITURA DE NOVA TRENTO**  
CNPJ 82.925.025/0001-60  
Praça del Comune, 126, Centro, 88.270-000  
Fone: 48 32673200



23.1.3. Não celebrar o contrato ou não entregar a documentação exigida para a contratação, quando convocado dentro do prazo de validade de sua proposta;

23.1.3.1. Recusar-se, sem justificativa, a assinar o contrato ou a ata de registro de preço, ou a aceitar ou retirar o instrumento equivalente no prazo estabelecido pela Administração;

23.1.4. Apresentar declaração ou documentação falsa exigida para o certame ou prestar declaração falsa durante a licitação.

23.1.5. Fraudar a licitação.

23.1.6. Comportar-se de modo inidôneo ou cometer fraude de qualquer natureza, em especial quando:

a. Induzir deliberadamente a erro no julgamento;

b. Apresentar amostra falsificada ou deteriorada;

23.1.7. Praticar atos ilícitos com vistas a frustrar os objetivos da licitação

23.1.8. Praticar ato lesivo previsto no art. 5º da Lei n.º 12.846, de 2013.

23.2. Com fulcro na Lei nº 14.133, de 2021, a Administração poderá, garantida a prévia defesa, aplicar aos licitantes e/ou adjudicatários as seguintes sanções, sem prejuízo das responsabilidades civil e criminal:

a. Advertência;

b. Multa;

c. Impedimento de licitar e contratar; e

d. Declaração de inidoneidade para licitar ou contratar, enquanto perdurarem os motivos determinantes da punição ou até que seja promovida sua reabilitação perante a própria autoridade que aplicou a penalidade.

23.3. Na aplicação das sanções serão considerados:

a. A natureza e a gravidade da infração cometida;

b. As peculiaridades do caso concreto;

c. As circunstâncias agravantes ou atenuantes;

d. Os danos que dela provierem para a Administração Pública;

e. A implantação ou o aperfeiçoamento de programa de integridade, conforme normas e orientações dos órgãos de controle.

23.4. A multa será recolhida em percentual de 0,5% a 30% incidente sobre o valor do contrato licitado, recolhida no prazo máximo de 15 (quinze) dias úteis, a contar da comunicação oficial.

23.4.1. Para as infrações previstas nos itens 23.1.1, 23.1.2 e alíneas, 23.1.3, a multa será de 0,5% a 15% do valor do contrato licitado.



**PREFEITURA DE NOVA TRENTO**  
**CNPJ 82.925.025/0001-60**  
**Praça del Comune, 126, Centro, 88.270-000**  
**Fone: 48 32673200**



23.4.2. Para as infrações previstas nos itens 23.1.4, 23.1.5, 23.1.6 e alíneas, 23.1.7 e 23.1.8 a multa será de 15% a 30% do valor do contrato licitado.

23.5. As sanções de advertência, impedimento de licitar e contratar e declaração de inidoneidade para licitar ou contratar poderão ser aplicadas, cumulativamente ou não, à penalidade de multa.

23.6. Na aplicação da sanção de multa será facultada a defesa do interessado no prazo de 15 (quinze) dias úteis, contado da data de sua intimação.

23.7. A sanção de impedimento de licitar e contratar será aplicada ao responsável em decorrência das infrações administrativas relacionadas nos itens 23.1.1, 23.1.2 e suas alíneas, 23.1.3 quando não se justificar a imposição de penalidade mais grave, e impedirá o responsável de licitar e contratar no âmbito da Administração Pública direta e indireta do ente federativo a qual pertencer o órgão ou entidade, pelo prazo máximo de 3 (três) anos.

23.8. Poderá ser aplicada ao responsável a sanção de declaração de inidoneidade para licitar ou contratar, em decorrência da prática das infrações dispostas nos itens 23.1.4, 23.1.5, 23.1.6 e suas alíneas, 23.1.7 e 23.1.8 bem como pelas infrações administrativas previstas nos itens 23.1.1, 23.1.2 e suas alíneas, 23.1.3 que justifiquem a imposição de penalidade mais grave que a sanção de impedimento de licitar e contratar, cuja duração observará o prazo previsto no art. 156, §5º, da Lei n.º 14.133/2021.

23.9. A recusa injustificada do adjudicatário em assinar o contrato ou a ata de registro de preço, ou em aceitar ou retirar o instrumento equivalente no prazo estabelecido pela Administração, descrita no item 23.1.3.1, caracterizará o descumprimento total da obrigação assumida e o sujeitará às penalidades e à imediata perda da garantia de proposta em favor do órgão ou entidade promotora da licitação, nos termos do art. 45, §4º da IN SEGES/ME n.º 73, de 2022.

23.10. A apuração de responsabilidades relacionadas às sanções de impedimento de licitar e contratar e de declaração de inidoneidade para licitar ou contratar demandará a instauração de processo de responsabilização a ser conduzido por comissão composta por 2 (dois) ou mais servidores estáveis, que avaliará fatos e circunstâncias conhecidos e intimará o licitante ou o adjudicatário para, no prazo de 15 (quinze) dias úteis, contado da data de sua intimação, apresentar defesa escrita e especificar as provas que pretenda produzir.

23.11. Caberá recurso no prazo de 15 (quinze) dias úteis da aplicação das sanções de advertência, multa e impedimento de licitar e contratar, contado da data da intimação, o qual será dirigido à autoridade que tiver proferido a decisão recorrida, que, se não a reconsiderar no prazo de 5 (cinco) dias úteis, encaminhará o recurso com sua motivação à autoridade superior, que deverá proferir sua decisão no prazo máximo de 20 (vinte) dias úteis, contado do recebimento dos autos.





**PREFEITURA DE NOVA TRENTO**  
**CNPJ 82.925.025/0001-60**  
**Praça del Comune, 126, Centro, 88.270-000**  
**Fone: 48 32673200**



- 23.12. Caberá a apresentação de pedido de reconsideração da aplicação da sanção de declaração de inidoneidade para licitar ou contratar no prazo de 15 (quinze) dias úteis, contado da data da intimação, e decidido no prazo máximo de 20 (vinte) dias úteis, contado do seu recebimento.
- 23.13. O recurso e o pedido de reconsideração terão efeito suspensivo do ato ou da decisão recorrida até que sobrevenha decisão final da autoridade competente.
- 23.14. A aplicação das sanções previstas neste edital não exclui, em hipótese alguma, a obrigação de reparação integral dos danos causados.
- 23.15. Na aplicação das penalidades previstas neste edital, serão observadas as normas processuais administrativas previstas pelo Decreto Municipal nº 25/2024 de 06 de fevereiro de 2024.
- 23.16. A aplicação das sanções realizar-se-á em processo administrativo que assegure o contraditório e a ampla defesa ao Contratado, observando-se o procedimento previsto no *caput* e parágrafos do art. 158 da Lei n.º 14.133/2021, para as penalidades de impedimento de licitar e contratar e de declaração de inidoneidade para licitar ou contratar.
- 23.17. Na aplicação das sanções serão considerados:
- a) A natureza e a gravidade da infração cometida;
  - b) As peculiaridades do caso concreto;
  - c) As circunstâncias agravantes ou atenuantes;
  - d) Os danos que dela provierem para o Contratante;
  - e) A implantação ou o aperfeiçoamento de programa de integridade, conforme normas e orientações dos órgãos de controle.
- 23.18. Os atos previstos como infrações administrativas na Lei n.º 14.133/2021, ou em outras leis de licitações e contratos da Administração Pública que também sejam tipificados como atos lesivos na Lei n.º 12.846, de 2013, serão apurados e julgados conjuntamente, nos mesmos autos, observados o rito procedimental e autoridade competente definidos na referida Lei.
- 23.19. O Contratante deverá, no prazo máximo 15 (quinze) dias úteis, contado da data de aplicação da sanção, informar e manter atualizados os dados relativos às sanções por ela aplicadas, para fins de publicidade no Cadastro Nacional de Empresas Inidôneas e Suspensas (CEIS) e no Cadastro Nacional de Empresas Punidas (CNEP), instituídos no âmbito do Poder Executivo Federal.
- 23.20. As sanções de impedimento de licitar e contratar e declaração de inidoneidade para licitar ou contratar são passíveis de reabilitação na forma do art. 163 da Lei n.º 14.133/2021.



**PREFEITURA DE NOVA TRENTO**  
**CNPJ 82.925.025/0001-60**  
**Praça del Comune, 126, Centro, 88.270-000**  
**Fone: 48 32673200**



## **24 DA IMPUGNAÇÃO AO EDITAL E DO PEDIDO DE ESCLARECIMENTO**

24.1 Os pedidos de esclarecimentos referentes a este processo licitatório deverão ser enviados ao Agente de Contratação, até 03 (três) dias úteis anteriores à data designada para abertura da sessão pública, exclusivamente por meio eletrônico, através do Endereço eletrônico: [bnc.org.br](http://bnc.org.br).

24.2 As razões e contrarrazões deverão ser encaminhadas somente por meio eletrônico, através do Endereço eletrônico: [www.bnc.org.br](http://www.bnc.org.br).

24.3 Até 03 (três) dias úteis antes da data designada para a abertura da sessão pública, qualquer pessoa poderá impugnar este Edital.

24.4 A impugnação poderá ser realizada por forma eletrônica diretamente na plataforma digital <https://www.bnc.org.br>.

24.5 Caberá ao Agente de Contratação, auxiliado pelos responsáveis pela elaboração deste Edital e seus anexos, decidir sobre a impugnação no prazo de até dois dias úteis contados da data de recebimento da impugnação.

24.6 Acolhida a impugnação, será definida e publicada nova data para a realização do certame caso esta venha a prejudicar a formalização das propostas.

24.7 O Agente de Contratação responderá aos pedidos de esclarecimentos no prazo de 2 (dois) dias úteis, contado da data de recebimento do pedido, e poderá requisitar subsídios formais aos responsáveis pela elaboração do Edital e dos anexos.

24.8 As impugnações e pedidos de esclarecimentos não suspendem os prazos previstos no certame

24.9 A concessão de efeito suspensivo à impugnação é medida excepcional e deverá ser motivada pelo Agente de Contratação, nos autos do processo de licitação.

24.10 As respostas aos pedidos de esclarecimentos serão divulgadas pelo sistema e vincularão os participantes e a Administração.

24.11 O acompanhamento dos resultados, recursos e atos pertinentes a este edital poderão ser consultados no Endereço eletrônico: [bnc.org.br](http://bnc.org.br), que será atualizado a cada nova etapa do processo licitatório.

## **25 DAS OBRIGAÇÕES PERTINENTES À LEI GERAL DE PROTEÇÃO DE DADOS**

25.1 As partes deverão cumprir a Lei n.º 13.709, de 14 de agosto de 2018 (LGPD), quanto a todos os dados pessoais a que tenham acesso em razão do certame ou do contrato administrativo que eventualmente venha a ser firmado, a partir da apresentação da proposta no procedimento de contratação, independentemente de declaração ou de aceitação expressa.





**PREFEITURA DE NOVA TRENTO**  
**CNPJ 82.925.025/0001-60**  
**Praça del Comune, 126, Centro, 88.270-000**  
**Fone: 48 32673200**



25.2 Os dados obtidos somente poderão ser utilizados para as finalidades que justificaram seu acesso e de acordo com a boa-fé e com os princípios do art. 6º da LGPD.

25.3 É vedado o compartilhamento com terceiros dos dados obtidos fora das hipóteses permitidas em Lei.

25.4 Terminado o tratamento dos dados nos termos do art. 15 da LGPD, é dever do contratado eliminá-los, com exceção das hipóteses do art. 16 da LGPD, incluindo aquelas em que houver necessidade de guarda de documentação para fins de comprovação do cumprimento de obrigações legais ou contratuais e somente enquanto não prescritas essas obrigações.

25.5 É dever do contratado orientar e treinar seus empregados sobre os deveres, requisitos e responsabilidades decorrentes da LGPD.

25.6 O Contratado deverá exigir de suboperadores e subcontratados o cumprimento dos deveres da presente cláusula, permanecendo integralmente responsável por garantir sua observância.

25.17 O Contratante poderá realizar diligência para aferir o cumprimento dessa cláusula, devendo o Contratado atender prontamente eventuais pedidos de comprovação formulados.

25.8 O Contratado deverá prestar, no prazo fixado pelo Contratante, prorrogável justificadamente, quaisquer informações acerca dos dados pessoais para cumprimento da LGPD, inclusive quanto a eventual descarte realizado.

25.9 Bancos de dados formados a partir de contratos administrativos, notadamente aqueles que se proponham a armazenar dados pessoais, devem ser mantidos em ambiente virtual controlado, com registro individual rastreável de tratamentos realizados (LGPD, art. 37), com cada acesso, data, horário e registro da finalidade, para efeito de responsabilização, em caso de eventuais omissões, desvios ou abusos.

25.10 Os referidos bancos de dados devem ser desenvolvidos em formato interoperável, a fim de garantir a reutilização desses dados pela Administração nas hipóteses previstas na LGPD.

25.11 O contrato está sujeito a ser alterado nos procedimentos pertinentes ao tratamento de dados pessoais, quando indicado pela autoridade competente, em especial a ANPD por meio de opiniões técnicas ou recomendações, editadas na forma da LGPD.

25.12 Os contratos de que trata o § 1º do art. 26 da LGPD deverão ser comunicados à autoridade nacional.



**PREFEITURA DE NOVA TRENTO**  
CNPJ 82.925.025/0001-60  
Praça del Comune, 126, Centro, 88.270-000  
Fone: 48 32673200



## **26 DAS DISPOSIÇÕES GERAIS**

26.1 O presente edital e anexos estão disponibilizados no Setor de Licitações e Contratos, da Prefeitura Municipal de Nova Trento.

26.2 Nenhuma indenização será devida às licitantes pela elaboração de proposta e/ou apresentação de documentação relativa ao presente certame.

26.3 A presente licitação somente poderá vir a ser revogada por razões de interesse público decorrente de fato superveniente devidamente comprovado, ou anulada no todo ou em parte por ilegalidade, de ofício ou por provocação de terceiros, mediante parecer escrito e devidamente fundamentado.

26.4 A recusa de assinar o Contrato no prazo de 03 (três) dias úteis contados da data de recebimento do e-mail, sem justificativa por escrito e aceita pela Diretoria de Licitações e Contratos, restará caduco o seu direito de vencedor, sujeitando-se às penalidades aludidas no Item 22, deste edital.

26.5 O Agente de Contratação, no interesse da Administração, poderá relevar omissões puramente formais observadas na documentação e proposta, desde que não contrariem a legislação vigente e não comprometam a lisura da licitação, sendo possível a promoção de diligência destinada a esclarecer ou a complementar a instrução do processo.

26.6 Transcorrido o prazo recursal e decidido os recursos eventualmente interpostos, será o resultado da licitação submetido ao Chefe do Poder Executivo para o procedimento de homologação.

26.7 Independente de declaração expressa, a simples participação nesta licitação implica em aceitação plena das condições estipuladas neste Edital, decaindo do direito de impugnar os seus termos o licitante que, tendo-o aceito sem objeção, vier, após o julgamento desfavorável, apresentar falhas e irregularidades que o viciem.

26.8 Da sessão pública divulgar-se-á Ata no sistema eletrônico ou Contrato quando couber.

26.9 Não havendo expediente ou ocorrendo qualquer fato superveniente que impeça a realização do certame na data marcada, a sessão será automaticamente transferida para o primeiro dia útil subsequente, no mesmo horário anteriormente estabelecido, desde que não haja comunicação em contrário, pelo Agente de Contratação.

26.10 Todas as referências de tempo no Edital, no aviso e durante a sessão pública observarão o horário de Brasília – DF.

26.11 No julgamento das propostas e da habilitação, o Agente de Contratação poderá sanar erros ou falhas que não alterem a substância das propostas, dos documentos e sua validade jurídica, mediante





**PREFEITURA DE NOVA TRENTO**  
**CNPJ 82.925.025/0001-60**  
**Praça del Comune, 126, Centro, 88.270-000**  
**Fone: 48 32673200**



despacho fundamentado, registrado em ata e acessível a todos, atribuindo-lhes validade e eficácia para fins de habilitação e classificação.

26.12 A homologação do resultado desta licitação não implicará direito à contratação.

26.13 As normas disciplinadoras da licitação serão sempre interpretadas em favor da ampliação da disputa entre os interessados, desde que não comprometam o interesse da Administração, o princípio da isonomia, a finalidade e a segurança da contratação, em conformidade com o Princípio do Formalismo Moderado.

26.14 Os licitantes assumem todos os custos de preparação e apresentação de suas propostas e a Administração não será, em nenhum caso, responsável por esses custos, independentemente da condução ou do resultado do processo licitatório.

26.15 Na contagem dos prazos estabelecidos neste Edital e seus Anexos, excluir-se-á o dia do início e incluir-se-á o do vencimento. Só se iniciam e vencem os prazos em dias de expediente na Administração.

26.16 O desatendimento de exigências formais não essenciais não importará o afastamento do licitante, desde que seja possível o aproveitamento do ato, observados os princípios da isonomia e do interesse público.

26.17 Em caso de divergência entre disposições deste Edital e de seus anexos ou demais peças que compõem o processo, prevalecerá as deste Edital.

26.18 O Edital está disponibilizado, na íntegra, no endereço eletrônico [www.bnc.org.br](http://www.bnc.org.br), nos dias úteis, mesmo endereço e período no qual os autos do processo administrativo permanecerão com vista franqueada aos interessados, no site do Município, no endereço <https://novatrento.sc.gov.br/> ("aba" Licitações), também poderão ser lidos e/ou obtidos no endereço Praça del Comune nº 126, Centro Nova Trento, nos dias úteis, no horário das 08:00 horas às 16:00 horas, mesmo endereço e período no qual os autos do processo administrativo permanecerão com vista franqueada aos interessados.

**26.19 Integram este Edital, para todos os fins e efeitos, os seguintes anexos:**

**Anexo I – Termo de Referência/Planilha Orçamentária/Memorial Descritivo e especificações;**

**Anexo II - Modelo de declaração Conjunta;**

**Anexo III – Modelo de Proposta;**

**Anexo IV - Modelo de declaração de conhecimento do local;**

**Anexo V – Modelo de Declaração de disponibilidade de pessoal técnico e equipamento;**

**Anexo VI - Modelo de Declaração de que está ciente de todos os componentes expressos nas peças gráficas, memoriais, planilhas e perspectivas;**



**PREFEITURA DE NOVA TRENTO**  
CNPJ 82.925.025/0001-60  
Praça del Comune, 126, Centro, 88.270-000  
Fone: 48 32673200



**Anexo VII - Modelo de Declaração que se obriga a apresentar o CNO da RFB no início da obra;**

**Anexo VIII - Modelo de Declaração do prazo de garantia**

**Anexo IX – Minuta de Contrato**

**Anexo X - Termo de Adesão ao Sistema de Pregão Eletrônico do BNC**

Nova Trento/SC, 01 de novembro de 2024.

Documento assinado digitalmente  
**gov.br** RICARDO BITTENCOURT  
Data: 04/11/2024 07:52:17-0300  
Verifique em <https://validar.iti.gov.br>

**RICARDO BITTENCOURT**  
Secretário Municipal de Transportes Obras e Serviços Públicos





**PREFEITURA DE NOVA TRENTO**  
**CNPJ 82.925.025/0001-60**  
**Praça del Comune, 126, Centro, 88.270-000**  
**Fone: 48 32673200**



## **ANEXO I**

### **TERMO DE REFERÊNCIA**

**Obs: O teor do T.R - Termo de Referencia encontra-se apensado.**



PREFEITURA DE NOVA TRENTO  
CNPJ 82.925.025/0001-60  
Praça del Comune, 126, Centro, 88.270-000  
Fone: 48 32673200



ANEXO II  
MODELO DE DECLARAÇÃO CONJUNTA  
CONCORRÊNCIA N. 015/2024 - PROCESSO N. 68/2024

A empresa \_\_\_\_\_, estabelecida na \_\_\_\_\_, inscrita no CNPJ sob n.º \_\_\_\_\_ neste ato representada pelo seu \_\_\_\_\_, no uso de suas atribuições legais, vem:

A) **DECLARAR**, sob as penas da lei, que se enquadra como Microempresa ou Empresa de Pequeno Porte nos termos do art. 3º da Lei Complementar n.º 123 de 14 de dezembro de 2006, estando apta a se beneficiar das vantagens legalmente instituídas por não se enquadrar em nenhuma das vedações legais impostas pelo parágrafo 4º, do art. 3º da Lei Complementar n.º 123 de 14 de dezembro de 2006. Tendo conhecimento dos arts 42 a 49 da Lei Complementar n.º 123/2006, estando ciente da obrigatoriedade de declarar ocorrências posteriores impeditivas de tal habilitação.

B) **DECLARA** também que os contratos que este celebrou com a administração pública não extrapolam a receita bruta máxima admitida para fins de enquadramento como empresa de pequeno porte, conforme determina o art. 4º, §2º, da Lei 14.133/2021.

C) **DECLARA** que para fins de participação no processo licitatório em pauta, sob as penas da Lei, que nos termos do 2.3 §6º inciso V do art. 27 da Lei nº 6.544, de 22 de novembro de 1989, encontra-se em situação regular perante o Ministério do Trabalho, no que se refere a observância do disposto no inciso XXXIII do art. 7º da Constituição Federal do Brasil, não possuir em seu quadro funcional menores de 18 (dezoito) anos em trabalho noturno, perigoso ou insalubre e nem menor de 16 (dezesseis) anos em qualquer trabalho;

D) **DECLARA** que não possui proprietário, sócios ou funcionários que sejam servidores ou agentes políticos do órgão ou entidade contratante ou responsável pela licitação; e que não possui proprietário ou sócio que seja cônjuge, companheiro ou parente em linha reta, colateral ou por afinidade, até o terceiro grau, e por afinidade até o segundo grau, de agente político do órgão ou entidade contratante ou responsável pela licitação;

E) **DECLARA** que por meio de seu representante legal infra-assinado, que se encontra em situação regular perante as Fazendas Nacional, Estadual e Municipal, a Seguridade Social (FGTS e INSS), bem como atende a todas as demais exigências de habilitação constantes do edital próprio;





**PREFEITURA DE NOVA TRENTO**  
**CNPJ 82.925.025/0001-60**  
**Praça del Comune, 126, Centro, 88.270-000**  
**Fone: 48 32673200**



- F) **DECLARA**, também, que está obrigada sob as penas da lei, a informar, quando de sua ocorrência, fatos supervenientes impeditivos de sua habilitação.
- G) **DECLARA**, também, conhecer e cumprir o previsto na Lei nº 12.846/2013 (Lei Anticorrupção) e no Decreto nº 8.420/2015, sob pena de responsabilização administrativa e civil pela prática de atos contra esta Administração, incluindo todos os seus profissionais envolvidos na fase de contratação e execução do objeto licitado.
- H) **DECLARA**, também, que cumpre as exigências de reservas de cargos para pessoas com deficiência e para reabilitado da previdência social, previstas em Lei e noutras normas específicas.
- I) Declara, também, que suas propostas econômicas, compreendem a integralidade dos custos para atendimento dos direitos trabalhistas assegurados na Constituição Federal, nas leis trabalhistas, nas normas infra legais, nas convenções coletivas de trabalho e nos termos de ajustamento de condutas vigentes na data de entrega das propostas.

Por ser verdade assina a presente;

Nova Trento/SC, \_\_\_\_/\_\_\_\_/\_\_\_\_

Assinatura do Representante Legal da Empresa



PREFEITURA DE NOVA TRENTO  
CNPJ 82.925.025/0001-60  
Praça del Comune, 126, Centro, 88.270-000  
Fone: 48 32673200



ANEXO III  
MODELO DE PROPOSTA

<b>Razão Social:</b>		
<b>CNPJ:</b>		
<b>Endereço:</b>		
<b>Cidade/UF:</b>		<b>CEP:</b>
<b>E-mail:</b>		<b>Fone:</b>

ITEM	ESPECIFICAÇÕES	VALOR DE MEDIDA	QTD	VALOR UNITÁRIO	VALOR TOTAL
01	XXXXXXXXXXXXXX	XXXXX	XX	R\$ XXXXXXXX	R\$ XXXXXXXX
<b>VALOR TOTAL</b>					<b>RS</b> <b>XXXXXXXX</b>

**Validade:** dias (mínima de 60 dias).

**OBSERVAÇÕES**

Todas as especificações deverão estar de acordo como Edital e seus anexos.

Dados para Depósito Bancário:

Banco:			
Agência:		Dígito:	
Conta:		Dígito:	

**Dados do Responsável pela Assinatura do Contrato:**

Nome:
CPF e RG:

**NOTA:** A proposta de preços poderá ser apresentada nesta folha-modelo, ou, se preferir, a proponente poderá usar papel próprio, desde que nele constem todos os dados, sem qualquer





PREFEITURA DE NOVA TRENTO  
CNPJ 82.925.025/0001-60  
Praça del Comune, 126, Centro, 88.270-000  
Fone: 48 32673200



alteração, **apresentados neste modelo**, obrigando-se inclusive a respeitar a ordem numérica dos itens; **sob pena de desclassificação da proposta na sua forma de julgamento.**

Por ser verdade assina a presente;

Nova Trento/SC, \_\_\_\_/\_\_\_\_/\_\_\_\_

Assinatura do Representante Legal da Empresa



PREFEITURA DE NOVA TRENTO  
CNPJ 82.925.025/0001-60  
Praça del Comune, 126, Centro, 88.270-000  
Fone: 48 32673200



#### ANEXO IV

### MODELO DE DECLARAÇÃO DE CONHECIMENTO DO LOCAL

Em atendimento ao **Item 13.13.2** do Edital de **CONCORRÊNCIA ELETRÔNICA N.º 15/2024**, declaramos, sob as penas da Lei, que o (s) Engenheiro (s), CREA n.º, devidamente credenciado (s) por esta empresa \_\_\_\_\_, ATESTA que vistoriou o local da execução da obra, tomando conhecimento de todas as informações necessárias à elaboração de nossa proposta de preços, inclusive que qualquer alteração necessária para iniciar a obra que não esteja prevista na planilha orçamentária não gerará em hipótese alguma ônus/despesas ao MUNICÍPIO DE NOVA TRENTO.

Neste sentido, declaramos, ainda, que conhecemos os aspectos que possam influenciar direta ou indiretamente na execução da mesma e de sua complexidade, e que expedir-se-á a ART da totalidade da obra.

Por ser verdade assina a presente;

Nova Trento/SC, \_\_\_\_ / \_\_\_\_ / \_\_\_\_\_

Assinatura do Representante Legal da Empresa





PREFEITURA DE NOVA TRENTO  
CNPJ 82.925.025/0001-60  
Praça del Comune, 126, Centro, 88.270-000  
Fone: 48 32673200



#### ANEXO V

### MODELO DE DECLARAÇÃO DE DISPONIBILIDADE DE PESSOAL TÉCNICO E EQUIPAMENTOS

Em atendimento ao **Item 13.13.1** do Edital de **CONCORRÊNCIA ELETRÔNICA N.º 15/2024**, declaramos, sob as penas da Lei, que a empresa dispõe ou disporá de pessoal técnico e equipamentos, conforme exigido no presente Edital e também que não haverá qualquer tipo de paralisação durante a execução dos serviços pela falta dos mesmos.

Neste sentido, declaramos, ainda, que conhecemos os aspectos que possam influenciar direta ou indiretamente na execução da mesma e de sua complexidade.

Por ser verdade assina a presente;

Nova Trento/SC, \_\_\_\_ / \_\_\_\_ / \_\_\_\_

Assinatura do Representante Legal da Empresa



PREFEITURA DE NOVA TRENTO  
CNPJ 82.925.025/0001-60  
Praça del Comune, 126, Centro, 88.270-000  
Fone: 48 32673200



## ANEXO VI

### MODELO DE DECLARAÇÃO DE QUE ESTÁ CIENTE DE TODOS OS COMPONENTES EXPRESSOS NAS PEÇAS GRÁFICAS, MEMORIAIS, PLANILHAS E PERSPECTIVAS

Em atendimento ao **Item 13.13.3** do Edital de **CONCORRÊNCIA ELETRÔNICA N.º 15/2024**, declaramos, sob as penas da Lei, que o (s) Engenheiro (s),, CREA n.º, devidamente credenciado (s) por esta empresa \_\_\_\_\_, ATESTA que analisou os componentes expressos nas peças gráficas, memoriais, planilhas e perspectivas, tomando conhecimento de todas as informações necessárias à elaboração de nossa proposta de preços, inclusive que qualquer alteração necessária para iniciar a obra que não esteja prevista na planilha orçamentária não gerará em hipótese alguma ônus/despesas ao MUNICÍPIO DE NOVA TRENTO.

Neste sentido, declaramos, ainda, que conhecemos os aspectos que possam influenciar direta ou indiretamente na execução da mesma e de sua complexidade, e que expedir-se-á a ART da totalidade da obra.

Por ser verdade assina a presente;

Nova Trento/SC, \_\_\_\_/\_\_\_\_/\_\_\_\_

Assinatura do Representante Legal da Empresa





PREFEITURA DE NOVA TRENTO  
CNPJ 82.925.025/0001-60  
Praça del Comune, 126, Centro, 88.270-000  
Fone: 48 32673200



## ANEXO VII

### MODELO DE DECLARAÇÃO QUE SE OBRIGA A APRESENTAR O CNO DA RFB NO INÍCIO DA OBRA

Em atendimento ao **Item 13.13.5** do Edital de **CONCORRÊNCIA ELETRÔNICA N.º 15/2024**, declaramos, sob as penas da Lei, que o (s) Engenheiro (s), CREA n.º, devidamente credenciado (s) por esta empresa \_\_\_\_\_, (nome e sobrenome do profissional habilitado), \_\_\_\_\_ brasileiro, (estado civil), de profissão (nome da profissão), portador do Documento de Identidade nº (número do documento), inscrito no CPF \_\_\_\_\_ (se pessoa natural ou CNPJ se pessoa jurídica), telefone celular (ddd e número), endereço eletrônico \_\_\_\_\_, residente na (nome do logradouro) nº (número do imóvel), bairro (nome do bairro), município de (nome da cidade), CEP (número do CEP), profissional habilitado como responsável técnico pela obra objeto deste edital, DECLARO que me comprometo em efetuar o devido Cadastro Nacional da Obra (CNO) de acordo com o projeto aprovado, com as normas técnicas e a legislação aplicáveis, assumindo a responsabilidade legal pela veracidade desta declaração.

Por ser verdade assina a presente;

Nova Trento/SC, \_\_\_\_/\_\_\_\_/\_\_\_\_

Assinatura do Representante Legal da Empresa



PREFEITURA DE NOVA TRENTO  
CNPJ 82.925.025/0001-60  
Praça del Comune, 126, Centro, 88.270-000  
Fone: 48 32673200



## ANEXO VIII

### MODELO DE DECLARAÇÃO DO PRAZO DE GARANTIA

Em atendimento ao **Item 13.13.6** do Edital de **CONCORRÊNCIA ELETRÔNICA N.º 15/2024**, declaramos, sob as penas da Lei, que a (s) Contratada, pessoa jurídica inscrita no CNPJ \_\_\_\_\_, razão social \_\_\_\_\_, telefone celular (ddd e número), endereço eletrônico \_\_\_\_\_, residente na (nome do logradouro) nº (número do imóvel), bairro (nome do bairro), município de (nome da cidade), CEP (número do CEP), DECLARA que ao final da obra entregará o termo de garantia com respectivo prazo de no mínimo de 05 (cinco) anos para os serviços contratados que deverá correr a partir da data do Termo de Recebimento da Obra Definitivo, emitido pela Secretaria Municipal de Obras e Engenheiro Fiscal do Contrato, assumindo a responsabilidade legal pela veracidade desta declaração.

Por ser verdade assina a presente;

Nova Trento/SC, \_\_\_\_/\_\_\_\_/\_\_\_\_

Assinatura do Representante Legal da Empresa





PREFEITURA DE NOVA TRENTO  
CNPJ 82.925.025/0001-60  
Praça del Comune, 126, Centro, 88.270-000  
Fone: 48 32673200



## ANEXO IX

### MINUTA DO CONTRATO ADMINISTRATIVO

CONTRATO N \_\_\_\_\_/2024- PMNT

**CONTRATO QUE ENTRE SI CELEBRAM O MUNICÍPIO DE NOVA TRENTO E A EMPRESA ..... ESPECIALIZADA NA PRESTAÇÃO DE SERVIÇOS PARA EXECUÇÃO DE UMA PONTE, NO BAIRRO PONTA FINA SUL, MUNICÍPIO DE NOVA TRENTO/SC.**

Pelo presente instrumento, o MUNICÍPIO DE NOVA TRENTO, pessoa jurídica de direito público interno, com sede, hoje, a Praça Del Comune, 126, Centro, Nova Trento, SC, CNPJ n. 82.925.025/0001-60, neste ato representado por seu Prefeito Sr. TIAGO DALSSASSO, doravante denominado CONTRATANTE ou MUNICÍPIO, e a empresa \*\*\*\*\*, estabelecida a \*\*\*\*\*, CNPJ/MF n. \*\*\*\*\*, neste ato representada por seu \*\*\*\*\*, Sr. \*\*\*\*\*, portador da carteira de identidade nº \*\*\*, expedida pela \*\*\*, inscrito no CPF nº \*\*\*\*\*, doravante denominada CONTRATADA, resolvem celebrar o presente termo de contrato, em decorrência do Processo n. 68/2024 - Concorrência Eletrônica n. 15/2024, de 00 de novembro de 2024, homologado em xx/xx/xxxx, mediante sujeição mútua à Lei n. 14.133/21, Lei 123/2006 e às seguintes cláusulas contratuais:

#### **1-CLÁUSULA PRIMEIRA – DA FUNDAMENTAÇÃO LEGAL**

O presente Termo de Contrato tem por fundamento legal a Lei Federal nº 14.133/21, Decretos Municipais n. 210/2024, n. 44/2024 e n. 66/2024, suas alterações e no Edital.

#### **2-CLÁUSULA SEGUNDA – DO OBJETO**

**CONTRATAÇÃO DE EMPRESA ESPECIALIZADA NA PRESTAÇÃO DE SERVIÇOS PARA EXECUÇÃO DE UMA PONTE, NO BAIRRO PONTA FINA SUL NO MUNICÍPIO DE NOVA TRENTO/SC, EM CONFORMIDADE COM A LEI N. 14.133/21, e LEI 123/2006 E DEMAIS ALTERAÇÕES, INCLUINDO MÃO DE OBRA, MATERIAL E EQUIPAMENTOS NECESSÁRIOS, CONFORME TERMO DE REFERÊNCIA, PROJETO BÁSICO, PLANILHAS E DEMAIS ANEXOS.**



**PREFEITURA DE NOVA TRENTO**  
**CNPJ 82.925.025/0001-60**  
**Praça del Comune, 126, Centro, 88.270-000**  
**Fone: 48 32673200**



2.1. Além dos Atos Convocatórios da Licitação, Pareceres de Julgamento, Legislação Pertinente à Espécie, Instruções da Fiscalização e Informes, integram o presente Contrato e assim aplicáveis, independente de transcrição, os documentos e normas abaixo relacionados, cujos teores são de conhecimento da Contratada:

- a) Documento de Formalização de Demanda;
- b) Estudo Técnico Preliminar;
- c) Termo de Referência;
- d) Edital da Licitação;
- e) Mapa de Risco;
- f) Matriz de Risco;
- g) Eventuais anexos dos documentos supracitados.

### **3- CLÁUSULA TERCEIRA- DA FORMA DA EXECUÇÃO DOS SERVIÇOS**

3.1. Os serviços objeto deste termo de contrato serão executados sob a forma de EXECUÇÃO INDIRETA, em regime de EMPREITADA POR PREÇO GLOBAL.

3.2. O regime de execução contratual, os modelos de gestão e de execução, assim como os prazos e condições de conclusão, entrega, observação e recebimento do objeto constam no Termo de Referência, anexo ao Edital.

### **4- CLÁUSULA QUARTA – DO PREÇO, CONDIÇÕES DE PAGAMENTO E REAJUSTE**

4.1. O menor preço para a execução do objeto deste contrato, é de R\$ \*\*\* (\*\*\*)

4.1.1. No valor acima estão incluídas todas as despesas ordinárias diretas e indiretas decorrentes da execução contratual, inclusive tributos e/ou impostos, encargos sociais, trabalhistas, previdenciários, fiscais e comerciais incidentes, taxa de administração, frete, seguro e outros necessários ao cumprimento integral do objeto da contratação.

4.2. Não haverá em hipótese alguma PAGAMENTO ANTECIPADO.

4.3. O pagamento será realizado em parcelas mensais correspondentes à conclusão das etapas e fases previstas no cronograma físico-financeiro (ANEXO do edital) e de acordo com o projeto básico e demais documentos que integram o processo licitatório de origem, obedecido o disposto no projeto básico.

4.3.1. O pagamento das parcelas somente será efetuado após as medições inerentes à evolução da obra a serem feitas de acordo com o estabelecido no projeto básico e demais documentos integrantes do processo licitatório de origem e só serão pagos mediante aprovação e aceite pelo Engenheiro





**PREFEITURA DE NOVA TRENTO**  
**CNPJ 82.925.025/0001-60**  
**Praça del Comune, 126, Centro, 88.270-000**  
**Fone: 48 32673200**



Fiscal do contrato, inclusive, com apresentação dos relatórios/projetos/estudos/medições e demais documentos pertinentes, através de transferência bancária, para crédito em conta de titularidade da contratada.

4.4. O pagamento será efetuado em até 30 (trinta) dias após o aceite da nota fiscal pelo FISCAL DO CONTRATO E PELO GESTOR DO CONTRATO, instruída do relatório/boletim de medição.

4.4.1. Além dos demais documentos previstos no projeto básico, a CONTRATADA deve apresentar a nota fiscal referente à parcela concluída com os documentos relacionados abaixo, os quais deverão estar dentro do prazo de validade:

- a) Prova de regularidade fiscal para com a Fazenda Federal, Estadual e Municipal;
- b) Certificado de Regularidade do FGTS – CRF, fornecido pela Caixa Econômica Federal; e
- c) Certidão negativa de débitos trabalhistas.
- d) Cadastro Nacional de Obras (CNO).

4.4.2. O relatório/boletim de medição deve obedecer ao disposto no projeto básico.

4.5. A liquidação das despesas referentes às medições decorrentes da execução deste contrato observará o disposto no projeto básico.

4.6. Deverá vir especificado e separado na nota fiscal os valores que se referem a mão de obra e os que se referem ao material empregado na execução para a devida incidência dos impostos.

4.7. Havendo erro na apresentação do documento de cobrança ou dos documentos que o instruem, ou, ainda, circunstância que impeça a liquidação da despesa, o pagamento ficará pendente até que a CONTRATADA providencie as medidas saneadoras. Nesta hipótese, o prazo para pagamento iniciar-se-á após a comprovação da regularização da situação, não acarretando qualquer ônus para o CONTRATANTE.

4.8. O CONTRATANTE não se responsabiliza por qualquer despesa que venha a ser efetuada pela CONTRATADA, que porventura não tenha sido prevista neste contrato.

4.9. Nenhum pagamento isentará a licitante vencedora das responsabilidades e obrigações advindas da execução dos serviços prestados, nem implicará em aceitação dos serviços em desacordo com o previsto nesta Concorrência Eletrônica e seus anexos.

4.10. O Município poderá sustar o pagamento da nota fiscal/fatura, nos seguintes casos:

4.10.1. Paralisação dos serviços por parte da Contratada, até o reinício.

4.10.2. Execução defeituosa dos serviços até que sejam refeitos ou reparados.

4.10.3. Existência de qualquer débito para com o Município até que seja efetivamente pago ou descontado de eventuais créditos que a CONTRATADA tenha perante o Município.

4.10.4. Não atendimento de qualquer obrigação contratual ou exigências da Fiscalização do



PREFEITURA DE NOVA TRENTO  
CNPJ 82.925.025/0001-60  
Praça del Comune, 126, Centro, 88.270-000  
Fone: 48 32673200



Município.

4.11.No pagamento será efetuada a retenção na fonte dos tributos devidos na forma da legislação, em especial o INSS e ISS.

4.12. O valor inicialmente contratado é fixo e irrevogável no prazo de um ano contado da data da proposta.

4.13. Após o intervalo de um ano os preços iniciais serão reajustados, mediante a aplicação, pelo contratante, do índice INCC exclusivamente para as obrigações iniciadas e concluídas após a ocorrência da anualidade.

4.14. Nos reajustes subsequentes ao primeiro, o intervalo mínimo de um ano será contado a partir dos efeitos financeiros do último reajuste.

4.15. Caso o índice estabelecido para reajustamento venha a ser extinto ou de qualquer forma não possa mais ser utilizado, será adotado, em substituição, o que vier a ser determinado pela legislação então em vigor.

4.16. Na ausência de previsão legal quanto ao índice substituto, as partes elegerão novo índice oficial, para reajustamento do preço do valor remanescente, por meio de termo aditivo.

4.17. O reajuste será realizado por termo aditivo, conforme a Lei 14.133/21.

4.18. O prazo para resposta ao pedido efetuado pelo Contratado para o reajuste de preços será de até 10 (dez) dias úteis.

4.19. A CONTRATADA não fará jus à recomposição do equilíbrio econômico-financeiro caso quaisquer dos riscos por ela assumidos no contrato venham a se materializar.

## **5- CLÁUSULA QUINTA – DOS PRAZOS DE VIGÊNCIA E PRORROGAÇÃO**

5.1. O prazo de vigência contratual será de 12 (doze) meses contados a partir da assinatura do contrato, conforme o artigo 106 da Lei n. 14.133/2021, podendo ser prorrogado.

5.2. O prazo para a execução do objeto do contrato é de XXX (XXXX) dias, contados da data da ordem de início dos serviços.

5.3. O prazo para o início dos serviços não poderá exceder a 10 (dez) dias corridos, contados da data do recebimento da ordem de início dos serviços.

5.3.1. Excepcionalmente, prazo diverso pode ser estipulado.





**PREFEITURA DE NOVA TRENTO**  
CNPJ 82.925.025/0001-60  
Praça del Comune, 126, Centro, 88.270-000  
Fone: 48 32673200



## **6- CLÁUSULA SEXTA- DA DOTAÇÃO ORÇAMENTÁRIA**

As despesas decorrentes do objeto desta CONCORRÊNCIA ELETRÔNICA correrão por conta da Dotação orçamentária (86.4.4.90.1.706.3110.156).

## **7- CLÁUSULA SÉTIMA- DAS OBRIGAÇÕES DA CONTRATADA**

7.1. Constituem obrigações da CONTRATADA, dentre outras inerentes ou decorrentes deste contrato, além daquelas previstas no edital, projeto básico e demais documentos que integram o processo licitatório de origem:

- a) Dar fiel execução ao objeto deste contrato, dentro de todas as disposições contidas no edital, projeto básico e demais documentos que integram o processo licitatório de origem;
- b) Manter sempre atualizados os seus dados cadastrais, alteração da constituição social ou do estatuto, conforme o caso, principalmente em caso de modificação de endereço;
- c) Responsabilizar-se por quaisquer ônus decorrentes de omissões ou erros na elaboração do faturamento que impliquem no aumento das despesas;
- d) Responsabilizar-se por recolhimentos indevidos ou pela omissão total ou parcial nos recolhimentos de tributos, que incidam ou venham a incidir sobre os serviços contratados;
- e) Comunicar ao FISCAL DO CONTRATO a ocorrência de qualquer fato ou condição que possa atrasar ou impedir a conclusão do serviço em partes ou no todo, hipótese em que deverá comunicar por escrito, no prazo de 24 (vinte e quatro) horas, contadas da ocorrência;
- f) Cumprir, durante a execução dos serviços contratados, todas as leis e posturas federais, estaduais e municipais, pertinentes e vigentes, sendo a única responsável por prejuízos decorrentes a que houver dado causa, especialmente relativas as obrigações fiscais, sociais, trabalhistas e encargos sociais;
- g) Apresentar, sempre que solicitado pelo CONTRATANTE, a qualquer tempo, no prazo de 5 (cinco) dias úteis, contados da solicitação, a comprovação de regularidade fiscal e trabalhista;
- h) Reparar, corrigir e/ou refazer às suas expensas, no prazo de até 15 (quinze) dias, contados da notificação do FISCAL DO CONTRATO, os serviços nos quais forem constatadas falhas, imperfeições ou irregularidades resultantes da execução ou do material empregado, durante a execução da obra;
- i) Reparar ou corrigir às suas expensas, no prazo fixado pelo FISCAL DO CONTRATO, as falhas e imperfeições verificadas após o recebimento provisório da obra;



**PREFEITURA DE NOVA TRENTO**  
**CNPJ 82.925.025/0001-60**  
**Praça del Comune, 126, Centro, 88.270-000**  
**Fone: 48 32673200**

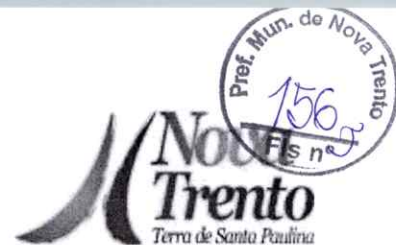

- j) Arcar com todas as despesas de tributos (impostos, taxas, emolumentos, contribuições fiscais e parafiscais), leis sociais, administração, materiais e instrumental, bem como qualquer despesa, acessória e/ou necessária, não especificada, com relação aos serviços, objeto do contrato;
- k) Responsabilizar-se diretamente pela indenização, das perdas e danos, e qualquer prejuízo causado ao CONTRATANTE ou terceiros, por ação ou omissão sua, de seus prepostos, na execução dos serviços contratados, obrigando-se a assumir a condição de litisconsorte passiva quando denunciada à lide em ação judicial específica;
- l) Manter as condições de habilitação e qualificação apresentadas na licitação durante toda a execução deste contrato;
- m) Empregar funcionários uniformizados e com uso de equipamentos de segurança pertinentes aos trabalhos, especializados no que se propõem a fazer e em número compatível com cronograma da obra;
- n) Compete à CONTRATADA fornecer Equipamento de Proteção Individual – EPI e uniformes para os funcionários e fiscalizar a correta utilização pelos mesmos durante a execução dos serviços.
- o) Observar a vedação da celebração, manutenção, aditamento ou prorrogação de contrato administrativo com empresa cujo proprietário ou sócio seja cônjuge, companheiro ou parente em linha reta, colateral ou por afinidade, até o terceiro grau, e por afinidade, até o terceiro grau, de agente político do órgão ou entidade contratante, devendo, na ocorrência de quaisquer umas das hipóteses descritas, comunicar, de imediato e por escrito, ao CONTRATANTE, respondendo, na forma da lei, pela omissão;
- p) Observar a vedação da celebração, manutenção, aditamento ou prorrogação de contrato administrativo com empresa que possua proprietário, sócio ou funcionário que seja servidor ou agente político do órgão ou entidade contratante, devendo, na ocorrência de quaisquer umas das hipóteses descritas, comunicar, de imediato e por escrito, ao CONTRATANTE, respondendo, na forma da lei, pela omissão;
- q) Executar o objeto diretamente, sendo vedada a subcontratação total ou parcial sem a prévia e expressa anuência do CONTRATANTE, observada a cláusula décima primeira deste contrato;
- r) Também é vedada a associação da CONTRATADA com outrem, a cessão ou transferência, total ou parcial, bem como a fusão, cisão ou incorporação.
- s) Responsabilizar-se integralmente pelos pagamentos referentes aos serviços prestados por terceiros, não cabendo ao CONTRATANTE, qualquer obrigação sobre eventuais débitos contraídos junto aos mesmos.





**PREFEITURA DE NOVA TRENTO**  
**CNPJ 82.925.025/0001-60**  
**Praça del Comune, 126, Centro, 88.270-000**  
**Fone: 48 32673200**



7.2. A CONTRATADA responderá pelos danos ocasionados a terceiros, pelas irregularidades ou quaisquer outras anomalias ocorridas durante os serviços executados sem qualquer ônus para o CONTRATANTE.

7.3. A CONTRATADA deve facilitar a ampla fiscalização, permitindo o acesso aos serviços em execução, bem como atender prontamente às solicitações que lhe forem efetuadas.

7.4. A CONTRATADA não deve executar nenhum serviço além do exposto neste contrato, salvo se previamente autorizada pelo CONTRATANTE.

7.5. A CONTRATADA fica obrigada a aceitar, nas mesmas condições contratuais, os acréscimos ou supressões que se fizerem na obra, até 25% (vinte e cinco por cento) do valor inicial atualizado do contrato. Conforme algum dos eventos arrolados no art. 124, II, d, da Lei n.º 14.133/2021.

7.6. Submeter previamente, por escrito, ao Contratante, para análise e aprovação, quaisquer mudanças nos métodos executivos que fujam às especificações do memorial descritivo ou instrumento congênere;

7.7. Arcar com o ônus decorrente de eventual equívoco no dimensionamento dos quantitativos de sua proposta, inclusive quanto aos custos variáveis decorrentes de fatores futuros e incertos, devendo complementá-los, caso o previsto inicialmente em sua proposta não seja satisfatório para o atendimento do objeto da contratação, exceto quando ocorrer algum dos eventos arrolados no art. 124, II, d, da Lei n.º 14.133/2021;

7.8. Os atos de responsabilidade da Contratada só poderão ser praticados pelo representante legal ou representante constituído através de mandato.

7.9. Qualquer ato de tolerância da Contratada, quanto à exigência do cumprimento de qualquer obrigação oriunda deste instrumento, não implicará renúncia ao respectivo direito, nem induzirá novação, precedente ou alteração do contrato, constituindo-se em mero ato de liberalidade.

7.10. A CONTRATADA obriga-se ao cumprimento de todas as cláusulas e condições do Edital e do Termo de Referência e de sua proposta apresentada, que deram origem ao presente Contrato.

7.11. Se uma das partes tolerar qualquer infração em relação a dispositivos deste instrumento, não significa que tenha liberado a outra parte de obrigações assumidas e nem tampouco que o dispositivo infringido tenha sido considerado cancelado.

7.12. Qualquer omissão ou tolerância em exigir o estreito cumprimento de quaisquer termos ou condições deste Contrato, ou exercer direito dele decorrente, não constituirá renúncia a eles e não prejudicará assim a faculdade de qualquer das partes em exigí-los ou exercê-los a qualquer tempo.

7.13. A CONTRATADA deverá responsabilizar-se integralmente pela execução da obra nos termos do Código Civil Brasileiro e pelo fiel cumprimento do Contrato, de acordo com as cláusulas



**PREFEITURA DE NOVA TRENTO**  
**CNPJ 82.925.025/0001-60**  
**Praça del Comune, 126, Centro, 88.270-000**  
**Fone: 48 32673200**



avencadas, sendo que a presença da fiscalização do CONTRATANTE não exclui essa responsabilidade.

7.14. A CONTRATADA deverá manter a guarda da obra até o seu recebimento definitivo.

7.15. A CONTRATADA deverá manter a ordem e a disciplina no local das obras e utilizar, na execução do projeto, pessoal que não terá com o CONTRATANTE qualquer vinculação, os quais deverão ter idoneidade moral e habilitação técnica condizente com os serviços que deverão executar.

7.16- A CONTRATADA deverá responder, de maneira absoluta e inescusável, pela perfeição técnica das obras/serviços, inclusive quanto à qualidade, quantidade, acabamento, e processo de aplicação do material a empregar, bem como pela reexecução dos serviços que não forem aceitos pela fiscalização do CONTRATANTE, em decorrência de vícios, defeitos ou incorreções resultantes da execução ou dos materiais empregados, não cabendo, nestes casos, ônus de qualquer espécie para o CONTRATANTE ou dilatação dos prazos de execução.

7.17. Guardar sigilo sobre todas as informações obtidas em decorrência do cumprimento do contrato;

## **8- CLÁUSULA OITAVA- DAS OBRIGAÇÕES DA CONTRATANTE**

8.1. Constituem obrigações do CONTRATANTE, dentre outras inerentes ou decorrentes deste contrato, além daquelas previstas no edital, projeto básico e demais documentos que integram o processo licitatório de origem:

- a) Emitir a ordem de fornecimento para início da execução do objeto.
- b) Exercer, por intermédio de servidor designado na forma do artigo 117 da Lei Federal nº 14.133/21, a execução, acompanhamento e fiscalização dos serviços adquiridos, sob todos os seus aspectos, anotando em registro próprio as falhas detectadas e comunicando as ocorrências de quaisquer fatos que, a seu critério, exijam medidas corretivas por parte da CONTRATADA.
- c) Fornecer à CONTRATADA, todos os dados e elementos que não constam no edital, projeto básico e memorial descritivo necessários à perfeita execução do contrato;
- d) Liquidar os documentos de cobrança, conforme disposto na cláusula quarta deste instrumento;
- e) Publicar o extrato deste contrato, no prazo e na forma da lei;
- f) Acompanhar e fiscalizar a execução do contrato;
- g) Rejeitar, no todo ou em parte a parcela prestada em desacordo com o contrato;
- h) Notificar por escrito a CONTRATADA, a ocorrência de irregularidades durante a execução do contrato, fixando prazo para sua correção.
- i) Receber a obra/serviço em caráter provisório, apontando no TERMO DE RECEBIMENTO PROVISÓRIO, quando for o caso, os defeitos ou imperfeições passíveis de correção que forem





**PREFEITURA DE NOVA TRENTO**  
**CNPJ 82.925.025/0001-60**  
**Praça del Comune, 126, Centro, 88.270-000**  
**Fone: 48 32673200**



constatados pela fiscalização através do Engenheiro responsável, estabelecendo prazo para sua correção. j) Receber a obra/serviço em caráter definitivo, depois de constatar a correção das imperfeições detectadas, quando for o caso.

## **9- CLÁUSULA NONA – DA FISCALIZAÇÃO**

9.1. A fiscalização da execução do objeto será efetuada por profissional habilitado, nomeado pela autoridade competente.

9.2. O contrato será fiscalizado pelo servidor ....., Matrícula n. ...., nomeado pelo gestor do contrato.

9.3. O FISCAL DO CONTRATO anotará em registro próprio, todas as ocorrências relacionadas com a execução dos serviços contratados, determinando o que for necessário à regularização das faltas ou defeitos observados.

9.4. O FISCAL DO CONTRATO fiscalizará e inspecionará os serviços e verificará o cumprimento das especificações e normas técnicas, podendo rejeitá-los, no todo ou em parte, quando estes não obedecerem ou não atenderem às especificações.

9.5. A omissão, total ou parcial, da fiscalização não eximirá a CONTRATADA da integral responsabilidade pelos encargos ou serviços que são de sua competência.

9.6. Compete ao FISCAL DO CONTRATO NOTIFICAR a CONTRATADA em caso de inadimplência ou irregularidade durante a execução do contrato, podendo exigir a correção e/ou adequação necessária, fixando prazo para o cumprimento, sem aumento nos valores contratuais;

9.7. Persistindo a inadimplência ou irregularidade, o FISCAL DO CONTRATO comunicará o Secretário da Pasta e Gestor do Contrato, por meio de expediente informando as ocorrências verificadas durante a execução do contrato, instruído de relatórios e demais documentos necessários para estabelecer as obrigações descumpridas pela CONTRATADA, sob pena de responsabilidade solidária pelos danos causados por sua omissão.

9.8. O FISCAL DO CONTRATO transmitirá à CONTRATADA as instruções, ordens e reclamações, competindo-lhe a decisão nos casos de dúvidas que surgirem no decorrer do serviço.

9.8.1. As decisões e providências que ultrapassarem a competência do FISCAL DO CONTRATO deverão ser solicitadas ao seu superior em tempo hábil para a adoção das medidas convenientes.

9.9. Mediante prévia comunicação, o FISCAL DO CONTRATO poderá interromper a execução dos serviços sempre que houver falta cometida pela CONTRATADA que possa comprometer a qualidade dos serviços.



**PREFEITURA DE NOVA TRENTO**  
**CNPJ 82.925.025/0001-60**  
**Praça del Comune, 126, Centro, 88.270-000**  
**Fone: 48 32673200**



## **10- CLÁUSULA DÉCIMA - DAS INFRAÇÕES E SANÇÕES ADMINISTRATIVAS**

10.1. Comete infração administrativa, nos termos da lei, o licitante que, com dolo ou culpa:

10.1.1. Deixar de entregar a documentação exigida para o certame ou não entregar qualquer documento que tenha sido solicitado pelo Agente de Contratação/Comissão durante o certame;

10.1.2. Salvo em decorrência de fato superveniente devidamente justificado, não mantiver a proposta em especial quando:

- a. Não enviar a proposta adequada ao último lance ofertado ou após a negociação;
- b. Recusar-se a enviar o detalhamento da proposta quando exigível;
- c. Pedir para ser desclassificado quando encerrada a etapa competitiva;
- d. Deixar de apresentar amostra; ou
- e. Apresentar proposta ou amostra em desacordo com as especificações do edital;

10.1.3. Não celebrar o contrato ou não entregar a documentação exigida para a contratação, quando convocado dentro do prazo de validade de sua proposta;

10.1.3.1. Recusar-se, sem justificativa, a assinar o contrato ou a ata de registro de preço, ou a aceitar ou retirar o instrumento equivalente no prazo estabelecido pela Administração;

10.1.4. Apresentar declaração ou documentação falsa exigida para o certame ou prestar declaração falsa durante a licitação.

10.1.5. Fraudar a licitação.

10.1.6. Comportar-se de modo inidôneo ou cometer fraude de qualquer natureza, em especial quando:

- a. Induzir deliberadamente a erro no julgamento;
- b. Apresentar amostra falsificada ou deteriorada;

10.1.7. Praticar atos ilícitos com vistas a frustrar os objetivos da licitação

10.1.8. Praticar ato lesivo previsto no art. 5º da Lei n.º 12.846, de 2013.

10.2. Com fulcro na Lei nº 14.133, de 2021, a Administração poderá, garantida a prévia defesa, aplicar aos licitantes e/ou adjudicatários as seguintes sanções, sem prejuízo das responsabilidades civil e criminal:

- a. Advertência;
- b. Multa;
- c. Impedimento de licitar e contratar; e
- d. Declaração de inidoneidade para licitar ou contratar, enquanto perdurarem os motivos determinantes da punição ou até que seja promovida sua reabilitação perante a própria autoridade que aplicou a penalidade.





**PREFEITURA DE NOVA TRENTO**  
**CNPJ 82.925.025/0001-60**  
**Praça del Comune, 126, Centro, 88.270-000**  
**Fone: 48 32673200**



10.3. Na aplicação das sanções serão considerados:

- a. A natureza e a gravidade da infração cometida;
- b. As peculiaridades do caso concreto;
- c. As circunstâncias agravantes ou atenuantes;
- d. Os danos que dela provierem para a Administração Pública;
- e. A implantação ou o aperfeiçoamento de programa de integridade, conforme normas e orientações dos órgãos de controle.

10.4. A multa será recolhida em percentual de 0,5% a 30% incidente sobre o valor do contrato licitado, recolhida no prazo máximo de 15 (quinze) dias úteis, a contar da comunicação oficial.

10.4.1. Para as infrações previstas nos itens 10.1.1, 10.1.2 e alíneas, 10.1.3, a multa será de 0,5% a 15% do valor do contrato licitado.

10.4.2. Para as infrações previstas nos itens 10.1.4, 10.1.5, 10.1.6 e alíneas, 10.1.7 e 10.1.8 a multa será de 15% a 30% do valor do contrato licitado.

10.5. As sanções de advertência, impedimento de licitar e contratar e declaração de inidoneidade para licitar ou contratar poderão ser aplicadas, cumulativamente ou não, à penalidade de multa.

10.6. Na aplicação da sanção de multa será facultada a defesa do interessado no prazo de 15 (quinze) dias úteis, contado da data de sua intimação.

10.7. A sanção de impedimento de licitar e contratar será aplicada ao responsável em decorrência das infrações administrativas relacionadas nos itens 10.1.1, 10.1.2 e suas alíneas, 10.1.3 quando não se justificar a imposição de penalidade mais grave, e impedirá o responsável de licitar e contratar no âmbito da Administração Pública direta e indireta do ente federativo a qual pertencer o órgão ou entidade, pelo prazo máximo de 3 (três) anos.

10.8. Poderá ser aplicada ao responsável a sanção de declaração de inidoneidade para licitar ou contratar, em decorrência da prática das infrações dispostas nos itens 10.1.4, 10.1.5, 10.1.6 e suas alíneas, 10.1.7 e 10.1.8 bem como pelas infrações administrativas previstas nos itens 10.1.1, 10.1.2 e suas alíneas, 10.1.3 que justifiquem a imposição de penalidade mais grave que a sanção de impedimento de licitar e contratar, cuja duração observará o prazo previsto no art. 156, §5º, da Lei n.º 14.133/2021.

10.9. A recusa injustificada do adjudicatário em assinar o contrato ou a ata de registro de preço, ou em aceitar ou retirar o instrumento equivalente no prazo estabelecido pela Administração, descrita no item 10.1.3.1, caracterizará o descumprimento total da obrigação assumida e o sujeitará às penalidades e à imediata perda da garantia de proposta em favor do órgão ou entidade promotora da licitação, nos termos do art. 45, §4º da IN SEGES/ME n.º 73, de 2022.



**PREFEITURA DE NOVA TRENTO**  
**CNPJ 82.925.025/0001-60**  
**Praça del Comune, 126, Centro, 88.270-000**  
**Fone: 48 32673200**



10.10. A apuração de responsabilidades relacionadas às sanções de impedimento de licitar e contratar e de declaração de inidoneidade para licitar ou contratar demandará a instauração de processo de responsabilização a ser conduzido por comissão composta por 2 (dois) ou mais servidores estáveis, que avaliará fatos e circunstâncias conhecidos e intimará o licitante ou o adjudicatário para, no prazo de 15 (quinze) dias úteis, contado da data de sua intimação, apresentar defesa escrita e especificar as provas que pretenda produzir.

10.11. Caberá recurso no prazo de 15 (quinze) dias úteis da aplicação das sanções de advertência, multa e impedimento de licitar e contratar, contado da data da intimação, o qual será dirigido à autoridade que tiver proferido a decisão recorrida, que, se não a reconsiderar no prazo de 5 (cinco) dias úteis, encaminhará o recurso com sua motivação à autoridade superior, que deverá proferir sua decisão no prazo máximo de 20 (vinte) dias úteis, contado do recebimento dos autos.

10.12. Caberá a apresentação de pedido de reconsideração da aplicação da sanção de declaração de inidoneidade para licitar ou contratar no prazo de 15 (quinze) dias úteis, contado da data da intimação, e decidido no prazo máximo de 20 (vinte) dias úteis, contado do seu recebimento.

10.13. O recurso e o pedido de reconsideração terão efeito suspensivo do ato ou da decisão recorrida até que sobrevenha decisão final da autoridade competente.

10.14. A aplicação das sanções previstas neste edital não exclui, em hipótese alguma, a obrigação de reparação integral dos danos causados.

10.15. Na aplicação das penalidades previstas neste edital, serão observadas as normas processuais administrativas previstas pelo Decreto Municipal nº 210/2024 de 06 de fevereiro de 2024.

10.16. A aplicação das sanções realizar-se-á em processo administrativo que assegure o contraditório e a ampla defesa ao Contratado, observando-se o procedimento previsto no *caput* e parágrafos do art. 158 da Lei n.º 14.133/2021, para as penalidades de impedimento de licitar e contratar e de declaração de inidoneidade para licitar ou contratar.

10.17. Na aplicação das sanções serão considerados:

- a) A natureza e a gravidade da infração cometida;
- b) As peculiaridades do caso concreto;
- c) As circunstâncias agravantes ou atenuantes;
- d) Os danos que dela provierem para o Contratante;
- e) A implantação ou o aperfeiçoamento de programa de integridade, conforme normas e orientações dos órgãos de controle.

10.18. Os atos previstos como infrações administrativas na Lei n.º 14.133/2021, ou em outras leis de licitações e contratos da Administração Pública que também sejam tipificados como atos lesivos na Lei





**PREFEITURA DE NOVA TRENTO**  
**CNPJ 82.925.025/0001-60**  
**Praça del Comune, 126, Centro, 88.270-000**  
**Fone: 48 32673200**



n.º 12.846, de 2013, serão apurados e julgados conjuntamente, nos mesmos autos, observados o rito procedimental e autoridade competente definidos na referida Lei.

10.19. O Contratante deverá, no prazo máximo 15 (quinze) dias úteis, contado da data de aplicação da sanção, informar e manter atualizados os dados relativos às sanções por ela aplicadas, para fins de publicidade no Cadastro Nacional de Empresas Inidôneas e Suspensas (CEIS) e no Cadastro Nacional de Empresas Punidas (CNEP), instituídos no âmbito do Poder Executivo Federal.

10.20. As sanções de impedimento de licitar e contratar e declaração de inidoneidade para licitar ou contratar são passíveis de reabilitação na forma do art. 163 da Lei n.º 14.133/2021.

## **11- CLÁUSULA DÉCIMA PRIMEIRA – MEDIDAS ACAUTELADORAS E MATRIZ DE RISCO**

11.1. Consoante o art. 45 da Lei n.º 9.784/1999, a Administração Pública poderá motivadamente adotar providências acauteladoras, inclusive retendo o pagamento, como forma de prevenir a ocorrência de dano de difícil ou impossível reparação.

11.2. Na hipótese de ocorrência de um dos eventos listados no Anexo ao contrato - Matriz de Riscos deste Contrato, a CONTRATADA deverá, no prazo de 01 (um) dia útil, informar ao Município de Nova Trento/SC sobre o ocorrido, contendo as seguintes informações mínimas:

- a) Detalhamento do evento ocorrido, incluindo sua natureza, a data da ocorrência e sua duração estimada;
- b) As medidas que estavam em vigor para mitigar o risco de materialização do evento, quando houver;
- c) As medidas que irá tomar para fazer cessar os efeitos do evento e o prazo estimado para que esses efeitos cessem;
- d) As obrigações contratuais que não foram cumpridas ou que não irão ser cumpridas em razão do evento; e,
- e) Outras informações relevantes.

## **12- CLÁUSULA DÉCIMA SEGUNDA- DAS OBRIGAÇÕES PERTINENTES À LEI GERAL DE PROTEÇÃO DE DADOS**

12.1. As partes deverão cumprir a Lei n.º 13.709, de 14 de agosto de 2018 (LGPD), quanto a todos os dados pessoais a que tenham acesso em razão do certame ou do contrato administrativo que eventualmente venha a ser firmado, a partir da apresentação da proposta no procedimento de contratação, independentemente de declaração ou de aceitação expressa.



PREFEITURA DE NOVA TRENTO  
CNPJ 82.925.025/0001-60  
Praça del Comune, 126, Centro, 88.270-000  
Fone: 48 32673200



12.2. Os dados obtidos somente poderão ser utilizados para as finalidades que justificaram seu acesso e de acordo com a boa-fé e com os princípios do art. 6º da LGPD.

12.3. É vedado o compartilhamento com terceiros dos dados obtidos fora das hipóteses permitidas em Lei.

12.4. Terminado o tratamento dos dados nos termos do art. 15 da LGPD, é dever do contratado eliminá-los, com exceção das hipóteses do art. 16 da LGPD, incluindo aquelas em que houver necessidade de guarda de documentação para fins de comprovação do cumprimento de obrigações legais ou contratuais e somente enquanto não prescritas essas obrigações.

12.5. É dever do contratado orientar e treinar seus empregados sobre os deveres, requisitos e responsabilidades decorrentes da LGPD.

12.6. O Contratado deverá exigir de suboperadores e subcontratados o cumprimento dos deveres da presente cláusula, permanecendo integralmente responsável por garantir sua observância.

12.7. O Contratante poderá realizar diligência para aferir o cumprimento dessa cláusula, devendo o Contratado atender prontamente eventuais pedidos de comprovação formulados.

12.8. O Contratado deverá prestar, no prazo fixado pelo Contratante, prorrogável justificadamente, quaisquer informações acerca dos dados pessoais para cumprimento da LGPD, inclusive quanto a eventual descarte realizado.

12.9. Bancos de dados formados a partir de contratos administrativos, notadamente aqueles que se proponham a armazenar dados pessoais, devem ser mantidos em ambiente virtual controlado, com registro individual rastreável de tratamentos realizados (LGPD, art. 37), com cada acesso, data, horário e registro da finalidade, para efeito de responsabilização, em caso de eventuais omissões, desvios ou abusos.

12.10. Os referidos bancos de dados devem ser desenvolvidos em formato interoperável, a fim de garantir a reutilização desses dados pela Administração nas hipóteses previstas na LGPD.

12.11. O contrato está sujeito a ser alterado nos procedimentos pertinentes ao tratamento de dados pessoais, quando indicado pela autoridade competente, em especial a ANPD por meio de opiniões técnicas ou recomendações, editadas na forma da LGPD.

12.12. Os contratos de que trata o § 1º do art. 26 da LGPD deverão ser comunicados à autoridade nacional.

### **13- CLÁUSULA DÉCIMA TERCEIRA - DA EXTINÇÃO CONTRATUAL**

13.1. O descumprimento das obrigações pactuadas poderá determinar extinção do Contrato, independente de medidas judiciais. Constituem motivos de rescisão unilateral do contrato:





**PREFEITURA DE NOVA TRENTO**  
**CNPJ 82.925.025/0001-60**  
**Praça del Comune, 126, Centro, 88.270-000**  
**Fone: 48 32673200**



- a) Não cumprimento ou cumprimento irregular das cláusulas contratuais;
- b) A transferência ou cessão, total ou parcial, do contrato a terceiros;
- c) A associação da Contratação com outrem;
- d) O desatendimento das determinações legais;
- e) A alteração social ou a modificação da finalidade ou da estrutura da Contratada;
- f) Por razões de interesse público, devidamente justificado, mediante processo administrativo;
- g) Na ocorrência de caso fortuito ou força maior, regularmente comprovada;
- h) O desvio da finalidade.

13.2. Com base no artigo 138, da Lei nº 14.133/21 e suas alterações, a rescisão do contrato poderá ser consensual, por acordo entre as partes, reduzida a termo no processo da licitação, desde que haja conveniência para a Administração do Município contratante que, a exemplo da rescisão administrativa, deverá ser precedida de autorização escrita e fundamentada da autoridade competente.

13.3. A CONTRATADA reconhece os direitos do CONTRATANTE nos casos de rescisão administrativa, previstas nos artigos 137. 138 e 139 da Lei n. 14.133/2021 e demais alterações.

13.4. O contrato se extingue quando vencido o prazo nele estipulado.

#### **14- CLÁUSULA DÉCIMA QUARTA- DOS CASOS OMISSOS**

14.1. Os casos omissos serão decididos pelo contratante, segundo as disposições contidas na Lei n.º 14.133/2021, e demais normas federais aplicáveis, Decreto Municipal n.º 210/2024 e normas e princípios gerais dos contratos.

#### **15- CLÁUSULA DÉCIMA QUINTA- DAS ALTERAÇÕES**

15.1. Eventuais alterações contratuais reger-se-ão pela disciplina dos arts. 124 e seguintes da Lei n.º 14.133/2021.

15.2. O contratado é obrigado a aceitar, nas mesmas condições contratuais, os acréscimos ou supressões que se fizerem necessários, até o limite de 25% (vinte e cinco por cento) do valor inicial atualizado do contrato.

15.3. Registros que não caracterizam alteração do contrato podem ser realizados por simples apostila, dispensada a celebração de termo aditivo, na forma do art. 136 da Lei n.º 14.133/2021.



**PREFEITURA DE NOVA TRENTO**  
**CNPJ 82.925.025/0001-60**  
**Praça del Comune, 126, Centro, 88.270-000**  
**Fone: 48 32673200**



#### **16- CLÁUSULA DÉCIMA SEXTA- DA PUBLICAÇÃO**

16.1. Incumbirá ao contratante divulgar o presente instrumento no Portal Nacional de Contratações Públicas (PNCP), na forma prevista no art. 94 da Lei n.º 14.133/2021, bem como no respectivo sítio oficial na Internet e no diário oficial dos municípios de Santa Catarina (DOM/SC).

#### **17-CLÁUSULA DÉCIMA SÉTIMA- DO FORO**

17.1. Fica eleito o foro da comarca de São João Batista – SC para dirimir as questões oriundas do presente.

17.2. E por estarem justos e contratados, firmam as partes o presente instrumento em 02 (duas) vias de igual teor e forma, para o mesmo fim, na presença de testemunhas para que surta seus jurídicos e legais efeitos.

Nova Trento/SC,.....de.....2024.

---

**PREFEITO MUNICIPAL**  
**CONTRATANTE**

---

**EMPRESA**  
**CNPJ nº**  
**CONTRATADA**





PREFEITURA DE NOVA TRENTO  
CNPJ 82.925.025/0001-60  
Praça del Comune, 126, Centro, 88.270-000  
Fone: 48 32673200



ANEXO X

TERMO DE ADESÃO AO SISTEMA DE PREGÃO ELETRÔNICO DA BOLSA NACIONAL  
DE COMPRAS DE INTERMEDIÇÃO DE OPERAÇÕES

PROCESSO N. 68/2024

CONCORRÊNCIA N. 15/2024



**SOLICITAÇÃO DE CADASTRO AO SISTEMA DE CONCORRÊNCIA  
ELETRÔNICA DA BOLSA NACIONAL DE COMPRAS “BNC” E DE  
INTERMEDIÇÃO DE OPERAÇÕES**

<b>Natureza do Licitante (Pessoa física ou jurídica)</b>	
Nome:(Razão Social)	
CNPJ:	( ) ME/ EPP
Endereço:	
Complemento:	Bairro:
Cidade:	UF:
CEP:	Inscrição estadual:
Telefone comercial:	
Representante legal:	E-mail*:
RG:	Emissor:
CPF:	
Celular:	Data de nasc:
Responsável Financeiro:	Telefone:
e-mail financeiro:	
<b>e-mail ( ) no qual gostaria de receber informativo de editais. Para tanto será necessário efetuar o cadastro, afim de receber os editais*</b>	



PREFEITURA DE NOVA TRENTO  
CNPJ 82.925.025/0001-60  
Praça del Comune, 126, Centro, 88.270-000  
Fone: 48 32673200



\*o e-mail obrigatoriamente, deverá do representante legal da empresa.

1. Por meio da presente solicitação, o Licitante acima qualificado manifesta sua adesão ao Regulamento do Sistema Eletrônico de Licitações da Bolsa Nacional de Compras “BNC”, do qual declara ter pleno conhecimento, em conformidade com as disposições que seguem.
2. São responsabilidades do Licitante:
3. Tomar conhecimento e cumprir todos os dispositivos constantes dos editais de negócios dos quais venha a participar;
4. Observar e cumprir a regularidade fiscal, apresentando a documentação exigida nos editais para fins de habilitação nas licitações em que for vencedor;
5. Observar a legislação pertinente, bem como o disposto nos Estatutos Sociais e nas demais normas e regulamentos expedidos pela Bolsa Nacional de Compras “BNC”, dos quais declara ter pleno conhecimento; iv. Designar pessoa responsável para operar o Sistema Eletrônico de Licitações, e se responsabilizar por todos os dados do cadastro realizado no sistema; e
6. O Licitante reconhece que a utilização do sistema eletrônico de negociação implica o pagamento de taxas de utilização, conforme previsto no Anexo III do Regulamento Sistema Eletrônico de Licitações da Bolsa Nacional de Compras.
7. **O Licitante autoriza a Bolsa Nacional de Compras a expedir boleto de cobrança bancária referente às taxas de utilização ora referidas, nos prazos e condições definidos no Anexo III do regulamento.**
8. A presente solicitação de adesão é válida conforme escolha do licitante, podendo ser rescindido ou revogado, a qualquer tempo, pelo Licitante, mediante comunicação expressa, sem prejuízo das responsabilidades assumidas durante o prazo de vigência ou decorrentes de negócios em andamento.

Local e data: \_/ \_de 20\_.

Representante Legal: (Assinaturas autorizadas com firma reconhecida em cartório por verdadeiro)



**PROCESSO N. 68/2024 - CONCORRÊNCIA ELETRÔNICA N. 15/2024**

Publicação N° 6575338

Cód. de Registro de Informação (e-Sfinge) 6E7D5048CAF5310E91842428096F002EB2781809



**ESTADO DE SANTA CATARINA**  
**PREFEITURA DE NOVA TRENTO**

**PROCESSO N° 68/2024 – CONCORRÊNCIA ELETRÔNICA N° 15/2024**

**Objeto:** CONTRATAÇÃO DE EMPRESA ESPECIALIZADA NA PRESTAÇÃO DE SERVIÇOS PARA EXECUÇÃO DE UMA PONTE, NO BAIRRO PONTA FINA SUL NO MUNICÍPIO DE NOVA TRENTO/SC, EM CONFORMIDADE COM A LEI N. 14.133/21, e LEI 123/2006 E DEMAIS ALTERAÇÕES, INCLUINDO MÃO DE OBRA, MATERIAL E EQUIPAMENTOS NECESSÁRIOS, CONFORME TERMO DE REFERÊNCIA, PROJETOS, PLANILHAS E DEMAIS ANEXOS. DISPUTA EM MEIO ELETRÔNICO COM USO DA PLATAFORMA BNC QUE É CREDENCIADA JUNTO A PLATAFORMA MAIS BRASIL. Empresas interessadas deverão cadastrar-se no site: [bnc.org.br](http://bnc.org.br)

**Julgamento:** MENOR PREÇO GLOBAL. **Forma de Execução:** regime de Empreitada por Preço Global. **Entrega da documentação e propostas** até as 08:30 horas do dia 22/11/2024. **Abertura das Propostas e Início da sessão em MEIO ELETRÔNICO:** dia 22/11/2024 a partir das 09:00 horas.

**Acesso ao Edital e demais informações:** PLATAFORMA BNC – via Site: [bnc.org.br](http://bnc.org.br), PREFEITURA DE NOVA TRENTO – via Site: <https://novatrento.sc.gov.br/licitacoes/>, PORTAL DE COMPRAS PUBLICAS - PNCP – via Site: <https://www.gov.br/pncp/pt-br>

**TIAGO DALSASSO**

Prefeito



**NOVA TRENTO**

ESTADO DE SANTA CATARINA  
PREFEITURA DE NOVA TRENTO

**PROCESSO Nº 68/2024 – CONCORRÊNCIA ELETRÔNICA Nº 15/2024**

**Objeto:** CONTRATAÇÃO DE EMPRESA ESPECIALIZADA NA PRESTAÇÃO DE SERVIÇOS PARA EXECUÇÃO DE UMA PONTE, NO BAIRRO PONTA FINA SUL NO MUNICÍPIO DE NOVA TRENTO/SC, EM CONFORMIDADE COM A LEI N. 14.133/21, e LEI 123/2006 E DEMAIS ALTERAÇÕES, INCLUINDO MÃO DE OBRA, MATERIAL E EQUIPAMENTOS NECESSÁRIOS, CONFORME TERMO DE REFERÊNCIA, PROJETOS, PLANILHAS E DEMAIS ANEXOS. DISPUTA EM MEIO ELETRÔNICO COM USO DA PLATAFORMA BNC QUE É CREDENCIADA JUNTO A PLATAFORMA MAIS BRASIL. Empresas interessadas deverão cadastrar-se no site: [bnc.org.br](http://bnc.org.br)

**Julgamento:** MENOR PREÇO GLOBAL. **Forma de Execução:** regime de Empreitada por Preço Global. **Entrega da documentação e propostas** até as 08:30 horas do dia 22/11/2024. **Abertura das Propostas** e Início da sessão em MEIO ELETRÔNICO: dia 22/11/2024 a partir das 09:00 horas.

**Acesso ao Edital e demais informações:** PLATAFORMA BNC – via Site: [bnc.org.br](http://bnc.org.br). PREFEITURA DE NOVA TRENTO – via Site: <https://novatrento.sc.gov.br/licitacoes/>. PORTAL DE COMPRAS PUBLICAS - PNCP – via Site: <https://www.gov.br/pncp/pt-br>

**TIAGO DALSSASSO**  
Prefeito

Cod. Mat.: 1034865

**ORLEANS**

PROCESSO Nº 147/2024  
PREGÃO ELETRÔNICO Nº 31/2024  
REGISTRO DE PREÇOS

**Tipo:** Menor Preço Por Lote  
**Objeto:** REGISTRO DE PREÇOS PARA AQUISIÇÃO DE UNIFORMES, MATERIAL TÁTICO, MATERIAL DE SINALIZAÇÃO E PEÇAS COMPLEMENTARES PARA AS FORÇAS DE SEGURANÇA PÚBLICA E AGENTES DE TRÂNSITO DO MUNICÍPIO DE ORLEANS, ATRAVÉS DE EMPRESA ESPECIALIZADA

**Data e horário de abertura:** 19/11/2024 – das 8h30min às 9h. **Data e horário do início da sessão de disputa:** 19/11/2024 – a partir das 9h

Meio de utilização de recursos de tecnologia da informação – INTERNET, no endereço eletrônico: [www.bll.org.br](http://www.bll.org.br) "Acesso Identificado" A pasta técnica, com o inteiro teor do Edital, poderá ser examinada no endereço supramencionado a partir do dia 06 de novembro de 2024, nos endereços eletrônicos: [www.bll.org.br](http://www.bll.org.br) e [www.orleans.sc.gov.br](http://www.orleans.sc.gov.br) Fundamento legal: Leis Federais 14.133/2021 e Lei Complementar Federal Nº 123/2006. Mais informações no Setor de Licitações junto a Prefeitura, sito a rua XV de novembro 282, centro, Orleans SC, CEP: 88870-000, Fone (48) 3886-0100, site [www.orleans.sc.gov.br](http://www.orleans.sc.gov.br).

Orleans - SC, 05 de novembro de 2024

**Jorge Luiz Koch**  
Prefeito Municipal

Cod. Mat.: 1036028

**EXTRATO DE CONTRATO**

**CONTRATO Nº:** 117/2024

**CONTRATANTE:** Município de Orleans, CNPJ: 82.926.544/0001-43, representado pelo Prefeito Sr. Jorge Luiz Koch  
**CONTRATADA:** MFSUL Comércio de Móveis Corporativos e Escolares Ltda., CNPJ: 35.173.456/0001-38, representada pelo Sr. Rodrigo Maróstica

**OBJETO:** Fornecimento de mobiliário escolar e de escritório conforme Ata de Registro de Preços nº 017/2024.

**PROCESSO LICITATÓRIO:** Realizado pelo Consórcio Público Intermunicipal da Região do Alto Uruguai – CIRAU, CNPJ: 03.184.124/0001-55, conforme edital de licitação nº 017/2024. **VALOR:** R\$ 100.405,98 (cem mil e quatrocentos e cinco reais e noventa e oito centavos).

**VIGÊNCIA:** De 16 de outubro de 2024 a 31 de dezembro de 2024, podendo ser prorrogado conforme condições contratuais.

Orleans - SC, 16 de outubro de 2024

**Jorge Luiz Koch**  
Prefeito Municipal

Cod. Mat.: 1036091

**EXTRATO DE CONTRATO**

**CONTRATO Nº:** 121/2024

**CONTRATANTE:** Município de Orleans, CNPJ: 82.926.544/0001-43, representado pelo Prefeito Sr. Jorge Luiz Koch  
**CONTRATADA:** Vale Comércio de Produtos para Educação Ltda., CNPJ: 14.733.870/0001-84, representada pelo Sr. André Simões  
**OBJETO:** Contratação de empresa para fornecimento de materiais

esportivos, jogos, acessórios esportivos, calçados e afins, conforme especificações no Termo de Referência.

**PROCESSO LICITATÓRIO:** Realizado pelo Consórcio Intermunicipal Multifinalitário dos Municípios do Extremo Sul de Minas – CIMES-MI, CNPJ: 43.863.467/0001-78, conforme Pregão Eletrônico para Registro de Preços nº 019/2024.

**VALOR:** R\$ 14.892,92 (quatorze mil e oitocentos e noventa e dois reais e noventa e dois centavos).

**VIGÊNCIA:** De 1 de novembro de 2024 a 31 de dezembro de 2024 Orleans - SC, 1 de novembro de 2024

**Jorge Luiz Koch**  
Prefeito Municipal

Cod. Mat.: 1036093

**EXTRATO DE CONTRATO**

**CONTRATO Nº:** 123/2024

**CONTRATANTE:** Município de Orleans, CNPJ: 82.926.544/0001-43, representado pelo Prefeito Sr. Jorge Luiz Koch  
**CONTRATADA:** Smart Toys Comércio de Brinquedos Ltda., CNPJ: 45.337.054/0001-85, representada pelo Sr. Joel Rodrigues

**OBJETO:** Aquisição de material psicomotor e brinquedos conforme especificações no Termo de Referência.

**PROCESSO LICITATÓRIO:** Realizado pelo Consórcio Intermunicipal do Sertão de Alagoas – CONISA, CNPJ: 08.080.287/0001-19, conforme Pregão Eletrônico nº 90.012/2024.

**VALOR:** R\$ 91.471,10 (noventa e um mil quatrocentos e setenta e um reais e dez centavos).

**VIGÊNCIA:** Até 31 de dezembro de 2024.

Orleans/SC, 4 de novembro de 2024

**Jorge Luiz Koch**  
Prefeito Municipal

Cod. Mat.: 1036095

**PEDRAS GRANDES**

ESTADO DE SANTA CATARINA  
PREFEITURA MUNICIPAL DE PEDRAS GRANDES

**Aviso de Licitação**

Processo Licitatório nº 69/2024 – Modalidade Pregão eletrônico nº 27/2024–Objeto: " Registro de preços para aquisição/fornecimento de troféus, materiais de divulgação institucional e materiais para atendimento pré-hospitalar, tais como: bolsas para emergências médicas APH, placa de identificação de mesa e troféu de homenagem e despedida do 8º BBM, atendendo a demanda do 8º Batalhão de Bombeiros Militar do CBMSC, especificação conforme edital." Data de abertura: 19/11/2024 às 09h30min. A retirada do edital e maiores informações no site oficial do Município [www.pedrasgrandes.sc.gov.br](http://www.pedrasgrandes.sc.gov.br) e no departamento de Licitações e Contratos da Prefeitura Municipal sito a Rua José Marcon– 311 ou pelo telefone: (48) 36593000 no horário das 08h00min às 12h00min e 13h00min às 17h00. **Base Legal Lei Federal 14.133/21.** Pedras Grandes/SC, 05 de Novembro de 2024.

Agnaldo Filippi

Prefeito Municipal

Cod. Mat.: 1035910

**SALETE**

**MUNICÍPIO DE SALETE**

**PUBLICAÇÃO: LICITAÇÃO Nº 083/2024** Modalidade: **PREGÃO PRESENCIAL**

**OBJETO:** Contratação de empresa especializada para fornecimento de medicamentos do catálogo ABC Farma para suprir a demanda da Secretaria Municipal de Saúde de Salete/SC (medicamentos éticos, genéricos e similares do catálogo ABC Farma). Entrega dos envelopes da documentação: Na Prefeitura de Salete, até as 09h00min, do dia 21/11/2024. Abertura dos Envelopes das propostas: Na Prefeitura de Salete, às 09h30min, do dia 21/11/2024. O Edital completo encontra-se a disposição dos interessados na Prefeitura Municipal, Imprensa Oficial do Município, na Divisão de Compras, de segunda a sexta-feira no horário normal de expediente ou pelo telefone (047) 3563-0266. Sendo ainda que o edital poderá ser retirado no site: [www.salete.sc.gov.br](http://www.salete.sc.gov.br) ou pelo e-mail: [licitacoes@salete.sc.gov.br](mailto:licitacoes@salete.sc.gov.br).

Salete, 06 de novembro de 2024.  
Solange Aparecida Bitencourt Schlichting  
Prefeita de Salete

Cod. Mat.: 1035459

**SÃO FRANCISCO DO SUL**

PREFEITURA MUNICIPAL DE SÃO FRANCISCO DO SUL-SC

**TERMO DE INEXIGIBILIDADE DE LICITAÇÃO**

**PROCESSO Nº 200/2024**

**OBJETO:** Contratação da Federação Catarinense de Beach Soccer para prestação de serviços de arbitragem para jogos da temporada de verão 2025, Taça NDTV de Beach Soccer 2025, nas categorias

Aberto Masculino, Veterano e Aberto Feminino, que acontecerão nos meses de Janeiro e Fevereiro, na Arena de Beach Soccer, instalada na Praia de Enseada, neste Município.

**EXECUTOR:** FEDERAÇÃO CATARINENSE DE BEACH SOCCER, pessoa jurídica de direito privado, inscrito no CNPJ sob nº 12.647.245/0001-94

**BASE LEGAL:** Licitação inexigível com base no artigo 74, inciso III, alínea "c", § 3º da Lei Federal nº 14.133/2021 e suas alterações posteriores.

**PREÇO:** R\$ 72.000,00(Setenta e dois mil reais)  
**DOTAÇÃO ORÇAMENTÁRIA:** 15002-2075-33903905-1500700 SAO FRANCISCO DO SUL(SC), 05/11/2024.

**GODOFREDO GOMES MOREIRA FILHO**  
PREFEITO MUNICIPAL

Cod. Mat.: 1035917

**PREFEITURA MUNICIPAL DE SÃO FRANCISCO DO SUL-SC**

**AVISO DE LICITAÇÃO – Reabertura II**

A PREFEITURA MUNICIPAL DE SÃO FRANCISCO DO SUL, leva ao conhecimento dos interessados que em conformidade com a Lei nº 14.133/2021, a Lei Complementar nº 123/2006, Decreto Municipal nº 4.108/2023, que regulamentam a nova lei de licitações, que realizará a reabertura do procedimento licitatório abaixo: **LICITAÇÃO Nº 162/2024 – PREGÃO ELETRÔNICO** – Tipo Menor Preço por Lotes.

**OBJETO:** O objeto da presente licitação é a escolha da proposta mais vantajosa para Contratação de empresa visando a prestação de serviço de execução de Ondulação Transversal (lombada física) e/ou Faixa Elevada para travessia de pedestres, incluindo o fornecimento do material, transporte equipamentos e mão de obra, conforme condições, quantidades e exigências estabelecidas neste Edital e seus anexos.

Cadastro das Propostas: até 25 de novembro de 2024 às 08h29m Início da Sessão de Disputa de Preços: 25 de novembro de 2024 às 08h30m.

O Edital completo e os anexos retificados encontram-se a disposição dos interessados no Setor de Licitação da Prefeitura Municipal de São Francisco do Sul, sito à Praça Dr. Getúlio Vargas, 01 – Centro, no horário das 08:00h às 14:00h ou nos sites: [www.saofranciscodosul.sc.gov.br](http://www.saofranciscodosul.sc.gov.br); [www.diaricomunical.sc.gov.br/site](http://www.diaricomunical.sc.gov.br/site); [www.portaldecompraspublicas.com.br](http://www.portaldecompraspublicas.com.br); São Francisco do Sul, 05 de novembro de 2024

**CARLOS ROBERTO NUNES**

Secretário Municipal De Administração E Gestão De Pessoas  
Cod. Mat.: 1035939

**FUNDO MUNICIPAL DE ASSISTÊNCIA SOCIAL**

**AVISO DE LICITAÇÃO**

O MUNICÍPIO DE SÃO FRANCISCO DO SUL, através do Fundo Municipal de Assistência Social, leva ao conhecimento dos interessados que em conformidade com a Lei nº 10.520/2002, a Lei Complementar nº 12/2006, o Decreto nº 3.555/2000, Decreto Municipal nº 3.310/2020, que regulamentam a licitação na modalidade de Pregão Eletrônico, bem como, a Lei 14.133 de 01 de abril de 2021 e suas modificações, que realizará o procedimento licitatório abaixo:

**LICITAÇÃO Nº 016/2024 – PREGÃO ELETRÔNICO** – Tipo Menor Preço por LOTE ÚNICO.

**OBJETO:** O objeto da presente licitação é a escolha da proposta mais vantajosa para Aquisição de dois veículos (zero quilômetro), tipo SUV, a ser utilizada pelo Fundo Municipal de Assistência Social, MUNICÍPIO DE SÃO FRANCISCO DO SUL – SC, conforme condições, quantidades e exigências estabelecidas neste Edital e seus anexos.

**Início da Sessão de Disputa de Preços:** Data/Hora: 22 de novembro de 2024 às 08h30m.

O edital completo encontra-se a disposição dos interessados no Setor de Licitação da Prefeitura Municipal de São Francisco do Sul, sito à Praça Dr. Getúlio Vargas, 01 – Centro, das 08h às 14h, ou no site [www.saofranciscodosul.sc.gov.br](http://www.saofranciscodosul.sc.gov.br). São Francisco do Sul, 05 de novembro de 2024.

**JORGE LUIZ DA SILVA BATISTA**

Gestor do Fundo Municipal de Assistência Social  
Cod. Mat.: 1035921

**TAIÓ**

**Processo Administrativo n.º 120/2024. Pregão Eletrônico nº 120/2024.** A Prefeitura, juntamente com o Fundo Municipal de Assistência Social (FMAS), torna público o Processo Licitatório, menor preço por item, para a aquisição de micro-ônibus executivo branco, zero KM, COM AR condicionado, no mínimo 30 lugares, potência mínima de 110 CV, ano/modelo mínimo 2024, para o transporte municipal, intermunicipal e interestadual de idosos, através do Convênio Estadual n. 2024TR01002 - Processo SGPE N. SCC 4070/2024 - Programa Desenvolvido pela Secretaria Es-





# DIÁRIO OFICIAL DA UNIÃO

Publicado em: 06/11/2024 | Edição: 215 | Seção: 3 | Página: 353

Órgão: Prefeituras/Estado de Santa Catarina/Prefeitura Municipal de Nova Trento

## AVISO DE LICITAÇÃO CONCORRÊNCIA ELETRÔNICA Nº 15/2024

Processo nº 068/2024

Objeto: Contratação de empresa especializada na prestação de serviços para execução de uma ponte, no Bairro Ponta Fina Sul no município de Nova Trento/SC, em conformidade com a Lei n. 14.133/21, e Lei 123/2006 e demais alterações, incluindo mão de obra, material e equipamentos necessários, conforme Termo de Referência, Projetos, Planilhas e demais anexos. Disputa em meio eletrônico com uso da Plataforma BNC que é credenciada junto a Plataforma MAIS BRASIL. Empresas interessadas deverão cadastrar-se no site: [bnc.org.br](http://bnc.org.br)

Julgamento: MENOR PREÇO GLOBAL. Forma de Execução: REGIME DE EMPREITADA POR PREÇO GLOBAL. Entrega dos envelopes: até as 08:30 horas do dia 22/11/2024. Abertura: 22/11/2024 - 09:00 Horas. Outras Informações e local das sessões: Praça Del Comune, 126, Centro, Setor de Licitações. Fone: (48) 3267-3211 - (48) 3267-3213; E-mail: [licitacao@novatrento.sc.gov.br](mailto:licitacao@novatrento.sc.gov.br)

**TIAGO DALSSASSO**  
Prefeito

Este conteúdo não substitui o publicado na versão certificada.



## Fwd: Concorrência Eletrônica Nº 15/2024

 De Departamento de Licitações da Prefeitura de Nova Trento/SC <licitacao@novatrento.sc.gov.br>  
Para <engenharia@novatrento.sc.gov.br>  
Data 2024-11-18 08:54



 Dúvidas Edital.pdf (~152 KB)

segue...

---

Departamento de Licitações  
Prefeitura Municipal de Nova Trento/SC  
Tel.: (48) 3267-3211 / (48) 3267-3213  
Site: [www.novatrento.sc.gov.br](http://www.novatrento.sc.gov.br)

----- Mensagem original -----

**Assunto:** Concorrência Eletrônica Nº 15/2024  
**Data:** 2024-11-13 19:44  
**De:** Basew Logística <basew.log@hotmail.com>  
**Para:** "licitacao@novatrento.sc.gov.br" <licitacao@novatrento.sc.gov.br>

À

Prefeitura Municipal de Nova Trento, SC  
 Departamento de licitações/compras

Bom dia, Prezados,

Como parte interessada na participação Concorrência Eletrônica Nº 15/2024, cujo objeto é contratação de empresa especializada na prestação de serviços para execução de uma ponte, no bairro ponta fina sul no município de Nova Trento/SC, vimos solicitar esclarecimentos a cerca do Edital, conforme segue em anexo.

**Favor confirmar recebimento.**

At.te  
Engª Eliziane Nery  
Basew Engenharia.  
(49) 98833-3868

O conteúdo deste e-mail é confidencial e destinado exclusivamente ao(s) destinatário(s) especificado(s) apenas na mensagem. É estritamente proibido compartilhar qualquer parte desta mensagem com terceiros, sem o consentimento por escrito do remetente. Se você recebeu esta mensagem por engano, responda a esta mensagem e siga com sua exclusão, para que possamos garantir que tal erro não ocorra no futuro.





Como parte interessada na participação da licitação CONCORRÊNCIA ELETRÔNICA Nº 15/2024, vimos solicitar esclarecimentos e documentos complementares necessários a análise do certame:

- a) Não consta na documentação do edital a sondagem geotécnica de solo, necessária para avaliar as condições executivas das fundações e da terraplanagem. Favor incluir.
- b) Não foram projetadas estruturas de aproximação da ponte, como contenção, laje de aproximação, etc. Desta forma, poderá ocorrer erosão nas cabeceiras das pontes, além de empuxo nos pilares/estacas com risco de colapsar. Favor revisar;
- c) Não consta a altura final da viga, incluindo a laje, conforme imagem. Favor incluir.

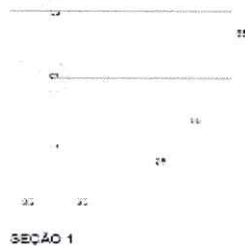

- d) No projeto constam detalhe da posição das bainhas de 4 seções, contudo, a viga 11 seções até o eixo da viga. Favor incluir as demais.
- e) Escalas muito divergente em diversas pranchas de projeto, tornando confusa a interpretação e sujeitando a erros, conforme um exemplo abaixo:

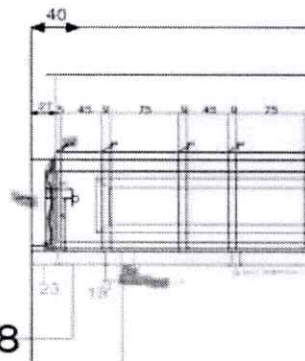

- f) Não consta no orçamento os cabos de protensão e as ancoragens passivas. Favor detalhar e incluir;
- g) Não consta no projeto a armadura das pré-lajes. Favor detalhar.
- h) Não consta em projeto a especificação da força de tração dos cabos, nem o alongamento projetado. Favor especificar;
- i) Não consta em projeto os pontos de içamento das vigas, bem como o detalhamento do reforço da furação. Favor incluir

- j) Não está previsto o serviço de protensão para 36 pontos/cabos (SICRO – 5605910 - *Protensão de tirante permanente protendido de aço, tensão de escoamento = 500 MPa e tensão de ruptura = 550 MPa - inclusive ancoragem e grauteamento da cabeça*);
- k) O preço do concreto, apesar de parametrizado por tabela, está abaixo do valor de mercado, ressaltando que na região tem apenas uma concreteira que atende;
- l) Não foram considerados os serviços de engenheiro e encarregado, conforme itens SINAPI 90788 e 90780. Favor incluir;
- m) Bainha e injeção de nata de cimento não estão consideradas no orçamento. Favor incluir.
- n) Nas notas da prancha 8 fala em prova de carga nas estacas, contudo, não menciona que tipo de prova de carga deve ser feito, conforme NBR6122. Este serviço também não está incluído no orçamento. Favor verificar, detalhar e incluir.
- o) O memorial descritivo emula o padrão DNIT para ponte de 15m, contudo, foi tomada como referência ponte com estrutura (longarinas) metálicas. Desta forma, questionamos se o projeto apresentado está em conformidade com as condicionantes locais ou é a replicação de um projeto padrão com estrutura (vigas longarinas) metálicas? Além disso, a viga do projeto é maior que a viga do projeto padrão DNIT, desta forma, as ações e solicitações são diferentes, pelo que entendemos que deve ser revisado. Também não consta na memória de cálculo as infraestruturas (fundações). Favor incluir.
- p) Não consta no orçamento os berços de graute para base dos aparelhos de apoio. Favor incluir.
- q) O guindaste previsto no orçamento não atende a demanda da obra, pois deve ser considerado o momento (esforço) gerado entre o centro do guindaste até o meio da ponte (aproximadamente 15m). Desta forma, o guindaste necessário demanda capacidade mínima de 60t, considerando que o caminhão chegue bem próximo a cabeceira da ponte. Favor revisar.
- r) Não consta em projeto guarda rodas ou barreira rígida (New Jersey), em desconformidade com a NBR7187.
- s) A representação do projeto está apresentada de forma incomum, gerando varias duvidas de interpretação: com por exemplo:

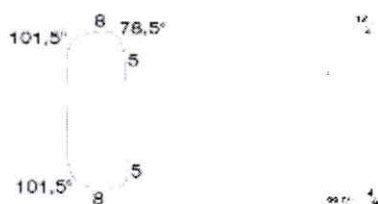



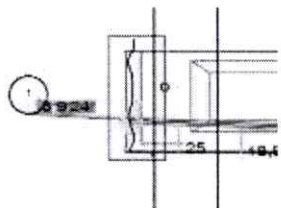

- t) A armação negativa está no meio da viga, considerando a solidarização da laje e desta forma a armadura fica sem função.

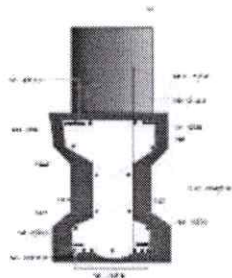

- u) Ante as observações, recomendamos que seja realizada Avaliação Técnica de Projeto, conforme definido no item 5.3 da NBR6118/2023 referente a requisitos gerais de qualidade da estrutura e avaliação de conformidade de projeto, ou seja, *“a avaliação de conformidade do projeto deve ser realizada por profissional habilitado, independente e diferente do projetista, requerida e contratada pelo contratante, e registrada em documento específico”*.

**Re: Fwd: Concorrência Eletrônica Nº 15/2024**

De: Tiago Guizoni Neto <engenharia@novatrento.sc.gov.br>  
Para: Departamento de Licitações da Prefeitura de Nova Trento/SC <licitacao@novatrento.sc.gov.br>  
Data: 2024-11-19 12:01

Bom dia,

Por se tratar de um projeto de uma obra de arte especial de engenharia, e ser um projeto específico, o mesmo foi elaborado pela Empresa Mais Projetos e Obras, vencedora da Ata de Registro de Preços nº 64/2023.

No dia 18/11/2024 foi enviado para a empresa responsável pelo projeto os apontamentos levantados durante a licitação, e em conversa com a empresa, a mesma informou que está analisando os apontamentos e irá rever o projeto e planilha orçamentária, contudo não enviou as alterações até a presente data.

Considerando o calendário e datas, recomenda-se ao setor de licitações a suspensão até que tenhamos uma resposta formal dos projetistas com relação aos apontamentos.

Atenciosamente,

Tiago Guizoni Neto - Engenheiro Civil  
Setor de Planejamento e Engenharia  
Telefone: (48) 3267-3204  
Prefeitura Municipal de Nova Trento/SC  
[www.novatrento.sc.gov.br](http://www.novatrento.sc.gov.br)

Em 2024-11-18 08:54, Departamento de Licitações da Prefeitura de Nova Trento/SC escreveu:

segue...

---  
Departamento de Licitações  
Prefeitura Municipal de Nova Trento/SC  
Tel.: (48) 3267-3211 / (48) 3267-3213  
Site: [www.novatrento.sc.gov.br](http://www.novatrento.sc.gov.br)

----- Mensagem original -----

**Assunto:** Concorrência Eletrônica Nº 15/2024  
**Data:** 2024-11-13 19:44  
**De:** Basew Logística <basew.log@hotmail.com>  
**Para:** "licitacao@novatrento.sc.gov.br" <licitacao@novatrento.sc.gov.br>

À  
Prefeitura Municipal de Nova Trento, SC  
A/C: **Departamento de licitações/compras**

Bom dia, Prezados,

Como parte interessada na participação Concorrência Eletrônica Nº 15/2024, cujo objeto é contratação de empresa especializada na prestação de serviços para execução de uma ponte, no bairro ponta fina sul no município de Nova Trento/SC, vimos solicitar esclarecimentos a cerca do Edital, conforme segue em anexo.

**Favor confirmar recebimento.**

At.te  
Engª Eliziane Nery



17/02/2025, 11:35

Fecam Webmail :: Re: Fwd: Concorrência Eletrônica Nº 15/2024



Basew Engenharia.  
(49) 98833-3868

O conteúdo deste e-mail é confidencial e destinado exclusivamente ao(s) destinatário(s) especificado(s) apenas na mensagem. É estritamente proibido compartilhar qualquer parte desta mensagem com terceiros, sem o consentimento por escrito do remetente. Se você recebeu esta mensagem por engano, responda a esta mensagem e siga com sua exclusão, para que possamos garantir que tal erro não ocorra no futuro.

[https://email.fecam.org.br/?\\_task=mail&\\_safe=0&\\_uid=8940&\\_mbox=INBOX&\\_action=print&\\_extwin=1](https://email.fecam.org.br/?_task=mail&_safe=0&_uid=8940&_mbox=INBOX&_action=print&_extwin=1)

2/2



**PREFEITURA DE NOVA TRENTO**  
CNPJ 82.925.025/0001-60  
Praça del Comune, 126, Centro, CEP 88.270-000  
Fone: 48 32673200



C.I. N° 009/SPU/PMNT/2025

Nova Trento, 28 de janeiro de 2025.

Sr.  
**Secretário de Administração e Planejamento**  
**Aprígio José Botameli**

**Assunto:** Projeto Ponte Jose Tridapalli - Ponta Fina Sul

CONSIDERANDO o processo licitatório N. 68/2024, CE N. 15/2024, referente a reconstrução da Ponte Jose Tridapalli, o qual teve seu edital impugnado por problemas no projeto apontado por uma empresa interessada em participar do certame, conforme anexo.

CONSIDERANDO que o projeto da referida ponte foi elaborado pela empresa MAIS PROJETOS E OBRAS LTDA., vencedora da Ata de Registro de Preços N. 64/2023, tendo a SF Nr. 1785/2024 emitida em 29/08/2024, entretanto os projetos foram finalizados e entregues no dia 02/10/2024, data da emissão da NF de serviço n. 46/2024.

CONSIDERANDO que a Ata de Registro de Preço teve seu fim no dia 30 de agosto de 2024.

CONSIDERANDO que o processo licitatório foi publicado no dia 01/11/2024, com data de abertura das propostas para o dia 22/11/2024, e no dia 13/11/2024 o setor de licitação recebeu a impugnação pela empresa Basew Engenharia, e no dia 18/11/2024 informou o setor de Planejamento sobre os questionamentos da empresa, conforme anexo.

CONSIDERANDO que no dia 18/11/2024 o setor de planejamento tentou realizar contato com a empresa responsável pela elaboração do projeto, e que a mesma não respondeu a solicitação feita, e nem mais as tentativas de contato via WhatsApp.

CONSIDERANDO que o repasse do recurso para reconstrução da ponte venha através do Ministério de Desenvolvimento Regional precisamos encaminhar os documentos da licitação, e para tal precisamos sanar as inconsistências do projeto.

Diante do exposto, este setor, encaminha ao Secretário de Administração e Planejamento dois orçamentos para análise, adequação e reelaboração do Projeto e documentos correlacionados para que seja realizada a Licitação novamente.

RECEBIDO  
17/02/2025  
NOME: PABLO  
RG/CPF: \_\_\_\_\_





**PREFEITURA DE NOVA TRENTO**  
CNPJ 82.925.025/0001-60  
Praça del Comune, 126, Centro, CEP 88.270-000  
Fone: 48 32673200



Ressalta-se a urgência deste tema, tendo em vista que a ponte em questão encontra-se intrafegável, bem como, a ponte do caminho alternativo, que é mais longo, encontra-se interdita parcialmente também.

Sem mais para o momento.

Desde já agradecemos e colocamo-nos à disposição para eventuais dúvidas.

Atenciosamente,

  
**TIAGO GUIZONI NETO**  
Engenheiro Fiscal  
CREA/SC 155.805-8

## Re: RES: Concorrência Eletrônica N° 15/2024



**De** Tiago Guizoni Neto <engenharia@novatrento.sc.gov.br>  
**Para** <engenharia@ntsengenharia.com>  
**Cópia** Eduardo Neves (Diretor NTS) <eduardo@ntsengenharia.com>  
**Data** 2024-11-27 11:15

Bom dia Mauro, tudo bem?

Conforme enviado no email anterior, foram os questionamento apontados por uma das empresas interessadas em participar do processo licitatório, e preciso de uma manifestação de vocês informando se os apontamentos apresentados por ela fazem sentido e/ou não, e caso afirmativo a adequação nos projetos.

Preciso da justificativa dessa alteração para justificar o novo valor, ou manter conforme estava.

Atenciosamente,

Tiago Guizoni Neto - Engenheiro Civil  
Setor de Planejamento e Engenharia  
Telefone: (48) 3267-3204  
Prefeitura Municipal de Nova Trento/SC  
[www.novatrento.sc.gov.br](http://www.novatrento.sc.gov.br)

Em 2024-11-27 11:04, engenharia@ntsengenharia.com escreveu:

Bom dia Tiago,

Conforme solicitado, segue o link das alterações do projeto da ponte.

[https://drive.google.com/open?id=1bGwMS07gSDoHStfmg15-T\\_8qu8F7Pe6B&usp=drive\\_fs](https://drive.google.com/open?id=1bGwMS07gSDoHStfmg15-T_8qu8F7Pe6B&usp=drive_fs)

Atenciosamente,



**Mauro Rossi**  
Gerente de Projetos  
15 99740.4028  
mauro.rossi@ntsengenharia.com  
ntsengenharia.com

**De:** Tiago Guizoni Neto <engenharia@novatrento.sc.gov.br>

**Enviada em:** segunda-feira, 18 de novembro de 2024 08:58

**Para:** Mauro Rossi <mauro.rossi@ntsengenharia.com>

**Assunto:** Fwd: Concorrência Eletrônica N° 15/2024

Bom dia Mauro,

Estamos com o processo de licitação referente ao Projeto da Ponte elaborado por vocês, no bairro da Ponta Fina Sul, com abertura das propostas para o próximo dia 22/11/2024.

Uma das empresas interessadas em participar elucidou algumas dúvidas com relação ao projeto, conforme segue em anexo.



Com base nisso, preciso de uma manifestação de vocês até o dia 20/11/2024, para saber se devemos suspender o processo licitatório em decorrências de alteração no projeto/orçamento conforme apontado, ou se a manifestação não possui embasamento e pode prosseguir.



Atenciosamente,

Tiago Guizoni Neto - Engenheiro Civil  
Setor de Planejamento e Engenharia  
Telefone: (48) 3267-3204  
Prefeitura Municipal de Nova Trento/SC  
[www.novatrento.sc.gov.br](http://www.novatrento.sc.gov.br)

----- Mensagem original -----

**Assunto:**Fwd: Concorrência Eletrônica Nº 15/2024

**Data:**2024-11-18 08:54

**De:**Departamento de Licitações da Prefeitura de Nova Trento/SC <[licitacao@novatrento.sc.gov.br](mailto:licitacao@novatrento.sc.gov.br)>

**Para:**[engenharia@novatrento.sc.gov.br](mailto:engenharia@novatrento.sc.gov.br)

segue...

---  
Departamento de Licitações  
Prefeitura Municipal de Nova Trento/SC  
Tel.: (48) 3267-3211 / (48) 3267-3213  
Site: [www.novatrento.sc.gov.br](http://www.novatrento.sc.gov.br)

----- Mensagem original -----

**Assunto:**Concorrência Eletrônica Nº 15/2024

**Data:**2024-11-13 19:44

**De:**Basew Logística <[basew.log@hotmail.com](mailto:basew.log@hotmail.com)>

**Para:**"[licitacao@novatrento.sc.gov.br](mailto:licitacao@novatrento.sc.gov.br)" <[licitacao@novatrento.sc.gov.br](mailto:licitacao@novatrento.sc.gov.br)>

À  
Prefeitura Municipal de Nova Trento, SC  
**A/C: Departamento de licitações/compras**

Bom dia, Prezados,

Como parte interessada na participação Concorrência Eletrônica Nº 15/2024, cujo objeto é contratação de empresa especializada na prestação de serviços

para execução de uma ponte, no bairro ponta fina sul no município de Nova Trento/SC, vimos solicitar esclarecimentos a cerca do Edital, conforme segue em anexo.

**Favor confirmar recebimento.**

At.te

Engª Eliziane Nery

Basew Engenharia.

(49) 98833-3868



O conteúdo deste e-mail é confidencial e destinado exclusivamente ao(s) destinatário(s) especificado(s) apenas na mensagem. É estritamente proibido compartilhar qualquer parte desta mensagem com terceiros, sem o consentimento por escrito do remetente. Se você recebeu esta mensagem por engano, responda a esta mensagem e siga com sua exclusão, para que possamos garantir que tal erro não ocorra no futuro.



Como parte interessada na participação da licitação CONCORRÊNCIA ELETRÔNICA Nº 15/2024, vimos solicitar esclarecimentos e documentos complementares necessários a análise do certame:

- a) Não consta na documentação do edital a sondagem geotécnica de solo, necessária para avaliar as condições executivas das fundações e da terraplanagem. Favor incluir.
- b) Não foram projetadas estruturas de aproximação da ponte, como contenção, laje de aproximação, etc. Desta forma, poderá ocorrer erosão nas cabeceiras das pontes, além de empuxo nos pilares/estacas com risco de colapsar. Favor revisar;
- c) Não consta a altura final da viga, incluindo a laje, conforme imagem. Favor incluir.

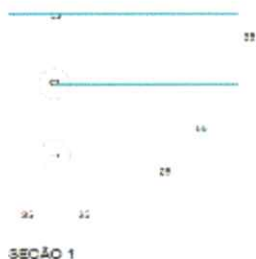

- d) No projeto constam detalhe da posição das bainhas de 4 seções, contudo, a viga 11 seções até o eixo da viga. Favor incluir as demais.
- e) Escalas muito divergente em diversas pranchas de projeto, tornando confusa a interpretação e sujeitando a erros, conforme um exemplo abaixo:

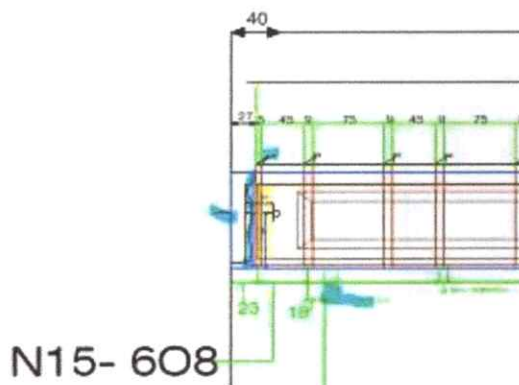

- f) Não consta no orçamento os cabos de protensão e as ancoragens passivas. Favor detalhar e incluir;
- g) Não consta no projeto a armadura das pré-lajes. Favor detalhar.
- h) Não consta em projeto a especificação da força de tração dos cabos, nem o alongamento projetado. Favor especificar;
- i) Não consta em projeto os pontos de içamento das vigas, bem como o detalhamento do reforço da furação. Favor incluir

- j) Não está previsto o serviço de protensão para 36 pontos/cabos (SICRO – 5605910 - *Protensão de tirante permanente protendido de aço, tensão de escoamento = 500 MPa e tensão de ruptura = 550 MPa - inclusive ancoragem e grauteamento da cabeça*);
- k) O preço do concreto, apesar de parametrizado por tabela, está abaixo do valor de mercado, ressaltando que na região tem apenas uma concreteira que atende;
- l) Não foram considerados os serviços de engenheiro e encarregado, conforme itens SINAPI 90788 e 90780. Favor incluir;
- m) Bainha e injeção de nata de cimento não estão consideradas no orçamento. Favor incluir.
- n) Nas notas da prancha 8 fala em prova de carga nas estacas, contudo, não menciona que tipo de prova de carga deve ser feito, conforme NBR6122. Este serviço também não está incluído no orçamento. Favor verificar, detalhar e incluir.
- o) O memorial descritivo emula o padrão DNIT para ponte de 15m, contudo, foi tomada como referência ponte com estrutura (longarinas) metálicas. Desta forma, questionamos se o projeto apresentado está em conformidade com as condicionantes locais ou é a replicação de um projeto padrão com estrutura (vigas longarinas) metálicas? Além disso, a viga do projeto é maior que a viga do projeto padrão DNIT, desta forma, as ações e solicitações são diferentes, pelo que entendemos que deve ser revisado. Também não consta na memória de cálculo as infraestruturas (fundações). Favor incluir.
- p) Não consta no orçamento os berços de graute para base dos aparelhos de apoio. Favor incluir.
- q) O guindaste previsto no orçamento não atende a demanda da obra, pois deve ser considerado o momento (esforço) gerado entre o centro do guindaste até o meio da ponte (aproximadamente 15m). Desta forma, o guindaste necessário demanda capacidade mínima de 60t, considerando que o caminhão chegue bem próximo a cabeceira da ponte. Favor revisar.
- r) Não consta em projeto guarda rodas ou barreira rígida (New Jersey), em desconformidade com a NBR7187.
- s) A representação do projeto está apresentada de forma incomum, gerando varias duvidas de interpretação: com por exemplo:

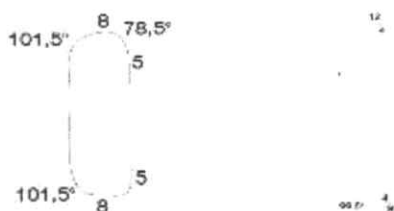



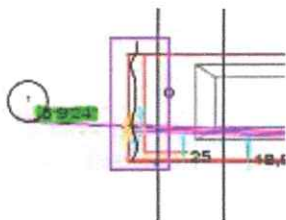

- t) A armação negativa está no meio da viga, considerando a solidarização da laje e desta forma a armadura fica sem função.

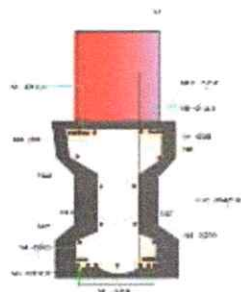

- u) Ante as observações, recomendamos que seja realizada Avaliação Técnica de Projeto, conforme definido no item 5.3 da NBR6118/2023 referente a requisitos gerais de qualidade da estrutura e avaliação de conformidade de projeto, ou seja, *“a avaliação de conformidade do projeto deve ser realizada por profissional habilitado, independente e diferente do projetista, requerida e contratada pelo contratante, e registrada em documento específico”*.