



PROCURADORIA GERAL DO ESTADO

Procuradoria da Dívida Ativa



Certidão Negativa de Débitos Tributários da Dívida Ativa do Estado de São Paulo

CNPJ Base: 21.971.041

Ressalvado o direito de a Fazenda do Estado de São Paulo cobrar ou inscrever quaisquer dívidas de responsabilidade da pessoa jurídica/física acima identificada que vierem a ser apuradas, é certificado que:

não constam débitos inscritos em Dívida Ativa de responsabilidade do Interessado(a).

Tratando-se de CRDA emitida para pessoa jurídica, a pesquisa na base de dados é feita por meio do CNPJ Base, de modo que a certidão negativa abrange todos os estabelecimentos do contribuinte, cuja raiz do CNPJ seja aquela acima informada.

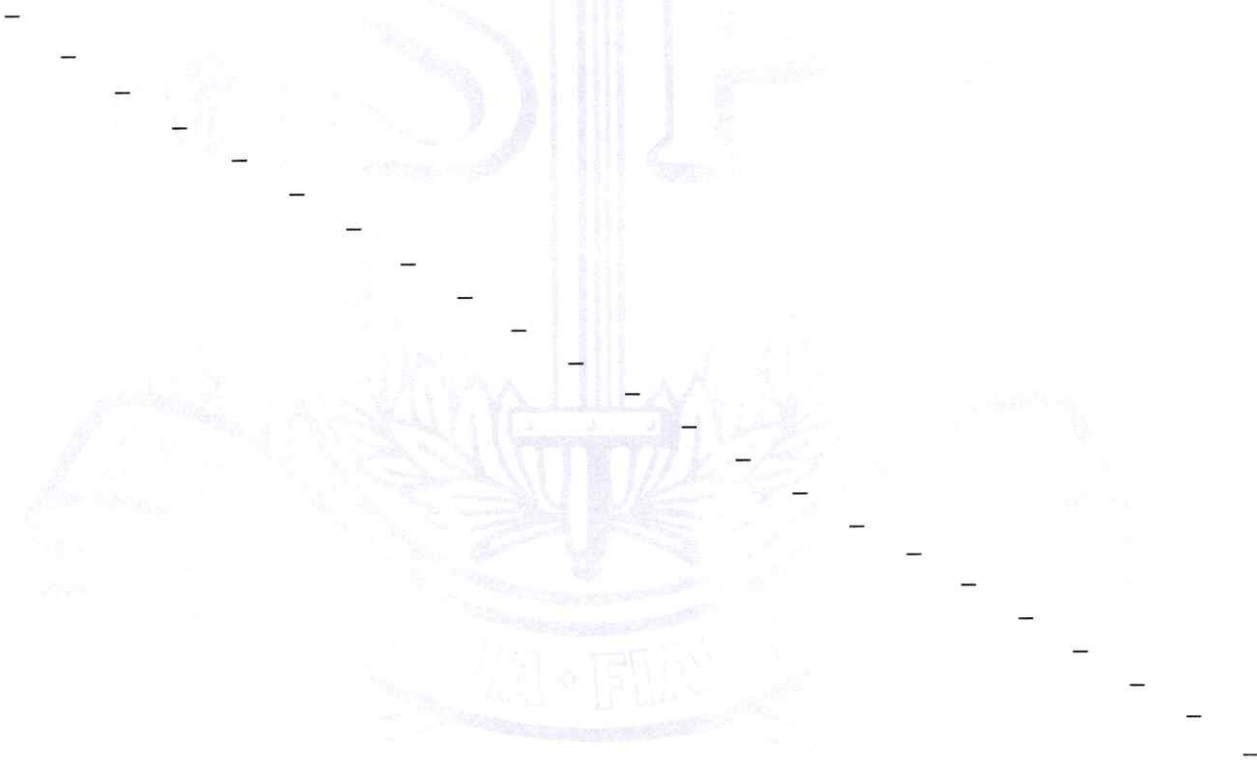

Certidão nº 51562969

Folha 1 de 1

Data e hora da emissão 28/11/2023 11:58:28

(hora de Brasília)

Validade 30 (TRINTA) dias, contados da emissão.

Certidão emitida nos termos da Resolução Conjunta SF-PGE nº 2, de 9 de maio de 2013.

Qualquer rasura ou emenda invalidará este documento.

A aceitação desta certidão está condicionada à verificação de sua autenticidade no sítio

<http://www.dividaativa.pge.sp.gov.br>



<h1>KCRS Equipamentos</h1> <p>K.C.R.S Comércio de Equipamentos EIRELI EPP R. Marechal Mascarenhas de Moraes, 88 - Industrial 16075-370 ARAÇATUBA - SP Fone (18) 3621-2782 faturamento@kcrequipamentos.com.br</p>	DANFE DOCUMENTO AUXILIAR DA NOTA FISCAL ELETRÔNICA 0-ENTRADA 1-SAÍDA 1 Nº: 000.001.749 SÉRIE: 001 FOLHA: 1/1	 CHAVE DE ACESSO 3517 1021 9710 4100 0103 5500 1000 0017 4918 6050 7294 Consulta de autenticidade no portal nacional da NF-e www.nfe.fazenda.gov.br/portal ou no site da Sefaz Autorizadora
--	---	---

NATUREZA DA OPERAÇÃO VENDA MERC.REC. TERC. ENTR.DEST. CONTA ORDEM ADQUIRENTE	PROTOCOLO DE AUTORIZAÇÃO DE USO 135170662886920 13/10/2017 11:54:53
INSCRIÇÃO ESTADUAL 177338790110	INSCRIÇÃO ESTADUAL DO SUBST. TRIBUT. CNPJ 21.971.041/0001-03

DESTINATÁRIO / REMETENTE	
NOME / RAZÃO SOCIAL FUNDO MUNICIPAL DE SAUDE DE CRICIUMA/SC	CNPJ / CPF 08.435.209/0001-90
ENDEREÇO RUA DOMENICO SONEGO, nº 542, PACO MUNICIPAL MARCOS ROVARIS	BAIRRO / DISTRITO SANTA BARBARA
MUNICÍPIO CRICIUMA	CEP 88804-050
UF SC	FONE / FAX (48) 0431-0359
	INSCR. ESTADUAL ISENTO
HORA DA SAÍDA	
FATURA / DUPLICATA 1749 12/11/2017 29.700,00	

CÁLCULO DO IMPOSTO					
BASE DE CÁLCULO DO ICMS 0,00	VALOR DO ICMS 0,00	BASE DE CÁLC. DO ICMS S.T. 0,00	VALOR DO ICMS S.T. 0,00	VALOR TOTAL DOS PRODUTOS 29.700,00	
VALOR DO FRETE 0,00	VALOR DO SEGURO 0,00	DESCONTO 0,00	OUTRAS DESP. ACESSÓRIAS 0,00	VALOR TOTAL DO IPI 0,00	VALOR TOTAL DA NOTA 29.700,00

TP TRANSPORTADOR / VOLUMES TRANSPORTADOS					
RAZÃO SOCIAL ROONAVES TRANSPORTES E ENCOMENDAS LTDA		FRETE/CONTA 0-Emitente	CODIGO ANTT	PLACA/VEIC	UF SP
ENDEREÇO AV CORONEL JOSE SOARES MARCONDES 4319		MUNICÍPIO PRESIDENTE PRUDENTE		CNPJ / CPF 44.914.992/0001-38	INSCRIÇÃO ESTADUAL 582249216111
QUANTIDADE 30	ESPECIE CX	MARCA	NUMERAÇÃO 0	PESO BRUTO 405,000	PESO LÍQUIDO 405,000

DADOS DOS PRODUTOS / SERVIÇOS														
CÓD.	DESCR.PRODUTO/SERVIÇO	NCM/SH	CST	CFOP	UN	QD	VR.UNIT.	VR.TOTAL	BS.ICMS	VR.ICMS	IPI	%ICMS	%IPI	TRIB.
009.51	BALANCA ELETRONICA, MARCA LIDER, MOD. P-200C CAP. 200 KG DIV. 100 G ACO CARBONO 0,29 x 0,38 M LD 1050 LCD NUMEROS DE SERIE 50678, 50679, 50680, 50681, 50682, 50683, 50684, 50685, 50686, 50687, 50688, 50689, 50690, 50691, 50692, 50693, 50694, 50695, 50696, 50697, 50698, 50699, 50700, 50701, 50702, 50703, 50704, 50705, 50706 E 50707.	84231000	0102	6119	UN	30,00	990,00	29.700,00	0,00	0,00	0,00	0,00	0,00	10.929,60

DADOS ADICIONAIS TOTAL APROXIMADO DE TRIBUTOS FEDERAIS, ESTADUAIS: R\$10929.60; LOCAL DE ENTREGA: RUA ALVARO CATÃO, 711 OPERARIA NOVA - CRICIUMA-SC - CNPJ: 08.435.209/0001-9; Nr Ordem de Compra : 472/17;NF-e emitida nos termos do artigo 129-A do RICMS.,CONFIRA A MERCADORIA NO ATO DO RECEBIMENTO/ACEITE. NÃO ACEITAMOS RECLAMAÇÕES POSTERIORES. Documento emitido por empresa ME/EPP optante do Simples Nacional - Não gera direito a credito fiscal de IPI. DECLARAÇÃO DE OPTANTE DO SIMPLES NACIONAL ANEXA.;PROCESSO REFERENTE AO PREGAO PRESENCIAL: 039/2017, AUTORIZAÇÃO DE FORNECIMENTO: 472/2017, PROCESSO N. 39/2017, AGENDAR ENTREGA NO FONE : (48) 3445-8440/8764 COM ALINE NEVES BONETTI/ JOSE CARLOS DE OLIVEIRA, DADOS BANCARIOS: BANCO DO BRASIL AG: 3300-6 E C/C 25611-0 KCRS EQUIPAMENTOS.	RESERVADO AO FISCO
--	--------------------

RECEBEMOS DE K.C.R.S COMERCIO DE EQUIPAMENTOS EIRELI EPP OS PRODUTOS E/OU SERVIÇOS CONSTANTES DA NOTA FISCAL ELETRÔNICA INDICADA AO LADO. EMISSÃO: 13/10/2017 VALOR TOTAL: 29.700,00 DESTINATÁRIO: FUNDO MUNICIPAL DE SAUDE DE CRICIUMA/SC - RUA DOMENICO SONEGO, 542, SANTA BARBARA, CRICIUMA, SC		NF-e Nº: 000.001.749 SÉRIE: 001
Data de Recebimento	Identificação e Assinatura do Receptor	



CARTÓRIO Autenticação Digital Código: 79540906203517855104-1
Data: 09/06/2020 14:41:23
Valor Total do Ato: R\$ 4,56
Selo Digital Tipo Normal C: AKC24749-SP3A;



Cartório Azevêdo Bastos
Av. Presidente Epitácio Pessoa - 1145
Bairro dos Estado, João Pessoa - PB
(83) 3244-5404 - cartorio@azevedobastos.not.br
https://azevedobastos.not.br

Bel. Váiber Azevêdo de Miranda Cavalcanti
Titular

TJPB



Documento Autenticado Digitalmente de acordo com os artigos 1º, 3º e 7º inc. V 8º, 41 e 52 da Lei Federal 8.935/1994 e Art. 6º Inc. XII da Lei Estadual 8.721/2008 autenticado a presente imagem digitalizada, reprodução fiel do documento apresentado e conferido neste sistema. O referido é verdade. Dou fé. ***** Confira os dados do ato em: https://selodigital.tjpb.jus.br ou Consulte o Documento em: https://azevedobastos.not.br/documento/79540906203517855104



REPÚBLICA FEDERATIVA DO BRASIL
ESTADO DA PARAÍBA
CARTÓRIO AZEVEDO BASTOS
FUNDADO EM 1888

PRIMEIRO REGISTRO CIVIL DE NASCIMENTO E ÓBITOS E PRIVATIVO DE CASAMENTOS, INTERDIÇÕES E TUTELAS DA COMARCA DE
JOÃO PESSOA

Av. Epitácio Pessoa, 1145 Bairro dos Estados 58030-00, João Pessoa PB
Tel.: (83) 3244-5404 / Fax: (83) 3244-5484
<http://www.azevedobastos.not.br>
E-mail: cartorio@azevedobastos.not.br



DECLARAÇÃO DE SERVIÇO DE AUTENTICAÇÃO DIGITAL

O Bel. Válber Azevêdo de Miranda Cavalcanti, Oficial do Primeiro Registro Civil de Nascimentos e Óbitos e Privativo de Casamentos, Interdições e Tutelas com atribuição de autenticar e reconhecer firmas da Comarca de João Pessoa Capital do Estado da Paraíba, em virtude de Lei, etc...

DECLARA para os devidos fins de direito que, o documento em anexo identificado individualmente em cada Código de Autenticação Digital¹ ou na referida sequência, foi autenticado de acordo com as Legislações e normas vigentes².

É CLARO ainda que, para garantir transparência e segurança jurídica de todos os atos oriundos da atividade Notarial e Registral no Estado da Paraíba, foi instituído pela Lei Nº 10.132, de 06 de novembro de 2013, a aplicação obrigatória de um Selo Digital de Fiscalização Extrajudicial em todos os atos de notas e registro, composto de um código único (por exemplo: ABC12345-X1X2) e dessa forma, cada autenticação processada pela nossa Serventia pode ser verificada e confirmada tantas vezes quanto for necessário através do site do Tribunal de Justiça do Estado da Paraíba, endereço <https://corregedoria.tjpb.jus.br/selo-digital/>

A autenticação digital do documento faz prova de que, na data e hora em que ela foi realizada, a empresa K.C.R.S. COMERCIO DE EQUIPAMENTOS EIRELI - EPP tinha posse de um documento com as mesmas características que foram reproduzidas na cópia autenticada, sendo da empresa K.C.R.S. COMERCIO DE EQUIPAMENTOS EIRELI - EPP a responsabilidade, única e exclusiva, pela idoneidade do documento apresentado a este Cartório.

Esta DECLARAÇÃO foi emitida em **09/06/2020 15:24:32 (hora local)** através do sistema de autenticação digital do Cartório Azevedo Bastos, de acordo com o Art. 1º, 10º e seus §§ 1º e 2º da MP 2200/2001, como também, o documento eletrônico autenticado contendo o Certificado Digital do titular do Cartório Azevedo Bastos, poderá ser solicitado diretamente a empresa **K.C.R.S. COMERCIO DE EQUIPAMENTOS EIRELI - EPP** ou ao Cartório pelo endereço de e-mail autentica@azevedobastos.not.br

Para informações mais detalhadas deste ato, acesse o site <https://autdigital.azevedobastos.not.br> e informe o *Código de Consulta desta Declaração*.

A consulta desta Declaração estará disponível em nosso site.

¹**Código de Autenticação Digital:** 79540906203517855104-1

²**Legislações Vigentes:** Lei Federal nº 8.935/94, Lei Federal nº 10.406/2002, Medida Provisória nº 2200/2001, Lei Federal nº 13.105/2015, Lei Estadual nº 8.721/2008, Lei Estadual nº 10.132/2013 e Provimento CGJ Nº 003/2014.

O referido é verdade, dou fé.

CHAVE DIGITAL

00005b1d734fd94f057f2d69fe6bc05b343a20e7d1f684b866fd7d723be57b0d68ce476b8def6e5ad0945eaca5695b1cee13f02edabdf252333bf83cc604436a95c3f1a8b262ec7a929a8739e21142d7



Presidência da República
Casa Civil
Medida Provisória Nº 2.200-2,
de 24 de agosto de 2001.



INDICADORES QUE SERÃO INTERLIGADOS
A BALANÇA MODELO B530

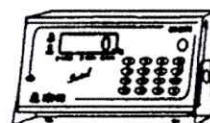
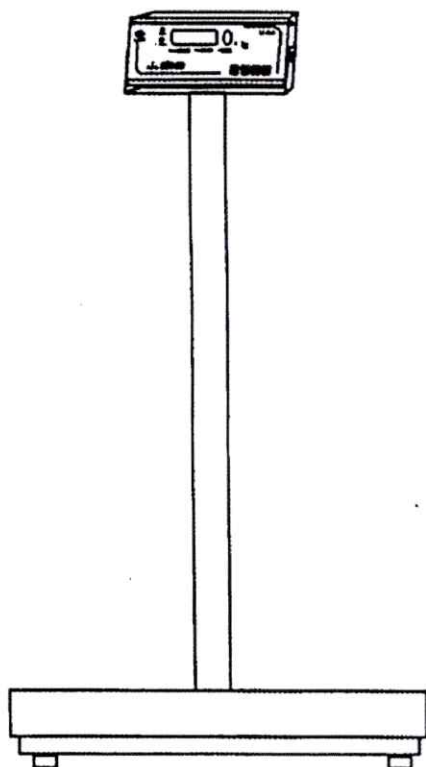

LD 2051

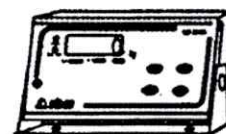

LD 2050

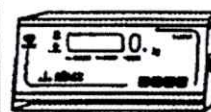

LD 1050

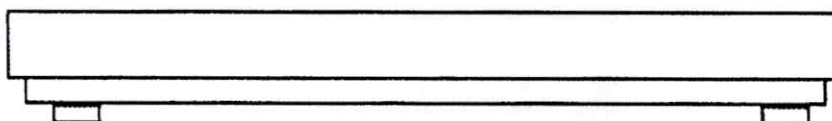

DESENHO ANEXO À PORTARIA INMETRO/DIMEL Nº 006 DE 11 DE janeiro DE 2007

	FABRICANTE:	MARCOS RIBEIRO & CIA LTDA.	COTAS EM:
	VISTAS FRONTAL E LATERAL DO MODELO B-530		ESCALA:
			ANEXO: 6

**MINISTÉRIO DO DESENVOLVIMENTO, INDÚSTRIA E
COMÉRCIO EXTERIOR - MDIC
INSTITUTO NACIONAL DE METROLOGIA, NORMALIZAÇÃO E
QUALIDADE INDUSTRIAL - INMETRO
Portaria INMETRO/DIMEL/Nº 006, de 11 de janeiro de 2007.**

O Diretor de Metrologia Legal do Instituto Nacional de Metrologia, Normalização e Qualidade Industrial - Inmetro, no exercício da delegação de competência outorgada pelo Senhor Presidente do Inmetro, através da Portaria nº 257, de 12 de novembro de 1991, conferindo-lhe as atribuições dispostas no subitem 4.1, alínea "g", da regulamentação metrológica aprovada pela Resolução nº 11, de 12 outubro de 1988, do Conmetro, resolve:

Aprovar os modelos B-140, B-150, B160, B-180, B-520, B-530 e B650, de instrumentos de pesagem não automáticos, de equilíbrio automático, eletrônico, digital, classe de exatidão **III**, marca LIDER, bem como as instruções que devem ser observadas quando da realização das verificações metrológicas.

1 CARACTERÍSTICOS DOS MODELOS:

1.1 Fabricante: Marcos Ribeiro & Cia Ltda.

Endereço: Rua Jorge Mellen Rezek, 3411, Bairro Industrial

CEP: 16075-405 Araçatuba, SP

1.2 Descrição: Instrumento de pesagem de funcionamento não automático, de equilíbrio automático, eletrônico, digital, constituído basicamente por dispositivo receptor de carga (plataforma), dispositivo de equilíbrio de carga composto por 1(uma) célula de carga e 4 (quatro) células de carga e caixa de junção das células (modelo B-640), e dispositivos indicadores (LD 1050, LD 1051, LD 2050 e LD 2051) contendo 01 (um) mostrador.

1.3 Marca: LIDER

1.4 Modelo, classe de exatidão, carga máxima, valor de divisão de verificação, número de divisões de verificação, carga mínima e dimensões do dispositivo receptor de carga, constantes do quadro anexo à presente portaria.

1.5 Dispositivos indicadores:

1.5.1 Eletrônico, digital, modelos LD 1050 e LD 1051, marca LIDER, cujas características e indicações principais estão conforme a Portaria Inmetro/Dimel nº 85 de 17 de junho de 2004, de aprovação dos referidos modelos.

1.5.2 Eletrônico, digital, modelos LD 2050 e LD 2051, marca LIDER, cujas características e indicações principais estão conforme a Portaria Inmetro/Dimel nº 87 de 17 de junho de 2004, de aprovação dos referidos modelos.

1.6 Legendas:

1.6.1 Conforme o especificado nas respectivas portarias de aprovação de modelo dos dispositivos indicadores, referidas no subitem 1.5, naquilo que for aplicável.

1.7 Dispositivos complementares:

1.7.1 Conforme o especificado nas respectivas portarias de aprovação de modelo dos dispositivos indicadores, referidas no subitem 1.5, naquilo que for aplicável.

2 FORMA, DIMENSÕES E QUALIDADE DOS MATERIAIS:

2.1 Conforme memorial descritivo e desenhos constantes do Processo nº 52600 4963/2006.

3 RESTRIÇÕES:

3.1 Os instrumentos configurados com carga máxima inferior ou igual a 100 kg terão uso interdito para venda direta ao público.

3.2 Conforme o especificado nas respectivas portarias de aprovação de modelo dos dispositivos indicadores referidos no subitem 1.5, naquilo que for aplicável.

4 INSCRIÇÕES OBRIGATÓRIAS:

4.1 Os modelos, a que se refere a presente portaria, devem trazer, em local de fácil visibilidade, as seguintes inscrições:

a) marca ou nome do fabricante;

- b) endereço do fabricante;
- c) designação do modelo;
- d) número de série e ano de fabricação;
- e) número da portaria de aprovação de modelo;
- f) classe de exatidão, na forma: III ;
- g) carga máxima, na forma: Max...;
- h) carga mínima, na forma: Min...;
- i) valor de divisão de verificação, na forma: e=....;
- j) limites particulares de temperatura, na forma: +10 °C / +40 °C ;
- k) interdito para venda direta ao público.

4.2 As inscrições relativas às alíneas "g", "h" e "i", do subitem 4.1, devem constar no instrumento, próximas à indicação do resultado da pesagem, conforme o estabelecido no subitem 7.1.4 do RTM aprovado pela Portaria Inmetro nº 236/94, sendo que a inscrição relativa à alínea "k" deve constar perto do mostrador, em conformidade com o estabelecido no subitem 4.16 do referido RTM.

5 CONTROLE METROLÓGICO:

5.1 Verificações e erros máximos admissíveis: Conforme Portaria Inmetro nº 236/94 e normas de procedimentos pertinentes.

5.2 Marca de verificação: Identificadora do órgão metrológico e do ano de execução da verificação, deve ser aposta no instrumento em local apropriado e visível, sem que seja necessário deslocar o instrumento quando em uso, em conformidade com o estabelecido no subitem 7.2 do RTM aprovado pela Portaria Inmetro nº 236/94.

5.3 Marca de selagem: Nas verificações, serão selados os pontos indicados no desenho anexo à presente portaria.

6 DESENHOS ANEXOS À PRESENTE PORTARIA:

6.1 Vistas frontal e lateral do modelo B-140.

6.2 Perspectiva do modelo B-150.

6.3 Vistas frontal e lateral do modelo B-160.

6.4 Vistas frontal e lateral do modelo B-180.

6.5 Perspectiva do modelo B-520.

6.6 Vistas frontal e lateral do modelo B-530.

6.7 Perspectiva e vista frontal com detalhe do plano de selagem do modelo B-650 (sem coluna).

6.8 Perspectiva e vista frontal com detalhe do plano de selagem do modelo B-650 (com coluna).

6.9 Vista da placa de identificação dos modelos B-140, B-150, B-160, B-180, B-520, B-530 e B-650.

7 ENTRADA EM VIGOR:

7.1 Esta portaria entra em vigor na data de sua assinatura e terá validade de 10 (dez) anos.

JORGE LUIZ SEEWALD
Diretor de Metrologia Legal do Inmetro

(Quadro anexo à Portaria Inmetro /Dimel/nº 006, de 11 de janeiro de 2007)

Modelo	Classe de Exatidão	Carga Máxima (Max) (kg)	Valor de Divisão de Verificação (e) (g)	Carga Mínima (Min)	Número de divisões de Verificação (n)	Dimensões do Dispositivo Receptor de Carga (m x m)
B-140	III	1 ... 3	0,1 ... 1	20 e	$100 \leq n \leq 10.000$	0,1 a 0,26 x 0,1 a 0,26
B-150		5 ... 200	0,5 ... 50		$100 \leq n \leq 10.000$	0,20 a 0,70 x 0,20 a 0,70
B-160		5 ... 60	0,5 ... 10		$100 \leq n \leq 10.000$	0,20 a 0,50 x 0,20 a 0,60
B-180		5 ... 60	0,5 ... 10		$100 \leq n \leq 10.000$	0,20 a 0,50 x 0,20 a 0,60
B-520		5 ... 300	0,5 ... 100		$100 \leq n \leq 10.000$	0,20 a 1,00 x 0,20 a 1,00
B-530		5 ... 300	0,5 ... 100		$100 \leq n \leq 10.000$	0,20 a 1,00 x 0,20 x 1,00
B-650		500 ... 5000	50 ... 1000		$500 \leq n \leq 10.000$	0,80 a 2,00 x 0,80 a 3,00

INDICADORES QUE SERÃO INTERLIGADOS
A BALANÇA MODELO B140

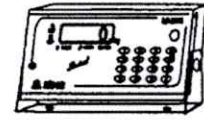
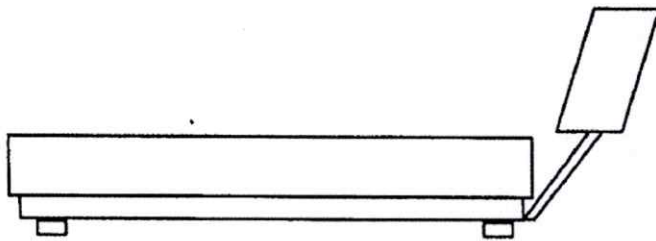
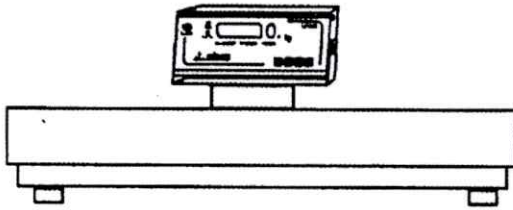

LD 2051

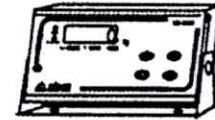

LD 2050

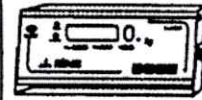

LD 1050

DESENHO ANEXO À PORTARIA INMETRO/DIMEL Nº 006 DE 11 DE janeiro DE 2007



FABRICANTE:

MARCOS RIBEIRO & CIA LTDA.

COTAS EM:

VISTAS FRONTAL E LATERAL DO MODELO B-140

ESCALA:

ANEXO:

1

INDICADORES QUE SERÃO INTERLIGADOS
A BALANÇA MODELO B150

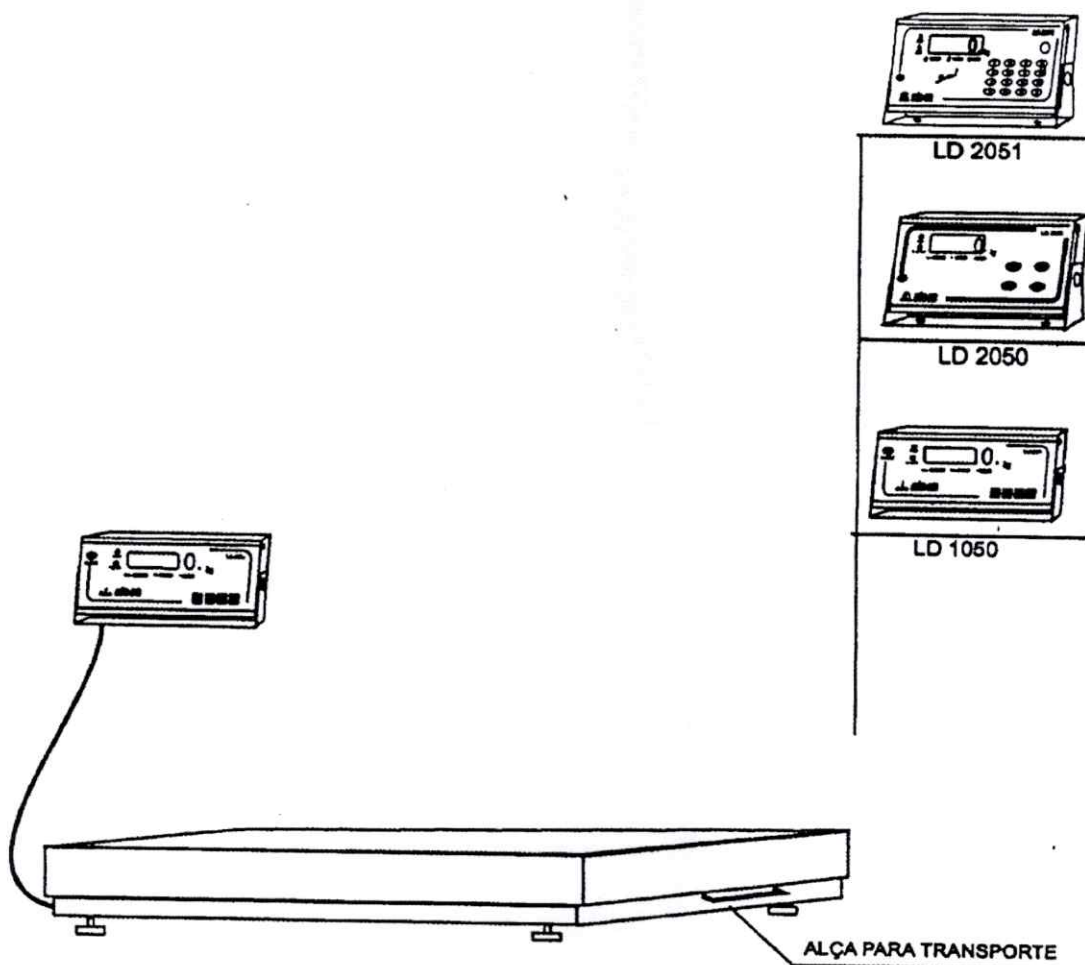

DESENHO ANEXO À PORTARIA INMETRO/DIMEL Nº 006 DE 11 DE janeiro DE 2007

	FABRICANTE:	MARCOS RIBEIRO & CIA LTDA.	COTAS EM:
		PERSPECTIVA MODELO B-150	ESCALA:
			ANEXO: 2

INDICADORES QUE SERÃO INTERLIGADOS
A BALANÇA MODELO B160

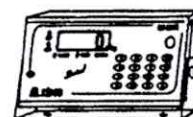
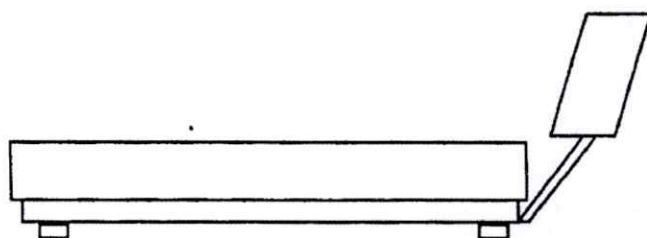
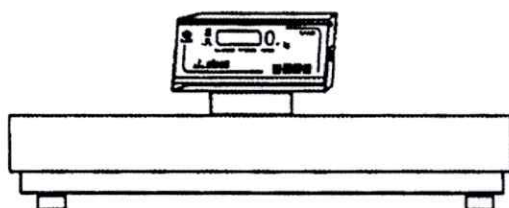

LD 2051

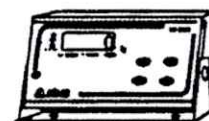

LD 2050

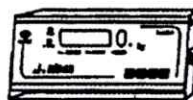

LD 1050

DESENHO ANEXO À PORTARIA INMETRO/DIMEL Nº 006 DE 11 DE janeiro DE 2007



FABRICANTE:

MARCOS RIBEIRO & CIA LTDA.

COTAS EM:

VISTAS FRONTAL E LATERAL DO MODELO B-160

ESCALA:

ANEXO:

3

INDICADORES QUE SERÃO INTERLIGADOS
A BALANÇA MODELO B180

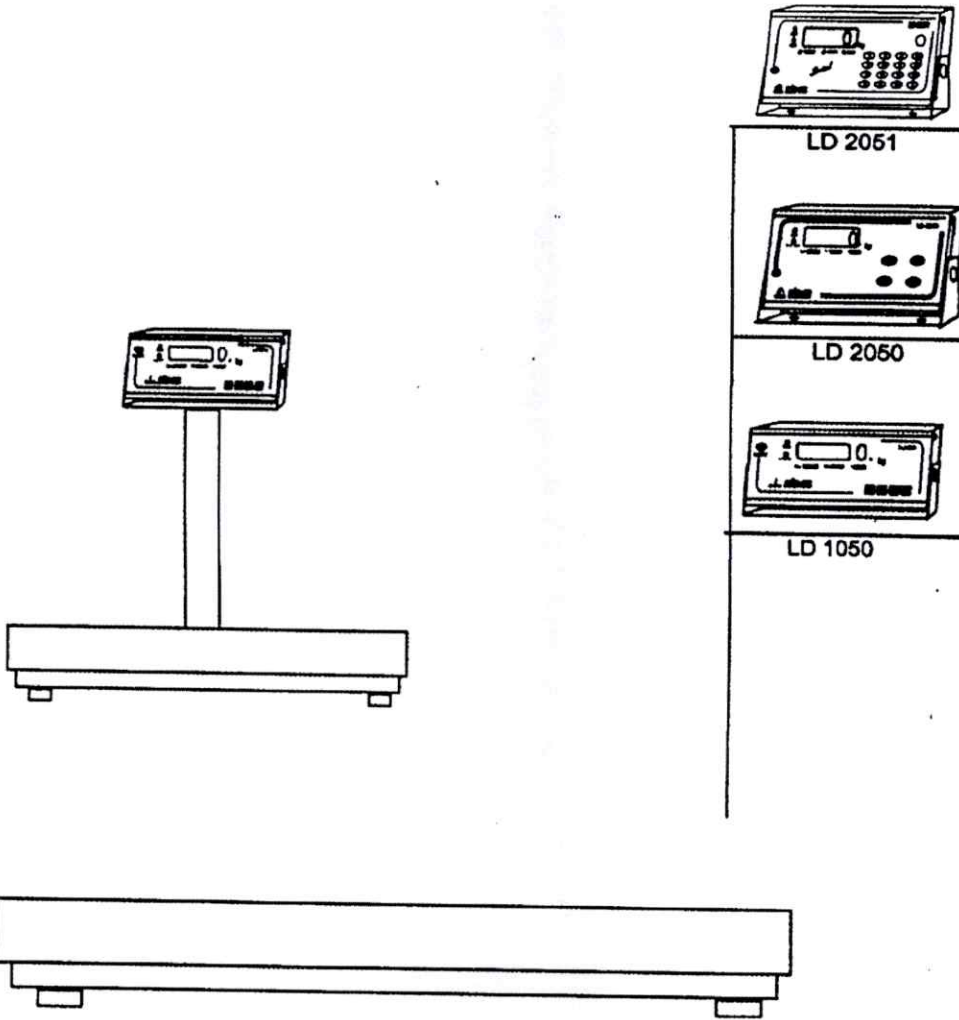

DESENHO ANEXO À PORTARIA INMETRO/DIMEL Nº 006 DE 11 DE janeiro DE 2007

	FABRICANTE: MARCOS RIBEIRO & CIA LTDA.	COTAS EM:
	VISTAS FRONTAL E LATERAL DO MODELO B-180	ESCALA:
		ANEXO: 4

INDICADORES QUE SERÃO INTERLIGADOS
A BALANÇA MODELO B520

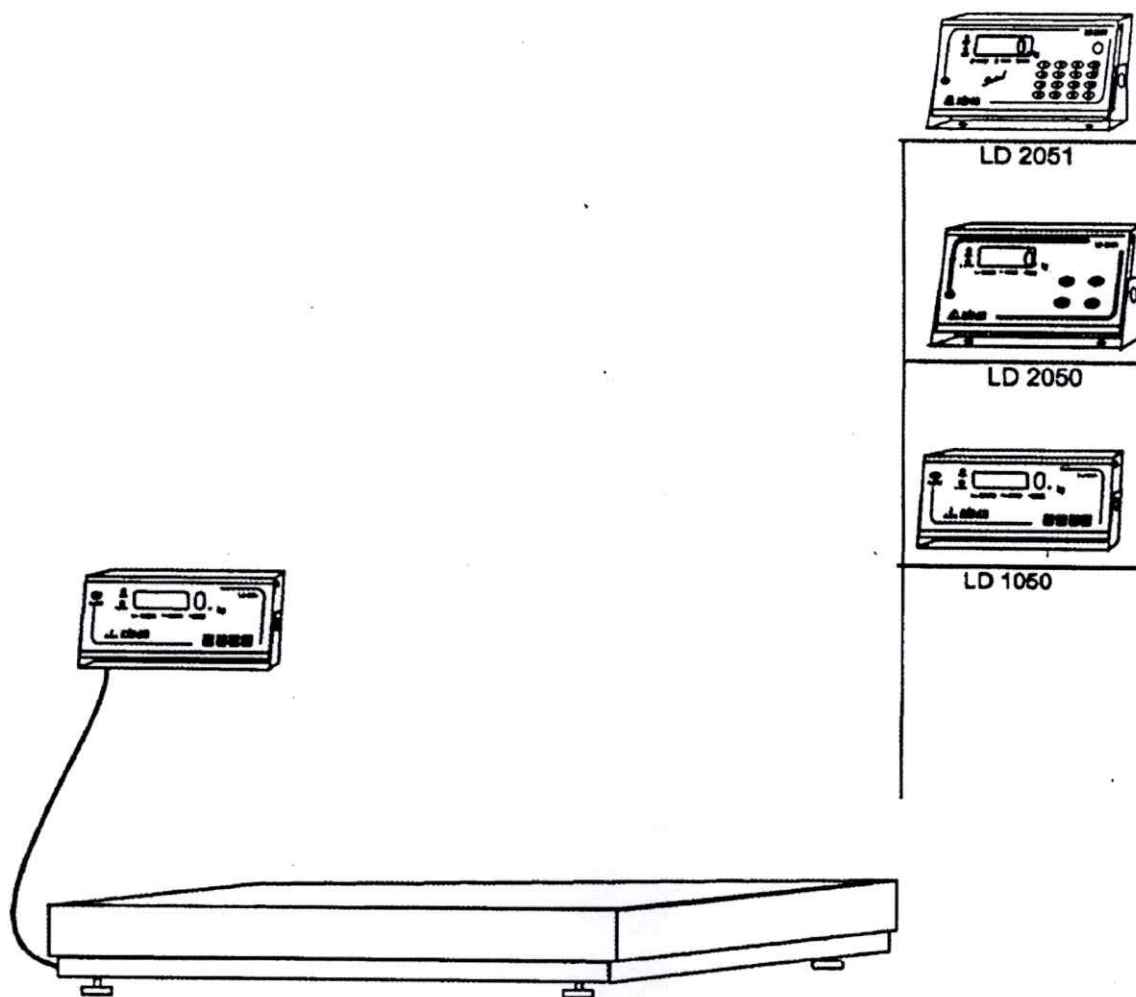

DESENHO ANEXO À PORTARIA INMETRO/DIMEL Nº 006 DE 11 DE janeiro DE 2006

	FABRICANTE: MARCOS RIBEIRO & CIA LTDA.	COTAS EM:
	VISTAS FRONTAL E LATERAL DO MODELO B-180	ESCALA:
		ANEXO: 4

INDICADORES QUE SERÃO INTERLIGADOS
A BALANÇA MODELO B520

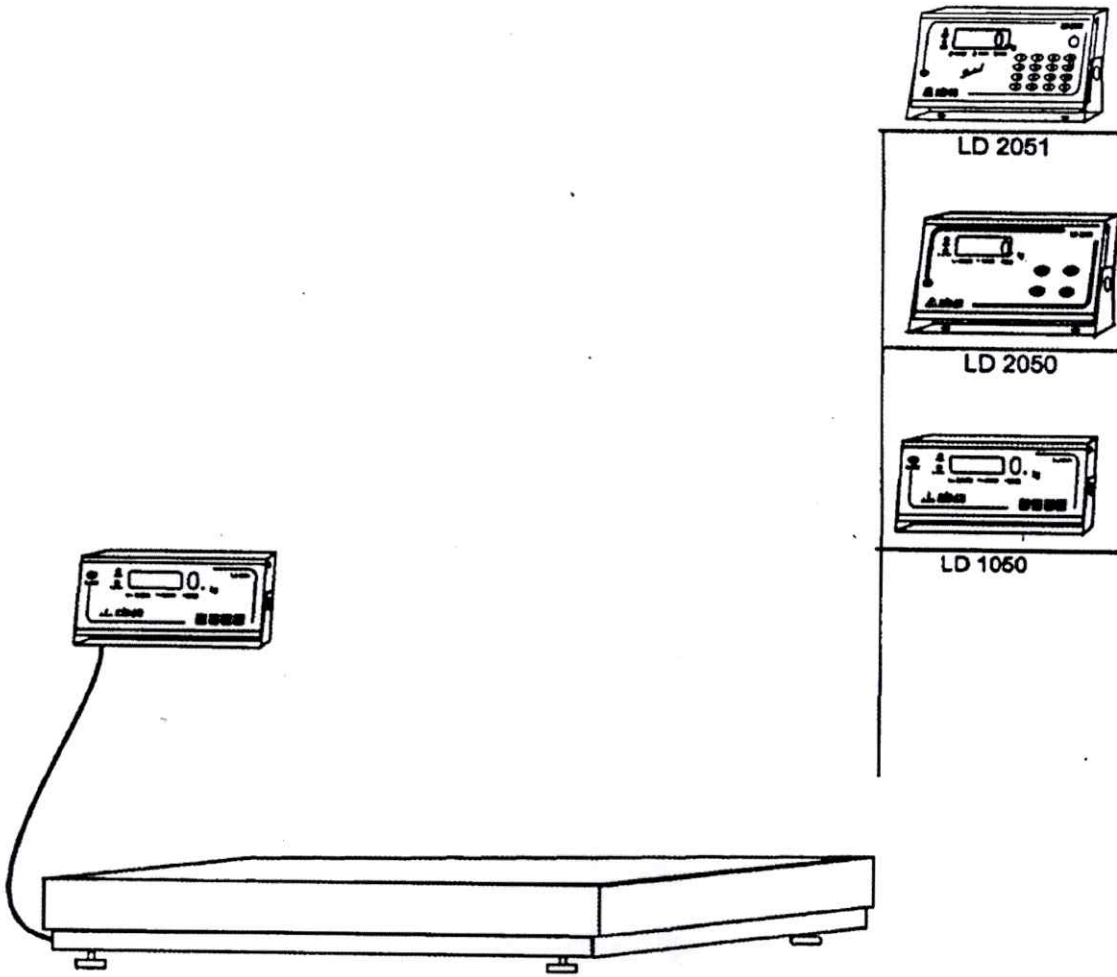

DESENHO ANEXO À PORTARIA INMETRO/DIMEL Nº 006 DE 11 DE janeiro DE 2007



FABRICANTE:
MARCOS RIBEIRO & CIA LTDA.

COTAS EM:

PERSPECTIVA DOS MODELOS B-520

ESCALA:

ANEXO:
5

INDICADORES QUE SERÃO INTERLIGADOS
A BALANÇA MODELO B650

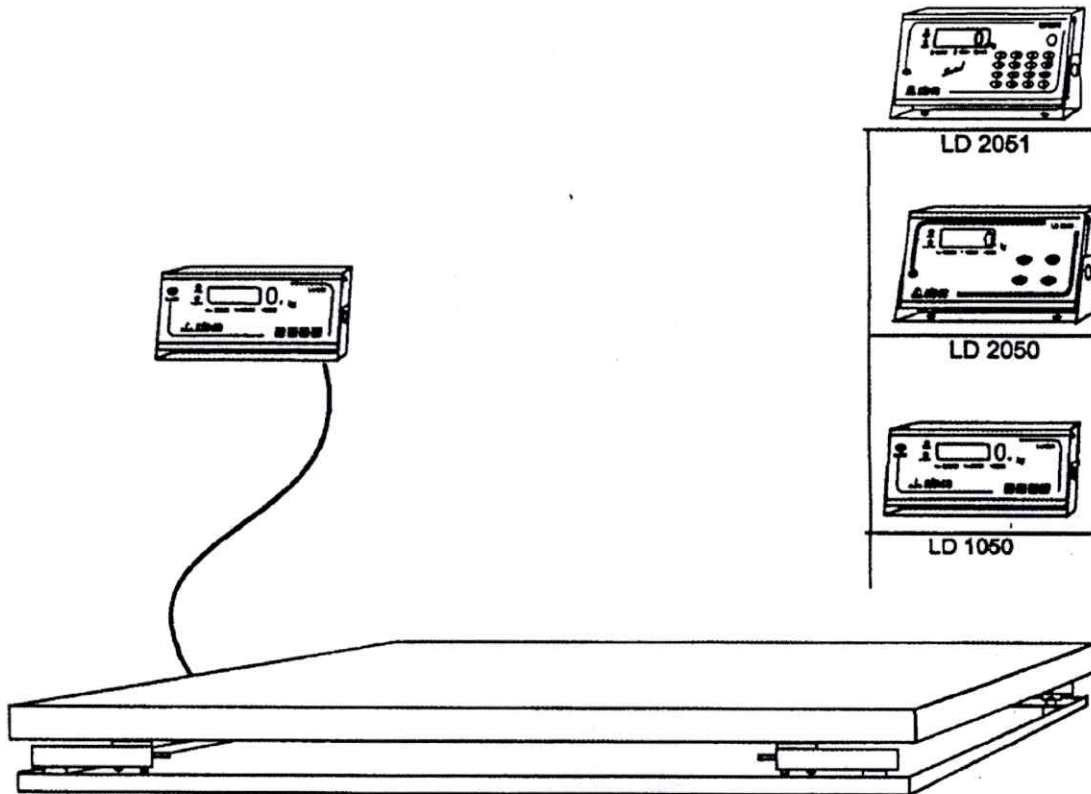

PLANO DE SELAGEM

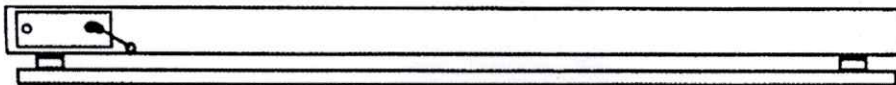

DESENHO ANEXO À PORTARIA INMETRO/DIMEL Nº 006 DE 11 DE janeiro DE 2007

	FABRICANTE:	MARCOS RIBEIRO & CIA LTDA.	COTAS EM:
	PERSPECTIVA E VISTA FRONTAL COM DETALHE DO PLANO DE SELAGEM DO MODELO B-650 (SEM COLUNA)		ESCALA:
			ANEXO:
			7

INDICADORES QUE SERÃO INTERLIGADOS
A BALANÇA MODELO B650

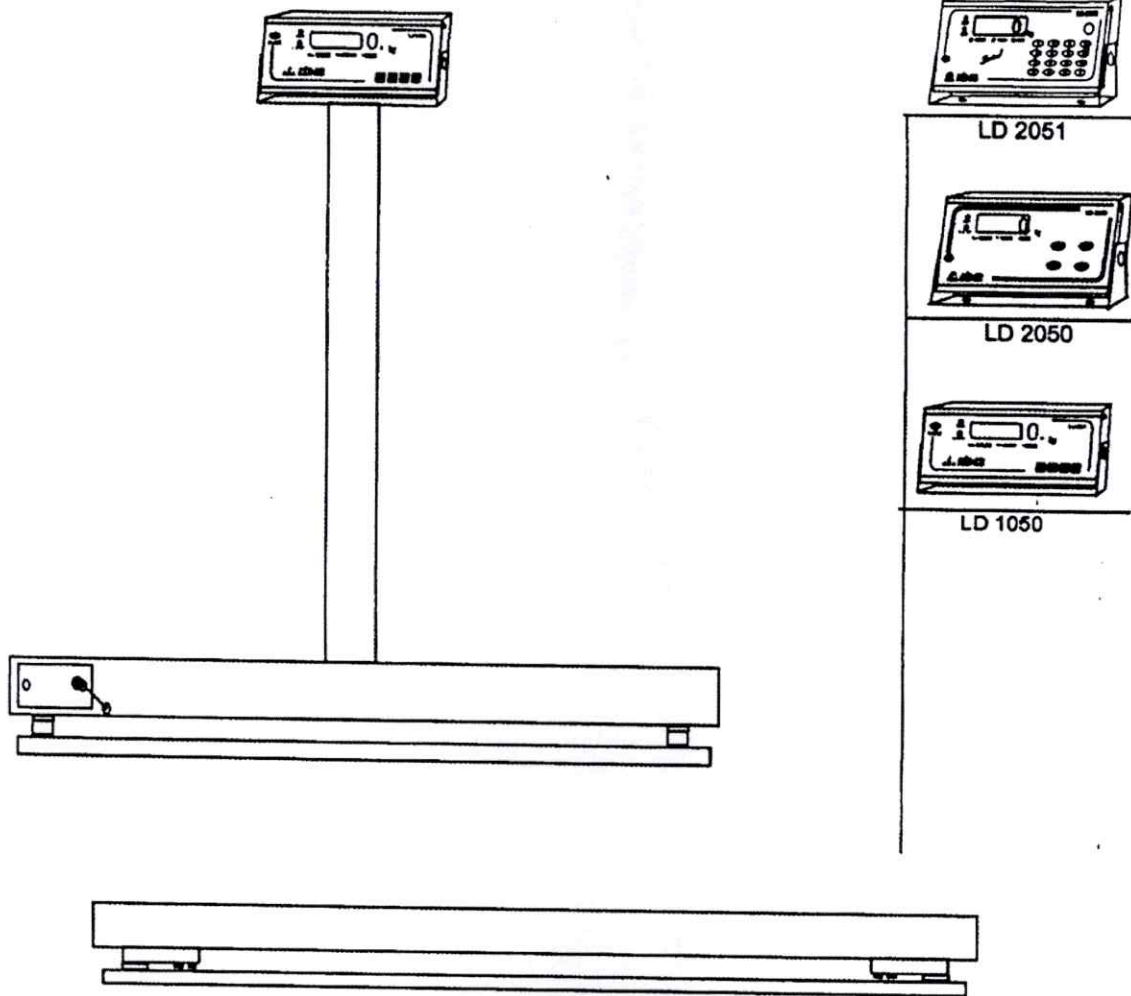

DESENHO ANEXO À PORTARIA INMETRO/DIMEL Nº 006 DE 11 DE janeiro DE 2007



FABRICANTE:

MARCOS RIBEIRO & CIA LTDA.

COTAS EM:

PERSPECTIVA E VISTA FRONTAL COM DETALHE DO
PLANO DE SELAGEM DO MODELO B-650 (COM COLUNA)

ESCALA:

ANEXO:

8

		CIDER		Balanças Eletrônicas	
Av. Jorge Mellem Rezek 3411 Fone (18) 36236325 Araçatuba SP.					
MARCA	<input type="text" value="Lider"/>	MODELO	<input type="text"/>		
N.SERIE	<input type="text"/>	FAB.	<input type="text"/>	ID	<input type="text"/>
Max.....:	<input type="text"/>	Min.	<input type="text"/>	g	<input type="text"/>
Plat.....:	<input type="text"/>	Portaria INMETRO/DIMEL		<input type="text"/>	
CNPJ. 46.686.119/0001-80		INC. 177.139.644 117		CLASSE III	

DESENHO ANEXO À PORTARIA INMETRO/DIMEL Nº 006 DE 11 DE janeiro DE 2007

	FABRICANTE:	MARCOS RIBEIRO & CIA LTDA.	COTAS EM:
	VISTA DA PLACA DE IDENTIFICAÇÃO DOS MODELOS B-140, B-150, B160, B-180, B-520, B-530 E B650		ESCALA:
			ANEXO: 9

**MINISTÉRIO DO DESENVOLVIMENTO, INDÚSTRIA E
COMÉRCIO EXTERIOR - MDIC**

**INSTITUTO NACIONAL DE METROLOGIA, NORMALIZAÇÃO E
QUALIDADE INDUSTRIAL- INMETRO**

Portaria INMETRO/DIMEL/Nº 232, de 08 de setembro de 2008.

O Diretor de Metrologia Legal do Instituto Nacional de Metrologia, Normalização e Qualidade Industrial - Inmetro, no exercício da delegação de competência outorgada pelo Senhor Presidente do Inmetro, através da Portaria nº 257, de 12 de novembro de 1991, conferindo-lhe as atribuições dispostas no subitem 4.1, alínea "g", da regulamentação metrológica aprovada pela Resolução nº 11, de 12 de outubro de 1988, do Conmetro,

De acordo com o Regulamento Técnico Metrológico para instrumentos de pesagem não automáticos, aprovado pela Portaria Inmetro nº 236/1994;

Considerando os elementos constantes do processo Inmetro nº 52600.027049/2008, apresentados por Marcos Ribeiro & Cia. Ltda.; e,

Considerando o resultado da análise realizada por este Instituto; resolve:

Art. 1º - Autorizar a inclusão do modelo B720, de instrumento de pesagem não automático, de equilíbrio automático, eletrônico, digital, classe **III**, marca Líder, na Portaria Inmetro/Dimel nº 006/2007, conforme o quadro abaixo:

Modelo	Classe de Exatidão	Carga Máxima kg	Valor de Divisão de Verificação kg	Carga Mínima kg	Dimensões da Plataforma m x m
B720	III	5000.....25000	0,5.....10	10.....200	2 a 4 x 2 a 8

Art. 2º - Autorizar a inclusão do dispositivo indicador modelo LD 2052, marca Líder, aprovado pela Portaria Inmetro/Dimel nº087/2004, nos modelos aprovados pela Portaria Inmetro/Dimel nº006/2007.

Art. 3º - Autorizar a alteração, em caráter opcional, da localização do plano de selagem da caixa de junção dos modelos aprovados pela Portaria Inmetro/Dimel nº006/2007.

Art. 4º - Incluir os desenhos anexos à presente portaria:

- Vista em perspectiva e vista lateral do modelo B720, com dispositivo indicador modelo LD 1050 e localização da caixa de junção com plano de selagem;
- Vista em perspectiva e vista lateral do modelo B720, com dispositivo indicador modelo LD 1051 e localização da caixa de junção com plano de selagem;
- Vista em perspectiva e vista lateral do modelo B720, com dispositivo indicador modelo LD 2050 e localização da caixa de junção com plano de selagem;



- Vista em perspectiva e vista lateral do modelo B720, com dispositivo indicador modelo LD 2051 e localização da caixa de junção com plano de selagem;
- Vista em perspectiva e vista lateral do modelo B720, com dispositivo indicador modelo LD 2052 e localização da caixa de junção com plano de selagem;
- Vista superior do modelo B720, com localização da caixa de junção e plano de selagem;
- Vista da placa de identificação do instrumento de pesagem modelo B720.

Art. 5º - As presentes autorizações estão condicionadas à manutenção das demais exigências constantes da referida portaria de aprovação de modelo.

Art. 6º - Esta portaria entrará em vigor na data de sua publicação.

LUIZ CARLOS GOMES DOS SANTOS
Diretor de Metrologia Legal do Inmetro

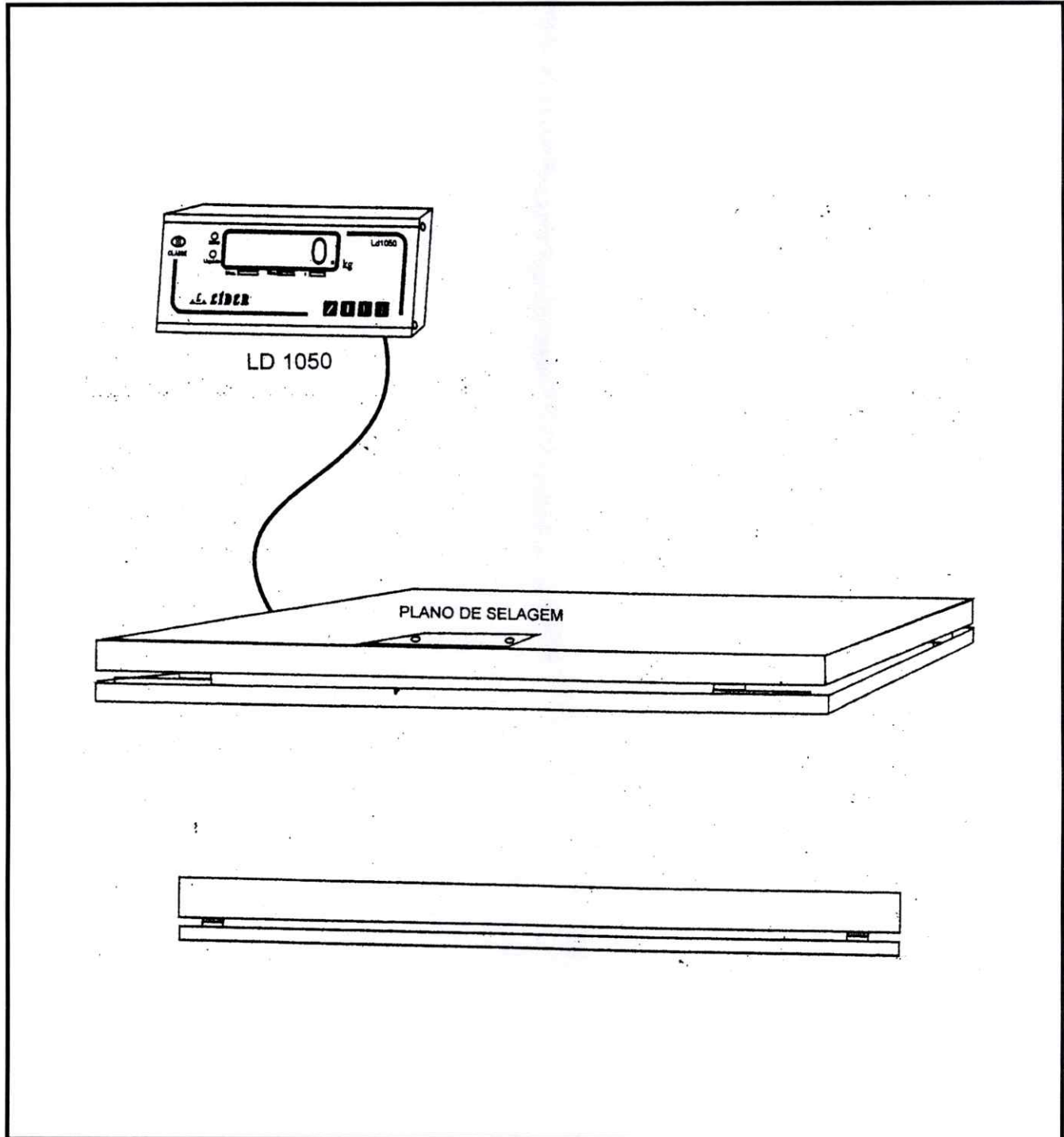

DESENHO ANEXO À PORTARIA INMETRO/DIMEL N° 232, DE 08 DE agosto DE 2008.

	FABRICANTE: MARCOS RIBEIRO & CIA LTDA.	COTAS EM:
	Vista em perspectiva e vista lateral do modelo B720, com dispositivo indicador modelo LD 1050 e localização da caixa de junção com plano de selagem.	ESCALA:
		ANEXO: 01

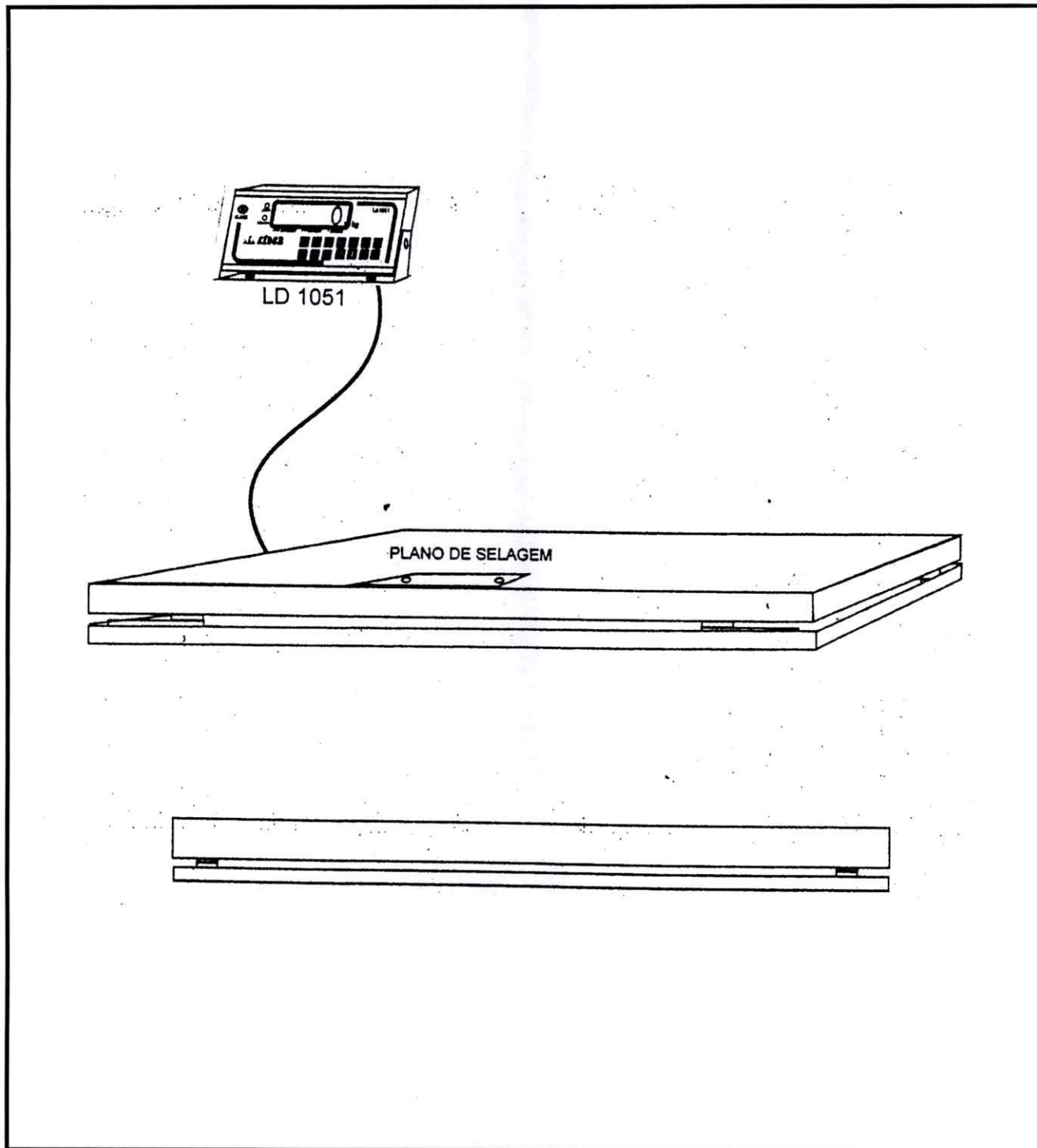

DESENHO ANEXO À PORTARIA INMETRO/DIMEL Nº 232, DE 08 DE agosto DE 2008.

	FABRICANTE:	MARCOS RIBEIRO & CIA LTDA.	COTAS EM:
	Vista em perspectiva e vista lateral do modelo B720, com dispositivo indicador modelo LD 1051 e localização da caixa de junção com plano de selagem.		ESCALA:
			ANEXO: 02

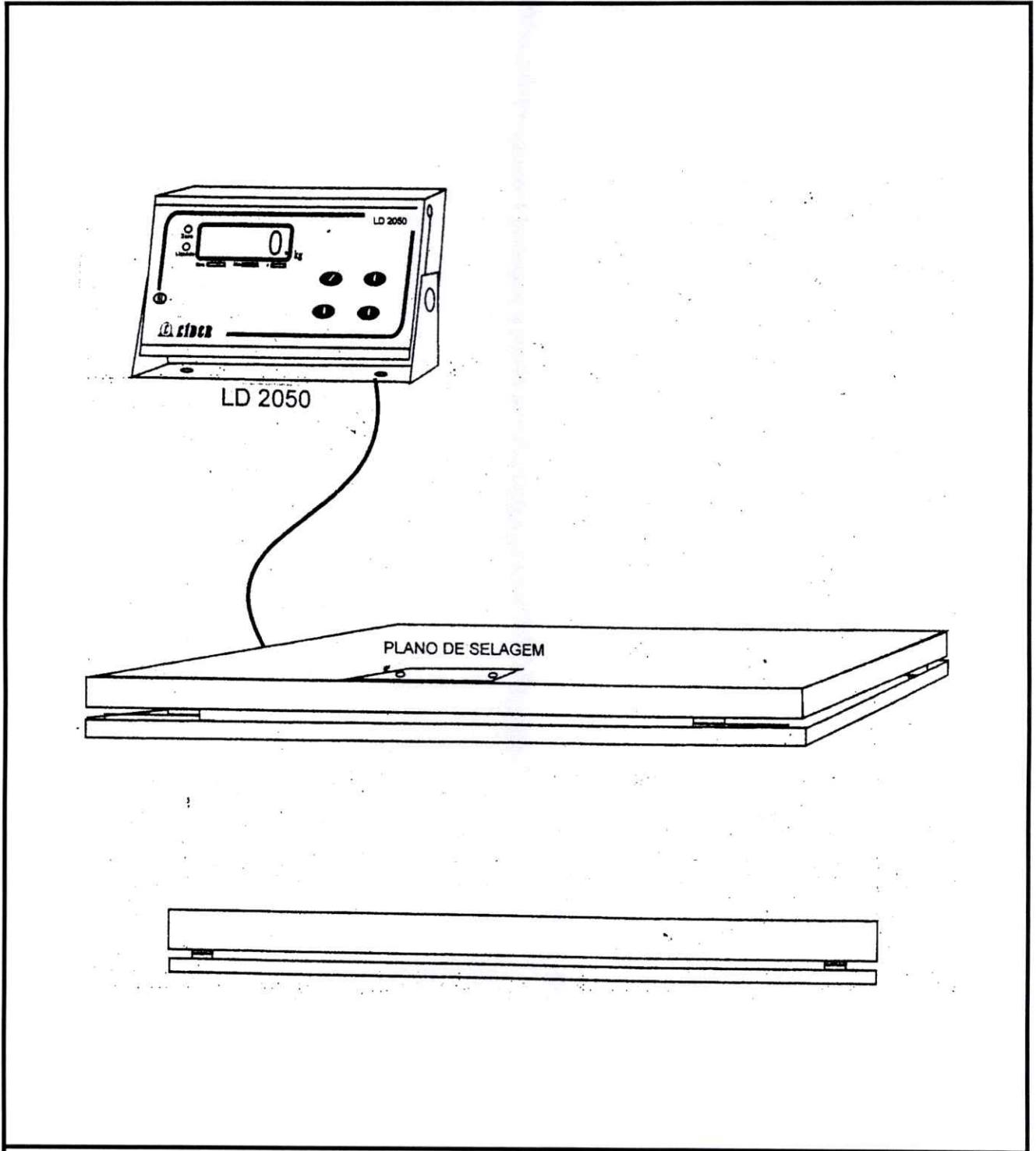

DESENHO ANEXO À PORTARIA INMETRO/DIMEL Nº 232, DE 08 DE agosto DE 2008.

	FABRICANTE: MARCOS RIBEIRO & CIA LTDA.	COTAS EM:
	Vista em perspectiva e vista lateral do modelo B720, com dispositivo indicador modelo LD 2050 e localização da caixa de junção com plano de selagem.	ESCALA:
		ANEXO: 03

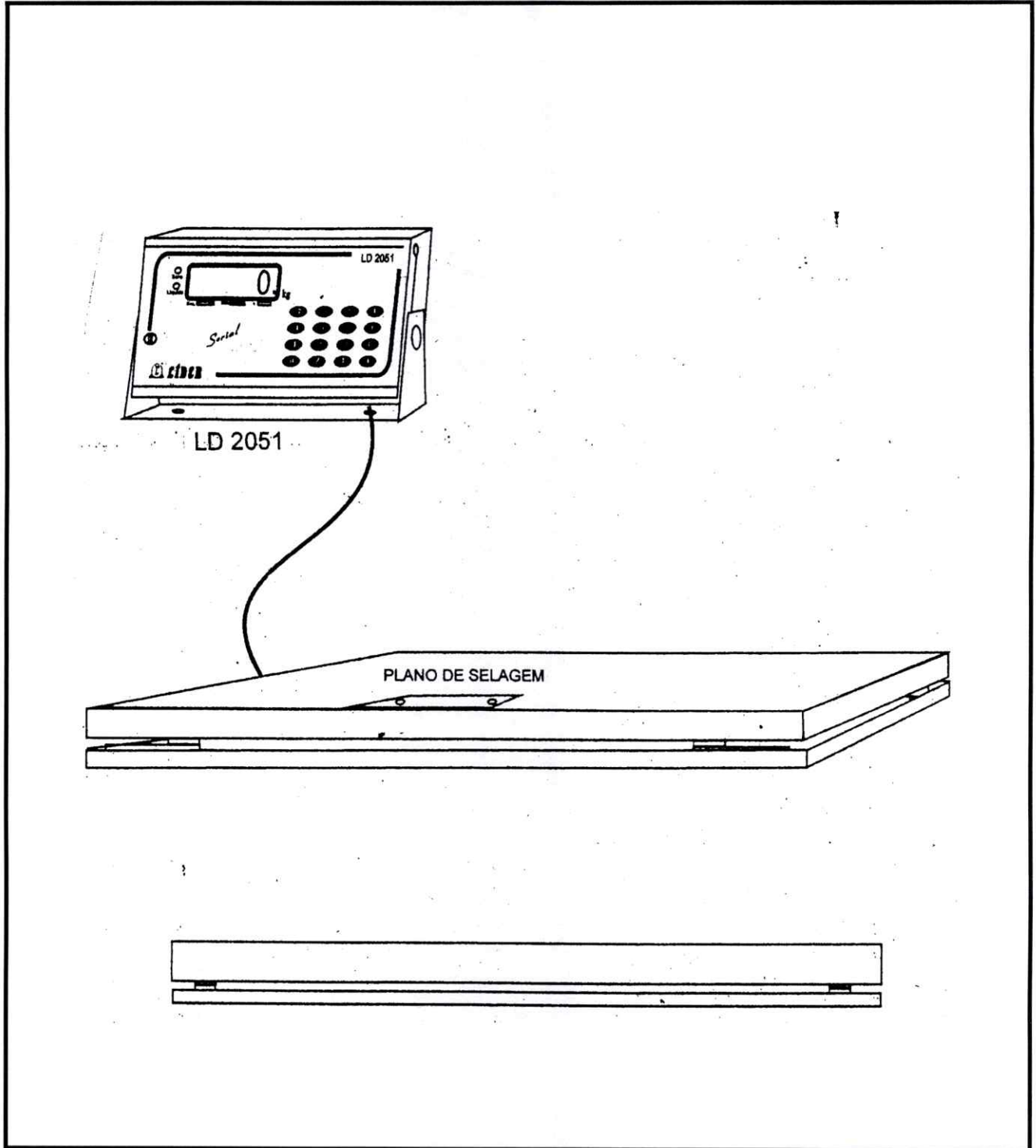

DESENHO ANEXO À PORTARIA INMETRO/DIMEL Nº 232, DE 08 DE agosto DE 2008.

	FABRICANTE: MARCOS RIBEIRO & CIA LTDA.	COTAS EM:
	Vista em perspectiva e vista lateral do modelo B720, com dispositivo indicador modelo LD 2051 e localização da caixa de junção com plano de selagem.	ESCALA:
		ANEXO: 04

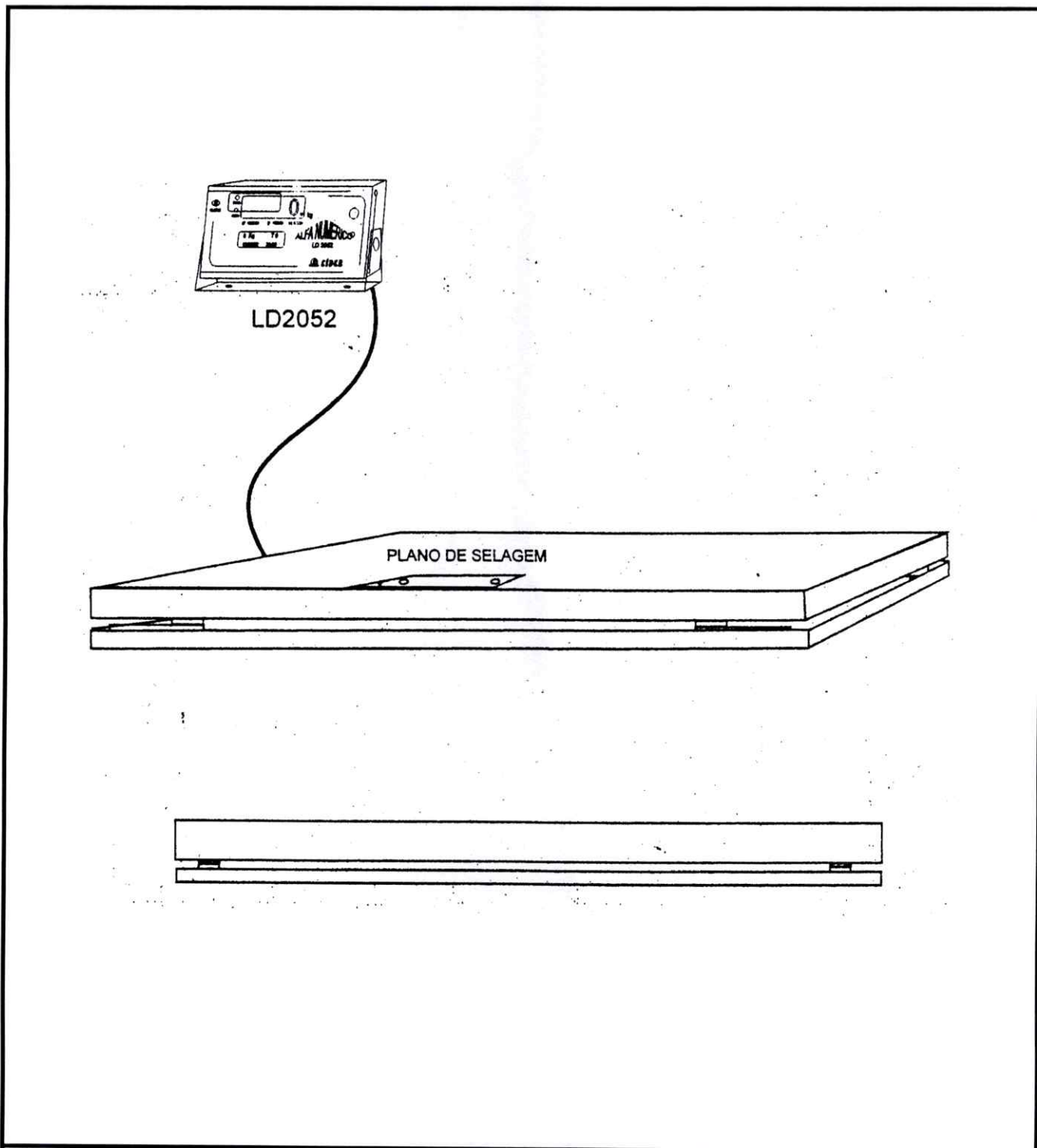

DESENHO ANEXO À PORTARIA INMETRO/DIMEL Nº 232, DE 08 DE agosto DE 2008.

	FABRICANTE:	COTAS EM:
	MARCOS RIBEIRO & CIA LTDA.	ESCALA:
	Vista em perspectiva e vista lateral do modelo B720, com dispositivo indicador modelo LD 2052 e localização da caixa de junção com plano de selagem.	ANEXO: 05

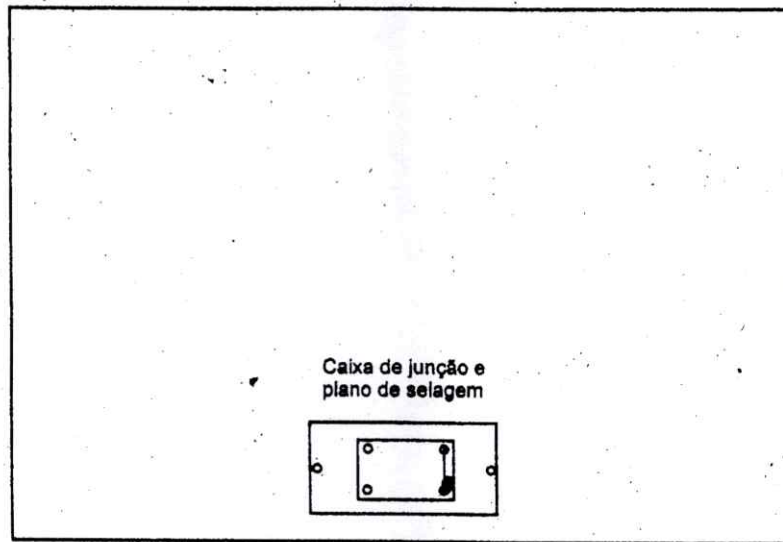

DESENHO ANEXO À PORTARIA INMETRO/DIMEL Nº 232, DE 08 DE agosto DE 2008.

	FABRICANTE: MARCOS RIBEIRO & CIA LTDA.	COTAS EM:
	Vista superior do modelo B720, com localização da caixa de junção e plano de selagem.	ESCALA:
		ANEXO: 06

LIDER Balanças Eletrônicas
 Av. Jorge Mellem Rezek 3411 Fone (18) 36236325 Araçatuba SP.

MARCA MODELO

N.SÉRIE DATA FAB.

Max.....: Min. e

Portaria INMETRO CLASSE (III)

CNPJ. 46.686.119/0001-60 INC. 177.139.644.117

DESENHO ANEXO À PORTARIA INMETRO/DIMEL Nº 232, DE 08 DE agosto DE 2008.

	FABRICANTE: <p style="text-align: center;">MARCOS RIBEIRO & CIA LTDA.</p>	COTAS EM:
	Vista da placa de identificação do instrumento de pesagem <p style="text-align: center;">modelo B720</p>	ESCALA:
		ANEXO: <p style="text-align: center;">07</p>



Serviço Público Federal

MINISTÉRIO DA ECONOMIA
INSTITUTO NACIONAL DE METROLOGIA, QUALIDADE E TECNOLOGIA - INMETRO

Portaria Inmetro/Dimel nº 220, de 8 de outubro de 2019.

O DIRETOR DE METROLOGIA LEGAL DO INSTITUTO NACIONAL DE METROLOGIA, QUALIDADE E TECNOLOGIA (INMETRO), no exercício da delegação de competência outorgada pelo Senhor Presidente do Inmetro por meio da Portaria nº 257, de 12 de novembro de 1991, conferindo-lhe as atribuições dispostas no subitem 4.1, alínea "b", da regulamentação metrológica aprovada pela Resolução nº 8, de 22 de dezembro de 2016, do Conmetro;

De acordo com o Regulamento Técnico Metrológico para instrumentos de pesagem não automáticos, aprovado pela Portaria Inmetro nº 236/1994;

E considerando os elementos constantes do Processo Inmetro SEI nº 0052600.000315/2018-29 e do Sistema Orquestra nº 1127978, resolve:

Art. 1º Aprovar os modelos LD230 Plus e LD235 Plus, de instrumentos de pesagem não automáticos, classe de exatidão III, marca Lider, e condições de aprovação a seguir especificadas.

1 REQUERENTE/FABRICANTE

Nome: Marcos Ribeiro e Cia Ltda.

Endereço: Av. Jorge Mellem Rezek, 3411, Bairro Industrial Araçatuba - SP

CEP: 16.075-405

CNPJ: 46.686.119/0001-60

2 IDENTIFICAÇÃO DO MODELO

Instrumento de medição: instrumento de pesagem não automático

País de Origem: Brasil

Marca: Lider

Modelos: LD230 Plus e LD235 Plus

Classe de exatidão: III

3 CARACTERÍSTICAS METROLÓGICAS

O modelo a que se refere a presente portaria possui características metrológicas de acordo com a tabela 1, a seguir:



Tabela 1 - Características Metrológicas

Modelo	LD230 Plus	LD235 Plus
Classe de Exatidão	III	
Carga Máxima (Max)	$6 \text{ kg} \leq \text{Max} \leq 30 \text{ kg}$	
	5 / 10 kg	
	6 / 15 kg	
	5 / 15 kg	
	5 / 20 kg	
	6 / 20 kg	
	6 / 30 kg	
Carga Mínima (Min)	$40 \text{ g} \leq \text{Min} \leq 100 \text{ g}$	
Valor de Divisão de Verificação (e)	$e \geq 2 \text{ g}$	
	1 / 5 g	
	1 / 2 g	
	2 / 5 g	
Número de divisões de verificação (n)	$n \leq 7\ 500$	
Efeito do dispositivo de tara	até 100 % Max	
Faixa de Temperatura	0 °C / 40 °C	

4 CARACTERÍSTICAS CONSTRUTIVAS E FUNCIONAIS

Instrumento de pesagem de funcionamento não automático, de equilíbrio automático, eletrônico, digital, computador de preços, contador de peças com as seguintes características construtivas e funcionais:

4.1 Características Construtivas

- gabinete de pesagem produzido em plástico;
- equilíbrio de carga: 01 (uma) célula de carga;
- receptor de carga: em aço inoxidável de 325 mm x 246 mm;
- dispositivo indicador: 02 (dois) mostradores em LCD com 6 (seis) dígitos;
- interfaces: RS 232.

4.2 Características Funcionais

- dispositivo semiautomático de retorno a zero;
- dispositivo semiautomático de manutenção de zero;
- dispositivo semiautomático de tara do tipo subtrativo;
- dispositivo de nivelamento com pés reguláveis e indicador de nível do tipo bolha.

5 CONDIÇÕES PARTICULARES DE CONSTRUÇÃO, INSTALAÇÃO, UTILIZAÇÃO E RESTRIÇÕES

- O modelo LD235 Plus possui dispositivo indicador montado em coluna.
- Os modelos LD230 Plus e LD235 Plus podem ser dotados de múltiplos valores de divisão.
- Os modelos LD230 Plus e LD235 Plus podem funcionar com fonte de alimentação em corrente contínua (DC).

6 ANEXOS

Anexo 1 - Perspectiva do modelo LD230 Plus

Anexo 2 - Vista frontal do modelo LD230 Plus



- Anexo 3 - Vista posterior do modelo LD230 Plus
- Anexo 4 - Vista superior com plano de selagem do modelo LD230 Plus
- Anexo 5 - Perspectiva do modelo LD235 Plus
- Anexo 6 - Vista frontal do modelo LD235 Plus
- Anexo 7 - Vista posterior do modelo LD235 Plus
- anexo 8 - Vista superior com detalhe do plano de selagem do modelo LD235 Plus
- Anexo 9 - Placa de identificação dos modelos LD230 Plus e LD235 Plus

Art. 2º Esta portaria entra em vigor na data de sua publicação no Diário Oficial da União.



DOCUMENTO ASSINADO ELETRONICAMENTE COM FUNDAMENTO NO ART. 6º, § 1º, DO DECRETO Nº 8.539, DE 8 DE OUTUBRO DE 2015 EM 09/10/2019, ÀS 13:23, CONFORME HORÁRIO OFICIAL DE BRASÍLIA, POR

MARCOS TREVISAN VASCONCELLOS
Diretor da Diretoria de Metrologia Legal

A autenticidade deste documento pode ser conferida no site <https://sei.inmetro.gov.br/autenticidade>, informando o código verificador **0521792** e o código CRC **D70F723F**.



Diretoria de Metrologia Legal – Dimel
Divisão de Controle Legal de Instrumentos de Medição – Dicol
Endereço: Av. Nossa Senhora das Graças, 50 – Xerém – Duque de Caxias – RJ – CEP: 25250-020
Telefone: (21) 2679-9150 – e-mail: dicol@inmetro.gov.br

ANEXOS À PORTARIA INMETRO/DIMEL Nº 220, DE 8 DE OUTUBRO DE 2019

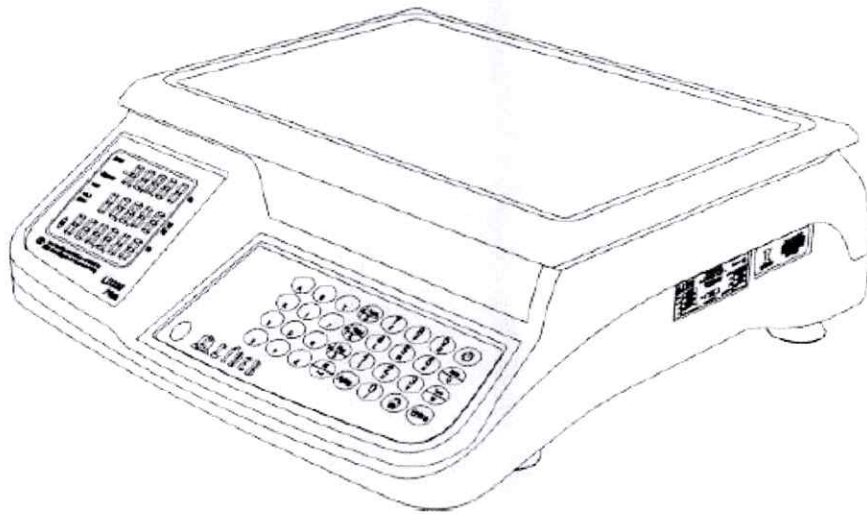

Cotas em: mm

QUADRO ANEXO À PORTARIA INMETRO/DIMEL Nº 220, DE 8 DE OUTUBRO DE 2019

	REQUERENTE: MARCOS RIBEIRO E CIA LTDA.
	PERSPECTIVA DO MODELO LD230 PLUS
	ANEXO 1

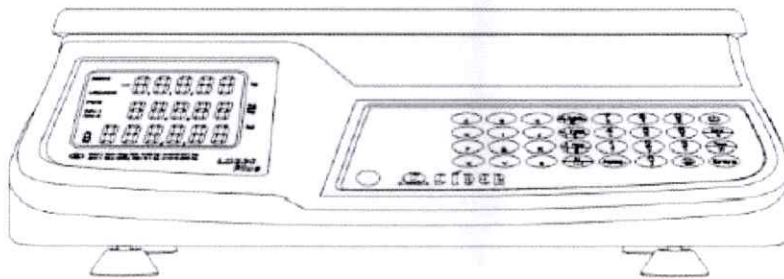

Cotas em: mm

QUADRO ANEXO À PORTARIA INMETRO/DIMEL Nº 220, DE 8 DE OUTUBRO DE 2019



INMETRO

REQUERENTE: MARCOS RIBEIRO E CIA LTDA.

VISTA FRONTAL DO MODELO LD230 PLUS

ANEXO 2

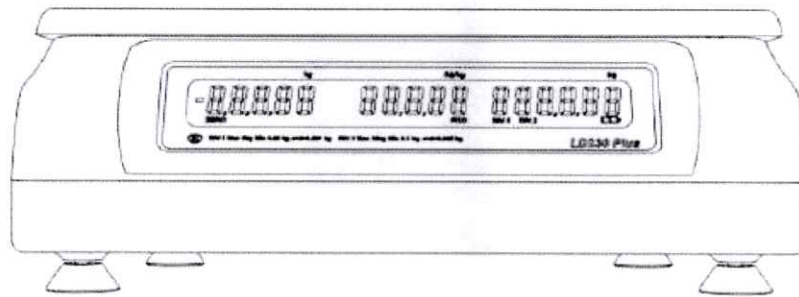

Cotas em: mm

QUADRO ANEXO À PORTARIA INMETRO/DIMEL Nº 220, DE 8 DE OUTUBRO DE 2019



REQUERENTE: MARCOS RIBEIRO E CIA LTDA.

VISTA POSTERIOR DO MODELO LD230 PLUS

ANEXO 3

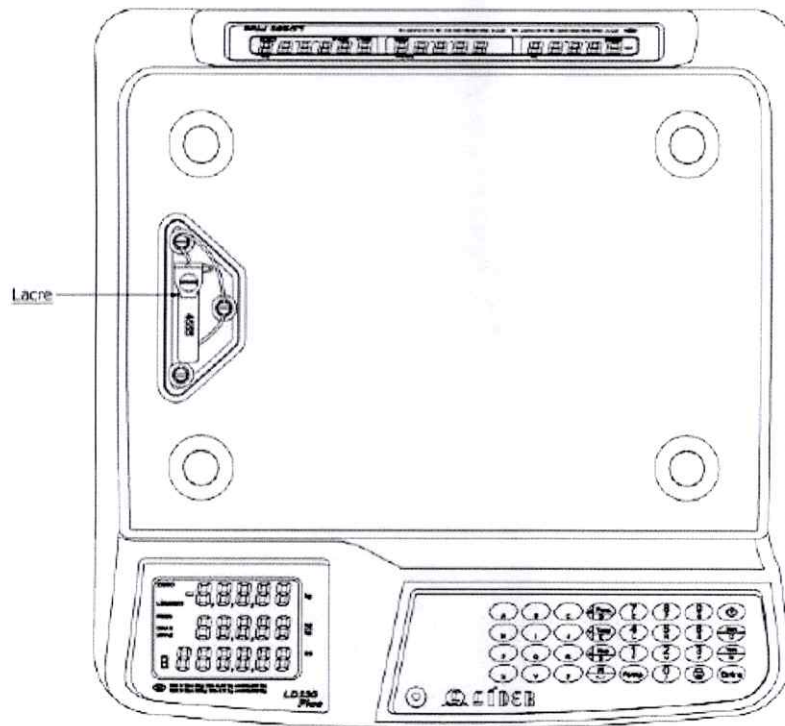

Cotas em: mm

QUADRO ANEXO À PORTARIA INMETRO/DIMEL Nº 220, DE 8 DE OUTUBRO DE 2019



INMETRO

REQUERENTE: MARCOS RIBEIRO E CIA LTDA.

VISTA SUPERIOR COM PLANO DE SELAGEM DO MODELO LD230 PLUS

ANEXO 4

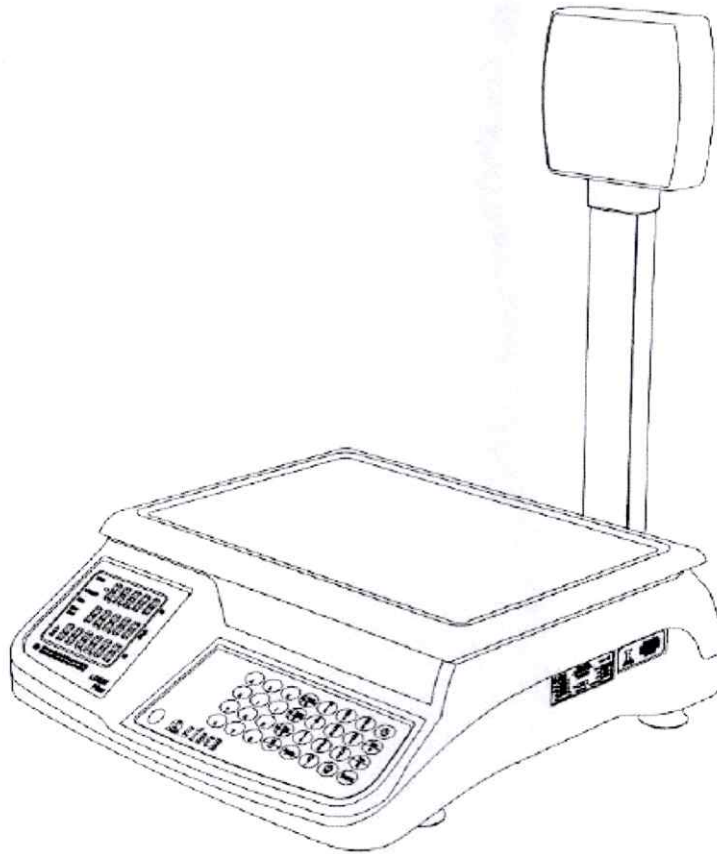

Cotas em: mm

QUADRO ANEXO À PORTARIA INMETRO/DIMEL Nº 220, DE 8 DE OUTUBRO DE 2019



REQUERENTE: MARCOS RIBEIRO E CIA LTDA.

PERSPECTIVA DO MODELO LD235 PLUS

ANEXO 5

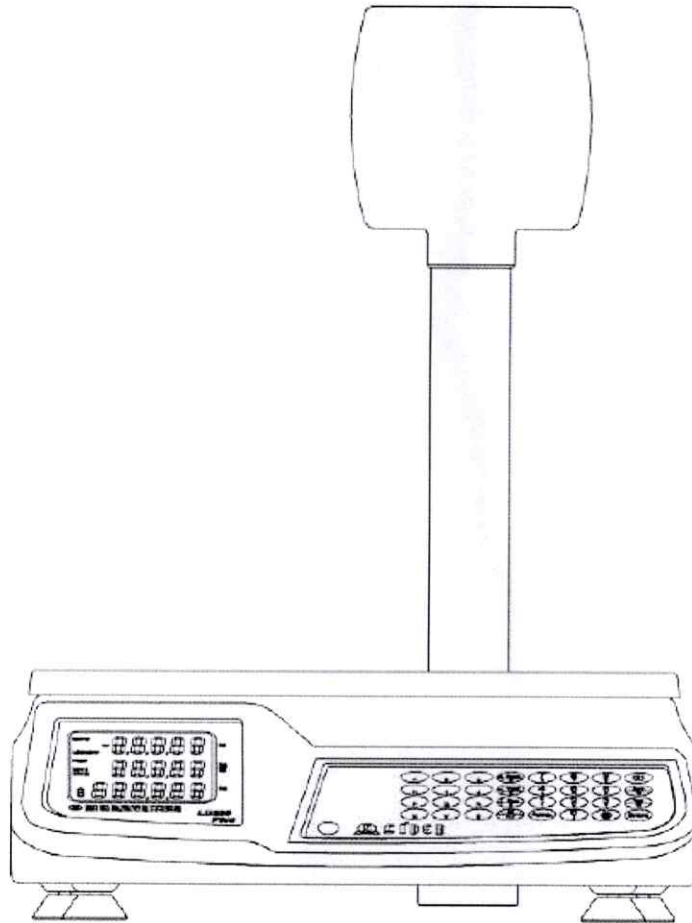

Cotas em: mm

QUADRO ANEXO À PORTARIA INMETRO/DIMEL Nº 220, DE 8 DE OUTUBRO DE 2019



REQUERENTE: MARCOS RIBEIRO E CIA LTDA.

VISTA FRONTAL DO MODELO LD235 PLUS

ANEXO 6

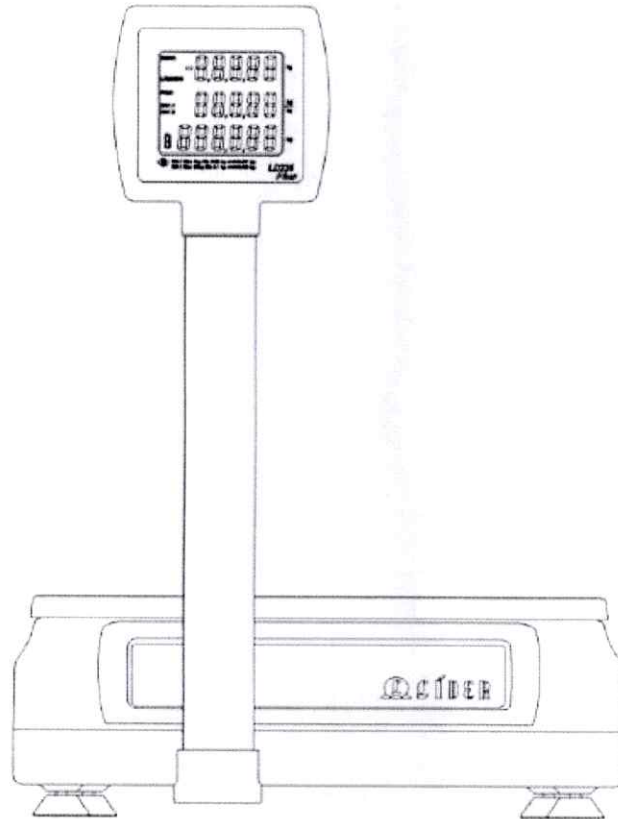

Cotas em: mm

QUADRO ANEXO À PORTARIA INMETRO/DIMEL Nº 220, DE 8 DE OUTUBRO DE 2019

	REQUERENTE: MARCOS RIBEIRO E CIA LTDA.
	VISTA POSTERIOR DO MODELO LD235 PLUS
	ANEXO 7

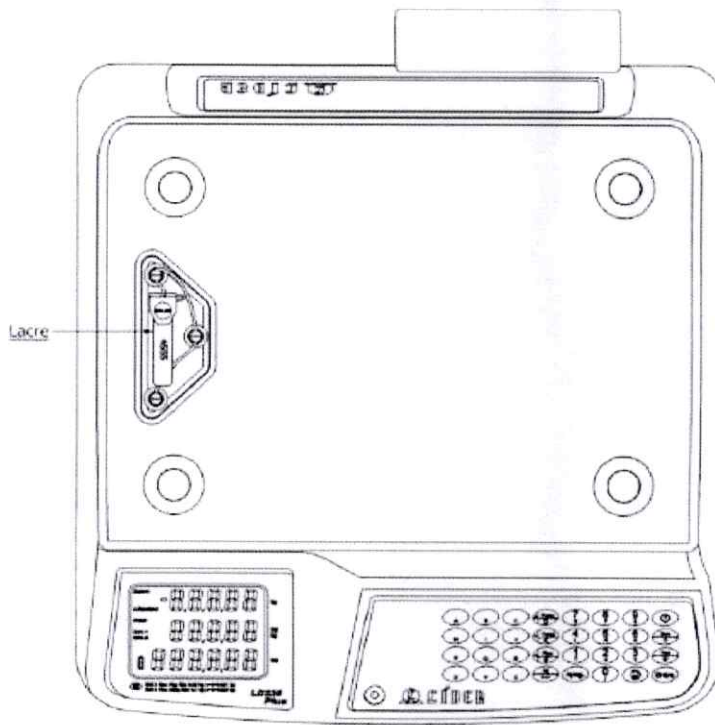

Cotas em: mm

QUADRO ANEXO À PORTARIA INMETRO/DIMEL Nº 220, DE 8 DE OUTUBRO DE 2019



REQUERENTE: MARCOS RIBEIRO E CIA LTDA.

VISTA SUPERIOR COM DETALHE DO PLANO DE SELAGEM DO MODELO LD235 PLUS

ANEXO 8



 Balanças		Indústria e Comércio Av. Jorge Mellem Rezek, 3411 Fone: (18) 2102-5500 - Araçatuba - SP		CLASSE 	
MARCA	<input type="text" value="LIDER"/>	CNPJ. 46.686.119/0001-60	MODELO	<input type="text"/>	
N.SÉRIE	<input type="text"/>	INC..177.139.644.117	FAB.:	<input type="text"/>	
Max:	<input type="text"/>	Min:	<input type="text"/>	e=d=	<input type="text"/>
Plat.:	<input type="text"/>	Temp. 0°C / 40°C	Portaria INMETRO	<input type="text"/>	

Cotas em: mm

QUADRO ANEXO À PORTARIA INMETRO/DIMEL Nº 220, DE 8 DE OUTUBRO DE 2019

 INMETRO	REQUERENTE: MARCOS RIBEIRO E CIA LTDA.
	PLACA DE IDENTIFICAÇÃO DOS MODELOS LD230 PLUS E LD235 PLUS
	ANEXO 9

K.C.R.S

K.C.R.S Comercio de Equipamentos Eireli - EPP

Insc. Est. 177.338.790.110 - C.N.P.J 21.971.041/0001-03



INSTRUMENTO PARTICULAR DE PROCURAÇÃO

Outorgante:

K.C.R.S. COMERCIO DE EQUIPAMENTOS EIRELI - EPP., estabelecida à AV: Marechal Mascarenhas de Moraes nº. 88, sala A, nesta cidade de Araçatuba, estado de São Paulo, inscrita no CNPJ. n.º 21.971.041/0001-03 e Inscrição Estadual n.º 177.338.790.110, por intermédio de sua representante legal a Sra. VERA ROMANAZZI do Rg de n.º 9.882.703 SSP/SP e do CPF de n.º 958.687.128-20.

Outorgados:

Karen Cristiane Ribeiro Stanicheski, Brasileira, Casada, Advogada, Rg 27.601.293-8, Cpf Nº. 277.277.558-50, Residente e Domiciliada a Rua Ari Vilela Martins, 294, Condomínio Habiana I, Araçatuba/Sp.

Poderes:

REPRESENTAR A EMPRESA OUTORGANTE JUNTO A: PESSOA JURIDICA DE DIREITO PÚBLICO OU PRIVADO, EMPRESAS PRIVADAS, ÓRGÃOS PÚBLICOS, SERVIÇO SOCIAL AUTONOMO, AUTARQUIAS, EMPRESA PRIVADA DE ECONOMIAS MISTAS, FUNDAÇÕES E ASSOCIAÇÕES QUEREM SEJAM, PRIVADAS, MUNICIPAIS, ESTADUAIS, FEDERAIS OU DISTRITO FEDERAL, EM TODO O TERRITORIO NACIONAL, EM LICITAÇÃO PÚBLICA OU PRIVADA, TAIS COMO: CONCORRENCIAS PUBLICAS, TOMADAS DE PREÇOS, CONVITES, CONCURSOS, LEILOES, PREGÕES E SHOPPING, PODENDO PARA TAL, ASSINAR PROPOSTAS EM GERAL, CONTRATOS, DOCUMENTOS E DECLARAÇÕES, INCLUSIVE DE FATO SUPERVENIENTE, CONCORDAR, DISCORDAR, ACORDAR, PRESTAR ESCLARECIMENTOS, RECEBER NOTIFICAÇÕES, INTERPOR RECURSOS, MANIFESTAR NAS SEÇÕES DOS CERTAMES EM GERAL, INCLUSIVE DE PREGÕES, FORMULAR NOVAS PROPOSTAS DE PREÇOS, ATRAVES DE OFERTAS E LANCES DE PREÇOS, NEGOCIAR PREÇOS DIRETAMENTE COM O PREGOEIRO E PRATICAR OS DEMAIS ATOS PERTINENTES AOS CERTAMES LICITATORIOS, DESISTIR E CADASTRAR, PODENDO FIRMAR PROCURAÇÃO E SUBSTABELECER OS PODERES.

VALIDADE: OS PODERES AQUI CONFERIDOS TERÃO VALIDADE ATÉ 31 de Dezembro de 2024

Araçatuba, (SP), 10 de novembro de 2023.

K.C.R.S. COMERCIO DE EQUIPAMENTOS LTDA
VERA ROMANAZZI
CARGO: SÓCIA-GERENTE
RG: 9.882.703 SSP/SP CPF: 958.687.128-20

3º TABELIAO DE NOTAS E PROTESTO DE LETRAS E TITULOS DE ARAÇATUBA *Orestino Marins Filho*
Tabelião
RECONHECIDO POR *VERA ROMANAZZI* C/ VALOR DECLARADO 1
Araçatuba/SP, 10 de novembro de 2023.
Em test. da verdade, R\$ 122 00.
Wilson Sampaio - Escrevente
Vir: R\$ 12,40. C: 1213664 Selo(s): 0048AA-332286

CARTÓRIO DE NOTAS E PROTESTO DE ARAÇATUBA-SP
FORMA ECONOMICA 1
0048AA0332286

K.C.R.S Comercio de Equipamentos Eireli – EPP – End: Marechal Mascarenhas de Moraes nº 88, sala A
CEP 16.075-370
Araçatuba - SP. Telefone – Fax +55 – (18) 3621-2782 - Insc. Est. 177.338.790.110 - C.N.P.J 21.971.041/0001-03

O presente documento digital foi conferido com o original e assinado digitalmente por Tiago de Oliveira Teixeira, em sexta-feira, 10 de novembro de 2023 15:13:46 GMT-03:00, CNS: 11.337-3 - 3º TABELIAO DE NOTAS E PROTESTO DE LETRAS E TITULOS DE ARAÇATUBA SP/SP, nos termos da medida provisória N. 2.200-2 de 24 de agosto de 2001. Sua autenticidade deverá ser confirmada no endereço eletrônico www.cenad.org.br/autenticidade. O presente documento digital pode ser convertido em papel por meio de autenticação no Tabelionato de Notas. Provedor nº 100/2020 CNJ - artigo 22.



Consulta Quadro de Sócios e Administradores - QSA

CNPJ:

21.971.041/0001-03

NOME EMPRESARIAL:

K.C.R.S. COMERCIO DE EQUIPAMENTOS LTDA

CAPITAL SOCIAL:

R\$78.800,00 (Setenta e oito mil e oitocentos reais)

O Quadro de Sócios e Administradores(QSA) constante da base de dados do Cadastro Nacional da Pessoa Jurídica (CNPJ) é o seguinte:

Nome/Nome Empresarial:

ERA ROMANAZZI

Qualificação:

49-Sócio-Administrador

Para informações relativas à participação no QSA, acessar o e-CAC com certificado digital ou comparecer a uma unidade da RFB.

Emitido no dia 28/11/2023 às 11:55 (data e hora de Brasília).

O presente documento digital foi conferido com o original e assinado digitalmente por Tiago de Oliveira Teixeira, em quinta-feira, 9 de março de 2023 16:15:31 GMT-03:00, CNS: 11.337-3 - 3º TABELÃO DE NOTAS E DE PROTESTO DE LETRAS E TÍTULOS/SP, nos termos da medida provisória nº 200-2 de 24 de agosto de 2001. Sua autenticidade deverá ser firmada no endereço eletrônico www.cenad.org.br/autenticidade. O presente documento digital pode ser convertido em papel por meio de autenticação no Tabelionato de Notas. Provimto nº 100/2020 CNJ - art. 22.



Pref. Mun. de Nova Trento
675
Fls nº 14

O presente documento digital foi conferido com o original e assinado digitalmente por Tiago de Oliveira Teixeira, em quinta-feira, 9 de março de 2023 16:15:31 GMT-03:00, CNS: 11.337-3 - 3º TABELÃO DE NOTAS E DE PROTESTO DE LETRAS E TÍTULOS/SP, nos termos da medida provisória nº 200-2 de 24 de agosto de 2001. Sua autenticidade deverá ser firmada no endereço eletrônico www.cenad.org.br/autenticidade. O presente documento digital pode ser convertido em papel por meio de auten. .o no Tabelionato de Notas. Provimto nº 100/2020 CNJ - art.º 22.

Fiel. mun. de Nova Teub.
676
Fls nº 11

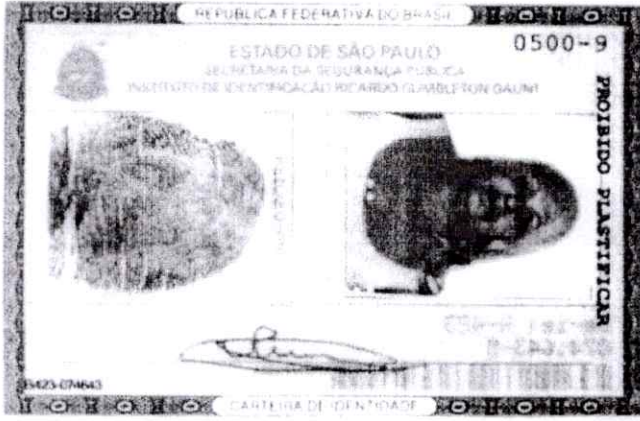

MINISTÉRIO DA FAZENDA SECRETARIA DA RECEITA FEDERAL DO BRASIL SISTEMA PÚBLICO DE ESCRITURAÇÃO DIGITAL – Sped	Versão: 10.1.1
--	----------------

RECIBO DE ENTREGA DE ESCRITURAÇÃO CONTÁBIL DIGITAL

IDENTIFICAÇÃO DO TITULAR DA ESCRITURAÇÃO

NIRE	CNPJ 21.971.041/0001-03
NOME EMPRESARIAL K.C.R.S COMERCIO DE EQUIPAMENTOS EIRELI EPP	

IDENTIFICAÇÃO DA ESCRITURAÇÃO

FORMA DA ESCRITURAÇÃO CONTÁBIL Livro Diário (Completo - sem escrituração Auxiliar)	PERÍODO DA ESCRITURAÇÃO 01/01/2022 a 31/12/2022
NATUREZA DO LIVRO DIARIO GERAL	NÚMERO DO LIVRO 7
IDENTIFICAÇÃO DO ARQUIVO (HASH) 0C.90.3D.81.91.52.D1.97.38.24.45.65.00.70.8C.86.0A.0D.2E.82	

ESTE LIVRO FOI ASSINADO COM OS SEGUINTE CERTIFICADOS DIGITAIS:

QUALIFICAÇÃO DO SIGNATARIO	CPF/CNPJ	NOME	Nº SÉRIE DO CERTIFICADO	VALIDADE	RESPONSÁVEL LEGAL
Contador	11165238845	ADRIANO MARCOS CAMPOS DE PAULA:11165238845	748151792125725291 1	04/05/2022 a 04/05/2023	Não
Signatario da ECD com e-CNPJ ou e-PJ	21971041000103	K C R S COMERCIO DE EQUIPAMENTOS EIRELI:21971041000103	130647500982498223 3	14/09/2022 a 14/09/2023	Sim
Contador/Contabilista Responsável pelo Termo de Verificação para Fins de Substituição da ECD	27225097849	ELIZEU DE AZEVEDO:27225097849	889484634563636167 9	06/09/2022 a 06/09/2023	-

NÚMERO DO RECIBO:

0C.90.3D.81.91.52.D1.97.38.24.45.65.0
0.70.8C.86.0A.0D.2E.82-2

Escrituração recebida via Internet pelo Agente Receptor SERPRO em 29/03/2023 às 10:45:30 11.41.DC.EC.25.BF.4F.59 03.83.50.64.87.A0.C7.4A
--

Considera-se autenticado o livro contábil a que se refere este recibo nos termos do Decreto nº 9.555/2018, dispensando-se qualquer outra forma de autenticação. Este recibo comprova a autenticação.

Data da consulta: 28/11/2023 12:13:56



Identificação do Contribuinte - CNPJ Matriz

CNPJ: **21.971.041/0001-03**

A opção pelo Simples Nacional e/ou SIMEI abrange todos os estabelecimentos da empresa

Nome Empresarial: **K.C.R.S. COMERCIO DE EQUIPAMENTOS LTDA**

Situação Atual

Situação no Simples Nacional: **Optante pelo Simples Nacional desde 01/01/2023**

Situação no SIMEI: **NÃO enquadrado no SIMEI**

+ Mais informações

Períodos Anteriores

Opções pelo Simples Nacional em Períodos Anteriores:

Data Inicial	Data Final	Detalhamento
01/01/2020	31/12/2021	Excluída por Comunicação Obrigatória do Contribuinte
03/03/2015	31/12/2017	Excluída por Opção do Contribuinte

Enquadramentos no SIMEI em Períodos Anteriores: **Não Existem**

Eventos Futuros (Simples Nacional)

Não Existem

Eventos Futuros (SIMEI)

Não Existem

Informações de Períodos como MEI Transportador Autônomo de Cargas

Não Existem

Voltar

Gerar PDF

TERMOS DE ABERTURA E ENCERRAMENTO



Entidade: K.C.R.S COMERCIO DE EQUIPAMENTOS EIRELI EPP
 Período da Escrituração: 01/01/2022 a 31/12/2022 CNPJ: 21.971.041/0001-03
 Número de Ordem do Livro: 7

TERMO DE ABERTURA

Nome Empresarial K.C.R.S COMERCIO DE EQUIPAMENTOS EIRELI EPP
 NIRE
 CNPJ 21.971.041/0001-03
 Número de Ordem 7
 Natureza do Livro DIARIO GERAL
 Município ARACATUBA
 Data do arquivamento dos atos constitutivos 31/12/2022
 Data de arquivamento do ato de conversão de sociedade simples em sociedade empresária 31/12/2022
 Data de encerramento do exercício social 31/12/2022
 Quantidade total de linhas do arquivo digital 5900

TERMO DE ENCERRAMENTO

Nome Empresarial K.C.R.S COMERCIO DE EQUIPAMENTOS EIRELI EPP
 Natureza do Livro DIARIO GERAL
 Número de ordem 7
 Quantidade total de linhas do arquivo digital 5900
 Data de inicio 01/01/2022
 Data de término 31/12/2022

Este documento é parte integrante de escrituração cuja autenticação se comprova pelo recibo de número 0C.90.3D.81.91.52.D1.97.38.24.45.65.00.70.8C.86.0A.0D.2E.82-2, nos termos do Decreto nº 9.555/2018.

Este relatório foi gerado pelo Sistema Público de Escrituração Digital – Sped

BALANÇO PATRIMONIAL



Entidade: K.C.R.S COMERCIO DE EQUIPAMENTOS EIRELI EPP
 Período da Escrituração: 01/01/2022 a 31/12/2022 CNPJ: 21.971.041/0001-03
 Número de Ordem do Livro: 7
 Período Selecionado: 01 de Janeiro de 2022 a 31 de Dezembro de 2022

Descrição	Nota	Saldo Inicial	Saldo Final
ATIVO		R\$ 8.714.502,17	R\$ 10.073.257,11
CIRCULANTE		R\$ 8.714.502,17	R\$ 9.203.257,11
DISPONIVEL		R\$ 4.288.794,58	R\$ 5.473.807,81
CAIXA		R\$ 3.657,72	R\$ 3.657,72
CAIXA GERAL		R\$ 3.657,72	R\$ 3.657,72
BANCO C/ MOVIMENTO		R\$ 285.136,86	R\$ 770.150,09
BANCO BRADESCO S/A		R\$ 401,00	R\$ 2.964,81
BANCO DO BRASIL S/A		R\$ 284.735,86	R\$ 767.185,28
APLICACOES FINANCEIRAS		R\$ 4.000.000,00	R\$ 4.700.000,00
APLICACAO FINANCEIRA EM FUNDO DE INVESTIMENTO EM ACOES REALIZAVEL A CURTO PRAZO		R\$ 4.000.000,00	R\$ 4.700.000,00
CLIENTES		R\$ 1.198.333,57	R\$ 864.824,38
DUPLICATAS A RECEBER		R\$ 1.198.333,57	R\$ 864.824,38
(-) ESTOQUE		R\$ (268,00)	R\$ 578.696,27
(-) PRODUTOS PARA VENDA		R\$ (0,00)	R\$ 578.964,27
(-) COMPRA DE MATERIA PRIMA E PRODUTOS		R\$ (268,00)	R\$ (268,00)
ADIANTAMENTO A FORNECEDORES		R\$ 2.911.470,54	R\$ 1.939.115,92
ADIANTAMENTO A FORNECEDORES GERAIS		R\$ 2.911.470,54	R\$ 1.939.115,92
IMPOSTOS A RECUPERAR		R\$ 316.171,48	R\$ 346.812,73
ICMS A RECUPERAR		R\$ 310.696,19	R\$ 339.193,64
PIS RETIDO		R\$ 607,67	R\$ 674,89
COFINS RETIDO		R\$ 2.771,71	R\$ 3.081,97
IRPJ A RECUPERAR		R\$ 512,82	R\$ 2.114,35
CSLL RETIDO		R\$ 427,35	R\$ 592,14
INSS A RECUPERAR		R\$ 1.155,74	R\$ 1.155,74
(-) ATIVO NAO CIRCULANTE		R\$ (0,00)	R\$ 870.000,00
(-) ATIVO REALIZVEL A LONGO PRAZO		R\$ (0,00)	R\$ 870.000,00
(-) CREDITOS A RECEBER DE LONGO PRAZO		R\$ (0,00)	R\$ 870.000,00
(-) ADIANTAMENTO FORNECEDOR		R\$ (0,00)	R\$ 870.000,00
PASSIVO		R\$ 8.714.502,17	R\$ 10.073.257,11
PASSIVO CIRCULANTE		R\$ 229.371,97	R\$ 109.945,71
FORNECEDORES		R\$ 86.451,58	R\$ 45.758,38
FORNECEDORES NACIONAIS		R\$ 86.451,58	R\$ 45.758,38
FORNECEDORES GERAIS		R\$ 86.451,58	R\$ 45.758,38
OBRIGACOES TRIBUTARIAS		R\$ 39.212,21	R\$ (37.552,85)
IMPOSTOS E CONTRIBUICOES		R\$ 39.212,21	R\$ (37.552,85)
ICMS A RECOLHER		R\$ 15.110,75	R\$ 12.415,73
PIS A RECOLHER		R\$ 0,00	R\$ 898,64
COFINS A RECOLHER		R\$ 0,00	R\$ (6.152,73)
(-) ISS A RECOLHER		R\$ (161,88)	R\$ (161,88)
IRPJ A RECOLHER		R\$ 0,00	R\$ (24.880,67)
CSLL A RECOLHER		R\$ 0,00	R\$ (19.311,94)
SIMPLES NACIONAL A RECOLHER		R\$ 24.263,34	R\$ (360,00)
OUTRAS OBRIGACOES		R\$ 0,00	R\$ 0,00
OUTRAS OBRIGACOES A PAGAR		R\$ 0,00	R\$ 0,00
ADIANTAMENTOS		R\$ 103.708,18	R\$ 101.740,18
ADIANTAMENTOS		R\$ 103.708,18	R\$ 101.740,18
ADIANTAMENTOS DE CLIENTES		R\$ 103.708,18	R\$ 101.740,18
PATRIMONIO LIQUIDO		R\$ 8.485.130,20	R\$ 9.963.311,40
CAPITAL SOCIAL		R\$ 78.800,00	R\$ 78.800,00
CAPITAL INTEGRALIZADO		R\$ 78.800,00	R\$ 78.800,00
QUOTA - VERA ROMANAZZI		R\$ 78.800,00	R\$ 78.800,00
LUCROS OU PREJUIZOS ACUMULADOS		R\$ 8.406.330,20	R\$ 9.884.511,40
RESERVAS DE LUCROS OU PREJUIZOS		R\$ 8.406.330,20	R\$ 8.406.330,20
RESERVAS DE LUCROS		R\$ 8.406.330,20	R\$ 8.406.330,20
RESULTADO DO EXERCICIO ANTERIOR		R\$ 0,00	R\$ 1.478.181,20
LUCROS ACUMULADOS		R\$ 0,00	R\$ 1.478.181,20

Este documento é parte integrante de escrituração cuja autenticação se comprova pelo recibo de número 0C.90.3D.81.91.52.D1.97.38.24.45.65.00.70.8C.86.0A.0D.2E.82-2, nos termos do Decreto nº 9.555/2018.

Este relatório foi gerado pelo Sistema Público de Escrituração Digital – Sped

DEMONSTRAÇÃO DE RESULTADO DO EXERCÍCIO



Entidade: K.C.R.S COMERCIO DE EQUIPAMENTOS EIRELI EPP
 Período da Escrituração: 01/01/2022 a 31/12/2022 CNPJ: 21.971.041/0001-03
 Número de Ordem do Livro: 7
 Período Selecionado: 01 de Janeiro de 2022 a 31 de Dezembro de 2022

Descrição	Nota	Saldo anterior	Saldo atual
RESULTADO LIQUIDO DO PERODO		R\$ 2.441.166,53	R\$ 1.478.181,20
RESULTADO LIQUIDO DO PERODO ANTES DO IRPJ E DA CSLL - ATIVIDADE GERAL		R\$ 2.441.166,53	R\$ 1.478.181,20
RESULTADO OPERACIONAL		R\$ 2.441.166,53	R\$ 1.478.181,20
RECEITA LIQUIDA		R\$ 2.436.236,12	R\$ 1.663.125,01
RECEITA BRUTA		R\$ 5.706.124,00	R\$ 1.974.506,87
Receita da Revenda de Mercadorias no Mercado Interno		R\$ 5.700.491,00	R\$ 1.933.215,20
Receita da Prestacao de Servicos no Mercado Interno		R\$ 5.633,00	R\$ 41.291,67
(-) DEDUCOES DA RECEITA BRUTA		R\$ (1.110.613,88)	R\$ (311.381,86)
(-) (-) Vendas Canceladas e Devolucoes de Vendas		R\$ (297.753,70)	R\$ (116.930,50)
(-) (-) ICMS		R\$ (54.714,19)	R\$ (135.350,58)
(-) (-) COFINS Sobre Receita Bruta		R\$ 0,00	R\$ (45.383,95)
(-) (-) PIS/PASEP Sobre Receita Bruta		R\$ 0,00	R\$ (12.065,16)
(-) (-) ISS		R\$ (225,32)	R\$ (1.651,67)
OUTRAS RECEITAS OPERACIONAIS		R\$ 3.506,11	R\$ 5.198,77
OUTRAS RECEITAS OPERACIONAIS DAS ATIVIDADES EM GERAL		R\$ 3.506,11	R\$ 5.198,77
Outras Receitas Financeiras		R\$ 3.506,11	R\$ 5.198,77
(-) DESPESAS OPERACIONAIS		R\$ (92.813,95)	R\$ (70.841,10)
(-) DESPESAS OPERACIONAIS DAS ATIVIDADES EM GERAL		R\$ (92.813,95)	R\$ (70.841,10)
(-) (-) Outros Gastos com Pessoal		R\$ (26.496,64)	R\$ (2.895,58)
(-) (-) Outros Servicos Prestados por Pessoa Fisica ou Jurdica		R\$ (8.653,05)	R\$ (6.535,02)
(-) (-) Demais Impostos, Taxas e Contribuicoes, exceto IR e CSLL		R\$ (57.664,26)	R\$ (61.410,50)
(-) OUTRAS DESPESAS OPERACIONAIS		R\$ (204.282,47)	R\$ (119.301,48)
(-) OUTRAS DESPESAS OPERACIONAIS DAS ATIVIDADES EM GERAL		R\$ (204.282,47)	R\$ (119.301,48)
(-) (-) Outras Despesas Operacionais		R\$ (195.012,76)	R\$ (119.301,48)

Este documento é parte integrante de escrituração cuja autenticação se comprova pelo recibo de número 0C.90.3D.81.91.52.D1.97.38.24.45.65.00.70.8C.86.0A.0D.2E.82-2, nos termos do Decreto nº 9.555/2018.

Este relatório foi gerado pelo Sistema Público de Escrituração Digital – Sped

Versão 10.1.1 do Visualizador

Página 1 de 1

DEMONSTRAÇÃO DAS MUTAÇÕES DO PATRIMÔNIO LÍQUIDO



Entidade: **K.C.R.S COMERCIO DE EQUIPAMENTOS EIRELI EPP** Número de Ordem do Livro: **7**
 Período da Escrituração: **01/01/2022 a 31/12/2022** CNP **21.971.041/0001-03**
 Período Selecionado: **01 de Janeiro de 2022 a 31 de Dezembro de 2022**

Histórico	Código de Aglutinação das Contas de Patrimônio Líquido		Total (R\$)
	RESERVAS DE LUCROS (R\$)	LUCROS ACUMULADOS (R\$)	
Saldo Inicial em 01.01.2022	8.406.330,20	0,00	8.406.330,20
LUCRO DO EXERCICIO		1.478.181,20	1.478.181,20
Saldo Final em 31.12.2022	8.406.330,20	1.478.181,20	9.884.511,40
Notas			

Este documento é parte integrante de escrituração cuja autenticação se comprova pelo recibo de número OC.90.3D.81.91.52.D1.97.38.24.45.65.00.70.8C.86.0A.0D.2E.82-2, nos termos do Decreto nº 9.555/2018.

Este relatório foi gerado pelo Sistema Público de Escrituração Digital – Sped

Versão 10.1.1 do Visualizador



K.C.R.S

K.C.R.S Comercio de Equipamentos Eireli - EPP

Insc. Est. 177.338.790.110 - C.N.P.J 21.971.041/0001-03



ÍNDICE DE SITUAÇÃO ECONÔMICO E FINANCEIRO / 2022

LG = LIQUIDEZ GERAL	ATIVO CIRCULANTE + REALIZAVEL A LONGO PRAZO	10.073.257,11
	PASSIVO CIRCULANTE + PASSIVO NÃO CIRCULANTE	109.945,71
ÍNDICE DO PERÍODO. =	91,62	
SG = SOLVÊNCIA GERAL	ATIVO TOTAL	10.073.257,11
	PASSIVO CIRCULANTE + PASSIVO NÃO CIRCULANTE	109.945,71
ÍNDICE DO PERÍODO. =	91,62	
LC = LIQUIDEZ CORRENTE	ATIVO CIRCULANTE	9.203.257,11
	PASSIVO CIRCULANTE	109.945,71
ÍNDICE DO PERÍODO. =	83,71	
LS = LIQUIDEZ SECA	ATIVO CIRCULANTE - ESTOQUE	8.624.560,84
	PASSIVO CIRCULANTE	109.945,71
ÍNDICE DO PERÍODO. =	78,73	
IEG = ÍNDICE DE ENDIV. GERAL	PASSIVO CIRCULANTE + PASSIVO NÃO CIRCULANTE	109.945,71
	ATIVO TOTAL	10.073.257,11
ÍNDICE DO PERÍODO. =	0,01	
VP=VALOR PATRIMONIAL	PATRIMÔNIO LÍQUIDO	9.963.311,40
	CAPITAL SOCIAL	78.800,00
ÍNDICE DO PERÍODO. =	126,44	

29 de março de 2023

 **3º CARTÓRIO**

K.C.R.S. COMERCIO DE EQUIPAMENTOS LTDA
VERA ROMANAZZI
CARGO: SÓCIA-GERENTE
RG: 9.882.703 SSP/SP CPF: 958.687.128-20

 **3º CARTÓRIO**
ADRIANO MARCOS CAMPOS DE PAULA
CARGO: CONTADOR
CPF: 111.652.388-45 CRC: 1SP217747/O-0

3º TABELIÃO DE NOTAS E PROTESTO DE LETRAS E TÍTULOS DE ARAÇATUBA *Orestino Martins Filho*
Tabelião
Rua Tiradentes, 140 - Fone: (18) 3623-4131 - CEP: 16.010-240 - Araçatuba-SP

RECONHECO por SEMELHANÇA o VALOR DECLARADO (assinado) de:
VERA ROMANAZZI
Araçatuba/SP, 29 de março de 2023.
Em test. da verdade. P. 9

Wilson Sampaio - Escrevente
Vir: R\$ 8,11. C: 1181875 Selos(s):

113373
FIRMA 1
S10048AA0342514

3º TABELIÃO DE NOTAS E PROTESTO DE LETRAS E TÍTULOS DE ARAÇATUBA *Orestino Martins Filho*
Tabelião
Rua Tiradentes, 140 - Fone: (18) 3623-4131 - CEP: 16.010-240 - Araçatuba-SP

RECONHECO por SEMELHANÇA o VALOR DECLARADO (assinado) de:
ADRIANO MARCOS CAMPOS DE PAULA
Araçatuba/SP, 29 de março de 2023.
Em test. da verdade. P. 9

Wilson Sampaio - Escrevente
Vir: R\$ 8,11. C: 1181875 Selos(s):

113373
FIRMA 1
S10048AA0342514

K.C.R.S Comercio de Equipamentos Eireli – EPP – End: Marechal Mascarenhas de Moraes nº 88, sala A
CEP 16.075-370
Araçatuba - SP. Telefone – Fax +55 – (18) 3621-2782 - Insc. Est. 177.338.790.110 - C.N.P.J 21.971.041/0001-03

O presente documento digital foi conferido com o original e assinado digitalmente por Tiago de Oliveira Teixeira, em quarta-feira, 29 de março de 2023 14:47:46 GMT-03:00. CNS: 11.337-3 - 3º TABELIÃO DE NOTAS E PROTESTO DE LETRAS E TÍTULOS/SP, nos termos da medida provisória N. 2.200-2 de 24 de agosto de 2001. Sua autenticidade deverá ser confirmada no endereço eletrônico www.cenad.org.br/autenticidade. O presente documento digital pode ser convertido em papel por meio de autenticação no Tabelionato de Notas. Provedor nº 100/2020 CNJ - artigo 22.

NOTAS EXPLICATIVAS

1. Sem qualquer reserva, a empresa declara que estas Demonstrações Contábeis foram elaboradas rigorosamente de acordo com a ITG 1000.
2. A empresa, estabelecida na cidade de Araçatuba/SP, dedica-se ao comércio varejista de produtos diversos.
3. As principais práticas e políticas contábeis adotadas são: regime de competência e depreciação acumulada pela vida útil estimada, sobre o valor residual.
4. O capital social, totalmente integralizado, é de R\$ 78.800,00 (Setenta e oito mil e oitocentos reais), dividido em 78.800 quotas no valor de R\$ 1,00 cada uma, tendo como único sócio Vera Romanazzi conforme última alteração contratual registrada na JUCESP em 11/09/2018.
5. A empresa iniciou as suas atividades no dia 03 de março de 2015 e o seu contrato social está devidamente registrada na JUCESP nº 356008415-1, com última alteração registrada na JUCESP 03/03/2005 em nome da K.C.R.S COMERCIO DE EQUIPAMENTOS EIRELI alterando o quadro societário.
6. No ano de 2022, a empresa apurou e recolheu os impostos através do regime tributário DE LUCRO PRESUMIDO.

29 de março de 2023

3º CARTÓRIO

K.C.R.S. COMERCIO DE EQUIPAMENTOS LTDA
VERA ROMANAZZI
CARGO: SÓCIA-GERENTE
RG: 9.882.703 SSP/SP CPF: 958.687.128-20

3º CARTÓRIO

ADRIANO MARCOS CAMPOS DE PAULA
CARGO: CONTADOR
CPF: 111.652.388-45 CRC: 1SP217747/O-0

3º TABELIÃO DE NOTAS E PROTESTO DE LETRAS E TÍTULOS DE ARAÇATUBA Orentino Martins Filho
Rua tiradentes, 140 - Fone: (18) 3623-4131 - CEP: 16.010-240 - Araçatuba-SP
RECONHECO por SEMELHANÇA S/ VALOR DECLARADO 1 (uma) firma(s) de:
VERA ROMANAZZI
Araçatuba/SP, 29 de março de 2023.
Em test., da verdade. P: 91
Wilson Sampaio - Escrevente
Vir: R\$ 8,11. C: 1181873 Selo(s):
113373
FIRMA 1
S10048AA0342512

3º TABELIÃO DE NOTAS E PROTESTO DE LETRAS E TÍTULOS DE ARAÇATUBA Orentino Martins Filho
Rua tiradentes, 140 - Fone: (18) 3623-4131 - CEP: 16.010-240 - Araçatuba-SP
RECONHECO por SEMELHANÇA S/ VALOR DECLARADO 1 (uma) firma(s) de:
ADRIANO MARCOS CAMPOS DE PAULA
Araçatuba/SP, 29 de março de 2023.
Em test., da verdade. P: 91
Wilson Sampaio - Escrevente
Vir: R\$ 8,11. C: 1181874 Selo(s):
113373
FIRMA 1
S10048AA0342513



K.C.R.S

K.C.R.S Comercio de Equipamentos Eireli - EPP

Insc. Est. 177.338.790.110 - C.N.P.J 21.971.041/0001-03

INDICE DE SITUAÇÃO ECONÔMICO E FINANCEIRO / 2022

ILI= LIQUIDEZ IMEDIATA	PASSIVO CIRCULANTE	109.945,71
	DISPONIBILIDADES	5.473.807,81
INDICE DO PERIODO. =	0,02	
I IPL = IMOBILIZAÇÃO DO PATRIMÔNIO LÍQUIDO	ATIVO IMOBILIZADO	0,00
	PATRIMÔNIO LÍQUIDO	9.963.311,40
INDICE DO PERIODO. =	0,00	

23 de outubro de 2023

KAREN CRISTIANE RIBEIRO Assinado de forma digital por
KAREN CRISTIANE RIBEIRO
STANICHESKI:2772775585 STANICHESKI:27727755850
0 Dados: 2023.10.23 21:47:54
-03'00'

K.C.R.S. COMERCIO DE EQUIPAMENTOS LTDA
KAREN CRISTIANE RIBEIRO STANICHESKI
CARGO: PROCURADOR(A)
CPF: 277.277.558-50

ADRIANO MARCOS Assinado de forma digital por
ADRIANO MARCOS CAMPOS DE
CAMPOS DE PAULA:11165238845
PAULA:11165238845
Dados: 2023.10.23 16:45:15 -03'00'

ADRIANO MARCOS CAMPOS DE PAULA
CARGO: CONTADOR
CPF: 111.652.388-45 CRC: 1SP217747/O-0



K.C.R.S

K.C.R.S Comercio de Equipamentos Eireli - EPP

Insc. Est. 177.338.790.110 - C.N.P.J 21.971.041/0001-03

DEMONSTRAÇÃO DE FLUXO DE CAIXA/2022

LUCRO LIQUIDO	RS 1.478.181,20
ATIVIDADE DE OPERAÇÃO	
CLIENTES	RS 333.509,19
ESTOQUE	RS (578.964,27)
AD. FORNECEDOR	RS 102.354,62
IMP. A RECUPERAR	RS (30.641,25)
FORNECEDORES	RS (40.693,20)
TRIBUTOS	RS (76.765,06)
AD. CLIENTES	RS (1.968,00)
FLUXO DE CAIXA DAS OPERAÇÕES	RS 1.185.013,23
ATIVIDADES DE INVESTIMENTOS	
IMOBILIZADO	RS 0,00
FLUXO DE CAIXA DOS INVESTIMENTOS	RS 0,00
ATIVIDADES DE FINANCIAMENTOS	
CAPITAL SOCIAL	RS 0,00
FLUXO DE CAIXA DOS FINANCIAMENTOS	RS 0,00
FLUXO DE CAIXA LIQUIDO	RS 1.185.013,23
SALDO INICIAL DE CAIXA	RS 4.288.794,58
SALDO FINAL DE CAIXA	RS 5.473.807,81

23 de outubro de 2023

KAREN CRISTIANE RIBEIRO Assinado de forma digital por KAREN
CRISTIANE RIBEIRO
STANICHESKI:27727755850 STANICHESKI:27727755850
Dados: 2023.10.23 21:47:31 -03'00'

K.C.R.S. COMERCIO DE EQUIPAMENTOS LTDA
KAREN CRISTIANE RIBEIRO STANICHESKI
CARGO: PROCURADOR(A)
CPF: 277.277.558-50

ADRIANO MARCOS Assinado de forma digital por
ADRIANO MARCOS CAMPOS DE
CAMPOS DE PAULA:11165238845
PAULA:11165238845 Dados: 2023.10.23 16:43:03 -03'00'

ADRIANO MARCOS CAMPOS DE PAULA
CARGO: CONTADOR
CPF: 111.652.388-45 CRC: 1SP217747/O-0

K.C.R.S Comercio de Equipamentos Eireli – EPP – End: Marechal Mascarenhas de Moraes nº

88, sala A

CEP 16.075-370

Araçatuba - SP. Telefone – Fax +55 – (18) 3621-2782 - Insc. Est. 177.338.790.110 - C.N.P.J

21.971.041/0001-03

MINISTÉRIO DA FAZENDA
SECRETARIA DA RECEITA FEDERAL DO BRASIL
SISTEMA PÚBLICO DE ESCRITURAÇÃO DIGITAL – Sped

Versão: 10.1.0

RECIBO DE ENTREGA DE ESCRITURAÇÃO CONTÁBIL DIGITAL

IDENTIFICAÇÃO DO TITULAR DA ESCRITURAÇÃO

NIRE	CNPJ	
	21.971.041/0001-03	
NOME EMPRESARIAL		
...C.R.S COMERCIO DE EQUIPAMENTOS EIRELI EPP		

IDENTIFICAÇÃO DA ESCRITURAÇÃO

FORMA DA ESCRITURAÇÃO CONTÁBIL	PERÍODO DA ESCRITURAÇÃO
Livro Diário (Completo - sem escrituração Auxiliar)	01/01/2021 a 31/12/2021
NATUREZA DO LIVRO	NÚMERO DO LIVRO
DIARIO GERAL	6
IDENTIFICAÇÃO DO ARQUIVO (HASH)	
F5.2D.25.81.6C.2D.07.7B.C0.AA.67.65.83.FD.16.CC.FC.CA.FA.40	

ESTE LIVRO FOI ASSINADO COM OS SEGUINTE CERTIFICADOS DIGITAIS:

QUALIFICAÇÃO DO SIGNATARIO	CPF/CNPJ	NOME	Nº SÉRIE DO CERTIFICADO	VALIDADE	RESPONSÁVEL LEGAL
Contador	39869951880	PATRICIA CORDEIRO DINIZ:39869951880	789372165203397530 4	12/05/2022 a 12/05/2023	Não
Signatario da ECD com e-CNPJ ou e-PJ	21971041000103	K C R S COMERCIO DE EQUIPAMENTOS EIRELI:21971041000103	130647500982498223 3	14/09/2022 a 14/09/2023	Sim

NÚMERO DO RECIBO:

F5.2D.25.81.6C.2D.07.7B.C0.AA.67.65.
83.FD.16.CC.FC.CA.FA.40-4

Escrituração recebida via Internet
pelo Agente Receptor SERPRO
em 03/01/2023 às 10:03:51
09.64.51.68.E9.C2.A6.87
4D.8C.30.C5.BC.9F.48.3E

Considera-se autenticado o livro contábil a que se refere este recibo nos termos do Decreto nº 9.555/2018, dispensando-se qualquer outra forma de autenticação. Este recibo comprova a autenticação.



28/11/2023

0071231111



PODER JUDICIÁRIO
TRIBUNAL DE JUSTIÇA DO ESTADO DE SÃO PAULO
CERTIDÃO ESTADUAL DE DISTRIBUIÇÕES CÍVEIS

CERTIDÃO Nº: 6819819

FOLHA: 1/1

A autenticidade desta certidão poderá ser confirmada pela internet no site do Tribunal de Justiça.

A Diretoria de Serviço Técnico de Informações Cíveis do(a) Comarca de São Paulo - Capital, no uso de suas atribuições legais,

CERTIFICA E DÁ FÉ que, pesquisando os registros de distribuições de **PEDIDOS DE FALÊNCIA, CONCORDATAS, RECUPERAÇÕES JUDICIAIS E EXTRAJUDICIAIS**, anteriores a 27/11/2023, verificou **NADA CONSTAR** como réu/requerido/interessado em nome de: *****

K.C.R.S. COMERCIO DE EQUIPAMENTOS LTDA, CNPJ: 21.971.041/0001-03, conforme indicação constante do pedido de certidão. *****

Esta certidão não aponta ordinariamente os processos em que a pessoa cujo nome foi pesquisado figura como autor (a). São apontados os feitos com situação em tramitação já cadastrados no sistema informatizado referentes a todas as Comarcas/Foros Regionais e Distritais do Estado de São Paulo.

A data de informatização de cada Comarca/Foro pode ser verificada no Comunicado SPI nº 22/2019.

Esta certidão considera os feitos distribuídos na 1ª Instância, mesmo que estejam em Grau de Recurso.

Não existe conexão com qualquer outra base de dados de instituição pública ou com a Receita Federal que verifique a identidade do NOME/RAZÃO SOCIAL com o CPF/CNPJ. A conferência dos dados pessoais fornecidos pelo pesquisado é de responsabilidade exclusiva do destinatário da certidão.

A certidão em nome de pessoa jurídica considera os processos referentes à matriz e às filiais e poderá apontar feitos de homônimos não qualificados com tipos empresariais diferentes do nome indicado na certidão (EIRELI, S/C, S/S, EPP, ME, MEI, LTDA).

Esta certidão só tem validade mediante assinatura digital.

Esta certidão é sem custas.

São Paulo, 28 de novembro de 2023.

PEDIDO Nº: 0071231111





MINISTÉRIO DA FAZENDA
Secretaria da Receita Federal do Brasil
Procuradoria-Geral da Fazenda Nacional

**CERTIDÃO NEGATIVA DE DÉBITOS RELATIVOS AOS TRIBUTOS FEDERAIS E À DÍVIDA
ATIVA DA UNIÃO**

Nome: K.C.R.S. COMERCIO DE EQUIPAMENTOS LTDA
CNPJ: 21.971.041/0001-03

Ressalvado o direito de a Fazenda Nacional cobrar e inscrever quaisquer dívidas de responsabilidade do sujeito passivo acima identificado que vierem a ser apuradas, é certificado que não constam pendências em seu nome, relativas a créditos tributários administrados pela Secretaria da Receita Federal do Brasil (RFB) e a inscrições em Dívida Ativa da União (DAU) junto à Procuradoria-Geral da Fazenda Nacional (PGFN).

Esta certidão é válida para o estabelecimento matriz e suas filiais e, no caso de ente federativo, para todos os órgãos e fundos públicos da administração direta a ele vinculados. Refere-se à situação do sujeito passivo no âmbito da RFB e da PGFN e abrange inclusive as contribuições sociais previstas nas alíneas 'a' a 'd' do parágrafo único do art. 11 da Lei nº 8.212, de 24 de julho de 1991.

A aceitação desta certidão está condicionada à verificação de sua autenticidade na Internet, nos endereços <<http://rfb.gov.br>> ou <<http://www.pgfn.gov.br>>.

Certidão emitida gratuitamente com base na Portaria Conjunta RFB/PGFN nº 1.751, de 2/10/2014.

Emitida às 16:08:08 do dia 14/07/2023 <hora e data de Brasília>.

Válida até 10/01/2024.

Código de controle da certidão: **E7DB.17A3.F860.70C0**

Qualquer rasura ou emenda invalidará este documento.

[Voltar](#)[Imprimir](#)

Certificado de Regularidade do FGTS - CRF

Inscrição: 21.971.041/0001-03
Razão Social: K C R S COMERCIO DE EQUIPAMENTOS EIRELI EPP
Endereço: R MARECHAL MASCARENHAS DE MORAES 88 SALA A / PARQUE INDUSTRIAL / ARACATUBA / SP / 16075-370

A Caixa Econômica Federal, no uso da atribuição que lhe confere o Art. 7, da Lei 8.036, de 11 de maio de 1990, certifica que, nesta data, a empresa acima identificada encontra-se em situação regular perante o Fundo de Garantia do Tempo de Serviço - FGTS.

O presente Certificado não servirá de prova contra cobrança de quaisquer débitos referentes a contribuições e/ou encargos devidos, decorrentes das obrigações com o FGTS.

Validade: 05/12/2023 a 03/01/2024

Certificação Número: 2023120521163553510250

Informação obtida em 09/12/2023 09:54:24

A utilização deste Certificado para os fins previstos em Lei esta condicionada a verificação de autenticidade no site da Caixa:
www.caixa.gov.br



PREFEITURA MUNICIPAL DE ARAÇATUBA

Secretaria Municipal de Finanças
Departamento de Rendas Municipal



Certidão Negativa de Tributos Municipais

Certidão número : 6666-4916-8743
Contribuinte : K.C.R.S. COMERCIO DE EQUIPAMENTOS LTDA
CNPJ / CPF : 21.971.041/0001-03
Inscrição : 1605683
Endereço : RUA: MARECHAL MASCARENHAS DE MORAIS, 88 Compl.: SALA: A;
Bairro : JARDIM PARQUE INDUSTRIAL, CEP: 16075-370.
Emitida em : 28/11/2023 às 12:00:42
Válida até : 28/12/2023

Ressalvando o direito que cabe a Fazenda Pública Municipal de exigir na forma da Legislação vigente, os Tributos ou quaisquer outros emolumentos que por ventura venham a ser apurados;

Certifica que em relação ao contribuinte acima descrito nada deve até a emissão desta, em relação aos Tributos Municipais, inclusive Imobiliários e Mobiliários, administrados pela Secretaria da Fazenda Municipal.

As informações desta estão contidas em nosso Cadastro.

Certidão expedida via Internet

A autenticidade desta certidão deverá ser confirmada na página da Secretaria Municipal de Finanças (<https://s76.asp.srv.br:443/issonline/servlet/haautenticadocumento>).



PODER JUDICIÁRIO
JUSTIÇA DO TRABALHO

CERTIDÃO NEGATIVA DE DÉBITOS TRABALHISTAS

Nome: K.C.R.S. COMERCIO DE EQUIPAMENTOS LTDA (MATRIZ E FILIAIS)

CNPJ: 21.971.041/0001-03

Certidão nº: 67741051/2023

Expedição: 28/11/2023, às 11:59:51

Validade: 26/05/2024 - 180 (cento e oitenta) dias, contados da data de sua expedição.

Certifica-se que **K.C.R.S. COMERCIO DE EQUIPAMENTOS LTDA (MATRIZ E FILIAIS)**, inscrito(a) no CNPJ sob o nº **21.971.041/0001-03**, **NÃO CONSTA** como inadimplente no Banco Nacional de Devedores Trabalhistas.

Certidão emitida com base nos arts. 642-A e 883-A da Consolidação das Leis do Trabalho, acrescentados pelas Leis ns.º 12.440/2011 e 13.467/2017, e no Ato 01/2022 da CGJT, de 21 de janeiro de 2022. Os dados constantes desta Certidão são de responsabilidade dos Tribunais do Trabalho.

No caso de pessoa jurídica, a Certidão atesta a empresa em relação a todos os seus estabelecimentos, agências ou filiais.

A aceitação desta certidão condiciona-se à verificação de sua autenticidade no portal do Tribunal Superior do Trabalho na Internet (<http://www.tst.jus.br>).

Certidão emitida gratuitamente.

INFORMAÇÃO IMPORTANTE

Do Banco Nacional de Devedores Trabalhistas constam os dados necessários à identificação das pessoas naturais e jurídicas inadimplentes perante a Justiça do Trabalho quanto às obrigações estabelecidas em sentença condenatória transitada em julgado ou em acordos judiciais trabalhistas, inclusive no concernente aos recolhimentos previdenciários, a honorários, a custas, a emolumentos ou a recolhimentos determinados em lei; ou decorrentes de execução de acordos firmados perante o Ministério Público do Trabalho, Comissão de Conciliação Prévia ou demais títulos que, por disposição legal, contiver força executiva.



REPÚBLICA FEDERATIVA DO BRASIL
CADASTRO NACIONAL DA PESSOA JURÍDICA

NÚMERO DE INSCRIÇÃO 21.971.041/0001-03 MATRIZ	COMPROVANTE DE INSCRIÇÃO E DE SITUAÇÃO CADASTRAL	DATA DE ABERTURA 03/03/2015
--	---	---------------------------------------

NOME EMPRESARIAL K.C.R.S. COMERCIO DE EQUIPAMENTOS LTDA

TÍTULO DO ESTABELECIMENTO (NOME DE FANTASIA) K.C.R.S	PORTE EPP
--	---------------------

CÓDIGO E DESCRIÇÃO DA ATIVIDADE ECONÔMICA PRINCIPAL 47.89-0-99 - Comércio varejista de outros produtos não especificados anteriormente
--

CÓDIGO E DESCRIÇÃO DAS ATIVIDADES ECONÔMICAS SECUNDÁRIAS 33.21-0-00 - Instalação de máquinas e equipamentos industriais 33.14-7-10 - Manutenção e reparação de máquinas e equipamentos para uso geral não especificados anteriormente 47.44-0-01 - Comércio varejista de ferragens e ferramentas 46.63-0-00 - Comércio atacadista de Máquinas e equipamentos para uso industrial; partes e peças 46.65-6-00 - Comércio atacadista de máquinas e equipamentos para uso comercial; partes e peças 46.64-8-00 - Comércio atacadista de máquinas, aparelhos e equipamentos para uso odonto-médico-hospitalar; partes e peças 46.45-1-01 - Comércio atacadista de instrumentos e materiais para uso médico, cirúrgico, hospitalar e de laboratórios
--

CÓDIGO E DESCRIÇÃO DA NATUREZA JURÍDICA 206-2 - Sociedade Empresária Limitada

LOGRADOURO R MARECHAL MASCARENHAS DE MORAES	NÚMERO 88	COMPLEMENTO SALA: A;
---	---------------------	--------------------------------

CEP 16.075-370	BAIRRO/DISTRITO PARQUE INDUSTRIAL	MUNICÍPIO ARACATUBA	UF SP
--------------------------	---	-------------------------------	-----------------

ENDEREÇO ELETRÔNICO KCR@KCREQUIPAMENTOS.COM.BR	TELEFONE (18) 3621-2782
--	-----------------------------------

ENTE FEDERATIVO RESPONSÁVEL (EFR) *****
--

SITUAÇÃO CADASTRAL ATIVA	DATA DA SITUAÇÃO CADASTRAL 03/03/2015
------------------------------------	---

MOTIVO DE SITUAÇÃO CADASTRAL

SITUAÇÃO ESPECIAL *****	DATA DA SITUAÇÃO ESPECIAL *****
----------------------------	------------------------------------

Aprovado pela Instrução Normativa RFB nº 2.119, de 06 de dezembro de 2022.

Emitido no dia **28/11/2023** às **11:54:21** (data e hora de Brasília).

Página: 1/1



TRIBUNAL DE CONTAS DA UNIÃO

Consulta Consolidada de Pessoa Jurídica

Este relatório tem por objetivo apresentar os resultados consolidados de consultas eletrônicas realizadas diretamente nos bancos de dados dos respectivos cadastros. A responsabilidade pela veracidade do resultado da consulta é do Órgão gestor de cada cadastro consultado. A informação relativa à razão social da Pessoa Jurídica é extraída do Cadastro Nacional da Pessoa Jurídica, mantido pela Receita Federal do Brasil.

Consulta realizada em: 28/11/2023 12:08:58

Informações da Pessoa Jurídica:

Razão Social: **K.C.R.S. COMERCIO DE EQUIPAMENTOS LTDA**
CNPJ: **21.971.041/0001-03**

Resultados da Consulta Eletrônica:

Órgão Gestor: **TCU**
Cadastro: **Licitantes Inidôneos**
Resultado da consulta: **Nada Consta**

Para acessar a certidão original no portal do órgão gestor, clique [AQUI](#).

Órgão Gestor: **CNJ**
Cadastro: **CNIA - Cadastro Nacional de Condenações Cíveis por Ato de Improbidade Administrativa e Inelegibilidade**
Resultado da consulta: **Nada Consta**

Para acessar a certidão original no portal do órgão gestor, clique [AQUI](#).

Órgão Gestor: **Portal da Transparência**
Cadastro: **Cadastro Nacional de Empresas Inidôneas e Suspensas**
Resultado da consulta: **Nada Consta**

Para acessar a certidão original no portal do órgão gestor, clique [AQUI](#).

Órgão Gestor: **Portal da Transparência**
Cadastro: **CNEP - Cadastro Nacional de Empresas Punidas**
Resultado da consulta: **Nada Consta**

Para acessar a certidão original no portal do órgão gestor, clique [AQUI](#).

Obs: A consulta consolidada de pessoa jurídica visa atender aos princípios de simplificação e racionalização de serviços públicos digitais. Fundamento legal: Lei nº 12.965, de 23 de abril de 2014, Lei nº 13.460, de 26 de junho de 2017, Lei nº 13.726, de 8 de outubro de 2018, Decreto nº 8.638 de 15, de janeiro de 2016.



Sistema de Cadastramento Unificado de Fornecedores - SICAF

Declaração

Declaramos para os fins previstos na Lei nº 8.666, de 1993, conforme documentação registrada no SICAF, que a situação do fornecedor no momento é a seguinte:

Dados do Fornecedor

CNPJ: 21.971.041/0001-03 DUNS®: 93*****10
Razão Social: K.C.R.S. COMERCIO DE EQUIPAMENTOS LTDA
Nome Fantasia: K.C.R.S
Situação do Fornecedor: Credenciado Data de Vencimento do Cadastro: 12/04/2024
Natureza Jurídica: SOCIEDADE EMPRESÁRIA LIMITADA
*EI: Não
Localidade da Empresa: Empresa de Pequeno

Ocorrências e Impedimentos

Ocorrência: Consta
Impedimento de Licitar: Nada Consta

Níveis cadastrados:

I - Credenciamento

II - Habilitação Jurídica

III - Regularidade Fiscal e Trabalhista Federal

Receita Federal e PGFN Validade: 10/01/2024
FGTS Validade: 15/12/2023
Trabalhista (<http://www.tst.jus.br/certidao>) Validade: 26/05/2024

IV - Regularidade Fiscal Estadual/Distrital e Municipal

Receita Estadual/Distrital Validade: 28/12/2023
Receita Municipal Validade: 28/12/2023

V - Qualificação Técnica

VI - Qualificação Econômico-Financeira

Validade: 30/04/2024

Esta declaração é uma simples consulta e não tem efeito legal

Emitido em: 28/11/2023 12:12

CPF: 277.277.558-50 Nome: KAREN CRISTIANE RIBEIRO STANICHESKI

Ass: _____

CONVÊNIO ARAÇATUBA

JUCESP

13

11 09 10



JUCESP PROTOCOLO
0.895.649/18-4



INSTRUMENTO PARTICULAR DE ALTERAÇÃO E CONSOLIDAÇÃO DE CONTRATO SOCIAL DE

K.C.R.S. COMÉRCIO DE EQUIPAMENTOS EIRELI

NIRE: 3560080415-1

CNPJ/MF: 21.971.041/0001-03

KAREN CRISTIANE RIBEIRO STANICHESKI, brasileira, maior, casada sob o regime de comunhão parcial de bens, empresária, residente e domiciliada na Rua Ary Villela Martins, 294, Residencial Habiana 1, CEP 16.052-000, neste município e comarca de Araçatuba, Estado de São Paulo, nascida aos 21/03/1979, natural de Araçatuba/SP, portadora do documento de identidade RG nº 27.601.293 SSP/SP e do CPF nº 277.277.558-50,

ÚNICA sócia componente da sociedade empresária individual de responsabilidade limitada, que gira no município de Araçatuba, Estado de São Paulo, sob a denominação de K.C.R.S. COMÉRCIO DE EQUIPAMENTOS EIRELI, com sede e foro na Rua Marechal Mascarenhas de Moraes, nº 88, sala A, Parque Industrial, CEP 16.075-370, neste município e comarca de Araçatuba, Estado de São Paulo, com Contrato Social arquivado na Junta Comercial do Estado de São Paulo sob o NIRE nº 3560080415-1, em sessão de 03/03/2005, inscrita no CNPJ sob nº **21.971.041/0001-03**,

4

Arquit

JUL 17 2023

17

17 09 10

resolve, na melhor forma de Direito, alterar o instrumento social mediante as cláusulas e condições seguintes:

CLÁUSULA 1ª - A sócia **KAREN CRISTIANE RIBEIRO STANICHESKI**, já qualificada no preâmbulo deste instrumento, decide se retirar da sociedade e pela venda que faz da totalidade de suas cotas do capital social conforme segue:

Parágrafo 1º - Para sua genitora, **VERA ROMANAZZI**, brasileira, separada judicialmente, do lar, portadora do RG de n.º 9.882.703-0 SSP/SP e do CPF de n.º 958.687.128-20, residente e domiciliada à Rua Doutor Raposo de Melo, 203, bairro Jardim Dona Amélia, nesta cidade e comarca de Araçatuba, estado de São Paulo CEP 16.050-670, natural de Araçatuba/SP, nascida em 02/06/1959, que adquire 78.800 quotas, no valor nominal unitário de R\$ 1,00 (Um) real cada uma, totalizando a importância de R\$ 78.800,00 (setenta e oito mil e oitocentos reais).

Parágrafo 2º - O pagamento será realizado em duas parcelas de R\$ 39.400,00 (trinta e nove mil e quatrocentos reais), sendo a primeira no ato da assinatura deste e a segunda no dia 30/08/2019, mediante recibo, dando plena, geral e rasa quitação da quantia paga, declarando que recebeu da Sociedade, todos seus direitos e haveres, não tendo nada a reclamar, seja a qualquer título.

CLÁUSULA 2ª - DA ALTERAÇÃO DO OBJETO SOCIAL DA EMPRESA

Parágrafo 1º: A empresa terá como Objeto social a exploração do ramo de comércio de equipamentos de medição e pesagem, Comércio varejistas de máquinas e equipamentos de uso em geral (47.89.0.99); Instalação de máquinas e equipamentos de uso em geral (33.21.0.00), Manutenção e reparação de máquinas e equipamentos de uso em geral (33.14.7.10), Comércio varejista de máquinas e

vr.
4
Assinatura



JUL 17 2023

13

11 09 10

equipamentos (47.44.0.01), comércio atacadista de máquinas e equipamentos para uso industrial; partes e peças (46.63-0-00), comércio atacadista de máquinas e equipamentos para uso comercial (46.65-6-00); partes e peças comércio atacadista de máquinas, aparelhos e equipamentos para uso odonto-médico-hospitalar; partes e peças (4664-8/00), comércio atacadista de instrumentos e materiais para uso médico, cirúrgico, hospitalar e de laboratórios (4645-1/01) e prestação de serviços na manutenção e instalações, podendo ser modificado ou estendido, a critério do sócio.

CLÁUSULA 3ª – Em decorrência das alterações descritas na cláusula anterior, a cláusula 3ª e 4ª do contrato social passa a ter seguinte redação:

CLÁUSULA TERCEIRA - Do Capital Social.

O capital social é de R\$ 78.800,00 (setenta e oito mil e oitocentos reais), totalmente integralizado em moeda corrente do País, detido, em sua totalidade, pela Titular **VERA ROMANAZZI**.

PARÁGRAFO ÚNICO - A responsabilidade da titular **VERA ROMANAZZI** é limitada à importância total do capital integralizado.

CLÁUSULA 3ª – O titular **CONSOLIDA** o contrato social da Empresa, que passa a vigorar com a redação abaixo, permanecendo em pleno vigor as demais disposições contratuais não alteradas por este instrumento.

4

20

Handwritten signature

JUCESP

13

11 09 10



CONSOLIDAÇÃO CONTRATUAL

K.C.R.S. COMÉRCIO DE EQUIPAMENTOS EIRELI

NIRE: 3560080415-1

CNPJ/MF: 21.971.041/0001-03

VERA ROMANAZZI, brasileira, separada judicialmente, do lar, portadora do RG de n.º 9.882.703-0 SSP/SP e do CPF de n.º 958.687.128-20, residente e domiciliada à Rua Doutor Raposo de Melo, 203, bairro Jardim Dona Amélia, nesta cidade e comarca de Araçatuba, estado de São Paulo CEP 16.050-670, natural de Araçatuba/SP, nascida em 02/06/1959,

ÚNICA sócia componente da sociedade empresária individual de responsabilidade limitada, que gira no município de Araçatuba, Estado de São Paulo, sob a denominação de **K.C.R.S. COMÉRCIO DE EQUIPAMENTOS EIRELI**, com sede e foro na Rua Marechal Mascarenhas de Moraes, nº 88, sala A, Parque Industrial, CEP 16.075-370, neste município e comarca de Araçatuba, Estado de São Paulo, com Contrato Social arquivado na Junta Comercial do Estado de São Paulo sob o NIRE nº 3560080415-1, em sessão de 03/03/2005, inscrita no CNPJ sob nº 21.971.041/0001-03, o qual se regerá, doravante, pelo presente ATO CONSTITUTIVO:

CLÁUSULA PRIMEIRA – NOME EMPRESARIAL

40

Assinatura

JUL 17 2023

13

11 09 13



A empresa girará sob nome empresarial de **K.C.R.S. COMÉRCIO DE EQUIPAMENTOS EIRELI**.

CLÁUSULA SEGUNDA – ENDEREÇO DA SEDE

A sede da empresa será na Rua Marechal Mascarenhas de Moraes, nº 88, sala A, Parque Industrial, CEP 16.075-370, neste município e comarca de Araçatuba, Estado de São Paulo.

CLÁUSULA TERCEIRA – DO CAPITAL SOCIAL

O capital social é de R\$ 78.800,00 (setenta e oito mil e oitocentos), totalmente integralizado em moeda corrente do País e representado por uma quota de igual valor nominal.

CLÁUSULA QUARTA- DO OBJETO SOCIAL

A empresa terá como Objeto social a exploração do ramo de **comércio de equipamentos de medição e pesagem, Comércio varejistas de máquinas e equipamentos de uso em geral (47.89.0.99); Instalação de máquinas e equipamentos de uso em geral (33.21.0.00), Manutenção e reparação de máquinas e equipamentos de uso em geral (33.14.7.10), Comércio varejista de máquinas e equipamentos (47.44.0.01), comércio atacadista de máquinas e equipamentos para uso industrial; partes e peças (46.63-0-00), comércio atacadista de máquinas e equipamentos para uso comercial (46.65-6-00); partes e peças comércio atacadista**

4

Assinatura

JUL 17 2023

13

11 09 13

de máquinas, aparelhos e equipamentos para uso odonto-médico-hospitalar; partes e peças (4664-8/00), comércio atacadista de instrumentos e materiais para uso médico, cirúrgico, hospitalar e de laboratórios (4645-1/01) e prestação de serviços na manutenção e instalações, podendo ser modificado ou estendido, a critério do sócio.

CLÁUSULA QUINTA – PRAZO DE DURAÇÃO

A empresa iniciou suas atividades em 26/01/2015, possuindo prazo indeterminado de duração.

CLÁUSULA SEXTA – DATA DE ENCERRAMENTO DO EXERCÍCIO

O exercício social coincidirá com o ano calendário civil, encerrando-se a 31 de dezembro de cada ano.

CLAUSULA SÉTIMA - ADMINISTRAÇÃO

A Administração da empresa caberá à **VERA ROMANAZZI** já qualificada no preâmbulo deste instrumento, com os poderes para direção, gerência e administração da sociedade, podendo assinar contratos, passar recibos, dar quitação, emitir cheques bancários, aceitar, emitir ou endossar títulos comerciais ou financeiros, tais como letras de câmbio, notas promissórias, documentos relativos à outorga ou alienação de bens imóveis da sociedade e, praticar todos os atos que importem em direitos e obrigações da mesma, inclusive os atos que possam representá-la perante as repartições públicas e autarquias federais, estaduais e municipais, em juízo ou fora dele.

4

Adriano

JUL 17 2023

17

11 09 10

Parágrafo primeiro – A sociedade poderá nomear procuradores com poderes especiais, sendo defeso a delegação de poderes do uso da denominação social para fins estranhos ao objeto social.

CLAUSULA OITAVA – DECLARAÇÃO DO TITULAR

Declaro que não participo de nenhuma outra empresa da modalidade EIRELI.

CLAUSULA NONA – DECLARAÇÃO DE DESIMPEDIMENTO PARA O EXERCÍCIO DA ADMINISTRAÇÃO

A Administradora declara, sob as penas da Lei, de que não está impedida de exercer a administração de empresa individual de responsabilidade limitada, por lei especial, ou em virtude de condenação criminal, ou por se encontrarem sob os efeitos dela, a pena que vede, ainda que temporariamente, o acesso a cargos públicos; ou por crime falimentar, de prevaricação, peita ou suborno, concussão, peculato ou contra a economia popular, contra o sistema financeiro nacional, contra normas de defesa da concorrência, contra as relações de consumo, fé pública ou a propriedade.

CLÁUSULA DÉCIMA- ABERTURA, ALTERAÇÃO E EXTINÇÃO DE FILIAIS

A empresa poderá a qualquer tempo criar, alterar ou extinguir filiais e outros estabelecimentos no País ou fora dele, mediante deliberação do titular.

h

Assinatura

JUCESP
13
11 09 18

CLÁUSULA DÉCIMA PRIMEIRA – DO FORO

Fica eleito o foro de Araçatuba/SP para o exercício e o cumprimento dos direitos e obrigações resultantes deste instrumento constitutivo.

E por estar de pleno acordo assino o presente instrumento de alteração da empresa EIRELI., em 3 (três) vias de igual valor, teor e forma, na presença de duas testemunhas.

Araçatuba-SP, 20 de agosto de 2018.

KAREN CRISTIANE RIBEIRO
STANICHESKI

VERA ROMANAZZI

Testemunhas:

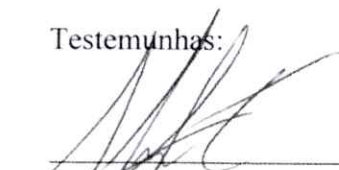
Marcio Ernica
CPF 338.068.998-00
RG 35.165.004-0 SSP/SP

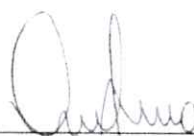
Danilo Junio da Silva Akama
CPF 386.519.708-62
RG 46.262.026-8 SSP/SP



JUCESP

Pref. Mun. de Nova Teusa
704
Fis nº 1

Ministério da Fazenda
Receita Federal
COMPROVANTE DE INSCRIÇÃO CPF

Número
277.277.558-50

Nome
KAREN CRISTIANE RIBEIRO STANICHESKI

Nascimento
21/03/1979

CÓDIGO DE CONTROLE
E451.2B4C.2F74.328D



Emitido pela Secretaria da Receita Federal do Brasil
às 11:04:08 do dia 17/04/2018 (hora e data de Brasília)
dígito verificador: 00

VALIDO SOMENTE COM COMPROVANTE DE IDENTIFICAÇÃO

O presente documento digital foi conferido com o original e assinado digitalmente por Tiago de Oliveira Teixeira, em terça-feira, 3 de outubro de 2023 16:37:35 GMT-03:00, CNS: 11.337-3 - 3º TABELIÃO DE NOTAS E PROTESTO DE LETRAS E TÍTULOS DE ARAÇATUBA SP/SP, nos termos da medida provisória N. 2.200-2 de 24 de agosto de 2001. Sua autenticidade deverá ser confirmada no endereço eletrônico www.cenad.org.br/autenticidade. O presente documento digital pode ser convertido em papel por meio de autenticação no Tabelionato de Notas. Provimento nº 100/2020 CNJ - artigo 22.



NASCIMENTO
02.06.59

INSCRIÇÃO NO CPF
556 687 126 20

CONTRIBUINTE
VERA ROMANAZZI

[Signature]
SECRETÁRIO DA RECEITA FEDERAL

MINISTÉRIO DA FAZENDA
SECRETARIA DA RECEITA FEDERAL
COORDENAÇÃO DO SISTEMA DE INFORMAÇÕES ECONÔMICO-FISCAIS

CARTÃO DE IDENTIFICAÇÃO DO CONTRIBUINTE

DOCUMENTO COMPROBATORIO DE INSCRIÇÃO NO
CADASTRO DE PESSOAS FÍSICAS

VÁLIDO EM TODO TERRITÓRIO NACIONAL

ASSINATURA DO CONTRIBUINTE

O presente documento digital foi conferido com o original e assinado digitalmente por Tiago de Oliveira Teixeira, em terça-feira, 3 de outubro de 2023 16:37:35 GMT-03:00, CNS: 11.337-3 - 3º TABELIÃO DE NOTAS E PROTESTO DE LETRAS E TÍTULOS DE ARAÇATUBA SP/SP, nos termos da medida provisória N. 2.200-2 de 24 de agosto de 2001. Sua autenticidade deverá ser confirmada no endereço eletrônico www.cenad.org.br/autenticidade. O presente documento digital pode ser convertido em papel por meio de autenticação no Tabelionato de Notas. Provimento nº 100/2020 CNJ - artigo 22.



CONSELHO REGIONAL DE CONTABILIDADE DO ESTADO DE SÃO PAULO

CERTIDÃO DE HABILITAÇÃO PROFISSIONAL
Nº 2023/130249

O CONSELHO REGIONAL DE CONTABILIDADE DO ESTADO DE SÃO PAULO certifica que o(a) profissional identificado(a) no presente documento encontra-se habilitado para o exercício da profissão contábil.

IDENTIFICAÇÃO DO REGISTRO

NOME	ADRIANO MARCOS CAMPOS DE PAULA
NOME SOCIAL :	
REGISTRO	1SP217747/O-0
CATEGORIA	CONTADOR
CPF	111.652.388-45

A falsificação deste documento constitui-se em crime previsto no Código Penal Brasileiro, sujeitando o autor à respectiva ação penal.

Emissão: São Paulo, 01/11/2023 às 16:48:20

Válido até: 30/01/2024

Código de Controle: 7844.8858.1629.7487

Para verificar a autenticidade deste documento, consulte o site do CRCSP.



CONSELHO REGIONAL DE CONTABILIDADE DO ESTADO DE SÃO PAULO

CERTIDÃO NEGATIVA DE DÉBITOS
Nº 2023/130266

O CONSELHO REGIONAL DE CONTABILIDADE DO ESTADO DE SÃO PAULO certifica que o(a) profissional identificado(a) no presente documento encontra-se em dia com seus débitos perante o CRC.

IDENTIFICAÇÃO DO REGISTRO

NOME	ADRIANO MARCOS CAMPOS DE PAULA
NOME SOCIAL :	
REGISTRO	1SP217747/O-0
CATEGORIA	CONTADOR
CPF	111.652.388-45

A presente CERTIDÃO não quita nem invalida quaisquer débitos ou infrações que, posteriormente, venham a ser apurados pelo CRCSP contra o referido registro.

A falsificação deste documento constitui-se em crime previsto no Código Penal Brasileiro, sujeitando o autor à respectiva ação penal.

Emissão: São Paulo, 01/11/2023 às 16:59:19

Válido até: 30/01/2024

Código de Controle: 6887.8858.1927.7886

Para verificar a autenticidade deste documento, consulte o site do CRCSP.



Sistema de Cadastramento Unificado de Fornecedores - SICAF

Certificado de Registro Cadastral - CRC

(Emissão conforme art. 17 da Instrução Normativa nº 03, de 26 abril de 2018)

CNPJ: 21.971.041/0001-03
Razão Social: K.C.R.S. COMERCIO DE EQUIPAMENTOS LTDA

Atividade Econômica Principal:

4789-0/99 - COMÉRCIO VAREJISTA DE OUTROS PRODUTOS NÃO ESPECIFICADOS ANTERIORMENTE

Endereço:

RUA MARECHAL MASCARENHAS DE MORAES, 88 - SALA: A; - PARQUE INDUSTRIAL
- Araçatuba / São Paulo

Observações:

A veracidade das informações poderá ser verificada no endereço www.comprasgovernamentais.gov.br.
Este certificado não substitui os documentos enumerados nos artigos 28 a 31 da Lei nº 8.666, de 1993.

Emitido em: 28/11/2023 12:12

DECLARAÇÃO DE ATENDIMENTO INTEGRAL

Pelo presente instrumento, a empresa **MARCOS RIBEIRO E CIA LTDA – LIDER BALANÇAS**, estabelecida à Av. Jorge Mellem Rezek nº.3411 – PQ Industrial, Cep 16075-300, nesta cidade Araçatuba, Estado de São Paulo, inscrita no CNPJ nº. 46.686.119/0001 – 60 e Inscrição Estadual nº 177.139.644.117, por intermédio de seu representante legal o Sr. Marcos Ribeiro, portador do RG. 11.078.371 e do CPF 004.645.278-80, **DECLARA**, que será atendido integralmente às especificações **do ITEM 18 e 19 referente ao PREGAO ELETRONICO N. 082/2023** na hora da fabricação do produto, produto esse ofertado pela nossa representante K.C.R.S. COMERCIO DE EQUIPAMENTOS LTDA, conforme as especificações:

ESPECIFICAÇÕES

ITEM 18: BALANÇA DIGITAL, COMPUTADORA LED TOUCH. BALANÇA TOTALMENTE INJETADA EM ABS, PRATO DE PESAGEM EM INOX, BALANÇA COMPUTADORA – 15/30KG X 5/10G: DCL 15/30KG, COM O SELO DE APROVAÇÃO DO INMETRO. ESPECIFICAÇÃO DO EQUIPAMENTO: GRAVA 10 PREÇOS UNITÁRIOS; ÂNGULO BATERIA DE 72 H; CAPACIDADE 30KG DIVISÃO 5/10G; DIMENSÃO DA PLATAFORMA (MM): C 325 X L 246; TARA 9,995; 16 DÍGITOS; ALIMENTAÇÃO FONTE EXTERNA - BIVOLT AUTOMÁTICO PARA 110/220 VCA COM TOLERÂNCIA DE -15% A + 10%; ESPECIFICAÇÃO TÉCNICAS: TECLADO 32 TECLAS DE FÁCIL DIGITAÇÃO, SELO DO INMETRO; MODELO APROVADO PELA PORTARIA 236 INTERFACE DE COMUNICAÇÃO; NÃO SE APLICA TEMPERATURA DE OPERAÇÃO DE 0° A 40OC DISPLAY; CONSUMO 15W; DIMENSÃO DA BALANÇA (MM) COMPLETA C 320 X L 320 X A 110; BATERIA DURAÇÃO DE ATÉ 72HORAS; TAMANHO E PESO DA CAIXA (LXCXA) 17 X 36 X 36 - 5KG; A CAPACIDADE DE PESAGEM DE 15/30KG; MODO DE PESAGEM; VISORES PARA PESO, PREÇO POR QUILO E CÁLCULO AUTOMÁTICO DE PREÇO TOTAL; DISPLAY LED VERMELHO; TECLADO TOUCH COM 32 TECLAS; MEMÓRIA PARA 10 ITENS. **MODELO: LD230 PLUS**

ITEM 19: BALANÇA COMERCIAL DIGITAL, COM BATERIA 35KG. COR GRAFITE. MODELO DETALHADO: BALANÇA SUPERFÍCIE DE APOIO COMPRIMENTO DA SUPERFÍCIE DE APOIO 330 MM; LARGURA DA SUPERFÍCIE DE APOIO 280 MM; MATERIAL DA SUPERFÍCIE DE APOIO AÇO INOXIDÁVEL; FUNÇÕES: COM TECLADO SIM COM TECLA TARA SIM COM TECLA ZERO SIM COM IMPRESSORA NÃO FUNÇÕES PRÉ-EMBALAGEM. **MODELO: B160**

Araçatuba/SP, 13 de dezembro de 2023.



MARCOS RIBEIRO E CIA LTDA
MARCOS RIBEIRO
CARGO: SÓCIO-GERENTE
RG. 11.078.371-2 CPF. 004.645.278-80

MARCOS RIBEIRO E CIA
LTDA:466 86119000 160
Assinado de forma digital por MARCOS RIBEIRO E CIA LTDA:46686119000160
Dados: 2023.12.13 14:12:24 -03'00'

K.C.R.S

K.C.R.S Comercio de Equipamentos Eireli - EPP

Insc. Est. 177.338.790.110 - C.N.P.J 21.971.041/0001-03



DECLARAÇÃO DE AUTENTICIDADE

PREGÃO ELETRONICO 082/2023 - PREFEITURA MUNICIPAL DE NOVA TRENTO - SC

A empresa **K.C.R.S. COMERCIO DE EQUIPAMENTOS LTDA**, estabelecida à AV: Marechal Mascarenhas de Moraes nº. 88, sala A, nesta cidade de Araçatuba, estado de São Paulo, inscrita no CNPJ. n.º 21.971.041/0001-03 e Inscrição Estadual n.º 177.338.790.110, por intermédio de sua Advogada a **SRA. KAREN CRISTIANE RIBEIRO STANICHESKI**, portadora da Carteira de Identidade 27.601.293-8 e do CPF n.º. 277.277.558-50 devidamente inscrita da OAB: 208115/SP, DECLARO, sob as penas da Lei penal e, sem prejuízo das sanções administrativas e cíveis, que este documento é autêntico e condiz com o original.

DECLARO que todos os documentos apresentados no presente processo licitatório são autênticos, assumindo o mesmo poder de prova que o original nos termos do Art.12 inc. IV da Lei 14.133/21

Por ser expressão da verdade firmo a presente declaração e assumo responsabilidade pessoal nos termos da lei.

Araçatuba/SP, 13 de dezembro de 2023.

K.C.R.S. COMERCIO DE EQUIPAMENTOS LTDA
KAREN CRISTIANE RIBEIRO STANICHESKI
CARGO: ADVOGADA OAB: 208115/SP
CPF: 277.277.558-50 RG: 27.601.293-8 SSP/SP

KAREN CRISTIANE
RIBEIRO
STANICHESKI:277
27755850

Assinado de forma digital
por KAREN CRISTIANE
RIBEIRO
STANICHESKI:27727755850
Dados: 2023.12.13 08:27:53
-03'00'

Mascarenhas de Moraes nº. 88, sala A, nesta cidade de Araçatuba, estado de São Paulo, inscrita no CNPJ nº 21.971.041/0001-03 e Inscrição Estadual nº 177.338.790.110 é empresa de pequeno porte de modo que auferir, em cada ano calendário, receita bruta superior anual entre R\$ 360.000,00 (trezentos e sessenta mil reais) e R\$ 4.800.000,00 (quatro milhões e oitocentos mil reais) e nos termos do enquadramento previsto nos incisos I e II e §§ 1º e 2º, cumprimos plenamente os requisitos de habilitação exigidos no edital e no art. 3º da Lei Complementar nº 123, de 14 de dezembro de 2006, cujos termos declaro conhecer na íntegra, estando apta, portanto, a exercer o direito de preferência como critério de desempate no presente procedimento licitatório e usufruir o tratamento favorecido estabelecido nos art. 42 a 49 da Lei Complementar nº 123, de 14 de dezembro de 2006, alterado pela LC 147/14. Em atendimento ao disposto da Lei complementar 123/2006, a empresa adotará em seu nome empresarial a expressão EPP.

Declaro ainda que o valor da receita bruta anual da empresa não excedeu aos limites fixados nos incisos I e II do art. 3 da Lei complementar 123/2006

DECLARO, igualmente que a licitante não se encontra nas situações de impedimento constante do art. 3º, §4º da Lei citada.

DECLARAMOS TOTAL RESPONSABILIDADE PELAS INFORMAÇÕES AQUI PRESTADAS E DO BALANÇO PATRIMONIAL/DEMONSTRAÇÕES CONTÁBEIS APRESENTADA PELA EMPRESA.

DECLARA, para fins do disposto no inciso VII do art. 4º da Lei 10.520, de 17 de julho de 2002, que cumpre plena e rigorosamente os requisitos de Habilitação exigidos pelo instrumento convocatório.

Por ser esta a expressão da verdade, firmamos a presente declaração sob as penas da lei, para que produza os efeitos legais, ciente de que, se comprovadamente falsa a declaração, sujeitar-me-emos, na qualidade de declarantes às sanções civis, administrativas e criminais previstas na legislação aplicável.

Araçatuba, 21 de novembro de 2023.

KAREN CRISTIANE RIBEIRO
STANICHESKI:27727755850
755850

Assinado de forma digital por KAREN CRISTIANE RIBEIRO
STANICHESKI:27727755850
Dados: 2023.11.21 08:31:47 -03'00'

K.C.R.S. Comercio de Equipamentos Eireli - EPP.
KAREN CRISTIANE RIBEIRO STANICHESKI
CARGO: PROCURADORA/REPRESENTANTE LEGAL
CPF: 277.277.558-50 RG: 27.601.293-8 SSP/SP

ADRIANO MARCOS CAMPOS DE PAULA:11165238845

Assinado de forma digital por ADRIANO MARCOS CAMPOS DE PAULA:11165238845
Dados: 2023.11.21 08:22:03 -03'00'

ADRIANO MARCOS CAMPOS DE PAULA
CARGO: CONTADOR
REGISTRO NO C.R.C.: 1sp217747/o-0

K.C.R.S Comercio de Equipamentos Eireli – EPP – End: Marechal Mascarenhas de Moraes nº 88, sala A
CEP 16.075-370
Araçatuba - SP. Telefone – Fax +55 – (18) 3621-2782 - Insc. Est. 177.338.790.110 - C.N.P.J 21.971.041/0001-03



K.C.R.S

K.C.R.S Comercio de Equipamentos Eireli - EPP

Insc. Est. 177.338.790.110 - C.N.P.J 21.971.041/0001-03

DECLARAÇÃO DE PLENO ATENDIMENTO AOS REQUISITOS DE HABILITAÇÃO E ENQUADRAMENTO - EMPRESA DE PEQUENO PORTE-EPP

DECLARO, sob penas da Lei, sem prejuízo das sanções e multas previstas neste ato convocatório, que a

K.C.R.S

K.C.R.S Comercio de Equipamentos Eireli - EPP

Insc. Est. 177.338.790.110 - C.N.P.J 21.971.041/0001-03

DECLARAÇÕES

Ref. Pregão Eletrônico N° 082/2023

A empresa **K.C.R.S. COMERCIO DE EQUIPAMENTOS LTDA**, estabelecida à AV: Marechal Mascarenhas de Moraes nº. 88, sala A, nesta cidade de Araçatuba, estado de São Paulo, inscrita no CNPJ. n.º 21.971.041/0001-03 e Inscrição Estadual n.º 177.338.790.110, por intermédio de sua representante legal/procuradora a Sra. **Karen Cristiane Ribeiro Stanichski**, portadora da Carteira de Identidade 27.601.293-8 e do CPF nº. 277.277.558-50, DECLARA:

- Que esta enquadrada como Empresa de Pequeno Porte e cumpre os requisitos estabelecidos no artigo 3º da Lei Complementar nº 123, de 2006, estando apta a usufruir do tratamento favorecido estabelecido em seus arts. 42 a 49;
- Que não existe qualquer impedimento entre os previstos nos incisos do § 4º do artigo 3º da Lei Complementar Federal nº. 123/2006.
- Que está ciente e concorda com as condições contidas no Edital e seus anexos;
- Que cumpre os requisitos para a habilitação definidos no Edital e que a proposta apresentada está em conformidade com as exigências editalícias;
- Que inexistem fatos impeditivos para sua habilitação no certame, ciente da obrigatoriedade de declarar ocorrências posteriores;
- Que não emprega menor de 18 anos em trabalho noturno, perigoso ou insalubre e não emprega menor de 16 anos, nos termos do artigo 7º, XXXIII, da Constituição;
- Que não possui, em sua cadeia produtiva, empregados executando trabalho degradante ou forçado, observando o disposto nos incisos III e IV do art. 1º e no inciso III do art. 5º da Constituição Federal;
- Que os serviços são prestados por empresas que comprovem cumprimento de reserva de cargos prevista em lei para pessoa com deficiência ou para reabilitado da Previdência Social e que atendam às regras de acessibilidade previstas na legislação, conforme disposto no art. 93 da Lei nº 8.213, de 24 de julho de 1991.
- Que proposta apresentada para participar do PREGÃO foi elaborada de maneira independente por esta empresa, e o conteúdo da proposta não foi, no todo ou em parte, direta ou indiretamente, informado, discutido ou recebido de qualquer outro participante potencial ou de fato do PREGÃO ELETRÔNICO, por qualquer meio ou por qualquer pessoa;
- Que Não está declarada inidônea por ato do Poder Público;
- Que Não está impedida de transacionar com a Administração Pública ou com qualquer das suas entidades de administração indireta.
- Que Nos termos do artigo 5º, inciso XIII da Lei nº 8.666/93, comprometemo-nos a informar a ocorrência de fato superveniente impeditivo da habilitação e da qualificação exigidas pelo Edital.
- Que Atende aos critérios de qualidade ambiental e sustentabilidade sócio-ambiental, respeitando as normas de proteção do meio ambiente, em conformidade com a IN 01/2010-SLTI.
- Que não existe em seu quadro de empregados, servidores públicos exercendo funções de gerencia, administração ou tomada de decisão.
- Que não possui proprietário ou sócio que seja cônjuge, companheiro ou parente em linha reta, colateral ou por afinidade, até o terceiro grau, e por afinidade, até o segundo grau, de agente político do órgão ou entidade contratante ou de servidor público com capacidade de influir no resultado do processo licitatório.
- Que a proposta econômica compreende a integralidade dos custos para atendimento dos direitos trabalhistas assegurados na Constituição Federal, nas leis trabalhistas, nas normas infralegais, nas convenções coletivas de trabalho e nos termos de ajustamento de conduta vigentes na data de entrega das propostas.

Araçatuba/SP, 13 de dezembro de 2023.

K.C.R.S. COMERCIO DE EQUIPAMENTOS LTDA
KAREN CRISTIANE RIBEIRO STANICHSKI
CARGO: PROCURADORA/REPRESENTANTE LEGAL
CPF: 277.277.558-50 RG: 27.601.293-8 SSP/SP

KAREN Assinado de
forma digital por
CRISTIANE KAREN
CRISTIANE
RIBEIRO RIBEIRO
STANICHE STANICHESKI:27
727755850
SKI:27727 Dados:
2023.12.13
755850 08:26:59 -03'00'

K.C.R.S Comercio de Equipamentos Eireli – EPP – End: Marechal Mascarenhas de Moraes nº 88, sala A
CEP 16.075-370

Araçatuba - SP. Telefone – Fax +55 – (18) 3621-2782 - Insc. Est. 177.338.790.110 - C.N.P.J 21.971.041/0001-03



Consulta Cadastral

Cadastro de Contribuintes de ICMS - Cadesp

Início Consultas Atos de Ofício Configuração Sincronismo Isenções Energia Procurações Eletrônicas Encerramento

Imprimir

Voltar

IE: 177.338.790.110
CNPJ: 21.971.041/0001-03
Nome Empresarial: K.C.R.S. COMERCIO DE EQUIPAMENTOS LTDA

Situação: Ativo
Data da Inscrição no Estado: 03/03/2015
Regime Estadual: SN
Regime RFB: SN

Empresa - Geral

Nome Empresarial: K.C.R.S. COMERCIO DE EQUIPAMENTOS LTDA
Natureza Jurídica: Sociedade Empresária Limitada
Data início da Atividade: 03/03/2015
CNPJ da Matriz: 21.971.041/0001-03

Porte: Empresa de Pequeno Porte
Capital Social: R\$ 78.800,00

Regime Estadual: SIMPLES NACIONAL

Data início do regime: 01/01/2023

Regime Especial de IE Única: Não

Regime Especial de IE Única por Município: Não

Estabelecimento - Geral

Nome Fantasia: K.C.R.S.
CNPJ: 21.971.041/0001-03
IE: 177.338.790.110
NIRE: 35.6.0080415-1

Data da Inscrição no Estado: 03/03/2015
Data Início da IE: 03/03/2015

Situação Cadastral: Ativo
Ocorrência Fiscal: Ativa

Data Início da Situação: 03/03/2015

Tipo de Unidade: Unidade produtiva

Formas de Atuação: Estabelecimento Fixo

Tributário

Substituto Tributário: Não
CPR: 1200
CPR-ST:

Desde: 03/03/2015
Data Início da CPR: 01/01/2023

CNAE Principal: 47.89-0/99 - Comércio varejista de outros produtos não especificados anteriormente
CNAE Secundários: 33.14-7/10 - Manutenção e reparação de máquinas e equipamentos para uso geral não especificados anteriormente
 33.21-0/00 - Instalação de máquinas e equipamentos industriais
 46.45-1/01 - Comércio atacadista de instrumentos e materiais para uso médico, cirúrgico, hospitalar e de laboratórios
 46.63-0/00 - Comércio atacadista de máquinas e equipamentos para uso industrial; partes e peças
 46.64-8/00 - Comércio atacadista de máquinas, aparelhos e equipamentos para uso odonto-médico-hospitalar; partes e peças
 46.65-6/00 - Comércio atacadista de máquinas e equipamentos para uso comercial; partes e peças
 47.44-0/01 - Comércio varejista de ferragens e ferramentas

Data Início do CNAE Prin.: 03/03/2015
Data Início do CNAE Sec.: 03/03/2015
Data Início do CNAE Sec.: 11/09/2018
Data Início do CNAE Sec.: 11/09/2018
Data Início do CNAE Sec.: 03/03/2015
Data Início do CNAE Sec.: 03/03/2015
Data Início do CNAE Sec.: 03/03/2015
Data Início do CNAE Sec.: 11/09/2018

DRT: DRT-09 - ARAÇATUBA

Posto Fiscal: PF-10 - ARAÇATUBA



PREFEITURA MUNICIPAL DE ARAÇATUBA



COMPROVANTE DE INSCRIÇÃO E DE SITUAÇÃO CADASTRAL DO MOBILIÁRIO MUNICIPAL

MOBILIÁRIO	CPF/CNPJ	INSCRIÇÃO ESTADUAL	FORMA DE LANÇAMENTO DO ISSQN	DATA DE CADASTRO
76835	21.971.041/0001-03	177.338.790.110	SIMPLES NACIONAL	13/03/2015

NOME/RAZÃO SOCIAL

K.C.R.S. COMERCIO DE EQUIPAMENTOS LTDA

LOGRADOURO

RUA - MARECHAL MASCARENHAS DE MORAIS

NÚMERO

88

COMPLEMENTO

SALA: A;

CEP

16075370

BAIRRO

JARDIM PARQUE INDUSTRIAL

MUNICÍPIO

ARAÇATUBA

UF

SP

CÓDIGO CNAE

4789099

DESCRIÇÃO DA ATIVIDADE ECONÔMICA PRINCIPAL

COMÉRCIO VAREJISTA DE OUTROS PRODUTOS NÃO ESPECIFICADOS ANTERIORMENTE

CÓDIGO CNAE

3314710

DESCRIÇÃO DA(S) ATIVIDADE(S) ECONÔMICA(S) SECUNDÁRIA(S)

Manutenção e reparação de máquinas e equipamentos para uso geral não especificados anteriormente

3321000

INSTALAÇÃO DE MÁQUINAS E EQUIPAMENTOS INDUSTRIAIS

4645101

Comercio atacadista de instrumentos e materiais para uso medico, cirurgico, hospitalares e laborat.

4663000

COMÉRCIO ATACADISTA DE MÁQUINAS E EQUIPAMENTOS PARA USO INDUSTRIAL; PARTES E PEÇAS

4664800

Comércio atacadista de máquinas, aparelhos e equipamentos para uso odontológico-hospitalar; partes e peças

4665600

Comércio atacadista de máquinas e equipamentos para uso comercial; partes e peças

4744001

COMÉRCIO VAREJISTA DE FERRAGENS E FERRAMENTAS

SÓCIO: 95868712820

VERA ROMANAZZI RIBEIRO

RESPONSÁVEL

SITUAÇÃO CADASTRAL	DATA DE ABERTURA	DATA DO ENCERRAMENTO
ATIVO	03/03/2015	/ /
CLASSIFICAÇÃO	DATA VIGÊNCIA	DATA DA ÚLTIMA ALTERAÇÃO
ISS VARIÁVEL	11/07/2026	25/07/2023

Assinatura Eletrônica:

Emitida às: 11:56:32 do dia 28/11/2023

Código de Verificação: 6859-3347-0831

CERTIDÃO ESPECÍFICA

CERTIFICAMOS QUE AS INFORMAÇÕES ABAIXO CONSTAM DOS DOCUMENTOS ARQUIVADOS NESTA JUNTA COMERCIAL E SÃO VIGENTES NA DATA DE SUA EXPEDIÇÃO.

AS INFORMAÇÕES DO CAMPO "OUTROS ARQUIVAMENTOS" SÃO RELATOS DOS ELEMENTOS CONSTANTES DE ARQUIVAMENTOS SELECIONADOS PELO REQUERENTE E PODEM TER SOFRIDO ALTERAÇÕES POSTERIORES.

SE HOUVER ARQUIVAMENTOS POSTERIORES, ESTA CERTIDÃO PERDERÁ SUA VALIDADE.

A AUTENTICIDADE DESTA CERTIDÃO E A EXISTÊNCIA DE ALTERAÇÕES POSTERIORES, SE HOUVER, PODERÃO SER CONSULTADAS NO SITE WWW.JUCESPPONLINE.SP.GOV.BR, MEDIANTE O CÓDIGO DE AUTENTICIDADE INFORMADO AO FINAL DO DOCUMENTO.

TRANSFORMADA AUTOMATICAMENTE PARA LTDA - ART. 41 DA LEI 14.195 DE 26/08/2021

EMPRESA						
NIRE 35600804151	REGISTRO	DATA DA CONSTITUIÇÃO 03/03/2015	INÍCIO DAS ATIVIDADES 26/01/2015	PRAZO DE DURAÇÃO PRAZO INDETERMINADO		
NOME COMERCIAL K.C.R.S. COMERCIO DE EQUIPAMENTOS LTDA				TIPO JURÍDICO LIMITADA UNIPessoal (E.P.P.)		
C.N.P.J. 21.971.041/0001-03	ENDEREÇO RUA MARECHAL MASCARENHAS DE MORAES		NÚMERO 88	COMPLEMENTO SALA "A"		
BAIRRO PARQUE INDUSTRIAL	MUNICÍPIO ARACATUBA	UF SP	CEP 16075-370	MOEDA R\$	VALOR CAPITAL 78.800,00	

OBJETO SOCIAL
COMÉRCIO VAREJISTA DE OUTROS PRODUTOS NÃO ESPECIFICADOS ANTERIORMENTE MANUTENÇÃO E REPARAÇÃO DE MÁQUINAS E EQUIPAMENTOS PARA USO GERAL NÃO ESPECIFICADOS ANTERIORMENTE COMÉRCIO ATACADISTA DE INSTRUMENTOS E MATERIAIS PARA USO MÉDICO, CIRÚRGICO, HOSPITALAR E DE LABORATÓRIOS COMÉRCIO ATACADISTA DE MÁQUINAS E EQUIPAMENTOS PARA USO INDUSTRIAL; PARTES E PEÇAS COMÉRCIO ATACADISTA DE MÁQUINAS E EQUIPAMENTOS PARA USO COMERCIAL; PARTES E PEÇAS EXISTEM OUTRAS ATIVIDADES

SÓCIO E ADMINISTRADOR					
NOME VERA ROMANAZZI					
ENDEREÇO RUA DOUTOR RAPOSO DE MELO			NÚMERO 203	COMPLEMENTO	
BAIRRO JARDIM DONA AMELIA	MUNICÍPIO ARACATUBA		UF SP	CEP 16050-670	RG 98827030
CPF 958.687.128-20	CARGO SÓCIO E ADMINISTRADOR				QUANTIDADE COTAS 78.800,00

DENOMINAÇÕES ANTERIORES
NÃO CONSTAM EM NOSSOS REGISTROS DENOMINAÇÕES ANTERIORES

OUTROS ARQUIVAMENTOS	
DATA 14/05/2015	NÚMERO 804.686/15-4



REGISTRO DA DECLARAÇÃO DE ENQUADRAMENTO DE EMPRESA DE PEQUENO PORTE – (EPP).		
DATA	NÚMERO	
15/05/2015	169.598/15-9	
ARQUIVAMENTO DE DOCUMENTOS DE INTERESSE DA EMPRESA/EMPRESARIO - ARQUIVAMENTO DE BALANÇO PATRIMONIAL INICIAL OU DE ABERTURA PARA FINS DE PARTICIPAÇÃO EM PREGOES ELETRONICOS E LICITACOES.		
INCLUSÃO DE CNPJ 21.971.041/0001-03		
DATA	NÚMERO	
10/01/2018	026.473/18-5	
ARQUIVAMENTO DE BALANÇO REFERENTE O PERÍODO DE 01/01/2016 À 31/12/2016 .		
DATA	NÚMERO	
02/05/2018	170.522/18-0	
ARQUIVAMENTO DE BALANÇO REFERENTE O PERÍODO DE 01/01/2017 À 31/12/2017 .		
DATA	NÚMERO	
11/2018	377.182/18-7	
RETIRA-SE DA SOCIEDADE KAREN CRISTIANE RIBEIRO STANICHESKI, NACIONALIDADE BRASILEIRA, RAÇA/COR: NÃO DECLARADA., CPF: 277.277.558-50, RG/RNE: 27601293 - SP, RESIDENTE À RUA ARY VILLEAL MARTINS, 294, RESIDENCIAL HABIANA, ARACATUBA - SP, CEP 16052-000, NA SITUAÇÃO DE SÓCIO, ASSINANDO PELA EMPRESA, COM VALOR DE PARTICIPAÇÃO NA SOCIEDADE DE \$ 78.800,00.		
ADMITIDO VERA ROMANAZZI, NACIONALIDADE BRASILEIRA, RAÇA/COR: NÃO DECLARADA., CPF: 958.687.128-20, RG/RNE: 98827030 - SP, RESIDENTE À RUA DOUTOR RAPOSO DE MELO, 203, JARDIM DONA AMELIA, ARACATUBA - SP, CEP 16050-670, NA SITUAÇÃO DE SÓCIO E ADMINISTRADOR, ASSINANDO PELA EMPRESA, COM VALOR DE PARTICIPAÇÃO NA SOCIEDADE DE \$ 78.800,00.		
ALTERAÇÃO DA ATIVIDADE ECONÔMICA / OBJETO SOCIAL DA SEDE PARA COMÉRCIO VAREJISTA DE OUTROS PRODUTOS NÃO ESPECIFICADOS ANTERIORMENTE, MANUTENÇÃO E REPARAÇÃO DE MÁQUINAS E EQUIPAMENTOS PARA USO GERAL NÃO ESPECIFICADOS ANTERIORMENTE, COMÉRCIO ATACADISTA DE INSTRUMENTOS E MATERIAIS PARA USO MÉDICO, CIRÚRGICO, HOSPITALAR E DE LABORATÓRIOS, COMÉRCIO ATACADISTA DE MÁQUINAS E EQUIPAMENTOS PARA USO INDUSTRIAL; PARTES E PEÇAS, COMÉRCIO ATACADISTA DE MÁQUINAS E EQUIPAMENTOS PARA USO COMERCIAL; PARTES E PEÇAS., DATADA DE: 20/08/2018.		
CONSOLIDAÇÃO CONTRATUAL DA MATRIZ.		
DATA	NÚMERO	
17/2019	368.912/19-0	
REGISTRO DA DECLARAÇÃO DE DESENQUADRAMENTO DE EMPRESA DE PEQUENO PORTE – (EPP).		
DATA	NÚMERO	
08/01/2020	800.363/20-6	
REGISTRO DA DECLARAÇÃO DE ENQUADRAMENTO DE EMPRESA DE PEQUENO PORTE – (EPP).		
DATA	NÚMERO	
08/04/2021	124.955/21-6	
ARQUIVAMENTO DE BALANÇO REFERENTE O PERÍODO DE 01/01/2020 À 31/12/2020 .		
DECISÃO DO TITULAR DATADA DE 06/04/2020: DEMONSTRAÇÃO FINANCEIRA, AO 6 (SEXTO) DIA DO M S DE ABRIL DE 2021 S 16:50 HORAS, NA SEDE DA EMPRESA K.C.R.S. COMERCIO DE EQUIPAMENTOS EIRELI EPP, NA CIDADE DE ARACATUBA, ESTADO DE SAO PAULO, NA RUA MARECHAL MASCARENHAS DE MORAES, 88, PARQUE INDUSTRIAL, CEP 16.075-370, ESTEVE PRESENTE: VERA ROMANAZZI, BRASILEIRA, SEPARADA JUDICIALMENTE, EMPRESARIA, RESIDENTE E DOMICILIADA NA RUA DOUTOR RAPOSO DE MELO, 203, BAIRRO JARDIM DONA AMELIA, CEP 16.050-670, NESTE MUNICIPIO DE ARACATUBA,		

ESTADO DE SAO PAULO, NASCIDO EM 02/06/1959, PORTADORA DA CEDULA DE RG 9.882.703-0 SSP/SP E DO CPF 958.687.128-20. CONSIDERANDO QUE: FOI LEVANTADO O BALANCO PATRIMONIAL EM 31/12/2020 E APROVADO, POR MEIO DO QUAL SE VERIFICOU A APURACAO DE LUCROS E RESULTADOS DISPONIVEIS.

DATA	NÚMERO
27/04/2022	150.742/22-8

ARQUIVAMENTO DE BALANÇO REFERENTE O PERÍODO DE 01/01/2021 À 31/12/2021 .

DECISÃO DO TITULAR DATADA DE 24/04/2022: DEMONSTRAÇÃO FINANCEIRA, APROVACAO DO BALANCO PATRIMONIAL REFERENTE AO EXERCICIO DO ANO DE 2021.

ÚLTIMO DOCUMENTO ARQUIVADO

DATA	NÚMERO
27/04/2022	150.742/22-8

ARQUIVAMENTO DE BALANÇO REFERENTE O PERÍODO DE 01/01/2021 À 31/12/2021 .

DECISÃO DO TITULAR DATADA DE 24/04/2022: DEMONSTRAÇÃO FINANCEIRA, APROVACAO DO BALANCO PATRIMONIAL REFERENTE AO EXERCICIO DO ANO DE 2021.

FIM DAS INFORMAÇÕES PARA NIRE: 35600804151
DATA DA ÚLTIMA ATUALIZAÇÃO DA BASE DE DADOS: 28/11/2023



Certidão Específica. Documento certificado por MARIA CRISTINA FREI, Secretária Geral da Jucesp. A Junta Comercial do Estado de São Paulo, garante a autenticidade deste documento quando visualizado diretamente no portal www.jucesponline.sp.gov.br sob o número de autenticidade 225686890, terça-feira, 28 de novembro de 2023 às 12:06:17.

CERTIDÃO SIMPLIFICADA

CERTIFICAMOS QUE AS INFORMAÇÕES ABAIXO CONSTAM DOS DOCUMENTOS ARQUIVADOS NESTA JUNTA COMERCIAL E SÃO VIGENTES NA DATA DE SUA EXPEDIÇÃO.

SE HOUVER ARQUIVAMENTOS POSTERIORES, ESTA CERTIDÃO PERDERÁ SUA VALIDADE.

A AUTENTICIDADE DESTA CERTIDÃO E A EXISTÊNCIA DE ARQUIVAMENTOS POSTERIORES, SE HOUVER, PODERÃO SER CONSULTADAS NO SITE WWW.JUCESPONLINE.SP.GOV.BR, MEDIANTE O CÓDIGO DE AUTENTICIDADE INFORMADO AO FINAL DO DOCUMENTO.

TRANSFORMADA AUTOMATICAMENTE PARA LTDA - ART. 41 DA LEI 14.195 DE 26/08/2021

EMPRESA							
NIRE 35600804151	REGISTRO	DATA DA CONSTITUIÇÃO 03/03/2015	INÍCIO DAS ATIVIDADES 26/01/2015	PRAZO DE DURAÇÃO PRAZO INDETERMINADO			
NOME COMERCIAL K.C.R.S. COMERCIO DE EQUIPAMENTOS LTDA						TIPO JURÍDICO LIMITADA UNIPessoAL (E.P.P.)	
C.N.P.J. 21.971.041/0001-03		ENDEREÇO RUA MARECHAL MASCARENHAS DE MORAES			NÚMERO 88	COMPLEMENTO SALA "A"	
BAIRRO PARQUE INDUSTRIAL		MUNICÍPIO ARACATUBA	UF SP	CEP 16075-370	MOEDA R\$	VALOR CAPITAL 78.800,00	

OBJETO SOCIAL
COMÉRCIO VAREJISTA DE OUTROS PRODUTOS NÃO ESPECIFICADOS ANTERIORMENTE MANUTENÇÃO E REPARAÇÃO DE MÁQUINAS E EQUIPAMENTOS PARA USO GERAL NÃO ESPECIFICADOS ANTERIORMENTE COMÉRCIO ATACADISTA DE INSTRUMENTOS E MATERIAIS PARA USO MÉDICO, CIRÚRGICO, HOSPITALAR E DE LABORATÓRIOS COMÉRCIO ATACADISTA DE MÁQUINAS E EQUIPAMENTOS PARA USO INDUSTRIAL; PARTES E PEÇAS COMÉRCIO ATACADISTA DE MÁQUINAS E EQUIPAMENTOS PARA USO COMERCIAL; PARTES E PEÇAS EXISTEM OUTRAS ATIVIDADES

SÓCIO E ADMINISTRADOR							
VERA ROMANAZZI							
ENDEREÇO RUA DOUTOR RAPOSO DE MELO				NÚMERO 203	COMPLEMENTO		
BAIRRO JARDIM DONA AMELIA		MUNICÍPIO ARACATUBA			UF SP	CEP 16050-670	RG 98827030
CPF 958.687.128-20		CARGO SÓCIO E ADMINISTRADOR				QUANTIDADE COTAS 78.800,00	

ÚLTIMO DOCUMENTO ARQUIVADO		
DATA 27/04/2022	NÚMERO 150.742/22-8	
ARQUIVAMENTO DE BALANÇO REFERENTE O PERÍODO DE 01/01/2021 À 31/12/2021 .		
DECISÃO DO TITULAR DATADA DE 24/04/2022: DEMONSTRAÇÃO FINANCEIRA, APROVAÇÃO DO BALANÇO PATRIMONIAL REFERENTE AO EXERCÍCIO DO ANO DE 2021.		

FIM DAS INFORMAÇÕES PARA NIRE: 35600804151

DATA DA ÚLTIMA ATUALIZAÇÃO DA BASE DE DADOS: 28/11/2023



Certidão Simplificada. Documento certificado por MARIA CRISTINA FREI, Secretária Geral da Jucesp. A Junta Comercial do Estado de São Paulo, garante a autenticidade deste documento quando visualizado diretamente no portal www.jucesponline.sp.gov.br sob o número de autenticidade 225686749, terça-feira, 28 de novembro de 2023 às 12:05:06.





TERMOS DE ABERTURA E ENCERRAMENTO

Entidade: K.C.R.S COMERCIO DE EQUIPAMENTOS EIRELI EPP
Período da Escrituração: 01/01/2021 a 31/12/2021 CNPJ: 21.971.041/0001-03
Número de Ordem do Livro: 6
Período Selecionado: 01 de Janeiro de 2021 a 31 de Dezembro de 2021

TERMO DE ABERTURA

Nome Empresarial K.C.R.S COMERCIO DE EQUIPAMENTOS EIRELI EPP
NIRE
CNPJ 21.971.041/0001-03
Número de Ordem 6
Natureza do Livro DIARIO GERAL
Município ARACATUBA
Data do arquivamento dos atos constitutivos 31/12/2021
Data de arquivamento do ato de conversão de sociedade simples em sociedade empresária 31/12/2021
Data de encerramento do exercício social 31/12/2021
Quantidade total de linhas do arquivo digital 11206

TERMO DE ENCERRAMENTO

Nome Empresarial K.C.R.S COMERCIO DE EQUIPAMENTOS EIRELI EPP
Natureza do Livro DIARIO GERAL
Número de ordem 6
Quantidade total de linhas do arquivo digital 11206
Data de inicio 01/01/2021
Data de término 31/12/2021

Este documento é parte integrante de escrituração cuja autenticação se comprova pelo recibo de número F5.2D.25.81.6C.2D.07.7B.C0.AA.67.65.83.FD.16.CC.FC.CA.FA.40-4, nos termos do Decreto nº 9.555/2018.

Este relatório foi gerado pelo Sistema Público de Escrituração Digital – Sped

BALANÇO PATRIMONIAL



Entidade: K.C.R.S COMERCIO DE EQUIPAMENTOS EIRELI EPP
 Período da Escrituração: 01/01/2021 a 31/12/2021 CNPJ: 21.971.041/0001-03
 Número de Ordem do Livro: 6
 Período Selecionado: 01 de Janeiro de 2021 a 31 de Dezembro de 2021

Descrição	Nota	Saldo Inicial	Saldo Final
ATIVO		R\$ 6.261.416,24	R\$ 8.714.502,17
CIRCULANTE		R\$ 2.764.316,64	R\$ 8.714.502,17
DISPONIVEL		R\$ 758.272,30	R\$ 4.288.794,58
CAIXA		R\$ 1.484,22	R\$ 3.657,72
CAIXA GERAL		R\$ 1.484,22	R\$ 3.657,72
BANCO C/ MOVIMENTO		R\$ 749.517,16	R\$ 285.136,86
BANCO BRADESCO S/A		R\$ 341.671,87	R\$ 401,00
BANCO DO BRASIL S/A		R\$ 407.845,29	R\$ 284.735,86
APLICACOES FINANCEIRAS		R\$ 7.270,92	R\$ 4.000.000,00
BANCO DO BRASIL APLICACAO CDB		R\$ 7.270,92	R\$ (0,00)
(-) APLICACAO FINANCEIRA EM FUNDO DE INVESTIMENTO EM ACOES REALIZAVEL A CURTO PRAZO		R\$ (0,00)	R\$ 4.000.000,00
CLIENTES		R\$ 1.425.827,51	R\$ 1.198.333,57
DUPLICATAS A RECEBER		R\$ 1.425.827,51	R\$ 1.198.333,57
ESTOQUE		R\$ 13.153,61	R\$ (268,00)
PRODUTOS PARA VENDA		R\$ 13.153,61	R\$ (0,00)
(-) COMPRA DE MATERIA PRIMA E PRODUTOS		R\$ (0,00)	R\$ (268,00)
ADIANTAMENTO A FORNECEDORES		R\$ 561.043,49	R\$ 2.911.470,54
ADIANTAMENTO A FORNECEDORES GERAIS		R\$ 561.043,49	R\$ 2.911.470,54
(-) ADIANTAMENTO A TERCEIROS		R\$ (0,00)	R\$ (0,00)
IMPOSTOS A RECUPERAR		R\$ 6.019,73	R\$ 316.171,48
ICMS A RECUPERAR		R\$ 544,44	R\$ 310.696,19
PIS RETIDO		R\$ 607,67	R\$ 607,67
COFINS RETIDO		R\$ 2.771,71	R\$ 2.771,71
IRPJ A RECUPERAR		R\$ 512,82	R\$ 512,82
CSLL RETIDO		R\$ 427,35	R\$ 427,35
INSS A RECUPERAR		R\$ 1.155,74	R\$ 1.155,74
ATIVO NAO CIRCULANTE		R\$ 3.497.099,60	R\$ (0,00)
ATIVO REALIZVEL A LONGO PRAZO		R\$ 3.497.099,60	R\$ (0,00)
CREDITOS A RECEBER DE LONGO PRAZO		R\$ 3.497.099,60	R\$ (0,00)
ADIANTAMENTO FORNECEDOR		R\$ 3.497.099,60	R\$ (0,00)
PASSIVO		R\$ 6.261.416,24	R\$ 8.714.502,17
PASSIVO CIRCULANTE		R\$ 182.546,01	R\$ 229.371,97
FORNECEDORES		R\$ 87.517,47	R\$ 86.451,58
FORNECEDORES NACIONAIS		R\$ 87.517,47	R\$ 86.451,58
FORNECEDORES GERAIS		R\$ 87.517,47	R\$ 86.451,58
SALRIOS E ENCARGOS SOCIAIS		R\$ 0,00	R\$ 0,00
ENCARGOS SOCIAIS		R\$ 0,00	R\$ 0,00
OBRIGACOES TRIBUTARIAS		R\$ 80.982,74	R\$ 39.212,21
IMPOSTOS E CONTRIBUICOES		R\$ 80.982,74	R\$ 39.212,21
ICMS A RECOLHER		R\$ 0,00	R\$ 15.110,75
ISS A RECOLHER		R\$ 0,00	R\$ (161,88)
SIMPLES NACIONAL A RECOLHER		R\$ 80.982,74	R\$ 24.263,34
OUTRAS OBRIGACOES		R\$ 0,00	R\$ 0,00
OUTRAS OBRIGACOES A PAGAR		R\$ 0,00	R\$ 0,00
ADIANTAMENTOS		R\$ 14.045,80	R\$ 103.708,18
ADIANTAMENTOS		R\$ 14.045,80	R\$ 103.708,18
ADIANTAMENTOS DE CLIENTES		R\$ 14.045,80	R\$ 103.708,18
PATRIMONIO LIQUIDO		R\$ 6.078.870,23	R\$ 8.485.130,20
CAPITAL SOCIAL		R\$ 78.800,00	R\$ 78.800,00
CAPITAL INTEGRALIZADO		R\$ 78.800,00	R\$ 78.800,00
QUOTA - VERA ROMANAZZI		R\$ 78.800,00	R\$ 78.800,00
LUCROS OU PREJUIZOS ACUMULADOS		R\$ 6.000.070,23	R\$ 8.406.330,20
RESERVAS DE LUCROS OU PREJUIZOS		R\$ 6.000.070,23	R\$ 8.406.330,20
RESERVAS DE LUCROS		R\$ 6.000.070,23	R\$ 8.406.330,20

Este documento é parte integrante de escrituração cuja autenticação se comprova pelo recibo de número F5.2D.25.81.6C.2D.07.7B.C0.AA.67.65.83.FD.16.CC.FC.CA.FA.40-4, nos termos do Decreto nº 9.555/2018.

Este relatório foi gerado pelo Sistema Público de Escrituração Digital – Sped

DEMONSTRAÇÃO DE RESULTADO DO EXERCÍCIO



Entidade: K.C.R.S COMERCIO DE EQUIPAMENTOS EIRELI EPP
 Período da Escrituração: 01/01/2021 a 31/12/2021 CNPJ: 21.971.041/0001-03
 Número de Ordem do Livro: 6
 Período Selecionado: 01 de Janeiro de 2021 a 31 de Dezembro de 2021

Descrição	Nota	Saldo anterior	Saldo atual
RECEITA LIQUIDA		R\$ 2.408.203,79	R\$ 2.436.236,12
RECEITA BRUTA		R\$ 2.677.806,00	R\$ 5.706.124,00
Receita da Revenda de Mercadorias no Mercado Interno		R\$ 2.676.545,62	R\$ 5.700.491,00
Receita da Prestação de Serviços no Mercado Interno		R\$ 684,75	R\$ 5.633,00
(-) DEDUÇÕES DA RECEITA BRUTA		R\$ (269.602,21)	R\$ (1.110.613,88)
(-) (-) Vendas Canceladas e Devoluções de Vendas		R\$ (23.076,15)	R\$ (297.753,70)
(-) (-) ICMS		R\$ 0,00	R\$ (54.714,19)
(-) (-) ISS		R\$ (9,13)	R\$ (225,32)
(-) (-) Demais Impostos e Contribuições Incidentes sobre Vendas e Serviços		R\$ (246.516,93)	R\$ (757.920,67)
(-) CUSTO DOS BENS E SERVIÇOS		R\$ (895.333,44)	R\$ (1.865.683,69)
(-) CUSTO DOS BENS E SERVIÇOS VENDIDOS DAS ATIVIDADES EM GERAL		R\$ (895.333,44)	R\$ (1.865.683,69)
(-) (-) Custo das Mercadorias Revendidas		R\$ (895.333,44)	R\$ (1.865.683,69)
OUTRAS RECEITAS OPERACIONAIS		R\$ 7.647,87	R\$ 3.506,11
OUTRAS RECEITAS OPERACIONAIS DAS ATIVIDADES EM GERAL		R\$ 7.647,87	R\$ 3.506,11
Outras Receitas Financeiras		R\$ 7.647,87	R\$ 3.506,11
(-) DESPESAS OPERACIONAIS		R\$ (37.226,60)	R\$ (92.813,95)
(-) DESPESAS OPERACIONAIS DAS ATIVIDADES EM GERAL		R\$ (37.226,60)	R\$ (92.813,95)
(-) (-) Outros Gastos com Pessoal		R\$ (19.120,14)	R\$ (26.496,64)
(-) (-) Outros Serviços Prestados por Pessoa Física ou Jurídica		R\$ (7.639,58)	R\$ (8.653,05)
(-) (-) Demais Impostos, Taxas e Contribuições, exceto IR e CSLL		R\$ (9.862,98)	R\$ (57.664,26)
(-) OUTRAS DESPESAS OPERACIONAIS		R\$ (1.483.291,62)	R\$ (204.282,47)
(-) OUTRAS DESPESAS OPERACIONAIS DAS ATIVIDADES EM GERAL		R\$ (1.483.291,62)	R\$ (204.282,47)
(-) (-) Despesas com Empréstimos de Valores Mobiliários		R\$ (5.537,75)	R\$ (4.339,30)
(-) (-) Outras Despesas Operacionais		R\$ (102.948,38)	R\$ (4.930,41)
(-) (-) Outras Despesas Operacionais		R\$ (1.374.805,49)	R\$ (195.012,76)

Este documento é parte integrante de escrituração cuja autenticação se comprova pelo recibo de número F5.2D.25.81.6C.2D.07.7B.C0.AA.67.65.83.FD.16.CC.FC.CA.FA.40-4, nos termos do Decreto nº 9.555/2018.

Este relatório foi gerado pelo Sistema Público de Escrituração Digital – Sped

DEMONSTRAÇÃO DAS MUTAÇÕES DO PATRIMÔNIO LÍQUIDO



Entidade: K.C.R.S COMERCIO DE EQUIPAMENTOS EIRELI EPP **CNP:** 21.971.041/0001-03 **Número de Ordem do Livro:** 6
Período da Escrituração: 01/01/2021 a 31/12/2021
Período Selecionado: 01 de Janeiro de 2021 a 31 de Dezembro de 2021

Histórico	Código de Aglutinação das Contas de Patrimônio Líquido
	RESERVA DE LUCROS (R\$)
Saldo Inicial em 01.01.2021	6.000.070,23
SALDO INICIAL RESERVAS DE LUCROS	6.000.070,23
DIVIDENDOS DISTRIBUIDOS	(-)34.906,56
LUCRO DO EXERCÍCIO	2.441.166,53
SALDO FINAL RESERVA DE LUCROS	8.406.330,20
Saldo Final em 31.12.2021	8.406.330,20

Notas

Este documento é parte integrante de escrituração cuja autenticação se comprova pelo recibo de número F5.2D.25.81.6C.2D.07.7B.C0.AA.67.65.83.FD.16.CC.FC.CA.FA.40-4, nos termos do Decreto nº 9.555/2018.



K.C.R.S

K.C.R.S Comercio de Equipamentos Eireli - EPP

Insc. Est. 177.338.790.110 - C.N.P.J 21.971.041/0001-03



ÍNDICE DE SITUAÇÃO ECONÔMICA E FINANCEIRA / 2021

LG = LIQUIDEZ GERAL	ATIVO CIRCULANTE + REALIZAVEL A LONGO PRAZO	8.714.502,17
	PASSIVO CIRCULANTE + PASSIVO NÃO CIRCULANTE	229.371,97

ÍNDICE DO PERÍODO. = 37,99

SG = SOLVÊNCIA GERAL	ATIVO TOTAL	8.714.502,17
	PASSIVO CIRCULANTE + PASSIVO NÃO CIRCULANTE	229.371,97

ÍNDICE DO PERÍODO. = 37,99

LC = LIQUIDEZ CORRENTE	ATIVO CIRCULANTE	8.714.502,17
	PASSIVO CIRCULANTE	229.371,97

ÍNDICE DO PERÍODO. = 37,99

LS = LIQUIDEZ SECA	ATIVO CIRCULANTE - ESTOQUE	8.714.502,17
	PASSIVO CIRCULANTE	229.371,97

ÍNDICE DO PERÍODO. = 37,99

IEG = ÍNDICE DE ENDIV. GERAL	PASSIVO CIRCULANTE + PASSIVO NÃO CIRCULANTE	229.371,97
	ATIVO TOTAL	8.714.770,17

ÍNDICE DO PERÍODO. = 0,03

VP=VALOR PATRIMONIAL	PATRIMÔNIO LÍQUIDO	8.485.130,20
	CAPITAL SOCIAL	78.800,00

ÍNDICE DO PERÍODO. = 107,68

02 de março de 2023

3º CARTÓRIO

K.C.R.S. COMERCIO DE EQUIPAMENTOS LTDA
VERA ROMANAZZI
CARGO: SÓCIA-GERENTE
RG: 9.882.703 SSP/SP CPF: 958.687.128-20

PATRICIA CORDEIRO DINIZ
CARGO: CONTADORA
CPF: 398.699.518-80 CRC: 1SP 319628/O-0

3º TABELIÃO DE NOTAS E PROTESTOS DE LETRAS E TÍTULOS DE ARAÇATUBA
Orenino Martins Filho Tabelião
Rua Tiradentes, 140 - Fone: (18) 3623-4131 - CEP: 16.010-240 - Araçatuba-SP

RECONHECO por SEMELHANÇA o VALOR DECLARADO 2 (firmas) de:
PATRICIA CORDEIRO DINIZ E VERA ROMANAZZI
Araçatuba/SP, 02 de março de 2023.
Em test. da verdade. P: 111 Op. CARTÓRIO.

Tiago de Oliveira Teixeira - Escrevente
Vir: 16.010-240 Fone: (18) 3623-4131 - CEP: 16.010-240 - Araçatuba-SP

3º CARTÓRIO DE NOTAS E PROTESTOS DE ARAÇATUBA-SP
S20043A 00109688

K.C.R.S Comercio de Equipamentos Eireli – EPP – End: Marechal Mascarenhas de Moraes nº 88, sala A
CEP 16.075-370
Araçatuba - SP. Telefone – Fax +55 – (18) 3621-2782 - Insc. Est. 177.338.790.110 - C.N.P.J 21.971.041/0001-03

O presente documento digital foi conferido com o original e assinado digitalmente por Tiago de Oliveira Teixeira, em quinta-feira, 2 de março de 2023 14:51:09 GMT-03:00, CNS: 11.337-3 - 3º TABELIÃO DE NOTAS E PROTESTOS DE LETRAS E TÍTULOS/SP, nos termos da medida provisória N. 2.200-2 de 24 de agosto de 2001. Sua autenticidade deverá ser confirmada no endereço eletrônico www.cenad.org.br/autenticidade. O presente documento digital pode ser convertido em papel por meio de autenticação no Tabelionato de Notas. Provisimento nº 100/2020 CNJ - artigo 22.

K.C.R.S

K.C.R.S Comercio de Equipamentos Eireli - EPP

Insc. Est. 177.338.790.110 - C.N.P.J 21.971.041/0001-03



ÍNDICE DE SITUAÇÃO ECONÔMICA E FINANCEIRA / 2021

LG = LIQUIDEZ GERAL	ATIVO CIRCULANTE + REALIZAVEL A LONGO PRAZO	8.714.502,17
	PASSIVO CIRCULANTE + PASSIVO NÃO CIRCULANTE	229.371,97
ÍNDICE DO PERÍODO. =	37,99	
SG = SOLVÊNCIA GERAL	ATIVO TOTAL	8.714.502,17
	PASSIVO CIRCULANTE + PASSIVO NÃO CIRCULANTE	229.371,97
ÍNDICE DO PERÍODO. =	37,99	
LC = LIQUIDEZ CORRENTE	ATIVO CIRCULANTE	8.714.502,17
	PASSIVO CIRCULANTE	229.371,97
ÍNDICE DO PERÍODO. =	37,99	
LS = LIQUIDEZ SECA	ATIVO CIRCULANTE - ESTOQUE	8.714.502,17
	PASSIVO CIRCULANTE	229.371,97
ÍNDICE DO PERÍODO. =	37,99	
IEG = ÍNDICE DE ENDIV. GERAL	PASSIVO CIRCULANTE + PASSIVO NÃO CIRCULANTE	229.371,97
	ATIVO TOTAL	8.714.770,17
ÍNDICE DO PERÍODO. =	0,03	
VP=VALOR PATRIMONIAL	PATRIMÔNIO LÍQUIDO	8.485.130,20
	CAPITAL SOCIAL	78.800,00

ÍNDICE DO PERÍODO. = 107,68

02 de março de 2023

3º CARTÓRIO

K.C.R.S. COMERCIO DE EQUIPAMENTOS LTDA
VERA ROMANAZZI
CARGO: SÓCIA-GERENTE
RG: 9.882.703 SSP/SP CPF: 958.687.128-20

PATRICIA CORDEIRO DINIZ
CARGO: CONTADORA
CPF: 398.699.518-80 CRC: 1SP 319628/O-0

3º TABELIÃO DE NOTAS E PROTESTOS DE LETRAS E TÍTULOS DE ARACATUBA *Orestino Martins Filho*
Tabelião
Rua Tiradentes, 140 - Fone: (18) 3623-4131 - CEP: 16.010-240 - Aracatuba-SP

RECONHECO por SEMELHANÇA o VALOR DECLARADO 2 (firmas) de:
PATRICIA CORDEIRO DINIZ e VERA ROMANAZZI
Aracatuba/SP, 02 de março de 2023.
Em test. da verdade. P: 111 O: GUSTAVO M.

Tiago de Oliveira Teixeira - Escrevente
Dir: P: 16.010-240 Selo(s): 004944-10949

K.C.R.S Comercio de Equipamentos Eireli – EPP – End: Marechal Mascarenhas de Moraes nº 88, sala A
CEP 16.075-370
Aracatuba - SP. Telefone – Fax +55 – (18) 3621-2782 - Insc. Est. 177.338.790.110 - C.N.P.J 21.971.041/0001-03

O presente documento digital foi conferido com o original e assinado digitalmente por Tiago de Oliveira Teixeira, em quinta-feira, 2 de março de 2023 14:51:09 GMT-03:00, CNS: 11.337-3 - 3º TABELIÃO DE NOTAS E PROTESTOS DE LETRAS E TÍTULOS/SP, nos termos da medida provisória N. 2.200-2 de 24 de agosto de 2001. Sua autenticidade deverá ser confirmada no endereço eletrônico www.cenad.org.br/autenticidade. O presente documento digital pode ser convertido em papel por meio de autenticação no Tabelionato de Notas. Provedor nº 100/2020 CNJ - artigo 22.

NOTAS EXPLICATIVAS

1. Sem qualquer reserva, a empresa declara que estas Demonstrações Contábeis foram elaboradas rigorosamente de acordo com a ITG 1000.
2. A empresa, estabelecida na cidade de Araçatuba/SP, dedica-se ao comércio varejista de produtos diversos.
3. As principais práticas e políticas contábeis adotadas são: regime de competência e depreciação acumulada pela vida útil estimada, sobre o valor residual.
4. O capital social, totalmente integralizado, é de R\$ 78.800,00 (Setenta e oito mil e oitocentos reais), dividido em 78.800 quotas no valor de R\$ 1,00 cada uma, tendo como único sócio Vera Romanazzi conforme última alteração contratual registrada na JUCESP em 11/09/2018.
5. A empresa iniciou as suas atividades no dia 03 de março de 2015 e o seu contrato social está devidamente registrada na JUCESP nº 356008415-1, com última alteração registrada na JUCESP 03/03/2005 em nome da K.C.R.S COMERCIO DE EQUIPAMENTOS EIRELI alterando o quadro societário.
6. No ano de 2021, a empresa apurou e recolheu os impostos através do regime tributário SIMPLES NACIONAL.

03 de janeiro de 2023



K.C.R.S. COMERCIO DE EQUIPAMENTOS LTDA
VERA ROMANAZZI
CARGO: SÓCIA-GERENTE
RG: 9.882.703 SSP/SP CPF: 958.687.128-20

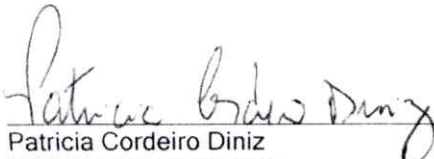

Patricia Cordeiro Diniz
CARGO: CONTADORA
CPF: 398.699.518-80 CRC: 1SP 319628/O-0



ANEXO
PROPOSTA COMERCIAL

Prefeitura de Nova Trento

Razão Social: Eonix Comercial EIRELI.
 CNPJ: 05.937.672/0001-41
 Endereço: Rua João Adalgisio Philippi, 570 – Fazenda Santo Antônio – São José – SC
 Fone / Fax: (48) 3094-7211 - Email: evandro@eonixcomercial.com.br , Comercial@eonixcomercial.com.br
 Dados Bancários: Sicoob (756-0 - AG: 3069-0 - C/C: 124.066-8
 Responsavel Comercial : Evandro Marcos Ferreira

São José 13 de Dezembro de 2023

ITEM	DESCRIÇÃO	Marca	QTD	VALOR UNIT.	TOTAL
1	FOGAO INDUSTRIAL A GAS DE 4 BOCAS, DE BAIXA PRESSAO	Venancio	8	R\$ 2.369,40	R\$ 18.955,20
2	FOGÃO INDUSTRIAL A GÁS DE 6 BOCAS, DE BAIXA PRESSÃO	Venancio	5	R\$ 3.247,64	R\$ 16.238,20
3	BUFFET TÉRMICO COM 8 CUBAS BANHO MARIA SELF SERVICE INOX – ADULTO.	Venancio	5	R\$ 3.618,81	R\$ 18.094,05
4	REFRESQUEIRA 16 LITROS ELÉTRICA.	Venancio	12	R\$ 1.815,94	R\$ 21.791,28
8	BUFFET TÉRMICO COM 8 CUBAS BANHO MARIA SELF SERVICE INOX - INFANTIL.	Venancio	9	R\$ 3.564,33	R\$ 32.078,97
9	CUBA GASTRONOMICA INOX 201 OU 304. GN 1/4X100 RECHAUD BUFFET.	GP	15	R\$ 55,50	R\$ 832,50
10	CUBA GN AÇO INOX 1/3*65.	GP	15	R\$ 42,33	R\$ 634,95
11	CUBA GASTRONÔMICA GN 1/9 X 100 MM.	GP	15	R\$ 48,00	R\$ 720,00
24	CARRINHO DE SERVIÇO 03 BANDEJAS INOX.	Inmal	5	R\$ 1.405,39	R\$ 7.026,95
28	PRATO FUNDO EM AÇO INOX.	GP	500	R\$ 6,48	R\$ 3.240,00
29	GARFO EM AÇO INOX.DZ	GP	100	R\$ 72,50	R\$ 7.250,00
30	COLHER MESA INOX DZ	GP	100	R\$ 60,41	R\$ 6.041,00
31	COLHER SOBREMESA INOX PEQUENA DZ	GP	100	R\$ 43,75	R\$ 4.375,00
32	TAÇA SOBREMESA INOX.	Hai	500	R\$ 4,41	R\$ 2.205,00
33	CANECA INOX 300ML.	Yangzi	500	R\$ 7,40	R\$ 3.700,00
34	COPO INOX 240ML.	Hai	500	R\$ 5,35	R\$ 2.675,00
35	TIGELA BOWL 22CM INDIVIDUAL.	Hai	50	R\$ 32,33	R\$ 1.616,50



36	TIGELA BOWL 30CM INDIVIDUAL.	Hai	50	R\$	42,66	R\$	2.133,00
37	TIGELA BOWL 40CM INDIVIDUAL.	Hai	50	R\$	56,00	R\$	2.800,00
38	PEGADOR UNIVERSAL CABO LONGO 28CM.	Chef line	20	R\$	12,50	R\$	250,00
39	PEGADOR DE MASSA 20CM.	Chef line	50	R\$	11,50	R\$	575,00
40	PEGADOR DE MACARRÃO COM CABO LONGO 28CM.	Chef line	50	R\$	11,00	R\$	550,00
41	CONCHA PEQUENA.	Chef line	50	R\$	7,05	R\$	352,50
42	CONCHA MEDIA.	Chef line	50	R\$	19,00	R\$	950,00
43	CONCHA GRANDE.	Chef line	50	R\$	27,50	R\$	1.375,00
44	ESPÁTULA PARA CHAPA RETA.	Chef line	30	R\$	27,93	R\$	837,90
45	ESPÁTULA DOBRADA 12 CM.	Chef line	30	R\$	31,79	R\$	953,70
46	FACA PROFISSIONAL 8 POL.	Chef line	30	R\$	35,62	R\$	1.068,60
47	FORMA PAO 1,8L	Pato branco	15	R\$	16,20	R\$	243,00
53	CAÇAROLA HOTEL N40	Pato branco	15	R\$	191,33	R\$	2.869,95
54	CAÇAROLA HOTEL N24.	Pato branco	15	R\$	71,50	R\$	1.072,50
58	FRIGIDEIRA GRANDE.	Max	15	R\$	90,33	R\$	1.354,95
61	PENEIRA INOX 18CM.	Ab mix	30	R\$	15,51	R\$	465,30
64	CAIXA VAZADA, 46 L BRANCA.	Mercoplasa	100	R\$	49,66	R\$	4.966,00
65	BACIA PLÁSTICA CANELADA, 34 LITROS.	Arqplast	100	R\$	73,50	R\$	7.350,00
66	BACIA PLÁSTICA CANELADA, 13.5 LITROS	Arqplast	100	R\$	35,66	R\$	3.566,00
67	CAIXA COM TAMPA 4,5 LITROS,	Paramount	100	R\$	28,33	R\$	2.833,00
68	CAIXA COM TAMPA 6,5 LITROS.	Paramount	100	R\$	38,78	R\$	3.878,00
69	CAIXA PARA ARMAZENAMENTO COM TAMPA 15 LITROS	Paramount	100	R\$	61,33	R\$	6.133,00
70	CAIXA PARA ARMAZENAMENTO SEM TAMPA 15 LITROS.	Paramount	100	R\$	59,00	R\$	5.900,00

R\$ 199.952,00

Validade da proposta: 90 dias
Em total acordo com o edital
Itens em total acordo com o termo de referencia

Evandro Marcos Ferreira



PREFEITURA MUNICIPAL DE SÃO JOSÉ - SC

Alvará

de Licença para

LOCALIZAÇÃO E FUNCIONAMENTO

O presente alvará terá validade condicionada ao pagamento da TFPU de cada ano

Concedida a: **468884 EONIX COMERCIAL EIRELI**
CNPJ 05937672000141Para se estabelecer na: Rua JOAO ADALGISIO PHILIPPI, Nº 570
Compl. Bloco Apto. Bairro FAZENDA STO ANTONIO, CEP:88104-630
São José - SC

Atividade:

4751201-COMERCIO VAREJISTA ESPECIALIZADO DE EQUIPAMENTOS E SUPRIMENTOS DE INFORMATICA

1811302-IMPRESSAO DE LIVROS, REVISTAS E OUTRAS PUBLICACOES PERIODICAS

1813099-IMPRESSAO DE MATERIAL PARA OUTROS USOS

4330499-OUTRAS OBRAS DE ACABAMENTO DA CONSTRUCAO

4511101-COMERCIO A VAREJO DE AUTOMOVEIS COMIONETAS E UTILITARIOS NOVOS

Inscrição (CMC): **9016606**

Horário: Horário Comercial

Observações:

Processo de Abertura: **14528/2016**Emitido em: **05/02/2021**LUIZ FERNANDO
VERDINE
SALOMON:0889512060
4Assinado de forma digital por LUIZ FERNANDO
VERDINE SALOMON:08895120604
DN: c=BR, o=ICP-Brasil, ou=Secretaria da Receita
Federal do Brasil - RFB, ou=RFB e-CPF A3, ou=VALID,
ou=AR FLORIPA CERTIFICACAO DIGITAL,
ou=Presencial, ou=29220898000195, cn=LUIZ
FERNANDO VERDINE SALOMON:08895120604
Dados: 2021.02.05 14:23:56 -03'00'

SECRETARIA DA RECEITA

EVANDRO MARCOS
FERREIRA:90913639915Assinado de forma digital por
EVANDRO MARCOS
FERREIRA:90913639915
Dados: 2022.03.24 13:43:02 -03'00'

- O presente alvará deverá ser colocado em lugar visível e exibido à Autoridade competente, sempre que esta o exigir (art. 169 da Lei nº 606/66 - código de posturas).

- Quando ocorrer o encerramento das atividades ou alteração de qualquer informação constante neste Alvará, comunicar no prazo de 90 dias conforme art. 283 da LC 21/05, sob pena da sanção prevista no art. 404 da LC 021/05.



ATESTADO DE CAPACIDADE TÉCNICA

A Secretaria Municipal de Assistência Social e Habitação, situada na Avenida Bella Vista, KM 13 nº 640, atesta para os devidos fins que a empresa EONIX COMERCIAL EIRELE, pessoa jurídica de dirwiro privado, inscrita no CNPJ sob nº 05.937.672/0001-41, forneceu CADEIRA VEICULAR INFANTIL-BEBE CON-FORTO 0-13 KG, CAMA ELASTICA DIÂMETRO 2,44 M, ESCADA DE ALUMINIO SEIS DEGRAUS, FLAUTA DOCE SOPRANO, GLOBO TERRESTRE MAPA MUNDI, TELEVISÃO - SMART TV LED 55, TENDA GAZEBO EM POLIETILENO, em plenas condições de uso, no prazo de entrega estabelecido.

Atestamos que tais fornecimentos ou prestações de serviços foram executado (a) s corretamente, não existindo em nossos registros, até a presente data, fatos que desabonem sua conduta e responsabilidade com as obrigações assumida.

12 DE JANEIRO DE 2022

Chêiron Alcionei da Silva Fernandes
Diretora para Desenvolvimento Social

Fls. 1



ESTADO DE SANTA CATARINA
PREFEITURA MUNICIPAL DE JAGUARUNA



ATESTADO DE CAPACIDADE TÉCNICA

Atestamos para os fins de comprovação de **Capacidade Técnica** que a empresa EONIX inscrito no CNPJ nº 05.937.672/0001-41, forneceu toalha de banho, roupa infantil, copa e cozinha (utensílios domésticos), material escolar, material de expediente, tonners e material esportivo para o Município de Jaguaruna. Como receptor e comprador da Secretaria Municipal de Educação e Cultura, afirmo que todas as entregas aconteceram no prazo e que todos os produtos são de ótima qualidade, não havendo motivos para reclamações até o momento da presente declaração.

Jaguaruna, 03 de Outubro de 2022.

Felipe Guimarães Desiderio
Coordenador Compras Educação
Portaria nº 107/2021

FELIPE GUIMARÃES DESIDERIO
Setor de Compras de Educação de Jaguaruna



TERMO DE ABERTURA

DIARIO

Nº de Ordem 11

Contém este livro 289 folhas numeradas eletronicamente do número 1 a 289 e servirá de DIARIO nº 11, referente ao período compreendido entre 01/01/2022 a 31/12/2022 e obtidas através de processamento eletrônico com os lançamentos das operações próprias do estabelecimento abaixo identificado:

Nome: EONIX COMERCIAL LTDA
Endereço: RUA JOAO ADALGISIO PHILIPPI, 570
bairro: FAZENDA SANTO ANTONIO
C.E.P.: 88104630
Cidade.: SÃO JOSÉ / SC

Registrada na JUCESC sob nº 42600563531 e arquivado em 17/09/2003.
Inscrição Estadual nº ISENT0 e C.N.P.J. nº 05937672000141

SÃO JOSÉ/SC, 4 de Maio de 2023

FERNANDA CAUS MALACARNE
CONTADOR
C.P.F.:95579214049
R.G.:9061510609 SSP RS
C.R.C.:SC025416/O-0

EVANDRO MARCOS FERREIRA
SOCIO ADMINISTRADOR
C.P.F.:90913639915
R.G.:2786473 SSP



Junta Comercial do Estado de Santa Catarina
Certifico o Registro em 04/05/2023
Arquivamento 239878892 Protocolo 230067379 de 03/05/2023
Nome da empresa EONIX COMERCIAL LTDA
NIRE 42600563531
Este documento pode ser verificado em
<http://regin.jucesc.sc.gov.br/autenticacaoDocumentos/Autenticacao.aspx>
Chancela 192996424006
Esta cópia foi autenticada digitalmente e assinada em 04/05/2023
por LUCIANO LEITE KOWALSKI 02016892943 - Secretario-geral

http://assinador.pscs.com.br/assinadorweb/autenticacao?chave1=VP2RYTEyb180fjSQNZ_60EPAArGmap5fHC0mEINeTsLg1ZUIDKIMKw
ASSINADO DIGITALMENTE POR: 90913639915-EVANDRO MARCOS FERREIRA | 95579214049-FERNANDA CAUS MALACARNE

Empresa: **EONIX COMERCIAL EIRELI**
 C.N.P.J.: 05.937.672/0001-41
 Insc. Junta Comercial: 42600563531 Data: 17/09/2003
 Balanço encerrado em: 31/12/2022

Folha:
 Número livro:



BALANÇO PATRIMONIAL

Descrição	Nota Explicativa	2022	2021
		31/12/2022	31/12/2021
ATIVO		1.007.670,31D	473.444,82D
ATIVO CIRCULANTE		856.063,62D	463.237,13D
DISPONIBILIDADE		373.084,15D	135.383,12D
CAIXAS		82.865,47D	4.584,99D
CAIXA GERAL		82.865,47D	4.584,99D
BANCOS CONTA MOVIMENTO		90.084,94D	110.965,91D
BANCO SICOOB		90.084,94D	110.965,91D
APLICAÇÕES FINANCEIRAS		199.943,74D	19.642,22D
APLICAÇÃO SICOOB		199.943,74D	19.642,22D
COTAS DE COOPERATIVA		190,00D	190,00D
SICOOB		190,00D	190,00D
VALORES A RECEBER		365.365,27D	230.614,81D
DUPLICATAS A RECEBER		356.313,14D	230.614,81D
1 BATALHAO FERROVIARIO		54,00D	54,00D
1 REGIMENTO DE CAVALARIA MECANIZADO		0,00	2.490,00D
10 BATALHAO LOGISTICO		46,07D	46,07D
19 BATALHAO DE INFANTARIA MOTORIZADO		326,48D	1.826,48D
22 GRUPO DE ARTILHARIA DE CAMPANHA AUTOPROPULSADO		0,00	627,68D
29 BATALHAO DE INFANTARIA BLINDADO		7.234,00D	0,00
ABBASPEL IND E COMERCIO DE PAPEIS LTDA		466,68D	0,00
ACN COMERCIO DE PRODUTOS DE TRANSITO LTDA		7,00D	0,00
ACS COMERCIO DE COPIADORAS LTDA		170,00D	0,00
ANTONIO CARLOS FERNANDES JUNIOR		950,00D	0,00
APEX DISTRIBUIDORA EIRELI		1.564,50D	2.690,00D
ASSC INFORMATICA LTDA EPP		275,88D	0,00
BMI PROSPER EIRELI EPP		70.717,36D	70.706,86D
CASTELMAR EMPREENDIMENTOS HOTELEIROS LTDA		190,00D	190,00D
CENTRO DE FORMACAO DE CONDUTORES TOURING LTDA		240,00D	0,00
CLINIGAS AUTOMOTIVO LTDA		216,15D	451,15D
COMANDO CARTUCHOS LTDA		128,00D	128,00D
COMANDO DA 3 REGIAO MILITAR		915,00D	0,00
COMANDO DA 6 BRIGADA DE INFANTARIA BLINDADA		730,00D	0,00
COMANDO DA PRIMEIRA DIVISAO DE EXERCITO		2.099,20D	0,00
CONEXAO POSTO COMERCIO DE MAGUEIRAS E CONEXOES LTDA		7,00D	0,00
EDISA - COMERCIO DE MOTOS LTDA		300,00D	0,00
EDUARDO PAULO LINHARES LOCKS CLINICA VETERINARIA VETS		115,50D	0,00
EFFETIVA CORRETORA DE SEGUROS LTDA		150,00D	150,00D
ELISA SILVANA DE GOES		200,00D	200,00D
EWELTON KUEHL CEBOLA		26.000,00D	26.000,00D
FACULDADE MUNICIPAL DE PALHOCA		356,90D	0,00
FFC FARMACIA DE MANIPULACAO E HOMEOPATIA LTDA		155,00D	155,00D
FLORIANOPOLIS CONVENTION & VISTORS BUREAU		153,50D	153,50D
FPOLIS CARTORIO DO REGISTRO CIVIL E TABELIONATO		852,00D	0,00
FUNDO MUN DE SAUDE - BOCAINA DO SUL		2.880,00D	0,00
FUNDO MUNICIPAL DA SAUDE		0,00	222,00D
FUNDO MUNICIPAL DE ASSISTENCIA SOCIAL		68,55D	0,00
FUNDO MUNICIPAL DE ASSISTENCIA SOCIAL DE BRACO DO NOR		223,10D	0,00
FUNDO MUNICIPAL DE ASSISTENCIA SOCIAL DE JAGUARUNA		265,20D	265,20D
FUNDO MUNICIPAL DE ASSISTENCIA SOCIAL DE LAGES		39,90D	494,20D
FUNDO MUNICIPAL DE ASSISTENCIA SOCIAL DE PAINEL		268,00D	2.128,00D
FUNDO MUNICIPAL DE ASSISTENCIA SOCIAL DE SAO JOSE		1.032,00D	1.032,00D
FUNDO MUNICIPAL DE ASSISTENCIA SOCIAL DE SAO PEDRO DO		3.225,50D	0,00
FUNDO MUNICIPAL DE ASSISTENCIA SOCIAL DE TIJUCAS		950,00D	950,00D

Empresa: **EONIX COMERCIAL EIRELI**
 C.N.P.J.: 05.937.672/0001-41
 Insc. Junta Comercial: 42600563531 Data: 17/09/2003
 Balanço encerrado em: 31/12/2022

Folha:
 Número livro:



BALANÇO PATRIMONIAL

Descrição	Nota Explicativa	2022	2021
		31/12/2022	31/12/2021
FUNDO MUNICIPAL DE ASSISTENCIA SOCIAL DO MUNICIPIO DE /		1.102,09D	0,00
FUNDO MUNICIPAL DE EDUCAÇÃO DE BALNEARIO		4.577,80D	0,00
FUNDO MUNICIPAL DE EDUCACAO DE BOMBINHAS		1.362,00D	1.362,00D
FUNDO MUNICIPAL DE EDUCACAO DO MUNICIPIO DE PORTO BEL		500,00D	0,00
FUNDO MUNICIPAL DE SAUDE		78,00D	78,00D
FUNDO MUNICIPAL DE SAUDE		0,00	954,00D
FUNDO MUNICIPAL DE SAUDE - SIDEROPOLIS		2.119,45D	792,00D
FUNDO MUNICIPAL DE SAUDE DE ALFREDO WAGNER		14,00D	0,00
FUNDO MUNICIPAL DE SAUDE DE ATALANTA		137,51D	137,51D
FUNDO MUNICIPAL DE SAUDE DE BOM JARDIM DA SERRA		169,55D	128,10D
FUNDO MUNICIPAL DE SAUDE DE BOM RETIRO SC		176,02D	176,02D
FUNDO MUNICIPAL DE SAUDE DE BRACO DO NORTE		1.266,08D	2.199,38D
FUNDO MUNICIPAL DE SAUDE DE IMBUIA		126,65D	126,65D
FUNDO MUNICIPAL DE SAUDE DE LAURO MULLER		3.348,20D	3.348,20D
FUNDO MUNICIPAL DE SAUDE DO MUNICIPIO DE SANTA ROSA D		503,00D	789,00D
HOSPITAL MILITAR DE AREA DE PORTO ALEGRE		575,00D	575,00D
HOSPITAL SANTA MARIA		3.380,00D	3.380,00D
HS MED COMERCIO E IMPORTACAO LTDA		85,00D	85,00D
IGREJA DO EVANGELHO QUADRANGULAR		100,00D	100,00D
INFOTECNICA TECNOLOGIA LTDA		31,50D	14,00D
INSTITUTO AMOR INCONDICIONAL		2.800,72D	0,00
INSTITUTO FEDERAL DE EDUCACAO CIENCIA E TECNOLOGIA CAT		0,00	4.402,18D
INSTITUTO FEDERAL DE EDUCACAO, CIENCIA E TECNOLOGIA DE		3.908,50D	0,00
INSTITUTO FEDERAL DE EDUCACAO, CIENCIA E TECNOLOGIA DC		51,78D	0,00
INSTITUTO FEDERAL DE EDUCACAO, CIENCIA E TECNOLOGIA SU		901,50D	0,00
INSTITUTO FEDERAL DE EDUCACAO, CIENCIA E TECNOLOGIA SU		235,15D	0,00
ITAGUACU ADMINISTRADORA LTDA		3,50D	0,00
JONAS SCHUTZ		802,89D	0,00
M&M CONTABILIDADE, CONSULTORIA E COACHING S/S		195,50D	14,00D
MARIA FERNANDA BASTOS DIAS		853,00D	853,00D
MENGUE EXPRESS TRANSPORTES EIRELI		3.765,50D	0,00
METALURGICA MARTINAZZO LTDA		1.071,90D	0,00
METALURGICA MOR S.A - MATRIZ		8.917,18D	0,00
MG COMERCIO DE PNEUMATICOS LTDA		3,50D	0,00
MINISTERIO PUBLICO DO ESTADO DE SANTA CATARINA PROCUR		42,08D	1.603,20D
MUNICIPIO DE AGUAS MORNAS		330,00D	330,00D
MUNICIPIO DE ATALANTA		14,30D	372,72D
MUNICIPIO DE BALNEARIO CAMBORIU		130,00D	130,00D
MUNICIPIO DE BOCAINA DO SUL		33.715,42D	14.577,73D
MUNICIPIO DE BOM JARDIM DA SERRA		1.707,70D	460,25D
MUNICIPIO DE BRACO DO NORTE		0,00	1.746,35D
MUNICIPIO DE CAPINZAL		3.878,23D	3.878,23D
MUNICIPIO DE CARAZINHO		0,00	799,66D
MUNICIPIO DE CARAZINHO		1.121,86D	0,00
MUNICIPIO DE CELSO RAMOS		786,93D	1.061,93D
MUNICIPIO DE CERRO NEGRO		4.222,10D	4.222,10D
MUNICIPIO DE CHAPADAO DO LAGEADO		67,60D	90,10D
MUNICIPIO DE FLORES DA CUNHA		372,10D	372,10D
MUNICIPIO DE FLORIANOPOLIS		1.317,29D	1.317,29D
MUNICIPIO DE GRAVATAI		2.000,00D	0,00
MUNICIPIO DE IMBITUBA		744,00D	744,00D
MUNICIPIO DE IMBUIA		98,83D	0,00
MUNICIPIO DE ITAPEMA		62,75D	0,00
MUNICIPIO DE JAGUARUNA		22.978,27D	0,00
MUNICIPIO DE LAURO MULLER		0,00	2.828,10D
MUNICIPIO DE PALMEIRA		438,10D	300,11D

Empresa: **EONIX COMERCIAL EIRELI**
 C.N.P.J.: 05.937.672/0001-41
 Insc. Junta Comercial: 42600563531 Data: 17/09/2003
 Balanço encerrado em: 31/12/2022

Folha:
 Número livro:



BALANÇO PATRIMONIAL

Descrição	Nota Explicativa	2022	2021
		31/12/2022	31/12/2021
MUNICIPIO DE PAROBE		3.147,00D	0,00
MUNICIPIO DE PEDRAS GRANDES		419,00D	0,00
MUNICIPIO DE PINHALZINHO		5.962,00D	0,00
MUNICIPIO DE RIO RUFINO		396,40D	0,00
MUNICIPIO DE ROSARIO DO SUL		138,00D	0,00
MUNICIPIO DE SAO BONIFACIO		0,00	4.176,00D
MUNICIPIO DE SÃO PEDRO DE ALCANTARA		1.237,50D	1.237,50D
MUNICIPIO DE SAO PEDRO DO SUL		15.093,09D	0,00
MUNICIPIO DE SIDEROPOLIS		837,60D	0,00
MUNICIPIO DE SOLEDADE		133,48D	0,00
MUNICIPIO DE SOMBRIO		1.651,00D	1.651,00D
MUNICIPIO DE TANGARA		37,80D	37,80D
MUNICIPIO DE TIJUCAS		155,00D	155,00D
MUNICIPIO DE TREZE DE MAIO		2.660,70D	2.933,60D
MUNICIPIO DE URUGUAIANA		416,52D	0,00
MUNICIPIO DE URUPEMA		4.500,00D	1.260,00D
MUNICIPIO DE URUSSANGA		675,73D	0,00
MUNICIPIO DE VIDAL RAMOS		540,00D	540,00D
MUNICIPIO DE VIDEIRA		0,00	2.025,75D
ORGANIZACAO IDEAL SERVICOS CONTABEIS S/S LTDA		28,00D	0,00
PH RECURSOS HUMANOS EIRELI		0,34D	0,34D
PREFEITURA MUNICIPAL DE BLUMENAU		12,58D	12,58D
PREFEITURA MUNICIPA DE SANTA MARIA		1.055,65D	1.055,65D
PREFEITURA MUNICIPAL DE CAMAQUA		790,20D	0,00
PREFEITURA MUNICIPAL DE CAMPO BELO DO SUL		1.084,46D	0,00
PREMIUM SERVICE DISTRIBUIDORA DE PRODUTOS PARA ANIMA		10,50D	867,75D
PREMIUM SERVICE DISTRIBUIDORA DE PRODUTOS PARA ANIMA		1.508,84D	0,00
PRIMEIRO CENTRO DE GEOINFORMACAO		115,00D	230,00D
QHOUSE COM E IMPORT DE UTILIDADES DOMEST EIRELI		12.798,00D	0,00
QUINTO REGIMENTO DE CAVALARIA MECANIZADO		4.963,60D	4.963,60D
REVAL ATACADO DE PAPELARIA LTDA		10.356,78D	10.356,78D
RODRIGO TORRES SANTOS		28,00D	38,85D
SABANCO SERVICOS DE ASSISTENCIA BANCARIA E COMERCIAL L		375,00D	375,00D
SEBOLD COML ATACADO DE PROD. ALIMENTOS E EQUIP. LTDA		3.567,50D	0,00
SECRETARIA MUNICIPAL DE EDUCACAO DE ITAPOA - SC		2.868,70D	0,00
SERVICO AUTONOMO MUN ICIPAL DE AGUAS E ESGOTO		0,00	395,50D
SERVICO AUTONOMO MUNICIPAL DE AGUA E ESGOTO		363,60D	0,00
SERVICO AUTONOMO MUNICIPAL DE AGUA E ESGOTO		31,90D	0,00
SESC - ADMINISTRACAO REGIONAL NO ESTADO DO RIO GRANDE		4.100,00D	0,00
SETIMO BATALHAO DE INFANTARIA BLINDADO		39,80D	39,80D
SEXTO GRUPO DE ARTILHARIA DE CAMPANHA		1.501,00D	1.501,00D
SOURYA DAS FERRAZ STIEFELMANN		75,00D	75,00D
TARCISIO GOEDERT		3,50D	0,00
TRANSPORTADORA FABRIS LTDA.		396,00D	0,00
UNITERMI INDUSTRIA E COMERCIO EIRELI		28.115,14D	25.441,89D
UNIVERSIDADE FEDERAL DE SANTA CATARINA		3.223,45D	5.799,09D
V. MADALOZZO E CIA LTDA		137,28D	137,28D
IMPOSTOS A RECUPERAR		9.052,13D	0,00
ICMS A RECUPERAR		9.052,13D	0,00
ESTOQUES		85.960,26D	65.585,26D
ESTOQUE DE MATERIAIS		85.960,26D	65.585,26D
MERCADORIAS PARA REVENDA		85.960,26D	65.585,26D
ADIANTAMENTOS DIVERSOS		31.653,94D	31.653,94D

Empresa: **EONIX COMERCIAL EIRELI**
 C.N.P.J.: 05.937.672/0001-41
 Insc. Junta Comercial: 42600563531 Data: 17/09/2003
 Balanço encerrado em: 31/12/2022

Folha:
 Número livro:



BALANÇO PATRIMONIAL

Descrição	Nota Explicativa	2022	2021
		31/12/2022	31/12/2021
ADIANTAMENTO A FORNECEDORES		31.653,94D	31.653,94D
ADTO A FORNECEDORES		31.653,94D	31.653,94D
REALIZÁVEL A LONGO PRAZO		141.343,78D	0,00
EMPRÉSTIMOS		141.343,78D	0,00
EMPRÉSTIMO A SÓCIO		141.343,78D	0,00
EMPRÉSTIMO A SÓCIO		141.343,78D	0,00
PERMANENTE		10.262,91D	10.207,69D
IMOBILIZADO		10.262,91D	10.207,69D
VALORES ORIGINAIS CORRIGIDOS		10.262,91D	10.207,69D
MOVEIS E UTENSÍLIOS		9.825,00D	9.825,00D
VEÍCULOS		437,91D	382,69D
PASSIVO		1.007.670,31C	473.444,82C
PASSIVO CIRCULANTE		890.170,31C	317.096,71C
OBRIGAÇÕES A CURTO PRAZO		890.170,31C	317.096,71C
EMPRÉSTIMOS E FINANCIAMENTOS		160.942,68C	47.079,79C
EMPRESTIMO BB GIRO RAPIDO		0,00	3.050,20C
EMPRÉSTIMO SICOOB		10.942,68C	44.029,59C
EMPRÉSTIMO		150.000,00C	0,00
FORNECEDORES		643.269,59C	216.384,86C
A C PONLAU COMERCIO DE EQUIPAMENTOS ELETRO-ELETRONIC		900,10C	0,00
A.A.C. DE MENEZES BRINQUEDOS		471,30C	0,00
ABBASPEL IND E COMERCIO DE PAPEIS LTDA		2.206,68C	0,00
ACHEI CLIQUEI COM ELETRONICO		334,35C	0,00
ADILSON WILWERT ME		88.276,91C	3.645,21C
ADRIANO ALVES DE SOUZA		85,47C	0,00
AIH IMPORTADORA DE ARTIGOS DE PRESENTE LTDA		9.731,83C	8.475,03C
ALINE L DE SOUZA EPP		359,70C	0,00
ALUMINIO PATO BRANCO LTDA		0,00	3.288,00C
ANDERSON TKATCH ARTIGOS ESPORTIVOS		309,64C	0,00
ARMARINHOS OESTE IMPORT. LTDA		385,93C	0,00
ARTUR DA SILVA		54,80C	0,00
ASC E CIA LTDA		4.597,05C	0,00
ATACADAO S.A.		6.584,25C	0,00
ATACADO DE LANGERIE DA PATI LTDA		240,00C	240,00C
ATACADO LITORAL - FILIAL		2.887,97C	0,00
AUTO VIDROS MB LIMITADA		112,50C	0,00
AVATRON EQUIPAMENTOS ELETROMECANICOS LTDA		702,77C	0,00
BAZAR E PAPELARIA HORIZONTE LTDA EPP		250,20C	0,00
BB INDUSTRIA E COMERCIO DE BRINQUEDOS EIRELI		0,01C	11.035,01C
BEM VESTIR MODAS LTDA		1.931,13C	0,00
BMI PROSPER EIRELI		14.371,80C	14.529,80C
BRASIL INTER COMEX ELETRONICOS E INFORMATICA EIRELI		306,00C	0,00
BRW SUPRIMENTOS ESCOLARES E ESCRITORIO LTDA		1.446,35C	0,00
C & C CASA E CONSTRUCAO LTDA		518,70C	0,00
C N X IMPORTACAO E COMERCIO DE FERRAGENS LTDA - FILIAL I		813,67C	0,00
C REINERT COMERCIO DE CALCADOS LTDA		3.191,00C	0,00
CAPITAL SIX IMPORTADORA E EXPORTADORA EIRELI		1.145,45C	0,00
CARTONALE IND.E BENEF.DE MAT.PLAST. LTDA		2.046,84C	0,00
CASA ATIVA LTDA		269,10C	0,00
CASA FERRARI COMÉRCIO ELETRÔNICO LTDA		330,00C	0,00
CASAGRANDE ARTIGOS RECREATIVOS ESPORTIVOS LTDA		15.359,00C	0,00
CASSOL MATERIAIS DE CONSTRUCAO LTDA		2.231,91C	0,00
CCM CONTABILIDADE SS LTDA		1.092,74C	0,00

Empresa: **EONIX COMERCIAL EIRELI**
 C.N.P.J.: 05.937.672/0001-41
 Insc. Junta Comercial: 42600563531 Data: 17/09/2003
 Balanço encerrado em: 31/12/2022

Folha:
 Número livro:



BALANÇO PATRIMONIAL

Descrição	Nota Explicativa	2022	2021
		31/12/2022	31/12/2021
CHIMAS INDUSTRIA E COMERCIO LTDA - EPP		801,50C	0,00
CIP DISTRIBUIDORA LTDA EPP		270,79C	0,00
CIRANDA CULTURAL EDITORA E DISTRIBUIDORA LTDA.		103,20C	0,00
CLASSE A COMERCIO VAREJO E ATACADO LTDA - ME		1.271,75C	0,00
CLICHERIA CACADOR LTDA		0,00	1.344,00C
CNM COMERCIO DIGITAL EIRELI		431,64C	0,00
COCOMOB COMERCIO EM GERAL LTDA		299,19C	0,00
COMERCIAL REFRIGERACAO VENANCIO AIRES LTDA		355,25C	0,00
COMERCIO DE EMBALAGENS E ARTIGOS EM GERAL LTDA		1.518,00C	0,00
COMERCIO DE PECAS E ACESSORIOS RS		270,00C	0,00
COMPANHIA DOREL BRASIL PRODUTOS INFANTIS		8.119,65C	0,00
CORREALAB PRODUTOS PARA LABORATORIOS EIRELI		45,88C	0,00
COSME COMERCIO LTDA		628,42C	0,00
CRIATIC LTDA		709,65C	0,00
D S J - LONDRINA ARMARINHOS LTDA		3.422,82C	0,00
DANIELY DE SOUZA BARBOSA		139,80C	0,00
DANIZAGUE COM R UTILIDADES DOMESTICAS		6.016,00C	0,00
DCS INOVE AUTOMACAO COMERCIAL		6.325,41C	0,00
DESTERRO COMERCIO DE PRESENTES LTDA - ME		3.813,90C	0,00
DEVINTEX COSMETICOS LTDA		2.893,35C	0,00
DFL ATACADO DE ARTIGOS PESSOAIS LTDA		2.837,30C	686,08C
DGP BRASIL COMERCIO ATACADISTA E VAREJISTA DE ARTIGOS I		2.508,00C	0,00
DIAS E SARAIVA ART ESP LTDA EPP		99,99C	0,00
DISTRIBUIDORA DGF LTDA ME		688,93C	0,00
DISTRIBUIDORA DOIS IRMAOS SALLA LTDA		2.199,30C	0,00
DISTRIBUIDORA MODENUTI SP		6.742,09C	0,00
DOMINIK COM E IND DE METAIS E EQUIPAMENTOS LTDA		2.113,27C	1.659,25C
DORACI A. COCONCELLI & CIA LTDA		150,00C	0,00
DUCK VENDAS ONLINE LTDA		146,31C	0,00
DVA VEICULOS LTDA		935,00C	0,00
EBANO GREEN COMERCIAL DE PRESENTES EIRELI		851,94C	0,00
EBOING COMERCIO DE AVIAMENTOS LTDA		156,50C	0,00
ECOLE INDUSTRIA E COMERCIO DE LAPIS LTDA		692,30C	692,30C
ECUSTOMIZE CONSULTORIA EM SOFTWARE LTDA - ME		2.514,00C	1.465,00C
EDILSON LIMA DA SILVA		157,80C	0,00
ENGAGE ELETRO COMERCIO EIRELI		1.813,24C	1.813,24C
ENOVELAR IND. E COM. LTDA EM REC. JUD.		620,40C	0,00
ESCRIMATE COMERCIAL E SERVICOS DE INFORM		300,00C	0,00
EUGENIO RAULINO KOERICH S/A COM. INDUSTRIA		4.201,89C	1.531,99C
EUGENIO RAULINO KOERICH S/A COM. INDUSTRIA		2.807,99C	2.664,00C
EUGENIO RAULINO KOERICH S/A COM. INDUSTRIA		175,47C	0,00
F.K CHEAP STORE COMERCIAL - EIRELI		141,49C	0,00
FEIRAO DE TOALHA CAMA MESA E BANHO LTDA		682,10C	0,00
FELIPPE PEREIRA CORREA COMERCIO MADEIRA EIRELI		1.400,00C	1.400,00C
FERNANDES E SOUZA LTDA. EPP		9.443,57C	4.096,63C
FLAVIO HENRIQUE PEREIRA - MAQUINAS E EQUIPAMENTOS		3.947,60C	0,00
FLORENCE DIST DE LIVROS LTDA		1.239,99C	590,14C
FLORIPA IMPORT COMERCIO DE UTILIDADES LTDA		3.415,29C	0,00
FOX ONLINE LTDA		699,42C	0,00
G T A ATACADO E VAREJO EIRELI		199,98C	0,00
G.A. COMERCIO DE EQUIPAMENTOS DE REFRIGERACAO LTDA		2.453,00C	2.453,00C
G.C. AMORIM CONFECOES		551,68C	0,00
G1 STORE COMERCIO DE ARTIGOS RECREATIVOS LTDA		490,04C	0,00
GARBOSSA DISTRIBUIDORA EIRELI		1.097,25C	1.097,25C
GIASSI CIA LTDA - COMBO 2		7.366,84C	7.366,84C
GIPLAS INDUSTRIA E COMERCIO LTDA		2.602,74C	0,00

Empresa: **EONIX COMERCIAL EIRELI**
 C.N.P.J.: 05.937.672/0001-41
 Insc. Junta Comercial: 42600563531 Data: 17/09/2003
 Balanço encerrado em: 31/12/2022

Folha:
 Número livro:



BALANÇO PATRIMONIAL

Descrição	Nota Explicativa	2022	2021
		31/12/2022	31/12/2021
GIULIANO DE MOURA THIESEN CELULARES		1.220,00C	1.220,00C
GOEDERT LTDA		2.540,68C	2.540,68C
GP INOX - COM DE UTILID. DOMESTICAS - EIRELLI - ME		0,00	2.851,20C
GRUPO MASTER COMERCIO IMPORTACAO E EXPORTACAO LTDA		6.851,45C	2.006,38C
H M NARDELLI		1.718,69C	0,00
HAVAN S.A.		509,49C	0,00
HAVAN S.A.		399,95C	0,00
HAVAN S.A.		79,99C	0,00
HERARTT EMBALAGENS LTDA		1.138,50C	1.138,50C
HIPER DIFERENTE ATACADO DE VARIEDADES LTDA.		427,56C	198,66C
HOBBY INDUSTRIA E COMERCIO DE ARTIGOS ESPORTIVOS LTDA		1.470,00C	0,00
HOUSEWARE BRASIL COMERCIAL LTDA		1.652,43C	1.652,43C
HUM IMPORTADORA E DISTRIBUIDORA DE UTILIDADES DOMEST		441,98C	441,98C
IAHN & CIA LTDA EPP		775,00C	775,00C
IDEAL COMERCIO DE VARIEDADES LTDA		416,32C	416,32C
IGUASPORT LTDA		849,87C	0,00
IMPERIAL HOME IMPORTADORA DE PRODUTOS PARA O LAR LTD		419,69C	682,12C
INCORPEL IND. COM. DE PAPEL LTDA		969,19C	0,00
INFOAR COMERCIO E SERVICOS EM AR COND. E INF. - EIRELI		2.543,78C	1.889,80C
INJETSUL IND. E COM. PLASTICOS LTDA		7.800,00C	0,00
IZZO INSTRUMENTOS MUSICAIS LTDA - MATRIZ		1.010,74C	0,00
IZZO INSTRUMENTOS MUSICAIS LTDA - SANTA CATARINA		4.066,55C	4.066,55C
JEAN HAMILTON GIANNINI - ME		180,14C	0,00
JH EQUIPAMENTOS LTDA		249,34C	0,00
JM COMERCIO ATACADISTA DE EQUIPAMENTOS EIRELI		11.853,00C	2.625,00C
JOTTPLAY COMERCIO DE BRINQUEDOS LTDA		1.342,20C	0,00
JU DECORACOES E UTILIDADES DOMESTICAS LTDA		420,95C	0,00
KALUNGA COMERCIO E INDUSTRIA GRAFICA LTDA		1.254,60C	0,00
KALUNGA SA		127,40C	0,00
LCC IMPORT'S COMERCIO DE BRINQUEDOS LTDA		2.588,39C	0,00
LCR AUTOCENTER SERVICOS AUTOMOTIMOS LTDA		550,00C	0,00
LCR AUTOCENTER SERVICOS AUTOMOTIVOS LTDA		110,00C	0,00
LEANDRO FORNECEDORA DE MATERIAIS IMPORTACAO E EXP		55,27C	223,57C
LEONFER - COMERCIO E LOGISTICA LTDA		7.519,80C	0,00
LOJAS COLOMBO S.A COM. UTIL. DOM. 790		1.548,30C	0,00
LOJAS MILIUM LTDA		213,40C	213,40C
LOJAS MILIUM LTDA		2.742,79C	1.934,70C
LOJAS MILIUM LTDA		6.080,70C	0,00
LOJAS UNILAR LTDA		204,37C	204,37C
LOMAER INDUSTRIA E COMERCIO LTDA EPP		6.695,70C	1.045,90C
LUCIANO ALEXANDRE		3.141,97C	1.275,00C
LUIZ GUILHERME SILVA ASSUMPCAO 02783217201		263,45C	0,00
MADEIREIRA CAMBIRELA EIRELI		542,40C	542,40C
MAGAZINE LUIZA S/A		634,70C	0,00
MAGAZINE LUIZA S/A		169,00C	0,00
MAGAZINE LUIZA S/A		2.428,00C	2.428,00C
MAGAZINE LUIZA S/A		2.139,10C	0,00
MAGAZINE LUIZA S/A		899,80C	0,00
MAGAZINE LUIZA S/A		979,70C	0,00
MAGAZINE LUIZA S/A		219,00C	0,00
MAGAZINE LUIZA S/A		9.534,65C	0,00
MAGAZINE LUIZA S/A		280,70C	0,00
MAKFRIGO REFRIGERACAO LTDA		795,00C	795,00C
MALUVALE ATACADISTA		8.401,67C	1.656,28C
MANUPACKAGING FITASA DO BRASIL S/A		10,19C	0,00
MARCELO PEREIRA VENANCIO 32997860830		812,25C	812,25C

Empresa: **EONIX COMERCIAL EIRELI**
 C.N.P.J.: 05.937.672/0001-41
 Insc. Junta Comercial: 42600563531 Data: 17/09/2003
 Balanço encerrado em: 31/12/2022

Folha:
 Número livro:



BALANÇO PATRIMONIAL

Descrição	Nota Explicativa	2022	2021
		31/12/2022	31/12/2021
MAX INDUSTRIA E COMERCIO DE ALUMINIOS LTDA ME		2.553,85C	95,23C
MDN EMBALAGENS EIRELI - ME		0,01C	18.200,01C
MEGA PRICE C.I.E.U.DL		635,20C	635,20C
MEGA SALDO MAGAZINE - COMERCIAL LTDA		229,77C	229,77C
MEGA VEST CASA LTDA		1.048,81C	1.048,81C
MERCOPLASA INDUSTRIA DE CONTENTORES EIRELI		1.684,83C	0,00
METALURGICA MARTINAZZO LTDA		6.927,68C	603,80C
METALURGICA MOR S.A - MATRIZ		15.849,67C	0,00
MH.COM COMERCIO IMPORTACAO E EXPORTACAO LTDA		730,17C	0,00
MIMO IMPORTACAO EXPORTACAO S/A		0,00	573,42C
MOR DISTRIBUIDORA LTDA.		1.350,99C	0,00
MULTIBAR COM DE PRODUTOS PARA HOTEIS E RESTAURANTES I		704,70C	0,00
MUNDIALMIX COMERCIO DE ALIMENTOS LTDA		6.235,96C	0,00
MUNDIALMIX COMERCIO DE ALIMENTOS LTDA		458,00C	0,00
MUNDO DA BORRACHA STORE COM VAR E ATACADISTA DE BORF		22.434,40C	0,00
MYRELLA SILVEIRA DA CONCEICAO		173,98C	0,00
NATOTECH COMERCIO LOGISTICA E PROMOCOES LTDA		202,97C	0,00
NELYELLA ENXOVAIS E-COMMERCE LTDA		796,00C	0,00
NIGRO ALUMINIO LTDA.		2.840,82C	0,00
NOGUEIRA JUNIOR IND E COMERCIO		738,27C	0,00
NOVA MESA DISTRIBUIDORA DE ALIMENTOS E UTILIDADES		956,14C	956,14C
NUNESTAR COMERCIO DE BIJOUTERIAS LTDA		0,00	616,52C
OCL COMERCIO E IMPORTACAO LTDA		1.285,80C	598,00C
OLINDA TEXTIL LTDA		792,77C	0,00
ORESTES TALARICO ROMERO 34811008847		975,00C	975,00C
PALACIO DAS FERRAMENTAS E PARAFUSOS LTDA		238,65C	0,00
PANAMERICANA CADERNOS EIRELI		200,00C	200,00C
PARAMOUNT IND E COM DE PLAST LTDA		5.022,54C	0,00
PAULO ROBERTO PERES QUEMPER EIRELI		625,95C	0,00
PAUTA DISTRIBUICAO E LOGISTICA SA		917,06C	917,06C
PEDRO MUFFATO CIA LTDA		407,80C	407,80C
PHILHARMONIE IMPORTACAO E EXPORTACAO LTDA EPP		398,00C	0,00
PIRATININGA IND. COM. PROD. ESCOLARES EIRELI		1.155,72C	0,00
PLUG LAR COM. DE IMP. EXP. PRODUTOS ELET. E DE INF. EIRELI		1.296,62C	236,74C
PORT DISTRIBUIDORA DE INFORMATICA E PAPELARIA LTDA		0,00	1.650,42C
POTENCIAL SUPRIMENTOS DE INFORMATICA LTDA		479,20C	2.449,72C
PRADO SUPERMERCADO LOJA 05 LTDA		798,00C	0,00
PRIME EDITORIAL LTDA		964,90C	0,00
PRIMEX DISTRIBUIDORA DE TECNOLOGIA LTDA		71,75C	0,00
QHOUSE COM E IMPORT DE UTILIDADES DOMEST EIRELI		22.396,50C	0,00
QHOUSE COM.E IMP. DE UTILIDADES DOMESTICAS LTDA		19.524,03C	0,00
QUADROS DESIGN TELAS E MOLDURAS LTDA		1.396,63C	0,00
QUEROZ COMERCIO DE ROUPAS E UTENSILIOS DOMESTICOS LIM		142,51C	0,00
QUESTAO DE GOSTO COM. DE UTIL. DOM. LTDA		420,00C	1.496,00C
QUIMOSSI INDUSTRIA E COMERCIO DE PRODUTOS DE LIMPEZA		1.114,90C	0,00
R RODRIGUES IMPORT COM DE PRODUTOS INFORMATICA		420,92C	956,45C
R TROFA JUNIOR		313,41C	0,00
REAL RC INDÚSTRIA E COMÉRCIO LTDA		922,50C	510,00C
REALIZA COSTURA COMERCIO DE MAQUINAS E PECAS LTDA		63,90C	0,00
REFRIBEM MAQUINAS E EQUIPAMENTOS LTDA ME		0,00	2.746,48C
REICHEL BRINQUEDOS LTDA		1.452,80C	0,00
REVAL ATACADO DE PAPELARIA LTDA		14.055,94C	12.426,79C
RODRIGO EUSTAQUIO BOTELHO ALVES		598,50C	0,00
ROMAPEL COMÉRCIO DE ARTIGOS DE PAPELARIA E INFORMATICA		588,68C	99,45C
RW DISTRIBUIDORA SAO JOSE		25,00C	0,00
SARRUF S/A.		5.435,55C	1.910,40C

Empresa: **EONIX COMERCIAL EIRELI**
 C.N.P.J.: 05.937.672/0001-41
 Insc. Junta Comercial: 42600563531 Data: 17/09/2003
 Balanço encerrado em: 31/12/2022

Folha:
 Número livro:



BALANÇO PATRIMONIAL

Descrição	Nota Explicativa	2022	2021
		31/12/2022	31/12/2021
SCHUMANN MOVEIS E ELETRODOMESTICOS LTDA		369,75C	369,75C
SCHUTZ ATACADISTA LIMITADA		2.128,12C	0,00
SDB COMERCIO DE ALIMENTOS LTDA		5.204,68C	0,00
SHOPJJ COMERCIO DE BRINQUEDOS E CONFECÇÕES EIRELI		600,82C	0,00
SIMPRESS COMERCIO LOCAÇÃO E SERVIÇOS LTDA		671,00C	671,00C
SMART TOOLS SOLUÇÕES TECNOLÓGICAS LTDA		142,29C	0,00
SOUZA ALVES EMBALAGENS LTDA		224,00C	0,00
SR PLÁSTICOS LTDA EPP		314,28C	102,00C
SUPER LÍDER ALIMENTOS EIRELI		4.007,68C	1.327,58C
TAUMER INDÚSTRIA METALÚRGICA LTDA		554,00C	0,00
TEND TUDO COMERCIAL EIRELI		9.394,94C	6.631,30C
TES TECNOLOGIA SISTEMAS E COMÉRCIO LTDA		1.050,00C	1.050,00C
TK INSTRUMENTOS MUSICAIS E ELETRÔNICOS LTDA		33,69C	0,00
TMT INSTRUMENTOS MUSICAIS LTDA		220,00C	220,00C
TOP NACIONAIS E IMPORTADOS LTDA		7.474,88C	4.406,94C
TOP NACIONAIS E IMPORTADOS LTDA		12.393,23C	7.367,32C
TOYPLAST PLÁSTICOS LTDA		1.028,28C	0,00
TP2 IMPRESSOS E SERVIÇOS DIGITAIS LTDA-ME		532,67C	0,00
TRAMONTINA FARROUPILHA S/A IND. MET.		7.822,44C	0,00
TRAMONTINA SUL S/A		6.036,18C	2.466,12C
TROIKA DISTRIBUIÇÃO LTDA		2.182,56C	2.182,56C
TUBARÃO IND. E COM. DE PAPEL LTDA - EPP		63,92C	0,00
UNITERMI INDÚSTRIA E COMÉRCIO EIRELI		28.115,14C	25.441,89C
UNIVERSAL COMÉRCIO IMPORTAÇÃO E EXPORTAÇÃO LTDA.,		6.538,80C	2.977,20C
VALE IMPORTADORA E DISTRIBUIDORA LTDA		1.999,87C	1.085,24C
VENEZA COMÉRCIO DE UTILIDADES EIRELI		1.311,35C	411,65C
VERDES MARES INDÚSTRIA QUÍMICA LTDA		410,50C	0,00
VIA INOX VAREJO E DISTRIBUIÇÃO DE UTILIDADES LTDA		2.219,80C	0,00
VIA VAREJO S/A		878,00C	878,00C
VIA VAREJO S/A		1.816,40C	1.571,41C
VIA VAREJO S/A		1.229,70C	0,00
VIA VAREJO S/A		582,99C	0,00
VICTÓRIA KAROLINE DE MATOS		313,00C	313,00C
VISUAL LASER LTDA		299,80C	0,00
WM PATCHWORK E COSTURA COMÉRCIO DE ARTESANATOS LTD.		43,57C	0,00
WMS SUPERMERCADOS DO BRASIL LTDA		1.990,56C	1.990,56C
XIUQING WANG PRODUTOS ELETRÔNICOS LTDA		129,99C	0,00
YANGZI BRASIL CORPORATION S.A.		0,00	673,87C
ZEUS DO BRASIL LTDA - FILIAL SÃO JOSÉ		173,11C	0,00
OBRIGAÇÕES TRABALHISTAS		1.780,00C	2.903,64C
SALÁRIOS E ORDENADOS A PAGAR		0,00	1.746,64C
PRO-LABORE A PAGAR		1.780,00C	1.157,00C
OBRIGAÇÕES SOCIAIS		220,00C	1.420,29C
INSS A RECOLHER		220,00C	595,61C
FGTS A RECOLHER		0,00	824,68C
OBRIGAÇÕES TRIBUTÁRIAS		25.962,38C	19.897,52C
SIMPLES A RECOLHER		16.910,25C	19.897,52C
ICMS ANTECIPAÇÃO A RECOLHER		9.052,13C	0,00
DEVOLUÇÕES		51.175,37C	20.759,52C
DEVOLUÇÕES DE VENDAS A PAGAR		51.175,37C	20.759,52C
ADIANTAMENTO DE CLIENTES		2.365,86C	0,00

Empresa: **EONIX COMERCIAL EIRELI**
C.N.P.J.: 05.937.672/0001-41
Insc. Junta Comercial: 42600563531 Data: 17/09/2003
Balço encerrado em: 31/12/2022

Folha:
Número livro:



BALANÇO PATRIMONIAL

Descrição	Nota Explicativa	2022	2021
ADTO DE CLIENTES		31/12/2022 2.365,86C	31/12/2021 0,00
PROVISÕES		4.454,43C	8.651,09C
FÉRIAS COM ENCARGOS		4.454,43C	8.651,09C
PATRIMÔNIO LÍQUIDO		117.500,00C	156.348,11C
CAPITAL SOCIAL		117.500,00C	117.500,00C
CAPITAL SOCIAL SUBSCRITO		117.500,00C	117.500,00C
CAPITAL SOCIAL		117.500,00C	117.500,00C
RESERVAS		0,00	38.848,11C
LUCROS E/OU PREJUÍZOS ACUMULADOS		0,00	38.848,11C
LUCRO DO EXERCICIO		281.795,35C	494.878,14C
LUCROS ACUMULADOS		38.848,11C	69,23C
DISTRIBUIÇÕES A SOCIOS		320.643,46D	456.099,26D

EVANDRO MARCOS FERREIRA
TITULAR PESSOA FÍSICA
CPF: 909.136.399-15

FERNANDA CAUS MALACARNE
CONTADORA
Reg. no CRC - SC sob o No. SC025416/O-0
CPF: 955.792.140-49

Empresa: **EONIX COMERCIAL EIRELI**
 C.N.P.J.: 05.937.672/0001-41
 Insc. Junta Comercial: 42600563531 Data: 17/09/2003

Folha:
 Número livro:



DEMONSTRAÇÃO DO RESULTADO DO EXERCÍCIO EM 31/12/2022

Descrição	Saldo	Soma	Total
Receita operacional Bruta			
REVENDA DE MERCADORIAS	3.025.586,06	<u>3.025.586,06</u>	<u>3.025.586,06</u>
Deduções da Receita Bruta			
DEVOLUÇÃO DE VENDAS SIMPLES	(33.243,95) (305.783,59)	<u>(339.027,54)</u>	<u>(339.027,54)</u>
Receita Líquida			<u>2.686.558,52</u>
Receita Líquida de Vendas			<u>2.686.558,52</u>
Custo das Mercadorias Vendidas			
CUSTO DAS MERCADORIAS VENDIDAS	(1.629.600,48)	<u>(1.629.600,48)</u>	<u>(1.629.600,48)</u>
Lucro Bruto			<u>1.056.958,04</u>
Resultado Bruto			<u>1.056.958,04</u>
Despesas Administrativas			
SALARIOS E ORDENADOS	(12.856,19)		
13 SALÁRIO	(1.221,40)		
FÉRIAS	(1.452,76)		
FGTS	(4.205,78)		
ALIMENTAÇÃO	(2.196,03)		
PRO-LABORE	(24.000,00)		
HONORÁRIOS CONTÁBEIS	(1.092,74)		
SERVIÇO DE PESSOA JURIDICA	(236.490,50)		
CONSERVACAO E MANUTENCAO	(700,00)		
SERVIÇOS DE LIMPEZA E CONSERVAÇÃO	(272,50)		
CURSOS E TREINAMENTOS	(197,00)		
MATERIAL DE LIMPEZA	(262,31)		
MATERIAL DE USO E CONSUMO	(424.889,90)		
IMPOSTOS E TAXAS	(10.608,19)		
FRETES E CARRETOS	(27.283,73)		
TECNOLOGIA E INFORMÁTICA	(1.049,00)		
COMBUSTÍVEIS	(10.092,94)		
PROPAGANDA E PUBLICIDADE	(100,00)		
IMPOSTOS DE PEQUENO VALOR	(11.522,32)		
ESTACIONAMENTO / PEDAGIO	(27,25)	<u>(770.520,54)</u>	<u>(770.520,54)</u>
Despesas e Receitas Operacionais			
VERBAS RESCISÓRIAS	(1.340,40)	<u>(1.340,40)</u>	<u>(1.340,40)</u>
Resultado Operacional			<u>285.097,10</u>
Despesas Financeiras			
JUROS PASSIVOS	(4.342,72)		
MULTAS DE MORA	(115,87)		
DESPESAS BANCÁRIAS	(1.166,71)		
IOF	(557,95)	<u>(6.183,25)</u>	<u>(6.183,25)</u>
Receitas Financeiras			
RECEITAS FINANCEIRAS			
RECEITAS DE APLICAÇÕES FINANCEIRAS	129,84		
JUROS E MULTA RECEBIDOS	576,71		
DESCONTOS OBTIDOS	2.174,95	<u>2.881,50</u>	<u>2.881,50</u>

Empresa: **EONIX COMERCIAL EIRELI**
C.N.P.J.: 05.937.672/0001-41
Insc. Junta Comercial: 42600563531 Data: 17/09/2003

Folha: 0283
Número livro: 0011



DEMONSTRAÇÃO DO RESULTADO DO EXERCÍCIO EM 31/12/2022

Descrição	Saldo	Soma	Total
Resultado operacional líquido			<u>281.795,35</u>
LUCRO LÍQUIDO DO EXERCÍCIO			<u>281.795,35</u>

EVANDRO MARCOS FERREIRA
TITULAR PESSOA FÍSICA
CPF: 909.136.399-15

FERNANDA CAUS MALACARNE
CONTADORA
Reg. no CRC - SC sob o No. SC025416/O-0
CPF: 955.792.140-49

Empresa: EONIX COMERCIAL EIRELI
C.N.P.J.: 05.937.672/0001-41
Insc. Junta Comercial: 42600563531 Data: 17/09/2003
Realizado em 31 de Dezembro de 2022

Pref. Mun. de Nova Trento
Folha: 745
Número livro: F1-0011

DEMONSTRAÇÃO DOS LUCROS OU PREJUÍZOS ACUMULADOS

Discriminação	Valor
LUCROS/PREJUÍZOS	
Saldo Anterior de Lucros Acumulados	38.848,11
Ajustes Credores de Períodos-base Anteriores	0,00
Reversão de Reservas	0,00
Outros Recursos	0,00
Lucro Líquido do Ano	281.795,35
(-)Saldo Anterior de Prejuízo Acumulados	0,00
(-)Ajustes Devedores de Períodos-base Anteriores	0,00
(-)Prejuízo Líquido do Ano	0,00
TOTAL	320.643,46
DESTINAÇÕES	
Transferências para Reservas	0,00
Dividendos ou Lucros Distribuídos, Pagos ou Creditados	(320.643,46)
Parcela dos Lucros Incorporados ao Capital	0,00
Outras Destinações	0,00
TOTAL	(320.643,46)
LUCROS OU PREJUÍZOS ACUMULADOS	0,00

EVANDRO MARCOS FERREIRA
TITULAR PESSOA FÍSICA
CPF: 909.136.399-15

FERNANDA CAUS MALACARNE
CONTADORA
Reg. no CRC - SC sob o No. SC025416/O-0
CPF: 955.792.140-49

Empresa: **EONIX COMERCIAL EIRELI**
C.N.P.J.: 05.937.672/0001-41
Período: 01/01/2022 - 31/12/2022 Insc. Junta Comercial: 42600563531 Data: 17/09/2003

Folha:
Número livro:



**DEMONSTRAÇÃO DOS FLUXOS DE CAIXA PELO MÉTODO INDIRETO EM
31 DE DEZEMBRO DE 2022**

ATIVIDADES OPERACIONAIS

Resultado do período	281.795,35
LUCRO OPERACIONAL BRUTO ANTES DAS MUDANÇAS NO CAPITAL DE GIRO	281.795,35
(Aumento) Redução em Contas a Receber e Outros	(2.962,72)
(Aumento) Redução em Impostos à Recuperar	(9.052,13)
(Aumento) Redução nos Estoques	(20.375,00)
(Aumento) Redução Sócio Gerente	(141.343,78)
Aumento (Redução) em Fornecedores	20.817,14
Aumento (Redução) em Obrigações Trabalhistas	(1.123,64)
Aumento (Redução) em Obrigações Sociais	(1.200,29)
Aumento (Redução) em Obrigações Tributárias	6.064,86
Aumento (Redução) Provisões de Férias e 13º Salario	(4.196,66)
Aumento (Redução) em Empréstimos e Financiamentos	113.862,89
CAIXA PROVENIENTE DAS OPERAÇÕES	242.286,02
FLUXO DE CAIXA ANTES DOS ITENS EXTRAORDINÁRIOS	242.286,02
CAIXA LÍQUIDO PROVENIENTE DAS ATIVIDADES OPERACIONAIS	242.286,02

ATIVIDADES DE INVESTIMENTO

Compras de imobilizado	(55,22)
Aplicação	(180.301,52)
CAIXA LÍQUIDO USADO NAS ATIVIDADES DE INVESTIMENTOS	(180.356,74)

ATIVIDADES DE FINANCIAMENTO

Pagamentos de lucros e dividendos	(320.643,46)
CAIXA LÍQUIDO GERADO PELAS ATIVIDADES DE FINANCIAMENTOS	(320.643,46)

Aumento nas Disponibilidades	(258.714,18)
DISPONIBILIDADES - NO INÍCIO DO PERÍODO	4.584,99
DISPONIBILIDADES - NO FINAL DO PERÍODO	82.865,47

EVANDRO MARCOS FERREIRA
TITULAR PESSOA FÍSICA
CPF: 909.136.399-15

FERNANDA CAUS MALACARNE
CONTADORA
Reg. no CRC - SC sob o No. SC025416/O-0
CPF: 955.792.140-49



NOTAS EXPLICATIVAS ÀS DEMONSTRAÇÕES CONTÁBEIS DE 31 DE DEZEMBRO DE 2022

1 CONTEXTO OPERACIONAL

A Empresa EONIX SUPRIMENTOS E INFORMATICA LTDA ME, desde 2003 atua no ramo de comércio varejista especializado em equipamentos e suprimentos de informática.

2 APRESENTAÇÃO DAS DEMONSTRAÇÕES CONTÁBEIS

As demonstrações contábeis da Empresa EONIX SUPRIMENTOS E INFORMATICA LTDA ME, foram elaboradas de acordo com as normas contábeis vigentes, observadas as disposições da Lei 10.406/02, Res. 1.185/09 (NBC TG 26), Res. CFC 1.255/09 (NBC TG 1000), Res. 1.418/12 (NBC ITG 1000), Res. CFC 1.330/11 (NBC ITG 2000).

3 PRINCIPAIS PRÁTICAS CONTÁBEIS ADOTADAS

3.1 Apresentação das contas

Os fatos contábeis são registrados de forma permanente e regular, em conformidade com os princípios fundamentais pelo de Contabilidade e observância das legislações comercial e da Lei 10.406/02 (Código Civil), Res. 1.185/09 (NBC TG 26), Res. CFC 1.255/09 (NBC TG 1000), Res. 1.418/12 (NBC ITG 1000), Res. CFC 1.330/11 (NBC ITG 2000).

3.2 Regime de escrituração

A empresa adota o regime de competência para o registro das suas mutações patrimoniais. A adoção desse regime implica no reconhecimento das receitas, custos e despesas quando ganhos ou incorridos, independentemente de seu efetivo recebimento ou pagamento.

4 ATIVO CIRCULANTE E NÃO CIRCULANTE

4.1 Composição do Estoque

Os produtos em estoque estão avaliados pelo custo médio de aquisição.

O custo do estoque inclui gastos incorridos na aquisição, montagem e embalagem.

Estoques	31/12/2022
Estoques de Mercadoria para Revenda	85.960,00
Total dos Estoques	85.960,00

5 PASSIVO CIRCULANTE E NÃO CIRCULANTE

5.1 Empréstimos a curto prazo

É demonstrado pelo saldo devedor dos recursos captados junto às instituições financeiras.

Empresa:
CNPJ:

EONIX COMERCIAL EIRELI
05.937.672/0001-41

Folha:
Número livro:



5.2 Impostos a recolher

No exercício de 2022 o regime de tributação utilizado foi o Simples Nacional.

5.3 Obrigações trabalhistas e sócias

Compreende as provisões de salários, férias, 13º salário, encargos sociais.

6 PATRIMONIO LÍQUIDO

6.1 Capital Social

O capital social está representado por 110.000 cotas a R\$ 1,00 cada cota.

6.2 Reservas

Nas reservas está evidenciado o lucro/prejuízo do exercício, as distribuições de lucro e lucros/prejuízos acumulados.

Empresa: EONIX COMERCIAL EIRELI
C.N.P.J.: 05.937.672/0001-41

Folha: 0288
Número livro: 0011
Pref. Mun. de Nova Trento
749
Fls nº 4

CARTA DE RESPONSABILIDADE DA ADMINISTRAÇÃO

SAO JOSE, 31/12/2022

À

CCM CONTABILIDADE SS LTDA
CRC nº SC025416/O-0
Endereço: Avenida LEDIO JOAO MARTINS, nº 554, KOBASOL, CEP nº 88101-100
SAO JOSE, SC

Prezados Senhores:

Declaramos para os devidos fins, como administrador e responsável legal da empresa EONIX COMERCIAL EIRELI, CNPJ 05.937.672/0001-41, que as informações relativas ao período base 31/12/2022, fornecidas a Vossas Senhorias para escrituração e elaboração das demonstrações contábeis, obrigações acessórias, apuração de impostos e arquivos eletrônicos exigidos pela fiscalização federal, estadual, municipal, trabalhista e previdenciária são fidedignas.

Também declaramos:

- (a) que os controles internos adotados pela nossa empresa são de responsabilidade da administração e estão adequados ao tipo de atividade e volume de transações;
- (b) que não realizamos nenhum tipo de operação que possa ser considerada ilegal, frente à legislação vigente;
- (c) que todos os documentos que geramos e recebemos de nossos fornecedores estão revestidos de total idoneidade;
- (d) que os estoques registrados em conta própria foram por nós avaliados, contados e levantados fisicamente e perfazem a realidade do período encerrado em 2022;

Além disso, declaramos que não temos conhecimento de quaisquer fatos ocorridos no período base que possam afetar as demonstrações contábeis ou que as afetam até a data desta carta ou, ainda, que possam afetar a continuidade das operações da empresa.

Também confirmamos que não houve:

- (a) fraude envolvendo administração ou empregados em cargos de responsabilidade ou confiança;
- (b) fraude envolvendo terceiros que poderiam ter efeito material nas demonstrações contábeis;
- (c) violação ou possíveis violações de leis, normas ou regulamentos cujos efeitos deveriam ser considerados para divulgação nas demonstrações contábeis, ou mesmo dar origem ao registro de provisão para contingências passivas.

Atenciosamente,

.....
EVANDRO MARCOS FERREIRA
TITULAR PESSOA FÍSICA
CPF: 909.136.399-15



TERMO DE ENCERRAMENTO

DIARIO

Nº de Ordem 11

Contém este livro 289 folhas numeradas eletronicamente do número 1 a 289 e servirá de DIARIO nº 11, referente ao período compreendido entre 01/01/2022 a 31/12/2022 sendo a data de Encerramento do Exercício Social dia 31/12/2022 e obtidas através de processamento eletrônico com os lançamentos das operações próprias do estabelecimento abaixo identificado:

Nome: EONIX COMERCIAL LTDA
Endereço: RUA JOAO ADALGISIO PHILIPPI, 570
bairro: FAZENDA SANTO ANTONIO
C.E.P.: 88104630
Cidade.: SÃO JOSÉ / SC

Registrada na JUCESC sob nº 42600563531 e arquivado em 17/09/2003.
Inscrição Estadual nº ISENT0 e C.N.P.J. nº 05937672000141

SÃO JOSÉ/SC, 4 de Maio de 2023

FERNANDA CAUS MALACARNE
CONTADOR
C.P.F.:95579214049
R.G.:9061510609 SSP RS
C.R.C.:SC025416/O-0

EVANDRO MARCOS FERREIRA
SOCIO ADMINISTRADOR
C.P.F.:90913639915
R.G.:2786473 SSP



BALANÇO PATRIMONIAL

Código	Classificação	Descrição	Saldo Atual
1	1	ATIVO	473.444,82D
2	1.1	ATIVO CIRCULANTE	463.237,13D
3	1.1.1	DISPONIBILIDADE	135.383,12D
4	1.1.1.01	CAIXAS	4.584,99D
5	1.1.1.01.001	CAIXA GERAL	4.584,99D
7	1.1.1.02	BANCOS CONTA MOVIMENTO	110.965,91D
1222	1.1.1.02.001	BANCO SICOOB	110.965,91D
9	1.1.1.03	APLICAÇÕES FINANCEIRAS	19.642,22D
1264	1.1.1.03.001	APLICAÇÃO SICOOB	19.642,22D
1223	1.1.1.04	COTAS DE COOPERATIVA	190,00D
1224	1.1.1.04.01	SICOOB	190,00D
11	1.1.2	VALORES A RECEBER	230.614,81D
12	1.1.2.01	DUPLICATAS A RECEBER	230.614,81D
1334	1.1.2.01.001	1 BATALHAO FERROVIARIO	54,00D
1721	1.1.2.01.001	1 REGIMENTO DE CAVALARIA MECANIZADO	2.490,00D
1435	1.1.2.01.001	10 BATALHAO LOGISTICO	46,07D
13	1.1.2.01.001	19 BATALHAO DE INFANTARIA MOTORIZADO	1.826,48D
36	1.1.2.01.001	22 GRUPO DE ARTILHARIA DE CAMPANHA AUTOPROPULSADO	627,68D
1368	1.1.2.01.001	APEX DISTRIBUIDORA EIRELI	2.690,00D
1367	1.1.2.01.001	BMI PROSPER EIRELI EPP	70.706,86D
1080	1.1.2.01.001	CASTELMAR EMPREENDIMENTOS HOTELEIROS LTDA	190,00D
1355	1.1.2.01.001	CLINIGAS AUTOMOTIVO LTDA	451,15D
1418	1.1.2.01.001	COMANDO CARTUCHOS LTDA	128,00D
1488	1.1.2.01.001	EFFETIVA CORRETORA DE SEGUROS LTDA	150,00D
1442	1.1.2.01.001	ELISA SILVANA DE GOES	200,00D
1311	1.1.2.01.001	EWELTON KUEHL CEBOLA	26.000,00D
1466	1.1.2.01.001	FFC FARMACIA DE MANIPULACAO E HOMEOPATIA LTDA	155,00D
1416	1.1.2.01.001	FLORIANOPOLIS CONVENTION & VISTORS BUREAU	153,50D
1719	1.1.2.01.001	FUNDO MUNICIPAL DA SAUDE	222,00D
1665	1.1.2.01.001	FUNDO MUNICIPAL DE ASSISTENCIA SOCIAL DE JAGUARUNA	265,20D
1441	1.1.2.01.001	FUNDO MUNICIPAL DE ASSISTENCIA SOCIAL DE LAGES	494,20D
1520	1.1.2.01.001	FUNDO MUNICIPAL DE ASSISTENCIA SOCIAL DE PAINEL	2.128,00D
1627	1.1.2.01.001	FUNDO MUNICIPAL DE ASSISTENCIA SOCIAL DE SAO JOSE	1.032,00D
1128	1.1.2.01.001	FUNDO MUNICIPAL DE ASSISTENCIA SOCIAL DE TIJUCAS	950,00D
1587	1.1.2.01.001	FUNDO MUNICIPAL DE EDUCACAO DE BOMBINHAS	1.362,00D
1563	1.1.2.01.001	FUNDO MUNICIPAL DE SAUDE	78,00D
1114	1.1.2.01.001	FUNDO MUNICIPAL DE SAUDE	954,00D
1691	1.1.2.01.001	FUNDO MUNICIPAL DE SAUDE - SIDEROPOLIS	792,00D
1282	1.1.2.01.001	FUNDO MUNICIPAL DE SAUDE DE ATALANTA	137,51D
4	1.1.2.01.001	FUNDO MUNICIPAL DE SAUDE DE BOM JARDIM DA SERRA	128,10D
2	1.1.2.01.001	FUNDO MUNICIPAL DE SAUDE DE BOM RETIRO SC	176,02D
1632	1.1.2.01.001	FUNDO MUNICIPAL DE SAUDE DE BRACO DO NORTE	2.199,38D
1275	1.1.2.01.001	FUNDO MUNICIPAL DE SAUDE DE IMBUJA	126,65D
1047	1.1.2.01.001	FUNDO MUNICIPAL DE SAUDE DE LAURO MULLER	3.348,20D
1498	1.1.2.01.001	FUNDO MUNICIPAL DE SAUDE DO MUNICIPIO DE SANTA ROSA DE LIMA	789,00D
1625	1.1.2.01.001	HOSPITAL MILITAR DE AREA DE PORTO ALEGRE	575,00D
1514	1.1.2.01.001	HOSPITAL SANTA MARIA	3.380,00D
1668	1.1.2.01.001	HS MED COMERCIO E IMPORTACAO LTDA	85,00D
1426	1.1.2.01.001	IGREJA DO EVANGELHO QUADRANGULAR	100,00D
1432	1.1.2.01.001	INFOTECNICA TECNOLOGIA LTDA	14,00D
1444	1.1.2.01.001	INSTITUTO FEDERAL DE EDUCACAO CIENCIA E TECNOLOGIA CATARINEN	4.402,18D
1386	1.1.2.01.001	M&M CONTABILIDADE, CONSULTORIA E COACHING S/S	14,00D
1189	1.1.2.01.001	MARIA FERNANDA BASTOS DIAS	853,00D
1239	1.1.2.01.001	MINISTERIO PUBLICO DO ESTADO DE SANTA CATARINA PROCURADORIA	1.603,20D
1107	1.1.2.01.001	MUNICIPIO DE AGUAS MORNAS	330,00D
1249	1.1.2.01.001	MUNICIPIO DE ATALANTA	372,72D
1132	1.1.2.01.001	MUNICIPIO DE BALNEARIO CAMBORIU	130,00D
1550	1.1.2.01.001	MUNICIPIO DE BOCAINA DO SUL	14.577,73D
1359	1.1.2.01.001	MUNICIPIO DE BOM JARDIM DA SERRA	460,25D
1628	1.1.2.01.001	MUNICIPIO DE BRACO DO NORTE	1.746,35D
1659	1.1.2.01.001	MUNICIPIO DE CAPINZAL	3.878,23D
1366	1.1.2.01.001	MUNICIPIO DE CARAZINHO	799,66D
1095	1.1.2.01.001	MUNICIPIO DE CELSO RAMOS	1.061,93D
1666	1.1.2.01.001	MUNICIPIO DE CERRO NEGRO	4.222,10D
1562	1.1.2.01.001	MUNICIPIO DE CHAPADAO DO LAGEADO	90,10D
1527	1.1.2.01.001	MUNICIPIO DE FLORES DA CUNHA	372,10D
1192	1.1.2.01.001	MUNICIPIO DE FLORIANOPOLIS	1.317,29D
1151	1.1.2.01.001	MUNICIPIO DE IMBITUBA	744,00D
1046	1.1.2.01.001	MUNICIPIO DE LAURO MULLER	2.828,10D
1501	1.1.2.01.001	MUNICIPIO DE PALMEIRA	300,11D



BALANÇO PATRIMONIAL

Código	Classificação	Descrição	Saldo Atual
1678	1.1.2.01.001	MUNICIPIO DE SAO BONIFACIO	4.176,00D
1024	1.1.2.01.001	MUNICIPIO DE SÃO PEDRO DE ALCANTARA	1.237,50D
1614	1.1.2.01.001	MUNICIPIO DE SOMBRIO	1.651,00D
1553	1.1.2.01.001	MUNICIPIO DE TANGARA	37,80D
1100	1.1.2.01.001	MUNICIPIO DE TIJUCAS	155,00D
1633	1.1.2.01.001	MUNICIPIO DE TREZE DE MAIO	2.933,60D
1325	1.1.2.01.001	MUNICIPIO DE URUPEMA	1.260,00D
1569	1.1.2.01.001	MUNICIPIO DE VIDAL RAMOS	540,00D
1718	1.1.2.01.001	MUNICIPIO DE VIDEIRA	2.025,75D
1474	1.1.2.01.001	PH RECURSOS HUMANOS EIRELI	0,34D
1213	1.1.2.01.001	PREFEITURA MUNICIPAL DE BLUMENAU	12,58D
1406	1.1.2.01.001	PREFEITURA MUNICIPA DE SANTA MARIA	1.055,65D
1148	1.1.2.01.001	PREMIUM SERVICE DISTRIBUIDORA DE PRODUTOS PARA ANIMAIS DE ES	867,75D
1680	1.1.2.01.001	PRIMEIRO CENTRO DE GEOINFORMACAO	230,00D
1438	1.1.2.01.001	QUINTO REGIMENTO DE CAVALARIA MECANIZADO	4.963,60D
1554	1.1.2.01.001	REVAL ATACADO DE PAPELARIA LTDA	10.356,78D
1385	1.1.2.01.001	RODRIGO TORRES SANTOS	38,85D
1423	1.1.2.01.001	SABANCO SERVICOS DE ASSISTENCIA BANCARIA E COMERCIAL LTDA	375,00D
1372	1.1.2.01.001	SERVICO AUTONOMO MUN ICIPAL DE AGUAS E ESGOTO	395,50D
1419	1.1.2.01.001	SETIMO BATALHAO DE INFANTARIA BLINDADO	39,80D
782	1.1.2.01.001	SEXTO GRUPO DE ARTILHARIA DE CAMPANHA	1.501,00D
37	1.1.2.01.001	SOURYA DAS FERRAZ STIEFELMANN	75,00D
1218	1.1.2.01.001	UNITERMI INDUSTRIA E COMERCIO EIRELI	25.441,89D
1402	1.1.2.01.001	UNIVERSIDADE FEDERAL DE SANTA CATARINA	5.799,09D
1545	1.1.2.01.001	V. MADALOZZO E CIA LTDA	137,28D
276	1.1.3	ESTOQUES	65.585,26D
278	1.1.3.01	ESTOQUE DE MATERIAIS	65.585,26D
280	1.1.3.01.002	MERCADORIAS PARA REVENDA	65.585,26D
510	1.1.4	ADIANTAMENTOS DIVERSOS	31.653,94D
511	1.1.4.01	ADIANTAMENTO A FORNECEDORES	31.653,94D
512	1.1.4.01.001	ADTO A FORNECEDORES	31.653,94D
49	1.3	PERMANENTE	10.207,69D
53	1.3.2	IMOBILIZADO	10.207,69D
54	1.3.2.01	VALORES ORIGINAIS CORRIGIDOS	10.207,69D
56	1.3.2.01.002	MOVEIS E UTENSILIOS	9.825,00D
310	1.3.2.01.010	VEICULOS	382,69D
79	2	PASSIVO	473.444,82C
80	2.1	PASSIVO CIRCULANTE	317.096,71C
81	2.1.1	OBRIGAÇÕES A CURTO PRAZO	317.096,71C
74	2.1.1.01	EMPRÉSTIMOS E FINANCIAMENTOS	47.079,79C
75	2.1.1.01.001	EMPRESTIMO BB GIRO RAPIDO	3.050,20C
1306	2.1.1.01.001	EMPRÉSTIMO SICOOB	44.029,59C
98	2.1.1.02	FORNECEDORES	216.384,86C
1314	2.1.1.02.001	ADILSON WILWERT ME	3.645,21C
1379	2.1.1.02.001	AIH IMPORTADORA DE ARTIGOS DE PRESENTE LTDA	8.475,03C
1277	2.1.1.02.001	ALUMINIO PATO BRANCO LTDA	3.288,00C
1705	2.1.1.02.001	ATACADO DE LANGERIE DA PATI LTDA	240,00C
1710	2.1.1.02.001	BB INDUSTRIA E COMERCIO DE BRINQUEDOS EIRELI	11.035,01C
1310	2.1.1.02.001	BMI PROSPER EIRELI	14.529,80C
1712	2.1.1.02.001	CLICHERIA CACADOR LTDA	1.344,00C
1267	2.1.1.02.001	DFL ATACADO DE ARTIGOS PESSOAIS LTDA	686,08C
1456	2.1.1.02.001	DOMINIK COM E IND DE METAIS E EQUIPAMENTOS LTDA	1.659,25C
1323	2.1.1.02.001	ECOLE INDUSTRIA E COMERCIO DE LAPIS LTDA	692,30C
1331	2.1.1.02.001	ECUSTOMIZE CONSULTORIA EM SOFTWARE LTDA - ME	1.465,00C
1621	2.1.1.02.001	ENGAGE ELETRO COMERCIO EIRELLI	1.813,24C
1584	2.1.1.02.001	EUGENIO RAULINO KOERICH S/A COM. INDUSTRIA	1.531,99C
1427	2.1.1.02.001	EUGENIO RAULINO KOERICH S/A COM. INDUSTRIA	2.664,00C
1476	2.1.1.02.001	FELIPPE PEREIRA CORREA COMERCIO MADEIRA EIRELI	1.400,00C
1121	2.1.1.02.001	FERNANDES E SOUZA LTDA. EPP	4.096,63C
1698	2.1.1.02.001	FLORENCE DIST DE LIVROS LTDA	590,14C
1711	2.1.1.02.001	G.A. COMERCIO DE EQUIPAMENTOS DE REFRIGERACAO LTDA	2.453,00C
1637	2.1.1.02.001	GARBOSSA DISTRIBUIDORA EIRELI	1.097,25C
1451	2.1.1.02.001	GIASSI CIA LTDA - COMBO 2	7.366,84C
1578	2.1.1.02.001	GIULIANO DE MOURA THIESEN CELULARES	1.220,00C
1412	2.1.1.02.001	GOEDERT LTDA	2.540,68C
1714	2.1.1.02.001	GP INOX - COM DE UTILID. DOMESTICAS - EIRELLI - ME	2.851,20C
1135	2.1.1.02.001	GRUPO MASTER COMERCIO IMPORTACAO E EXPORTACAO LTDA	2.006,38C
1453	2.1.1.02.001	HERARTT EMBALAGENS LTDA	1.138,50C
1284	2.1.1.02.001	HIPER DIFERENTE ATACADO DE VARIEDADES LTDA.	198,66C



BALANÇO PATRIMONIAL

Código	Classificação	Descrição	Saldo Atual
1381	2.1.1.02.001	HOUSEWARE BRASIL COMERCIAL LTDA	1.652,43C
1375	2.1.1.02.001	HUM IMPORTADORA E DISTRIBUIDORA DE UTILIDADES DOMESTICAS EIR	441,98C
1496	2.1.1.02.001	IAHN & CIA LTDA EPP	775,00C
1328	2.1.1.02.001	IDEAL COMERCIO DE VARIEDADES LTDA	416,32C
1640	2.1.1.02.001	IMPERIAL HOME IMPORTADORA DE PRODUTOS PARA O LAR LTDA	682,12C
1673	2.1.1.02.001	INFOAR COMERCIO E SERVICOS EM AR COND. E INF. - EIRELI	1.889,80C
1706	2.1.1.02.001	IZZO INSTRUMENTOS MUSICAIS LTDA - SANTA CATARINA	4.066,55C
1713	2.1.1.02.001	JM COMERCIO ATACADISTA DE EQUIPAMENTOS EIRELI	2.625,00C
1041	2.1.1.02.001	LEANDRO FORNECEDORA DE MATERIAIS IMPORTACAO E EXP	223,57C
1541	2.1.1.02.001	LOJAS MILIUM LTDA	213,40C
1242	2.1.1.02.001	LOJAS MILIUM LTDA	1.934,70C
1410	2.1.1.02.001	LOJAS UNILAR LTDA	204,37C
1286	2.1.1.02.001	LOMAER INDUSTRIA E COMERCIO LTDA EPP	1.045,90C
1257	2.1.1.02.001	LUCIANO ALEXANDRE	1.275,00C
1575	2.1.1.02.001	MADEIREIRA CAMBIRELA EIRELI	542,40C
1700	2.1.1.02.001	MAGAZINE LUIZA S/A	2.428,00C
1636	2.1.1.02.001	MAKFRIGO REFRIGERACAO LTDA	795,00C
1479	2.1.1.02.001	MALUVALE ATACADISTA	1.656,28C
1538	2.1.1.02.001	MARCELO PEREIRA VENANCIO 32997860830	812,25C
1519	2.1.1.02.001	MARTINAZZO INDUSTRIA E COMERCIO LTDA	603,80C
761	2.1.1.02.001	MAX INDUSTRIA E COMERCIO DE ALUMINIOS LTDA ME	95,23C
5	2.1.1.02.001	MDN EMBALAGENS EIRELI - ME	18.200,01C
1268	2.1.1.02.001	MEGA PRICE C.I.E.U.DL	635,20C
1646	2.1.1.02.001	MEGA SALDO MAGAZINE - COMERCIAL LTDA	229,77C
1492	2.1.1.02.001	MEGA VEST CASA LTDA	1.048,81C
1641	2.1.1.02.001	MIMO IMPORTACAO EXPORTACAO S/A	573,42C
1577	2.1.1.02.001	NOVA MESA DISTRIBUIDORA DE ALIMENTOS E UTILIDADES	956,14C
1672	2.1.1.02.001	NUNESTAR COMERCIO DE BIJOUTERIAS LTDA	616,52C
1319	2.1.1.02.001	OCL COMERCIO E IMPORTACAO LTDA	598,00C
1347	2.1.1.02.001	ORESTES TALARICO ROMERO 34811008847	975,00C
1208	2.1.1.02.001	PANAMERICANA CADERNOS EIRELI	200,00C
998	2.1.1.02.001	PAUTA DISTRIBUICAO E LOGISTICA SA	917,06C
1374	2.1.1.02.001	PEDRO MUFFATO CIA LTDA	407,80C
1523	2.1.1.02.001	PLUG LAR COM. DE IMP. EXP. PRODUTOS ELET. E DE INF. EIRELI	236,74C
1061	2.1.1.02.001	PORT DISTRIBUIDORA DE INFORMATICA E PAPELARIA LTDA	1.650,42C
1292	2.1.1.02.001	POTENCIAL SUPRIMENTOS DE INFORMATICA LTDA	2.449,72C
1697	2.1.1.02.001	QUESTAO DE GOSTO COM. DE UTIL. DOM. LTDA	1.496,00C
1377	2.1.1.02.001	R RODRIGUES IMPORT COM DE PRODUTOS INFORMATICA	956,45C
1343	2.1.1.02.001	REAL RC INDÚSTRIA E COMÉRCIO LTDA	510,00C
1677	2.1.1.02.001	REFRIBEM MAQUINAS E EQUIPAMENTOS LTDA ME	2.746,48C
1010	2.1.1.02.001	REVAL ATACADO DE PAPELARIA LTDA	12.426,79C
1245	2.1.1.02.001	ROMAPEL COMÉRCIO DE ARTIGOS DE PAPELARIA E INFORMATICA EIREL	99,45C
1556	2.1.1.02.001	SARRUF S/A.	1.910,40C
76	2.1.1.02.001	SCHUMANN MOVEIS E ELETRODOMESTICOS LTDA	369,75C
1	2.1.1.02.001	SIMPRESS COMERCIO LOCACAO E SERVICOS LTDA	671,00C
1461	2.1.1.02.001	SR PLASTICOS LTDA EPP	102,00C
1452	2.1.1.02.001	SUPER LIDER ALIMENTOS EIRELI	1.327,58C
1463	2.1.1.02.001	TEND TUDO COMERCIAL EIRELI	6.631,30C
1574	2.1.1.02.001	TES TECNOLOGIA SISTEMAS E COMERCIO LTDA	1.050,00C
1622	2.1.1.02.001	TMT INSTRUMENTOS MUSICAIS LTDA	220,00C
1607	2.1.1.02.001	TOP NACIONAIS E IMPORTADOS LTDA	4.406,94C
1276	2.1.1.02.001	TOP NACIONAIS E IMPORTADOS LTDA	7.367,32C
1664	2.1.1.02.001	TRAMONTINA SUL S/A	2.466,12C
1493	2.1.1.02.001	TROIKA DISTRIBUICAO LTDA	2.182,56C
1475	2.1.1.02.001	UNITERMI INDUSTRIA E COMERCIO EIRELI	25.441,89C
1619	2.1.1.02.001	UNIVERSAL COMERCIO IMPORTAÇÃO E EXPORTAÇÃO LTDA.,	2.977,20C
1682	2.1.1.02.001	VALE IMPORTADORA E DISTRIBUIDORA LTDA	1.085,24C
1599	2.1.1.02.001	VENEZA COMERCIO DE UTILIDADES EIRELI	411,65C
1579	2.1.1.02.001	VIA VAREJO S/A	878,00C
1588	2.1.1.02.001	VIA VAREJO S/A	1.571,41C
1349	2.1.1.02.001	VICTORIA KAROLINE DE MATOS	313,00C
1159	2.1.1.02.001	WMS SUPERMERCADOS DO BRASIL LTDA	1.990,56C
1413	2.1.1.02.001	YANGZI BRASIL CORPORATION S.A.	673,87C
82	2.1.1.04	OBRIGAÇÕES TRABALHISTAS	2.903,64C
83	2.1.1.04.001	SALARIOS E ORDENADOS A PAGAR	1.746,64C
246	2.1.1.04.004	PRO-LABORE A PAGAR	1.157,00C
85	2.1.1.05	OBRIGAÇÕES SOCIAIS	1.420,29C
86	2.1.1.05.001	INSS A RECOLHER	595,61C
87	2.1.1.05.002	FGTS A RECOLHER	824,68C
88	2.1.1.06	OBRIGAÇÕES TRIBUTARIAS	19.897,52C



BALANÇO PATRIMONIAL

Código	Classificação	Descrição	Saldo Atual
319	2.1.1.06.002	SIMPLES A RECOLHER	19.897,52C
252	2.1.1.08	DEVOLUÇÕES	20.759,52C
253	2.1.1.08.001	DEVOLUÇÕES DE VENDAS A PAGAR	20.759,52C
238	2.1.1.12	PROVISÕES	8.651,09C
239	2.1.1.12.001	FÉRIAS COM ENCARGOS	8.651,09C
110	2.3	PATRIMÔNIO LÍQUIDO	156.348,11C
111	2.3.1	CAPITAL SOCIAL	117.500,00C
112	2.3.1.01	CAPITAL SOCIAL SUBSCRITO	117.500,00C
113	2.3.1.01.001	CAPITAL SOCIAL	117.500,00C
332	2.3.2	RESERVAS	38.848,11C
340	2.3.2.04	LUCROS E/OU PREJUÍZOS ACUMULADOS	38.848,11C
970	2.3.2.04.001	LUCRO DO EXERCÍCIO	494.878,14C
341	2.3.2.04.001	LUCROS ACUMULADOS	69,23C
971	2.3.2.04.006	DISTRIBUIÇÕES A SOCIOS	456.099,26D

EVAN MARCOS FERREIRA
TITULAR PESSOA FÍSICA
CPF: 909.136.399-15

FERNANDA CAUS
MALACARNE:95579214049

Assinado de forma digital por
FERNANDA CAUS
MALACARNE:95579214049
Dados: 2022.05.03 16:31:31 -03'00'

FERNANDA CAUS MALACARNE
CONTADORA
Reg. no CRC - SC sob o No. SC025416/O-0
CPF: 955.792.140-49



TERMO DE ABERTURA

RAZAO

Nº de Ordem 10

Contém este livro 203 folhas numeradas eletronicamente do número 1 a 203 e servirá de RAZAO nº 10, referente ao período compreendido entre 01/01/2021 a 31/12/2021 e obtidas através de processamento eletrônico com os lançamentos das operações próprias do estabelecimento abaixo identificado:

Nome: EONIX COMERCIAL EIRELI
Endereço: RUA JOAO ADALGISIO PHILIPPI, 570
bairro: FAZENDA SANTO ANTONIO
C.E.P.: 88104630
Cidade.: SÃO JOSÉ / SC

Registrada na JUCESC sob nº 42600563531 e arquivado em 17/09/2003.
Inscrição Estadual nº ISENT0 e C.N.P.J. nº 05937672000141

SÃO JOSÉ/SC, 17 de Junho de 2022

FERNANDA CAUS MALACARNE
CONTADOR
C.P.F.:95579214049
R.G.:9061510609 SSP RS
C.R.C.:SC025416/O-0

EVANDRO MARCOS FERREIRA
TITULAR PESSOA FISICA
C.P.F.:90913639915
R.G.:2786473 SSP



TERMO DE ENCERRAMENTO

Livro Razão

Número: 10 Folha: 202



Contém este livro 202 folhas numeradas do No. 1 ao 202 emitidas através de processamento eletrônico de dados, que serviu de Livro Razão da empresa abaixo descrita no período de 01/01/2021 a 31/12/2021.

Nome da Empresa.....: EONIX COMERCIAL EIRELI

Ramo.....: Comércio varejista especializado de equipamentos e suprimentos de informática

Endereço.....: Rua JOAO ADALGISIO PHILIPPI, 570

Comentário.....:

Bairro.....: FAZENDA SANTO

Município.....: SAO JOSE

Estado.....: SC

Inscrição no CNPJ...: 05.937.672/0001-41

Inscrição Estadual.: 254709354

Registro na junta...: 42600563531 Data registro: 17/09/2003

Inscrição Municipal:

SAO JOSE, 31/12/2021

EVANDRO MARCOS FERREIRA
TITULAR PESSOA FÍSICA
CPF: 909.136.399-15

FERNANDA CAUS MALACARNE
CONTADORA
Reg. no CRC - SC sob o No. SC025416/O-0
CPF: 955.792.140-49

TERMO DE ENCERRAMENTO

RAZAO

Nº de Ordem 10

Contém este livro 203 folhas numeradas eletronicamente do número 1 a 203 e servirá de RAZAO nº 10, referente ao período compreendido entre 01/01/2021 a 31/12/2021 sendo a data de Encerramento do Exercício Social dia 31/12/2021 e obtidas através de processamento eletrônico com os lançamentos das operações próprias do estabelecimento abaixo identificado:

Nome: EONIX COMERCIAL EIRELI
Endereço: RUA JOAO ADALGISIO PHILIPPI, 570
bairro: FAZENDA SANTO ANTONIO
C.E.P.: 88104630
Cidade.: SÃO JOSÉ / SC

Registrada na JUCESC sob nº 42600563531 e arquivado em 17/09/2003.
Inscrição Estadual nº ISENT0 e C.N.P.J. nº 05937672000141

SÃO JOSÉ/SC, 17 de Junho de 2022

FERNANDA CAUS MALACARNE
CONTADOR
C.P.F.:95579214049
R.G.:9061510609 SSP RS
C.R.C.:SC025416/O-0

EVANDRO MARCOS FERREIRA
TITULAR PESSOA FISICA
C.P.F.:90913639915
R.G.:2786473 SSP



Eonix

Suprimentos e Informática

A Empresa Eonix Comercial inscrita no CNPJ sob o nº 05.937.672/0001-41 , por intermédio de seu representante legal, o(a) Sr.(a.) Evandro Marcos Ferreira, portador(a) da Carteira de Identidade nº 2786473, do CPF nº 909.136.399-15 DECLARA sob as sanções administrativas cabíveis e sob as penas da lei, que esta empresa, na presente data, é considerada:

() MICROEMPREENDEDOR INDIVIDUAL, conforme §1º do art. 18A.º da Lei Complementar nº 123, de 14/12/2006.

(x) MICROEMPRESA, conforme inciso I do art. 3.º da Lei Complementar nº 123, de 14/12/2006.

() EMPRESA DE PEQUENO PORTE, conforme inciso II do art. 3.º da Lei Complementar nº 123, de 14/12/2006. Declara ainda que a empresa está excluída das vedações constantes do § 4º do art. 3.º da Lei Complementar nº 123, de 14 de dezembro de 2006.

São José ,12 de Dezembro de 2023

EONIX
COMERCIAL
LTDA:059376720
00141

Assinado de forma
digital por EONIX
COMERCIAL
LTDA:05937672000141
Dados: 2023.12.12
17:50:30 -03'00'

Evandro Marcos Ferreira
909.136.399-15



MINISTÉRIO DA FAZENDA
Secretaria da Receita Federal do Brasil
Procuradoria-Geral da Fazenda Nacional



**CERTIDÃO NEGATIVA DE DÉBITOS RELATIVOS AOS TRIBUTOS FEDERAIS E À DÍVIDA
ATIVA DA UNIÃO**

Nome: EONIX COMERCIAL LTDA
CNPJ: 05.937.672/0001-41

Ressalvado o direito de a Fazenda Nacional cobrar e inscrever quaisquer dívidas de responsabilidade do sujeito passivo acima identificado que vierem a ser apuradas, é certificado que não constam pendências em seu nome, relativas a créditos tributários administrados pela Secretaria da Receita Federal do Brasil (RFB) e a inscrições em Dívida Ativa da União (DAU) junto à Procuradoria-Geral da Fazenda Nacional (PGFN).

Esta certidão é válida para o estabelecimento matriz e suas filiais e, no caso de ente federativo, para todos os órgãos e fundos públicos da administração direta a ele vinculados. Refere-se à situação do sujeito passivo no âmbito da RFB e da PGFN e abrange inclusive as contribuições sociais previstas nas alíneas 'a' a 'd' do parágrafo único do art. 11 da Lei nº 8.212, de 24 de julho de 1991.

A aceitação desta certidão está condicionada à verificação de sua autenticidade na Internet, nos endereços <<http://rfb.gov.br>> ou <<http://www.pgfn.gov.br>>.

Certidão emitida gratuitamente com base na Portaria Conjunta RFB/PGFN nº 1.751, de 2/10/2014.

Emitida às 13:47:47 do dia 28/10/2023 <hora e data de Brasília>.

Válida até 25/04/2024.

Código de controle da certidão: **CD49.B926.840B.40B9**

Qualquer rasura ou emenda invalidará este documento.



PODER JUDICIÁRIO
JUSTIÇA DO TRABALHO

CERTIDÃO NEGATIVA DE DÉBITOS TRABALHISTAS

Nome: EONIX COMERCIAL LTDA (MATRIZ E FILIAIS)

CNPJ: 05.937.672/0001-41

Certidão nº: 47930076/2023

Expedição: 12/09/2023, às 09:07:29

Validade: 10/03/2024 - 180 (cento e oitenta) dias, contados da data de sua expedição.

Certifica-se que **EONIX COMERCIAL LTDA (MATRIZ E FILIAIS)**, inscrito(a) no CNPJ sob o nº **05.937.672/0001-41**, **NÃO CONSTA** como inadimplente no Banco Nacional de Devedores Trabalhistas.

Certidão emitida com base nos arts. 642-A e 883-A da Consolidação das Leis do Trabalho, acrescentados pelas Leis ns.º 12.440/2011 e 13.467/2017, e no Ato 01/2022 da CGJT, de 21 de janeiro de 2022. Os dados constantes desta Certidão são de responsabilidade dos Tribunais do Trabalho.

No caso de pessoa jurídica, a Certidão atesta a empresa em relação a todos os seus estabelecimentos, agências ou filiais.

A aceitação desta certidão condiciona-se à verificação de sua autenticidade no portal do Tribunal Superior do Trabalho na Internet (<http://www.tst.jus.br>).

Certidão emitida gratuitamente.

INFORMAÇÃO IMPORTANTE

Do Banco Nacional de Devedores Trabalhistas constam os dados necessários à identificação das pessoas naturais e jurídicas inadimplentes perante a Justiça do Trabalho quanto às obrigações estabelecidas em sentença condenatória transitada em julgado ou em acordos judiciais trabalhistas, inclusive no concernente aos recolhimentos previdenciários, a honorários, a custas, a emolumentos ou a recolhimentos determinados em lei; ou decorrentes de execução de acordos firmados perante o Ministério Público do Trabalho, Comissão de Conciliação Prévia ou demais títulos que, por disposição legal, contiver força executiva.



COMPROVANTE DE INSCRIÇÃO E DE SITUAÇÃO CADASTRAL

Comprovante de Inscrição e de Situação Cadastral

Cidadão,

Confira os dados de Identificação da Pessoa Jurídica e, se houver qualquer divergência, providencie junto à RFB a sua atualização cadastral.

A informação sobre o porte que consta neste comprovante é a declarada pelo contribuinte.

REPÚBLICA FEDERATIVA DO BRASIL			
CADASTRO NACIONAL DA PESSOA JURÍDICA			
NUMERO DE INSCRIÇÃO 05.937.672/0001-41 MATRIZ	COMPROVANTE DE INSCRIÇÃO E DE SITUAÇÃO CADASTRAL		DATA DE ABERTURA 17/09/2003
NOME EMPRESARIAL EONIX COMERCIAL LTDA			
TÍTULO DO ESTABELECIMENTO (NOME DE FANTASIA) EONIX COMERCIAL			PORTE EPP
CÓDIGO E DESCRIÇÃO DA ATIVIDADE ECONÔMICA PRINCIPAL 47.51-2-01 - Comércio varejista especializado de equipamentos e suprimentos de informática			
CÓDIGO E DESCRIÇÃO DAS ATIVIDADES ECONÔMICAS SECUNDÁRIAS 18.11-3-02 - Impressão de livros, revistas e outras publicações periódicas 18.13-0-99 - Impressão de material para outros usos 43.30-4-99 - Outras obras de acabamento da construção (Dispensada *) 45.11-1-01 - Comércio a varejo de automóveis, camionetas e utilitários novos (Dispensada *) 45.11-1-02 - Comércio a varejo de automóveis, camionetas e utilitários usados (Dispensada *) 47.21-1-04 - Comércio varejista de doces, balas, bombons e semelhantes 47.29-6-99 - Comércio varejista de produtos alimentícios em geral ou especializado em produtos alimentícios não especificados anteriormente 47.42-3-00 - Comércio varejista de material elétrico (Dispensada *) 47.44-0-01 - Comércio varejista de ferragens e ferramentas (Dispensada *) 47.44-0-99 - Comércio varejista de materiais de construção em geral (Dispensada *) 47.52-1-00 - Comércio varejista especializado de equipamentos de telefonia e comunicação (Dispensada *) 47.53-9-00 - Comércio varejista especializado de eletrodomésticos e equipamentos de áudio e vídeo (Dispensada *) 47.54-7-01 - Comércio varejista de móveis (Dispensada *) 47.55-5-02 - Comercio varejista de artigos de armário (Dispensada *) 47.55-5-03 - Comercio varejista de artigos de cama, mesa e banho (Dispensada *) 47.56-3-00 - Comércio varejista especializado de instrumentos musicais e acessórios (Dispensada *) 47.59-8-99 - Comércio varejista de outros artigos de uso pessoal e doméstico não especificados anteriormente (Dispensada *) 47.61-0-02 - Comércio varejista de jornais e revistas (Dispensada *) 47.61-0-03 - Comércio varejista de artigos de papelaria (Dispensada *) 47.63-6-01 - Comércio varejista de brinquedos e artigos recreativos (Dispensada *)			
CÓDIGO E DESCRIÇÃO DA NATUREZA JURÍDICA 206-2 - Sociedade Empresária Limitada			
LOGRADOURO R JOAO ADALGISIO PHILIPPI	NUMERO 570	COMPLEMENTO *****	
CEP 88.104-630	BAIRRO/DISTRITO FAZENDA SANTO ANTONIO	MUNICIPIO SAO JOSE	UF SC
ENDEREÇO ELETRÔNICO EVANDRO.EONIX@HOTMAIL.COM		TELEFONE (48) 9902-7409	
ENTE FEDERATIVO RESPONSÁVEL (EFR) *****			
SITUAÇÃO CADASTRAL ATIVA		DATA DA SITUAÇÃO CADASTRAL 03/11/2005	
MOTIVO DE SITUAÇÃO CADASTRAL			
SITUAÇÃO ESPECIAL *****		DATA DA SITUAÇÃO ESPECIAL *****	

Aprovado pela Instrução Normativa RFB nº 2.119, de 06 de dezembro de 2022.

Emitido no dia 12/12/2023 às 17:45:05 (data e hora de Brasília).

Página: 1/2



 REPÚBLICA FEDERATIVA DO BRASIL COMPROVANTE DE INSCRIÇÃO E DE SITUAÇÃO CADASTRAL CADASTRO NACIONAL DA PESSOA JURÍDICA		
NÚMERO DE INSCRIÇÃO 05.937.672/0001-41 MATRIZ	COMPROVANTE DE INSCRIÇÃO E DE SITUAÇÃO CADASTRAL	DATA DE ABERTURA 17/09/2003
NOME EMPRESARIAL EONIX COMERCIAL LTDA		
CÓDIGO E DESCRIÇÃO DAS ATIVIDADES ECONÔMICAS SECUNDÁRIAS 47.63-6-02 - Comércio varejista de artigos esportivos (Dispensada *) 47.63-6-03 - Comércio varejista de bicicletas e triciclos; peças e acessórios (Dispensada *) 47.63-6-05 - Comércio varejista de embarcações e outros veículos recreativos; peças e acessórios (Dispensada *) 47.72-5-00 - Comércio varejista de cosméticos, produtos de perfumaria e de higiene pessoal 47.81-4-00 - Comércio varejista de artigos do vestuário e acessórios (Dispensada *) 47.89-0-05 - Comércio varejista de produtos saneantes domissanitários 47.89-0-07 - Comércio varejista de equipamentos para escritório (Dispensada *) 52.50-8-04 - Organização logística do transporte de carga (Dispensada *) 58.11-5-00 - Edição de livros (Dispensada *) 58.19-1-00 - Edição de cadastros, listas e de outros produtos gráficos (Dispensada *) 62.09-1-00 - Suporte técnico, manutenção e outros serviços em tecnologia da informação (Dispensada *) 63.11-9-00 - Tratamento de dados, provedores de serviços de aplicação e serviços de hospedagem na internet (Dispensada *) 63.99-2-00 - Outras atividades de prestação de serviços de informação não especificadas anteriormente (Dispensada *) 77.33-1-00 - Aluguel de máquinas e equipamentos para escritórios (Dispensada *) 81.21-4-00 - Limpeza em prédios e em domicílios (Dispensada *) 82.11-3-00 - Serviços combinados de escritório e apoio administrativo (Dispensada *)		
CÓDIGO E DESCRIÇÃO DA NATUREZA JURÍDICA 206-2 - Sociedade Empresária Limitada		
LOGRADOURO R JOAO ADALGISIO PHILIPPI	NÚMERO 570	COMPLEMENTO *****
CEP 88.104-630	BAIRRO/DISTRITO FAZENDA SANTO ANTONIO	MUNICÍPIO SAO JOSE
ENDEREÇO ELETRÔNICO EVANDRO.EONIX@HOTMAIL.COM	TELEFONE (48) 9902-7409	
ENTE FEDERATIVO RESPONSÁVEL (EFR) *****		
SITUAÇÃO CADASTRAL ATIVA	DATA DA SITUAÇÃO CADASTRAL 03/11/2005	
MOTIVO DE SITUAÇÃO CADASTRAL *****		
SITUAÇÃO ESPECIAL *****	DATA DA SITUAÇÃO ESPECIAL *****	

(*) A dispensa de alvarás e licenças é direito do empreendedor que atende aos requisitos constantes na Resolução CGSIM nº 51, de 11 de junho de 2019, ou da legislação própria encaminhada ao CGSIM pelos entes federativos, não tendo a Receita Federal qualquer responsabilidade quanto às atividades dispensadas.

Aprovado pela Instrução Normativa RFB nº 2.119, de 06 de dezembro de 2022.

Emitido no dia 12/12/2023 às 17:45:05 (data e hora de Brasília).

Página: 2/2

 CONDIÇÕES DE DISPENSA DE LICENCIAMENTO	 CONSULTAR QSA	 VOLTAR	 IMPRIMIR
--	---	--	--

A RFB agradece a sua visita. Para informações sobre política de privacidade e uso, [clique aqui](#).

[Passo a passo para o CNPJ](#)

[Consultas CNPJ](#)

[Estatísticas](#)

[Parceiros](#)

[Serviços CNPJ](#)



COMPROVANTE DE INSCRIÇÃO E DE SITUAÇÃO CADASTRAL

ATO DE ALTERAÇÃO Nº 1 DA EONIX COMERCIAL EIRELI
CNPJ nº 05.937.672/0001-41



EVANDRO MARCOS FERREIRA, nacionalidade BRASILEIRA, nascido em 07/06/1976, CASADO em COMUNHÃO PARCIAL DE BENS, EMPRESARIO, CPF nº 909.136.399-15, CARTEIRA DE IDENTIDADE nº 2786473, órgão expedidor SSP - SC, residente e domiciliado(a) no(a) RUA VICTOR SCHMIDT, 694, FAZENDA SANTO ANTONIO, SAO JOSE, SC, CEP 88104526, BRASIL.

Titular da empresa de nome EONIX COMERCIAL EIRELI, registrada nesta Junta Comercial do Estado de Santa Catarina, sob NIRE nº 42600563531, com sede Rua Joao Adalgisio Philippi, 570, Fazenda Santo Antonio São José, SC, CEP 88104630, devidamente inscrita no Cadastro Nacional de Pessoa Jurídica/MF sob o nº 05.937.672/0001-41, delibera e ajusta a presente alteração, nos termos da Lei nº 10.406/2002, mediante as condições estabelecidas nas cláusulas seguintes:

OBJETO

CLÁUSULA PRIMEIRA. A empresa passa a ter o seguinte objeto:

COMERCIO VAREJISTA DE MATERIAIS E EQUIPAMENTOS DE INFORMÁTICA; COMERCIO VAREJISTA DE ARTIGOS DE CAMA, MESA E BANHO, PRODUTOS DE COSMÉTICOS E HIGIENE PESSOAL, PRODUTOS DE LIMPEZA, PRODUTOS ALIMENTÍCIOS, LIVROS E JORNAIS, BICICLETAS, TRICICLOS, PEÇAS E ACESSÓRIOS; EQUIPAMENTOS DE TELEFONIA E COMUNICAÇÃO, ELETRODOMÉSTICOS, EQUIPAMENTOS DE ÁUDIO, VÍDEO, ARTIGOS DE PAPELARIA, MOVEIS, VEÍCULOS E UTILITÁRIOS NOVOS E USADOS, ARTIGOS DO VESTUÁRIO E ACESSÓRIOS, ARMARINHO, MOVEIS, BRINQUEDOS E ARTIGOS RECREATIVOS E EMBARCAÇÕES E PEÇAS DE VEÍCULOS RECREATIVOS, COMERCIO VAREJISTA DE FERRAGENS E FERRAMENTAS, APARELHOS ELETRÔNICOS, MATERIAL ELÉTRICO, VEICULO E ACESSÓRIOS NOVOS E USADOS, MAQUINAS E EQUIPAMENTOS PARTES E PEÇAS, MATERIAL DE CONSTRUÇÃO, PRESTAÇÃO DE SERVIÇOS DE EDIÇÃO DE LIVROS E CADASTROS, IMPRESSÃO DE LIVROS, REVISTAS E MATÉRIAS, SERVIÇOS DE LIMPEZA E JARDINAGEM, ACABAMENTO DE OBRAS, TRATAMENTO DE DADOS E PROVEDORES DE APLICAÇÃO DE SERVIÇOS DE HOSPEDAGEM NA INTERNET, SUPORTE TÉCNICO DE INFORMÁTICA, ALUGUEL DE AQUINAS E EQUIPAMENTOS PARA ESCRITÓRIOS, SERVIÇOS DE INFORMAÇÕES, SERVIÇOS ADMINISTRATIVOS, SERVICOS DE LOGISTICA DE CARGAS.

Em face das alterações acima, consolida-se o ato constitutivo, nos termos da Lei nº 10.406/2002, mediante as condições e cláusulas seguintes

DENOMINAÇÃO, SEDE, OBJETO E PRAZO

Cláusula 1º - A empresa individual de responsabilidade limitada-EIRELI girará sob a denominação de: EONIX COMERCIAL EIRELI,

Cláusula 2º - A sede da empresa é na estabelecida no município de São José (SC), com sede Rua Joao Adalgisio Philippi, 570, Fazenda Santo Antonio São José, SC, CEP 88.104-630, podendo manter filiais, escritórios e representações em qualquer localidade do País ou no exterior.

Req: 81100000705990

Página 1



Junta Comercial do Estado de Santa Catarina

Certifico o Registro em 06/05/2021

Arquivamento 20219111030 Protocolo 219111030 de 06/05/2021 NIRE 42600563531

Nome da empresa EONIX COMERCIAL EIRELI

Este documento pode ser verificado em <http://regin.jucesc.sc.gov.br/autenticacaoDocumentos/autenticacao.aspx>

Chancela 166428185912101

Esta cópia foi autenticada digitalmente e assinada em 06/05/2021 por Renata da Silva Wiezorkoski - Secretária-geral em exercicio

06/05/2021



http://assinador.pscs.com.br/assinadorweb/autenticacao?chave1=13qMYL-T56KRqW_wJkuawchave2=Ug8cwwspH_-cKj5CvntRA
ASSINADO DIGITALMENTE POR: 90913639915-EVANDRO MARCOS FERREIRA

Cláusula 3º - A empresa individual com responsabilidade limitada terá como objeto:

COMERCIO VAREJISTA DE MATERIAIS E EQUIPAMENTOS DE INFORMÁTICA; COMERCIO VAREJISTA DE ARTIGOS DE CAMA, MESA E BANHO, PRODUTOS DE COSMÉTICOS E HIGIENE PESSOAL, PRODUTOS DE LIMPEZA, PRODUTOS ALIMENTÍCIOS, LIVROS E JORNAIS, BICICLETAS, TRICICLOS, PEÇAS E ACESSÓRIOS; EQUIPAMENTOS DE TELEFONIA E COMUNICAÇÃO, ELETRODOMÉSTICOS, EQUIPAMENTOS DE ÁUDIO, VÍDEO, ARTIGOS DE PAPELARIA, MOVEIS, VEÍCULOS E UTILITÁRIOS NOVOS E USADOS, ARTIGOS DO VESTUÁRIO E ACESSÓRIOS, ARMARINHO, MOVEIS, BRINQUEDOS E ARTIGOS RECREATIVOS E EMBARCAÇÕES E PEÇAS DE VEÍCULOS RECREATIVOS, COMERCIO VAREJISTA DE FERRAGENS E FERRAMENTAS, APARELHOS ELETRÔNICOS, MATERIAL ELÉTRICO, VEICULO E ACESSÓRIOS NOVOS E USADOS, MAQUINAS E EQUIPAMENTOS PARTES E PEÇAS, MATERIAL DE CONSTRUÇÃO, PRESTAÇÃO DE SERVIÇOS DE EDIÇÃO DE LIVROS E CADASTROS, IMPRESSÃO DE LIVROS, REVISTAS E MATÉRIAS, SERVIÇOS DE LIMPEZA E JARDINAGEM, ACABAMENTO DE OBRAS, TRATAMENTO DE DADOS E PROVEDORES DE APLICAÇÃO DE SERVIÇOS DE HOSPEDAGEM NA INTERNET, SUPORTE TÉCNICO DE INFORMÁTICA, ALUGUEL DE AQUINAS E EQUIPAMENTOS PARA ESCRITÓRIOS, SERVIÇOS DE INFORMAÇÕES, SERVIÇOS ADMINISTRATIVOS, SERVICOS DE LOGISTICA DE CARGAS.

Cláusula 4º - O prazo de duração da empresa individual com responsabilidade limitada é por tempo indeterminado, e suas atividades iniciaram-se em 20.09.2003.

DO CAPITAL

Cláusula 5º - O capital é de R\$ 110.000,00 (cento e dez mil reais). O titular Evandro Marcos Ferreira, possui a totalidade do capital no valor de R\$ 110.000,00 (cento e dez mil reais), devidamente integralizado em moeda corrente nacional.

§ **Único** – A responsabilidade do titular é limitada ao capital integralizado.

ADMINISTRAÇÃO E REPRESENTAÇÃO

Cláusula 6º- A administração e a representação da empresa é exercida pelo titular **Evandro Marcos Ferreira**, respondendo isoladamente pela administração e representação ativa e passiva, judicial e extrajudicial da Empresa.

§ **1º**- Os poderes previstos no caput deste artigo são os amplos e gerais para a representação e administração da empresa, bem como para o uso da denominação.

§ **2º**- O pró-labore do Administrador será fixado e revisto periodicamente pelo titular.

§ **3º**- O administrador fica impedido de usar o nome da Empresa em atos contrários e diferentes aos objetivos, especialmente proibido de dar aval, endosso, fiança ou caução a terceiro.

§ **4º**- Constituir procuradores, desde que necessário, especificando nos instrumentos os atos e operações que poderão praticar, bem como limitar o mandato.



PROIBIÇÕES

Cláusula 7º- É expressamente vedado, o uso da denominação empresarial sob qualquer pretexto ou modalidade, em atividades estranhas ao interesse empresarial.

Para contrair obrigações, adquirir alienar, caucionar ou onerar bens empresariais, prestar aval ou fiança, transigir e renunciar direitos, será necessária deliberação do titular.

Cláusula 8º- Todas as questões de propriedade intelectual devem ser tratadas no rigor da Lei, devendo todos os conhecimentos gerados no desenvolvimento das atividades da empresa, ser devidamente apropriados exclusivamente pela empresa individual com responsabilidade limitada, sem qualquer ao titular, seus funcionários ou colaboradores.

DO EXERCÍCIO

Cláusula 9º- O exercício terá início no dia 1º de janeiro e encerrar-se-á em 31 de dezembro de cada ano civil.

§ 1º- A critério do titular, poderão ser levantados balanços intermediários, a medida que entenderem necessário.

§ 2º- Depois de feitas as deduções legais, inclusive a provisão para imposto de renda, o resultado, lucro ou prejuízo, apurado em cada exercício, ou em balanço intermediário terá aplicação que lhe foi dada pelo titular.

§ 3º- Ao término de cada exercício em 31 de dezembro o administrador prestará contas justificadas de sua administração, procedendo a elaboração de inventário, do balanço patrimonial.

§ 4º- As perdas por ventura certificadas serão mantidas em conta própria para serem amortizadas em exercícios futuros, suportados pelo titular no exato valor do respectivo capital da empresa.

DISPOSIÇÕES FINAIS

Cláusula 10º- O titular declara sob as penas da lei, não ser titular de outra EIRELI e declara ainda que não esta impedido de exercer a administração da empresa, por lei especial, ou em virtude de condenação criminal, ou por ser encontrarem sob os efeitos dela, a pena que vede, ainda que temporariamente, o acesso a cargos públicos; ou por crime falimentar, de prevaricação, peita ou suborno, concussão, peculato, ou contra a economia popular, contra o sistema financeiro nacional, contra normas de defesa da concorrência contra as relações de consumo, fé pública ou a propriedade. (art. 1.011, § 1º, CC/2002).



ATO DE ALTERAÇÃO Nº 1 DA EONIX COMERCIAL EIRELI
CNPJ nº 05.937.672/0001-41



FORO

Cláusula 11º- Para todas as questões oriundas deste ato, fica eleito o Foro da Comarca de São José SC, com renúncia de qualquer outro, por mais privilegiado que seja.

SAO JOSE, 28 de abril de 2021.

EVANDRO MARCOS FERREIRA

Req: 81100000705990

Página 4



Junta Comercial do Estado de Santa Catarina

Certifico o Registro em 06/05/2021

Arquivamento 20219111030 Protocolo 219111030 de 06/05/2021 NIRE 42600563531

Nome da empresa EONIX COMERCIAL EIRELI

Este documento pode ser verificado em <http://regin.jucesc.sc.gov.br/autenticacaoDocumentos/autenticacao.aspx>

Chancela 166428185912101

Esta cópia foi autenticada digitalmente e assinada em 06/05/2021 por Renata da Silva Wiezorkoski - Secretária-geral em exercício

06/05/2021



JUCESC
Junta Comercial do Estado de
SANTA CATARINA



219111030



TERMO DE AUTENTICACAO

NOME DA EMPRESA	EONIX COMERCIAL EIRELI
PROTOCOLO	219111030 - 06/05/2021
ATO	002 - ALTERACAO
EVENTO	021 - ALTERACAO DE DADOS (EXCETO NOME EMPRESARIAL)

MATRIZ

NIRE 42600563531
CNPJ 05.937.672/0001-41
CERTIFICO O REGISTRO EM 06/05/2021
SOB N: 20219111030

EVENTOS

051 - CONSOLIDACAO DE CONTRATO/ESTATUTO ARQUIVAMENTO: 20219111030

REPRESENTANTES QUE ASSINARAM DIGITALMENTE

Cpf: 90913639915 - EVANDRO MARCOS FERREIRA



Junta Comercial do Estado de Santa Catarina

06/05/2021

Certifico o Registro em 06/05/2021

Arquivamento 20219111030 Protocolo 219111030 de 06/05/2021 NIRE 42600563531

Nome da empresa EONIX COMERCIAL EIRELI

Este documento pode ser verificado em <http://regin.jucesc.sc.gov.br/autenticacaoDocumentos/autenticacao.aspx>

Chancela 166428185912101

Esta cópia foi autenticada digitalmente e assinada em 06/05/2021 por Renata da Silva Wierzchoski - Secretária-geral em exercício



Eonix

Suprimentos e Informática

DECLARAÇÃO DE ENQUADRAMENTO - DECRETO MUNICIPAL Nº. 183/2023

RAZÃO SOCIAL DA EMPRESA: Eonix Comercial

CNPJ: 05.937.672/0001-41

ENDEREÇO: Rua João Adalgisio Phillipi ,570 Fazenda Santo Antônio - São José – SC

Para fins de participação no Edital de Pregão Eletrônico nº. 140/PMF/2023 e enquadramento como microempresas, empresas de pequeno porte, agricultores familiares, produtores rurais, pessoa física, microempreendedores individuais ou sociedades cooperativas de consumo, declaramos para todos os fins de direito, que:

Não celebramos contratos com a Administração Pública, no ano-calendário da realização desta licitação, cujos valores somados extrapolem a receita bruta máxima admitida, podendo receber o tratamento favorecido, diferenciado e simplificado de que trata o Decreto Municipal nº. 183/2023;

Não estamos inseridos nas hipóteses previstas no § 4º do art. 3º da Lei Complementar nº. 123 de 14 de dezembro de 2006.

Por ser expressão da verdade, firmamos a presente declaração.

São José , 20 de Novembro de 2023

EONIX
COMERCIAL
LTDA:05937
672000141

Assinado de forma
digital por EONIX
COMERCIAL
LTDA:0593767200
0141
Dados: 2023.11.20
20:05:11 -03'00'



Eonix

Suprimentos e Informática

A Empresa Eonix Comercial Inscrita sob o Cnpj 05.937.672/0001-41 Para fins de participação no Edital de Pregão Eletrônico nº. 140/PMF/2023, declaramos para todos os fins de direito, que a nossa empresa:

Não foi declarada inidônea em nenhum órgão público, Federal, Estadual ou Municipal e não está impedida ou suspensa de licitar com o Município de Forquilha/SC, inexistindo fatos impeditivos para contratar com a Administração Pública;

Não possui empregados menores de dezoito anos em jornada noturna, ou em locais insalubres ou perigosos, não possui em seus quadros empregados menores de dezesseis anos, salvo na condição de aprendiz, a partir dos quatorze anos, em atendimento do Inciso XXXIII do Artigo 7º da Constituição Federal de 1988;

Não possui em seu quadro societário servidor público da ativa, ou empregado de empresa pública ou de sociedade de economia mista do ente licitante;

d) Cumpre as exigências de reserva de cargos para pessoa com deficiência e para reabilitado da Previdência Social, previstas em lei e em outras normas específicas;

Não foi condenada judicialmente, com trânsito em julgado, nos 5 (cinco) anos anteriores à divulgação deste edital, por exploração de trabalho infantil, por submissão de trabalhadores a condições análogas às de escravo ou por contratação de adolescentes nos casos vedados pela legislação trabalhista, conforme estabelece o inciso VI do art. 14 da Lei Federal nº 14.133/2021;

f) Apresentou proposta econômica que compreende a integralidade dos custos para atendimento dos direitos trabalhistas assegurados na Constituição Federal, nas leis trabalhistas, nas normas infra legais, nas convenções coletivas de trabalho e nos termos de ajustamento de conduta vigentes.

Por ser expressão da verdade, firmamos a presente declaração.

São José , 20 de Novembro de 2023

EONIX	Assinado de forma digital
COMERCIAL	por EONIX COMERCIAL
LTDA:059376720	LTDA:05937672000141
00141	Dados: 2023.11.20
	20:04:39 -03'00'

Evandro Marcos Ferreira
Eonix Comercial



Eonix

Suprimentos e Informática

A empresa Eonix Comercial Eireli, inscrita regularmente no CNPJ 05.937.672/0001-41, com sede a Rua João Adalgisio Philippi, 570 - Fazenda Santo Antônio-São José - SC, por intermédio do seu representante legal, Sr. Evandro Marcos Ferreira, portador da Carteira de Identidade nº 2786473 e do CPF nº 909.136.399-15, DECLARA Ssob as penas da lei que:

A) Em atenção ao inciso do art. 27 da Lei 8.666/1993, acrescido pela Leing 9.854, de 27 de outubro de 1999, e que cumpre integralmente a norma da Constituição da República Federativa do Brasil de 1988, art. 72, inciso XXXI|1, e regulamentada, e que não emprega menores de dezoito anos em trabalho noturno, perigoso ou insalubre e nem menores de dezesseis anos em qualquer trabalho, e por fim, nem mesmo na condição de jovem aprendiz, a partir de quatorze anos;

B) Tem conhecimento e aceita todos os parâmetros e elementos do serviço a ser prestado e que assumimos inteira responsabilidade pela autenticidade de todos os documentos apresentados;

C) Até a presente data, inexistem fatos supervenientes na esfera Federal, Estadual ou Municipal, impeditivos para sua habilitação no presente processo licitatório, estando ciente da obrigatoriedade de declarar ocorrências posteriores e que após a emissão dos documentos relativos à habilitação preliminar não ocorreu fato que a impeça de participar da presente Licitação, conforme disposto no § 2º do art. 32 da Lei n* 8.666/93;

D) Não foi declarada inidônea para licitar ou contratar com a administração Pública, nos termos do inciso IV, do artigo 87 da Lei 8.666/93 e suas alterações e que se compromete a informar a superveniência de decisório que a julgue inidônea, durante a tramitação do procedimento licitatório ou da execução do Contrato;

E) Se submete a todos os terin0s do contrato anexo, e que a proposta apresentada obedece, considera e aceita todos os elementos mencionados no referido contrato, estando inclusos todos os custos para a perfeita entrega do objeto do edital.

F) Recebemos a documentação relativa ao Edital e tomamos conhecimento de todas as informações e condições locais para o cumprimento das obrigações do presente edital.

G) Nos encontramos em situação regular perante o Ministério do Trabalho, de acordo como que estabelece a Lei 6544/89, bem como a observância do disposto na Constituição Federal, de acordo com o art. 79 e inciso XXXII.

H) Nos enquadramos como Microempresa ou Empresa de Pequeno Porte, utilizando o benefício da Lei Complementar n? 123, de 14/12/2006.



1) Temos conhecimento de todos os parâmetros e elementos do serviço a ser prestado e que nossa proposta atende integralmente aos requisitos constantes do Edital e seus anexos) cumprimos plenamente as condições estabelecidas para efeito de habilitação, nos termos do disposto no inciso VII, do artigo 49 da Lei 10.520/02

L) Declaramos aceitação plena de todas as condições expostas no edital, bem como nossa proposta é firme e concreta não cabendo nossa desistência;

M) DECLARA que não possui em seu quadro societário servidor público do da ativa, empregado de empresa pública e de sociedade de economia mista, parentesco com o Prefeito, o Vice-Prefeito, Assessores, Secretários e Diretores e as pessoas ligadas a qualquer deles por matrimônio ou parentesco afim ou consanguíneo, até o segundo grau, ou por adoção, bem como os Vereadores e as pessoas ligadas a estes por matrimônio ou parentesco afim ou consanguíneo, ou por adoção, até o primeiro grau, não poderão contratar com o Município.

EONIX
COMERCIAL
LTDA:05937
672000141
Evandro Marcos Ferreira

Assinado de forma
digital por EONIX
COMERCIAL
LTDA:0593767200014
1
Dados: 2023.11.07
18:00:58 -03'00'



Eonix

Suprimentos e Informática

A empresa Eonix Comercial Eireli, inscrita regularmente no CNPJ 05.937.672/0001-41, com sede a Rua João Adalgisio Philippi, 570 - Fazenda Santo Antônio-São José - SC, por intermédio do seu representante legal, Sr. Evandro Marcos Ferreira, portador da Carteira de Identidade nº 2786473 e do CPF nº 909.136.399-15, DECLARA Ssob as penas da lei que:

A) Em atenção ao inciso do art. 27 da Lei 8.666/1993, acrescido pela Leing 9.854, de 27 de outubro de 1999, e que cumpre integralmente a norma da Constituição da República Federativa do Brasil de 1988, art. 72, inciso XXXI|1, e regulamentada, e que não emprega menores de dezoito anos em trabalho noturno, perigoso ou insalubre e nem menores de dezesseis anos em qualquer trabalho, e por fim, nem mesmo na condição de jovem aprendiz, a partir de quatorze anos;

B) Tem conhecimento e aceita todos os parâmetros e elementos do serviço a ser prestado e que assumimos inteira responsabilidade pela autenticidade de todos os documentos apresentados;

C) Até a presente data, inexistem fatos supervenientes na esfera Federal, Estadual ou Municipal, impeditivos para sua habilitação no presente processo licitatório, estando ciente da obrigatoriedade de declarar ocorrências posteriores e que após a emissão dos documentos relativos à habilitação preliminar não ocorreu fato que a impeça de participar da presente Licitação, conforme disposto no § 2º do art. 32 da Lei n* 8.666/93;

D) Não foi declarada inidônea para licitar ou contratar com a administração Pública, nos termos do inciso IV, do artigo 87 da Lei 8.666/93 e suas alterações e que se compromete a informar a superveniência de decisório que a julgue inidônea, durante a tramitação do procedimento licitatório ou da execução do Contrato;

E) Se submete a todos os terin0s do contrato anexo, e que a proposta apresentada obedece, considera e aceita todos os elementos mencionados no referido contrato, estando inclusos todos os custos para a perfeita entrega do objeto do edital.

F) Recebemos a documentação relativa ao Edital e tomamos conhecimento de todas as informações e condições locais para o cumprimento das obrigações do presente edital.

G) Nos encontramos em situação regular perante o Ministério do Trabalho, de acordo como que estabelece a Lei 6544/89, bem como a observância do disposto na Constituição Federal, de acordo com o art. 79 e inciso XXXII.

H) Nos enquadramos como Microempresa ou Empresa de Pequeno Porte, utilizando o benefício da Lei Complementar n? 123, de 14/12/2006.



1) Temos conhecimento de todos os parâmetros e elementos do serviço a ser prestado e que nossa proposta atende integralmente aos requisitos constantes do Edital e seus anexos) cumprimos plenamente as condições estabelecidas para efeito de habilitação, nos termos do disposto no inciso VII, do artigo 49 da Lei 10.520/02

L) Declaramos aceitação plena de todas as condições expostas no edital, bem como nossa proposta é firme e concreta não cabendo nossa desistência;

M) DECLARA que não possui em seu quadro societário servidor público da ativa, empregado de empresa pública e de sociedade de economia mista, parentesco com o Prefeito, o Vice-Prefeito, Assessores, Secretários e Diretores e as pessoas ligadas a qualquer deles por matrimônio ou parentesco afim ou consanguíneo, até o segundo grau, ou por adoção, bem como os Vereadores e as pessoas ligadas a estes por matrimônio ou parentesco afim ou consanguíneo, ou por adoção, até o primeiro grau, não poderão contratar com o Município.

EONIX
COMERCIAL
LTDA:05937
672000141

Assinado de forma
digital por EONIX
COMERCIAL
LTDA:0593767200014
1
Dados: 2023.09.18
16:44:53 -03'00'

Evandro Marcos Ferreira



Eonix

Suprimentos e Informática

DECLARAMOS que ficará a cargo do Sr Evandro Marcos Ferreira Inscrito Sob o Cpf 909.136.399-15 Socio proprietário a assinatura da ata/contrato que advir deste processo.

DECLARAMOS, para os devidos fins que, o **endereço eletrônico Comercial@eonixcomercial.com.br** é o endereço da empresa e destinado ao recebimento de informações devidas do Procedimento Licitatório nº **245/2023 - PMP**, Pregão Eletrônico nº **094/2023- PMP**, e, ainda, que estamos cientes que as informações para assinatura da Ata/contrato serão enviadas via email, sendo de nossa exclusiva responsabilidade, caso se consagre vencedora, providenciar seu cadastramento junto ao Portal do Cidadão do Município de Pinhalzinho/SC, pelo site <https://pinhalzinho.atende.net/>, para realizar a assinatura do documento dentro do prazo legal.

DECLARAMOS ainda que se houver alterações nos contatos os mesmos serão informados para os e-mails: licitacao@pinhalzinho.sc.gov.br e licitacao01@pinhalzinho.sc.gov.br.

DECLARAMOS, sob as penas da Lei, que atende ao inciso V, do artigo 27, da Lei nº 8666, de 21 de junho de 1993, que se refere ao inciso XXXIII, do artigo 7º da Constituição Federal, de que não possui em seu quadro de empregados, trabalhadores menores de dezoito anos realizando trabalhos noturnos, perigosos e insalubres, e de menores de dezesseis anos trabalhando em qualquer tipo de função, salvo na condição de aprendiz, a partir dos quatorze anos.

DECLARAMOS, sob as penas da lei, para os devidos fins, que a empresa não foi declarada inidônea para licitar ou contratar com a Administração Pública, nos termos do inciso IV, do artigo 87 da Lei nº 8.666/93, e que comunicarei qualquer fato impeditivo ou evento superveniente à entrega dos documentos de habilitação, que venha alterar a atual situação quanto a capacidade jurídica, técnica, regularidade fiscal e idoneidade econômico-financeira, nos termos do parágrafo 2º do artigo 32 da Lei nº 8.666/93 e suas alterações.
, em de 2023.

São José , 04 de Dezembro de 2023

EONIX
COMERCIAL
LTDA:05937
672000141

Assinado de forma
digital por EONIX
COMERCIAL
LTDA:0593767200014
1
Dados: 2023.12.04
15:15:53 -03'00'

Presidência da República
Secretaria da Micro e Pequena Empresa
Secretaria de Racionalização e Simplificação
Departamento de Registro Empresarial e Integração
JUNTA COMERCIAL DO ESTADO DE SANTA CATARINA



http://assinador.pscs.com.br/assinador/mweb/autenticacao?chave1=VcFLExdvXM8t-kn555bgEG0&chave2=Ug8cwwsph_-ckG150vU1RA
ASSINADO DIGITALMENTE POR: 90913639915-EVANDRO MARCOS FERREIRA

DECLARAÇÃO DE REENQUADRAMENTO DE ME PARA EPP

A Sociedade EONIX SUPRIMENTOS E INFORMATICA LTDA registrado na Junta Comercial em 17/09/2003, NIRE: 42203357196, CNPJ: 05937672000141, estabelecida na(o) RUA JOAO ADALGISIO PHILIPPI, 570, FAZENDA SANTO ANTONIO, SAO JOSE, SC, CEP 88.104-630, requer a Vossa Senhoria o arquivamento do presente instrumento e declara, sob as penas da lei, que se reenquadra da condição de MICROEMPRESA PARA EMPRESA DE PEQUENO PORTE, nos termos da Lei Complementar nº 123, de 14/12/2006.

Código do ato: 307

Descrição do Ato: Reenquadramento de MICROEMPRESA COMO EMPRESA DE PEQUENO PORTE

SAO JOSE, 4 de abril de 2019.

EVANDRO MARCOS FERREIRA

Para uso exclusivo da Junta Comercial

DEFERIDO EM ____/____/____	Etiqueta de registro
----------------------------	----------------------

Requerimento: 81900000449503



Junta Comercial do Estado de Santa Catarina

08/04/2019

Certifico o Registro em 08/04/2019

Arquivamento 20196704642 Protocolo 196704642 de 05/04/2019 NIRE 42203357196

Nome da empresa EONIX SUPRIMENTOS E INFORMATICA LTDA

Este documento pode ser verificado em <http://regin.jucesc.sc.gov.br/autenticacaoDocumentos/autenticacao.aspx>

Chancela 93369989374624

Esta cópia foi autenticada digitalmente e assinada em 08/04/2019 por Blasco Borges Barcellos - Secretário-geral;





196704642



TERMO DE AUTENTICACAO

NOME DA EMPRESA	EONIX SUPRIMENTOS E INFORMATICA LTDA
PROTOCOLO	196704642 - 05/04/2019
ATO	307 - REENQUADRAMENTO DE MICROEMPRESA COMO EMPRESA DE PEQUENO PORTE
EVENTO	307 - REENQUADRAMENTO DE MICROEMPRESA COMO EMPRESA DE PEQUENO PORTE

MATRIZ

NIRE 42203357196
CNPJ 05.937.672/0001-41
CERTIFICO O REGISTRO EM 08/04/2019
SOB N: 20196704642

REPRESENTANTES QUE ASSINARAM DIGITALMENTE

Cpf: 90913639915 - EVANDRO MARCOS FERREIRA



Junta Comercial do Estado de Santa Catarina

Certifico o Registro em 08/04/2019

Arquivamento 20196704642 Protocolo 196704642 de 05/04/2019 NIRE 42203357196

Nome da empresa EONIX SUPRIMENTOS E INFORMATICA LTDA

Este documento pode ser verificado em <http://regin.jucesc.sc.gov.br/autenticacaoDocumentos/autenticacao.aspx>

Chancela 93369989374624

Esta cópia foi autenticada digitalmente e assinada em 08/04/2019 por Blasco Borges Barcellos - Secretario-geral;

08/04/2019



**ESTADO DE SANTA CATARINA
SECRETARIA DE ESTADO DA FAZENDA**



CERTIDÃO NEGATIVA DE DÉBITOS ESTADUAIS

Nome (razão social): **EONIX COMERCIAL LTDA**
CNPJ/CPF: **05.937.672/0001-41**

Ressalvando o direito da Fazenda Estadual de inscrever e cobrar as dívidas que vierem a ser apuradas, é certificado que não constam, na presente data, pendências em nome do contribuinte acima identificado, relativas aos tributos, dívida ativa e demais débitos administrados pela Secretaria de Estado da Fazenda.

Dispositivo Legal: **Lei nº 3938/66, Art. 154**
Número da certidão: **230140222857125**
Data de emissão: **10/08/2023 14:29:34**
Validade (Lei nº 3938/66, Art. 158): **06/02/2024**

**A autenticidade desta certidão deverá ser confirmada na página da Secretaria de Estado da Fazenda na Internet, no endereço:
<http://www.sef.sc.gov.br>**

**Este documento foi assinado digitalmente
Impresso em: 17/08/2023 08:26:17**



CERTIDÃO RECUPERAÇÃO JUDICIAL, EXTRAJUDICIAL E FALÊNCIA Nº: 1066047
Comarcas e Turmas Recursais (Primeiro Grau)

CERTIFICAMOS, na forma da lei, que, consultando os sistemas processuais, **NÃO CONSTAM** em tramitação nas comarcas do Estado de Santa Catarina **AÇÕES FALIMENTARES EM GERAL** contra:

NOME: EONIX COMERCIAL

Raiz do CNPJ: 05.937.672

País endereço da sede : BRASIL

Estado endereço da sede : SANTA CATARINA

Município endereço da sede : SAO JOSE

Endereço da sede : JOAO ADAIGLSIO PHILLIPO, 570

Certidão emitida às 20:38 de 25/10/2023.

a) Os dados que serviram de parâmetro para a realização da busca e para expedição desta certidão são de responsabilidade do(a) solicitante, inexistindo qualquer conexão com a Receita Federal ou outra instituição pública para autenticação das informações prestadas, competindo ao(à) interessado(a) ou destinatário(a) sua conferência.

b) Certidão expedida gratuitamente, nos termos da Resolução CNJ n. 121/2010 e Resolução Conjunta GP/CGJ n. 6/2023.



A confirmação de autenticidade desta certidão estará disponível pelo prazo de 90 dias, contados da emissão do documento, no endereço <https://certidoes.tjsc.jus.br/download>

[Voltar](#)[Imprimir](#)

Certificado de Regularidade do FGTS - CRF

Inscrição: 05.937.672/0001-41
Razão Social: EONIX SUPRIMENTOS E INFORMATICA LTDA
Endereço: R JOAO ADALGISIO PHILIPPI 570 SL / FAZENDA SANTO ANTON / SAO JOSE / SC / 88104-630

A Caixa Econômica Federal, no uso da atribuição que lhe confere o Art. 7, da Lei 8.036, de 11 de maio de 1990, certifica que, nesta data, a empresa acima identificada encontra-se em situação regular perante o Fundo de Garantia do Tempo de Serviço - FGTS.

O presente Certificado não servirá de prova contra cobrança de quaisquer débitos referentes a contribuições e/ou encargos devidos, decorrentes das obrigações com o FGTS.

Validade: 17/11/2023 a 16/12/2023

Certificação Número: 2023111706404962895329

Informação obtida em 27/11/2023 19:36:32

A utilização deste Certificado para os fins previstos em Lei esta condicionada a verificação de autenticidade no site da Caixa:
www.caixa.gov.br

Comprovante de Inscrição e de Situação Cadastral

Sr(a). contribuinte,

Confira os dados de cadastro da Pessoa Jurídica e, existindo qualquer divergência, providencie junto à Secretaria de Estado da Fazenda a sua atualização cadastral.

 <p>ESTADO DE SANTA CATARINA SECRETARIA DE ESTADO DA FAZENDA CADASTRO DE CONTRIBUENTES DO ICMS</p>		
CNPJ/CPF 05937672000141	COMPROVANTE DE INSCRIÇÃO ESTADUAL E DE SITUAÇÃO CADASTRAL	INÍCIO ATIVIDADE COM ICMS 13/02/2004
INSCRIÇÃO ESTADUAL 254709354	NOME EMPRESARIAL EONIX COMERCIAL LTDA	
NOME DO ESTABELECIMENTO (NOME DE FANTASIA) _NIX COMERCIAL		REGIME DE APURAÇÃO DO ICMS SIMPLES NACIONAL
CÓDIGO E DESCRIÇÃO DA ATIVIDADE ECONÔMICA PRINCIPAL 4751201 - Comércio varejista especializado de equipamentos e suprimentos de informática		
<p>CÓDIGO E DESCRIÇÃO DAS ATIVIDADES ECONÔMICAS SECUNDÁRIAS</p> <ul style="list-style-type: none"> 1811302 - Impressão de livros, revistas e outras publicações periódicas 1813099 - Impressão de material para outros usos 4330499 - Outras obras de acabamento da construção 4511101 - Comércio a varejo de automóveis, camionetas e utilitários novos 4511102 - Comércio a varejo de automóveis, camionetas e utilitários usados 4721104 - Comércio varejista de doces, balas, bombons e semelhantes 4729699 - Comércio varejista de produtos alimentícios em geral ou especializado em produtos alimentícios não especificados anteriormente 4742300 - Comércio varejista de material elétrico 4744001 - Comércio varejista de ferragens e ferramentas 4744099 - Comércio varejista de materiais de construção em geral 4752100 - Comércio varejista especializado de equipamentos de telefonia e comunicação 4753900 - Comércio varejista especializado de eletrodomésticos e equipamentos de áudio e vídeo 4754701 - Comércio varejista de móveis 4755502 - Comércio varejista de artigos de armarinho 4755503 - Comércio varejista de artigos de cama, mesa e banho 4756300 - Comércio varejista especializado de instrumentos musicais e acessórios 4759899 - Comércio varejista de outros artigos de uso pessoal e doméstico não especificados anteriormente 4761002 - Comércio varejista de jornais e revistas 4761003 - Comércio varejista de artigos de papelaria 4763601 - Comércio varejista de brinquedos e artigos recreativos 4763602 - Comércio varejista de artigos esportivos 4763603 - Comércio varejista de bicicletas e triciclos; peças e acessórios 4763605 - Comércio varejista de embarcações e outros veículos recreativos; peças e acessórios 4772500 - Comércio varejista de cosméticos, produtos de perfumaria e de higiene pessoal 4781400 - Comércio varejista de artigos do vestuário e acessórios 4789005 - Comércio varejista de produtos saneantes domissanitários 4789007 - Comércio varejista de equipamentos para escritório 5250804 - Organização logística do transporte de carga 5811500 - Edição de livros 5819100 - Edição de cadastros, listas e de outros produtos gráficos 6209100 - Suporte técnico, manutenção e outros serviços em tecnologia da informação 6311900 - Tratamento de dados, provedores de serviços de aplicação e serviços de hospedagem na internet 6399200 - Outras atividades de prestação de serviços de informação não especificadas anteriormente 7733100 - Aluguel de máquinas e equipamentos para escritórios 8121400 - Limpeza em prédios e em domicílios 8211300 - Serviços combinados de escritório e apoio administrativo 		
<p>INFORMAÇÕES SOBRE DOCUMENTOS ELETRÔNICOS</p> <p>- Credenciado a Emitir Nota Fiscal Eletrônica - NFe a partir de 17/04/2013</p>		
CÓDIGO E DESCRIÇÃO DA NATUREZA JURÍDICA 2062 - SOCIEDADE EMPRESÁRIA LIMITADA		
LOGRADOURO RUA JOAO ADALGISIO PHILIPPI	NÚMERO 570	COMPLEMENTO *****



CEP 88104-630	BAIRRO/DISTRITO FAZENDA SANTO ANTONIO	MUNICÍPIO SÃO JOSÉ	UF SC
ENDEREÇO ELETRÔNICO EVANDRO.EONIX@HOTMAIL.COM		TELEFONE 48 99027409	
SITUAÇÃO CADASTRAL ATIVO desde 11/03/2013			

Modelo aprovado pela Portaria SEF nº 375, de 26/08/2003.

Emitido em **12/09/2023 09:13:00** (data e hora de Brasília).



Eonix

Suprimentos e Informática

ANEXO VI - DECLARAÇÃO DE CUMPRIMENTO DA LEI GERAL DE PROTEÇÃO DE DADOS PESSOAIS (LGPD)

LEI N. 13.709/2018

1. É vedada às partes a utilização de todo e qualquer dado pessoal repassado em decorrência da execução contratual para finalidade distinta daquela do objeto da contratação, sob pena de responsabilização administrativa, civil e criminal.
2. As partes se comprometem a manter sigilo e confidencialidade de todas as informações – em especial os dados pessoais e os dados pessoais sensíveis – repassadas em decorrência da execução contratual, em consonância com o disposto na Lei n. 13.709/2018, sendo vedado o repasse das informações a outras empresas ou pessoas, salvo aquelas decorrentes de obrigações legais ou para viabilizar o cumprimento do edital/instrumento contratual.
3. As partes responderão administrativa e judicialmente, em caso de causarem danos patrimoniais, morais, individual ou coletivo, aos titulares de dados pessoais, repassados em decorrência da execução contratual, por inobservância à LGPD.
4. Em atendimento ao disposto na Lei n. 13.709/2018 - Lei Geral de Proteção de Dados Pessoais (LGPD), o município, para a execução do serviço objeto do edital, terá acesso aos dados pessoais dos representantes da LICITANTE, tais como: número do CPF e do RG, endereço eletrônico e residencial, cópia do documento de identificação.
5. A LICITANTE declara que tem ciência da existência da Lei Geral de Proteção de Dados Pessoais (LGPD) e, se compromete a adequar todos os procedimentos internos ao disposto na legislação, com intuito de proteção dos dados pessoais repassados pelo município.
6. A LICITANTE fica obrigada a comunicar o município, em até 24(vinte e quatro) horas, qualquer incidente de acessos não autorizados aos dados pessoais, situações acidentais ou ilícitas de destruição, perda, alteração, comunicação ou qualquer forma de tratamento inadequado ou ilícito que possa vir a impactar e/ou afetar o município, bem como adotar as providências dispostas no art. 48 da LGPD.

Evandro Marcos Ferreira



MUNICÍPIO DE SÃO JOSÉ
ESTADO SANTA CATARINA
SECRETARIA MUNICIPAL DA RECEITA



CERTIDÃO NEGATIVA DE DÉBITOS 137124/2023

Contribuinte

Nome/Razão: 6438431 - EONIX SUPRIMENTOS E INFORMATICA LTDA - ME

CNPJ/CPF: 05.937.672/0001-41

Endereço: Rua JOAO ADALGISIO PHILIPPI, 570

Complemento:

bairro: FAZENDA SANTO ANTONIO

Cidade: São José - SC

Finalidade

Observações

DATA DE EMISSÃO	DATA DE VALIDADE
30/10/2023	90 dias

Ressalvado o direito da Fazenda Municipal de cobrar as dividas que venham a ser apuradas, a responsabilidade do contribuinte abaixo identificado **C E R T I F I C O** que, em nome de **EONIX SUPRIMENTOS E INFORMATICA LTDA - ME** até a presente data não existem, em aberto, débitos de tributos municipais.

São José - SC, 30 de outubro de 2023



Eonix

Suprimentos e Informática

Ficha Cadastral

EMPRESA: EONIX COMERCIAL EIRELI

CNPJ: 05.937.672/0001-41

IE: 254.709.354 ENDEREÇO: RUA JOÃO ADALGISIO PHILIPPI, 570 – FAZENDA SANTO ANTÔNIO SÃO JOSÉ – SC – CEP: 88104-630 FONE / FAX: (48) 3094-7211

CONTATOS:

EVANDRO - (48) 98459-9430 / 99902-7409 (Financeiro/ Administrativo)

E-mail : Evandro.ferreira@eonixcomercial.com.br

Ana Paula - (48) 984296544 (Dpto Comercial)

E-mail : comercial@eonixcomercial.com.br

Fernando – (48) 99141-7680 (Licitações)

E-mail: contratos@eonixcomercial.com.br

REFERÊNCIAS BANCÁRIAS: SICOOB – AG: 3069-0 - C/C: 124066-8 - (48) 3259-2077

Referencias comerciais:

UNITERMI INDUSTRIA E COMERCIO	(48) 3286-9093
ICEFRESH INDUSTRIA E COM. DO BRASIL	(14) 3203-1282
ABBASPEL IND E COM. DE PAPEIS	(42) 3521-7300
SUZANO PAPEIS E CELULOSE	(48) 9837-5948
MAX ALUMINIOS	(43) 3154-1011
FUZIPAR	(54) 3522-1822

Evandro Marcos Ferreira – (Sócio) – Administrador

CPF: 909.136.399-15

RG: 2786473 – Detran/SC

BRASIL



----- Site do Inmetro ----- ▼



Certificados

Produtos

Serviços

Empresas

Organismos
Acreditados

voltar

Produtos e Serviços com Conformidade Avaliada



topo

Certificados

Resultado da Consulta:

7 Certificado(s)

50 Produtos(s)

0 Serviços(s)

Página 1

Certificador: BVQI N° Certificado: **BR34644001** Tipo: Produto Emissão: 18/12/2020 Validade: 25/11/2026 Status do Certificado: Ativo Doc.Normativo

CNPJ/CPF	Razão Social / Nome (PF)	Nome fantasia	Endereço	Status	Papel da empresa
12612656000144	SPOLU-BENESSE DO BRASIL LTDA	SPOLU-BENESSE DO BRASIL LTDA	RUA ARACAJU, 205 - 1 - CENTRO - ITAJOBÍ, SP - BRASIL	ATIVO	SOLICITANTE/FABRICANTE
▼ Marca	▼ Modelo	▼ Importado	▼ Descrição		
SPOLU	SPL-004 / ESPREMEDOR DE FRUTAS PEQUENO	NÃO	SPL-004 / ESPREMEDOR DE FRUTAS PEQUENO TENSÃO (V) 127/220 FREQUÊNCIA (HZ) 60 CLASSE DE PROTEÇÃO I POTÊNCIA (W) 200		
SPOLU	SPL-005 / ESPREMEDOR DE FRUTAS MÉDIO	NÃO	SPL-005 / ESPREMEDOR DE FRUTAS MÉDIO TENSÃO (V) 127/220 FREQUÊNCIA (HZ) 60 CLASSE DE PROTEÇÃO I POTÊNCIA (W) 200		
SPOLU	SPL-006 / ESPREMEDOR DE FRUTAS GRANDE	NÃO	SPL-006 / ESPREMEDOR DE FRUTAS GRANDE TENSÃO (V) 127/220 FREQUÊNCIA (HZ) 60 CLASSE DE PROTEÇÃO I POTÊNCIA (W) 250		
SPOLU	SPL-007 / ESPREMEDOR DE FRUTAS IND	NÃO	SPL-007 / ESPREMEDOR DE FRUTAS IND TENSÃO (V) 127/220 FREQUÊNCIA (HZ) 60 CLASSE DE PROTEÇÃO I POTÊNCIA (W) 273/256		
SPOLU	SPL-070 / ESPREMEDOR DE FRUTAS TRACTOR	NÃO	SPL-070 / ESPREMEDOR DE FRUTAS TRACTOR TENSÃO (V) 127/220 FREQUÊNCIA (HZ) 60 CLASSE DE PROTEÇÃO I POTÊNCIA (W) 273/256		
SPOLU	SPL-071 / ESPREMEDOR DE FRUTAS POTENZA	NÃO	SPL-071 / ESPREMEDOR DE FRUTAS POTENZA TENSÃO (V) 127/220 FREQUÊNCIA (HZ) 60 CLASSE DE PROTEÇÃO I POTÊNCIA (W) 300		
SPOLU	SPL-099 / ESPREMEDOR DE FRUTAS POCKET	NÃO	SPL-099 / ESPREMEDOR DE FRUTAS POCKET TENSÃO (V) 127 FREQUÊNCIA (HZ) 60 CLASSE DE PROTEÇÃO I POTÊNCIA (W) 200		
SPOLU	SPL-100 / ESPREMEDOR DE FRUTAS POCKET	NÃO	SPL-100 / ESPREMEDOR DE FRUTAS POCKET TENSÃO (V) 220 FREQUÊNCIA (HZ) 60 CLASSE DE PROTEÇÃO I POTÊNCIA (W) 200		

Certificador: BVQI N° Certificado: **BR36837001** Tipo: Produto Emissão: 23/09/2021 Validade: 22/09/2027 Status do Certificado: Ativo Doc.Normativo

Portaria Inmetro nº 148 de 28/03/2022; Portaria Inmetro nº

CNPJ/CPF	Razão Social / Nome (PF)	Nome fantasia	Endereço	Status	Papel da empresa
12612656000144	SPOLU-BENESSE DO BRASIL LTDA	SPOLU-BENESSE DO BRASIL LTDA	RUA ARACAJU, 205 - 1 - CENTRO - ITAJOBÍ, SP - BRASIL	ATIVO	SOLICITANTE/FABRICANTE
▼ Marca	▼ Modelo	▼ Importado	▼ Descrição		



SPOLU	SPL-497 / BUFFET TERMICO (RECHAUD) 1 CUBA	NÃO	127V, 60HZ, CLASSE I, IPX4, 2650W
SPOLU	SPL-498 / BUFFET TERMICO 1 (RECHAUD) CUBA	NÃO	127V, 60HZ, CLASSE I, IPX4, 2650W
SPOLU	SPL-499 / BUFFET TERMICO 2 (RECHAUD) CUBAS	NÃO	127V, 60HZ, CLASSE I, IPX4, 2650W
SPOLU	SPL-500 / BUFFET TERMICO 2 (RECHAUD) CUBAS	NÃO	220V, 60HZ, CLASSE I, IPX4, 2650W
SPOLU	SPL-501 / BUFFET TERMICO 4 (RECHAUD) CUBAS	NÃO	127V, 60HZ, CLASSE I, IPX4, 2650W
SPOLU	SPL-503 / BUFFET TERMICO 3 (RECHAUD) CUBAS	NÃO	220V, 60HZ, CLASSE I, IPX4, 2650W
SPOLU	SPL-504 / BUFFET TERMICO 4 CUBAS	NÃO	220V - 60HZ - CLASSE I - 2650W
SPOLU	SPL-505 / BUFFET TERMICO 3 (RECHAUD) CUBAS	NÃO	127V, 60HZ, CLASSE I, IPX4, 2650W
SPOLU	SPL-506 / BUFFET TERMICO 6 CUBAS	NÃO	220V - 60HZ - CLASSE I - 2650W
SPOLU	SPL-507 / BUFFET TERMICO 6 CUBAS	NÃO	127V, 60HZ, CLASSE I, IPX4, 2650W
SPOLU	SPL-508 / BUFFET TERMICO 8 CUBAS	NÃO	220V - 60HZ - CLASSE I - 2650W
SPOLU	SPL-509 / BUFFET TERMICO 8 CUBAS	NÃO	127V, 60HZ, CLASSE I, IPX4, 2650W
SPOLU	SPL-512 / BUFFET TERMICO 10 CUBAS	NÃO	220V, 60HZ, CLASSE I, IPX4, 2650W
SPOLU	SPL-513 / BUFFET TERMICO 10 CUBAS	NÃO	127V, 60HZ, CLASSE I, IPX4, 2650W

Certificador: BVQI N° Certificado: BR38196001 Tipo: Produto Emissão: 25/05/2022 Validade: 08/03/2028 Status do Certificado: Ativo Doc.Normativo

CNPJ/CPF	Razão Social / Nome (PF)	Nome fantasia	Endereço	Status	Papel da empresa
12612656000144	SPOLU-BENESSE DO BRASIL LTDA	SPOLU-BENESSE DO BRASIL LTDA	RUA ARACAJU, 205 - 1 - CENTRO - ITAJOBÍ, SP - BRASIL	ATIVO	SOLICITANTE/FABRICANTE
▼ Marca	▼ Modelo	▼ Importado	▼ Descrição		
SPOLU	CORTADOR DE ALTO RENDIMENTO "CUTTER" - SPL-200	NÃO	TENSÃO (V) 127/220 FREQUÊNCIA (HZ) 60 CLASSE DE PROTEÇÃO I POTÊNCIA (W) 600/600		
SPOLU	CORTADOR DE ALTO RENDIMENTO "CUTTER" - SPL-201	NÃO	TENSÃO (V) 127/220 FREQUÊNCIA (HZ) 60 CLASSE DE PROTEÇÃO I POTÊNCIA (W) 600/600		
SPOLU	CORTADOR DE ALTO RENDIMENTO "CUTTER" - SPL-202	NÃO	TENSÃO (V) 127/220 FREQUÊNCIA (HZ) 60 CLASSE DE PROTEÇÃO I POTÊNCIA (W) 600/600		



Certificador: BVQI N° Certificado: BR38196002 Tipo: Produto Emissão: 19/09/2022 Validade: 19/06/2028 Status do Certificado: Ativo Doc.Normativo

Portaria Inmetro nº 148 de 28/03/2022; Portaria Inmetro nº

CNPJ/CPF	Razão Social / Nome (PF)	Nome fantasia	Endereço	Status	Papel da empresa
12612656000144	SPOLU-BENESSE DO BRASIL LTDA	SPOLU-BENESSE DO BRASIL LTDA	RUA ARACAJU, 205 - 1 - CENTRO - ITAJOBÍ, SP - BRASIL	ATIVO	SOLICITANTE/FABRICANTE
▼ Marca	▼ Modelo	▼ Importado	▼ Descrição		
SPOLU	SPL-049 - LIQUIDIFICADOR INOX BAIXA ROTAÇÃO 4 L	NÃO	TENSÃO (V) 127/220 FREQUÊNCIA (HZ) 60 CLASSE DE PROTEÇÃO I POTÊNCIA (W) 700/700		
SPOLU	SPL-050 - LIQUIDIFICADOR INOX BAIXA ROTAÇÃO 6 L	NÃO	TENSÃO (V) 127/220 FREQUÊNCIA (HZ) 60 CLASSE DE PROTEÇÃO I POTÊNCIA (W) 1000/1000		
SPOLU	SPL-051 - LIQUIDIFICADOR INOX BAIXA ROTAÇÃO 8 L	NÃO	TENSÃO (V) 127/220 FREQUÊNCIA (HZ) 60 CLASSE DE PROTEÇÃO I POTÊNCIA (W) 1000/1000		
SPOLU	SPL-052 - LIQUIDIFICADOR INOX BAIXA ROTAÇÃO 10 L	NÃO	TENSÃO (V) 127/220 FREQUÊNCIA (HZ) 60 CLASSE DE PROTEÇÃO I POTÊNCIA (W) 1000/1000		
SPOLU	SPL-065 LIQUIDIFICADOR BAIXA ROTAÇÃO 15L	NÃO	TENSÃO (V) 127 FREQUÊNCIA (HZ) 60 CLASSE DE PROTEÇÃO I POTÊNCIA (W) 1500		
SPOLU	SPL-066 - LIQUIDIFICADOR BAIXA ROTAÇÃO 15L	NÃO	TENSÃO (V) 220 FREQUÊNCIA (HZ) 60 CLASSE DE PROTEÇÃO I POTÊNCIA (W) 1500		



Certificador: BVQI N° Certificado: BR38196003 Tipo: Produto Emissão: 19/09/2022 Validade:

24/06/2028 Status do Certificado: Ativo Doc.Normativo Portaria Inmetro nº 148 de 28/03/2022; Portaria Inmetro nº

CNPJ/CPF	Razão Social / Nome (PF)	Nome fantasia	Endereço	Status	Papel da empresa
12612656000144	SPOLU-BENESSE DO BRASIL LTDA	SPOLU-BENESSE DO BRASIL LTDA	RUA ARACAJU, 205 - 1 - CENTRO - ITAJOBÍ, SP - BRASIL	ATIVO	SOLICITANTE/FABRICANTE
▼ Marca	▼ Modelo	▼ Importado	▼ Descrição		
SPOLU	SPL -027 LIQUIDIFICADOR DE ALTA ROTAÇÃO 2L	NÃO	TENSÃO (V) 127 FREQUÊNCIA (HZ) 60 CLASSE DE PROTEÇÃO I POTÊNCIA (W) 448		
SPOLU	SPL-020 LIQUIDIFICADOR GOURMET LUXO 1L	NÃO	TENSÃO (V) 127 FREQUÊNCIA (HZ) 60 CLASSE DE PROTEÇÃO I POTÊNCIA (W) 328		
SPOLU	SPL-021 LIQUIDIFICADOR GOURMET LUXO 1L	NÃO	TENSÃO (V) 220 FREQUÊNCIA (HZ) 60 CLASSE DE PROTEÇÃO I POTÊNCIA (W) 328		
SPOLU	SPL-022 LIQUIDIFICADOR INOX ALTA ROTAÇÃO 2L	NÃO	TENSÃO (V) 220 FREQUÊNCIA (HZ) 60 CLASSE DE PROTEÇÃO I POTÊNCIA (W) 328		
SPOLU	SPL-023 LIQUIDIFICADOR INOX ALTA ROTAÇÃO 2L	NÃO	TENSÃO (V) 127 FREQUÊNCIA (HZ) 60 CLASSE DE PROTEÇÃO I POTÊNCIA (W) 328		
SPOLU	SPL-028 027 LIQUIDIFICADOR DE ALTA ROTAÇÃO 2L	NÃO	TENSÃO (V) 220 FREQUÊNCIA (HZ) 60 CLASSE DE PROTEÇÃO I POTÊNCIA (W) 448		
SPOLU	SPL-048 2 L LIQUIDIFICADOR INOX BAIXA ROTAÇÃO	NÃO	TENSÃO (V) 127/220 FREQUÊNCIA (HZ) 60 CLASSE DE PROTEÇÃO I POTÊNCIA (W) 700/700		
SPOLU	SPL-059 LIQUIDIFICADOR GOURMET SUPER 1,5L	NÃO	TENSÃO (V) 127 FREQUÊNCIA (HZ) 60 CLASSE DE PROTEÇÃO I POTÊNCIA (W) 328		
SPOLU	SPL-060 LIQUIDIFICADOR GOURMET SUPER 1,5L	NÃO	TENSÃO (V) 220 FREQUÊNCIA (HZ) 60 CLASSE DE PROTEÇÃO I POTÊNCIA (W) 328		
SPOLU	SPL-061 LIQUIDIFICADOR GOURMET LUXO 1,5L	NÃO	TENSÃO (V) 127 FREQUÊNCIA (HZ) 60 CLASSE DE PROTEÇÃO I POTÊNCIA (W) 328		
SPOLU	SPL-062 LIQUIDIFICADOR GOURMET LUXO 1,5L	NÃO	TENSÃO (V) 220 FREQUÊNCIA (HZ) 60 CLASSE DE PROTEÇÃO I POTÊNCIA (W) 328		
SPOLU	SPL-063 LIQUIDIFICADOR INOX ALTA ROTAÇÃO 3,5L	NÃO	TENSÃO (V) 127 FREQUÊNCIA (HZ) 60 CLASSE DE PROTEÇÃO I POTÊNCIA (W) 448		
SPOLU	SPL-064 LIQUIDIFICADOR INOX ALTA ROTAÇÃO 3,5L	NÃO	TENSÃO (V) 220 FREQUÊNCIA (HZ) 60 CLASSE DE PROTEÇÃO I POTÊNCIA (W) 448		

Certificador: BVQI N° Certificado: BR40096001 Tipo: Produto Emissão: 28/06/2023 Validade:

27/06/2029 Status do Certificado: Ativo Doc.Normativo

CNPJ/CPF	Razão Social / Nome (PF)	Nome fantasia	Endereço	Status	Papel da empresa
12612656000144	SPOLU-BENESSE DO BRASIL LTDA	SPOLU-BENESSE DO BRASIL LTDA	RUA ARACAJU, 205 - 1 - CENTRO - ITAJOBÍ, SP - BRASIL	ATIVO	SOLICITANTE/FABRICANTE
▼ Marca	▼ Modelo	▼ Importado	▼ Descrição		
SPOLU	SPL - 405 MEXEDOR ELÉTRICO 5 LITROS	NÃO	TENSÃO (V) 127/220 FREQUÊNCIA (HZ) 60 CLASSE DE PROTEÇÃO I POTÊNCIA (W) 26/26 GRAU DE PROTEÇÃO IPX1		
SPOLU	SPL - 408 MEXEDOR ELÉTRICO 8 LITROS	NÃO	TENSÃO (V) 127/220 FREQUÊNCIA (HZ) 60 CLASSE DE PROTEÇÃO I POTÊNCIA (W) 26/26 GRAU DE PROTEÇÃO IPX1		

Certificador: BVQI N° Certificado: BR40102001 Tipo: Produto Emissão: 28/06/2023 Validade:

27/06/2029 Status do Certificado: Ativo Doc.Normativo

CNPJ/CPF	Razão Social / Nome (PF)	Nome fantasia	Endereço	Status	Papel da empresa
12612656000144	SPOLU-BENESSE DO BRASIL LTDA	SPOLU-BENESSE DO BRASIL LTDA	RUA ARACAJU, 205 - 1 - CENTRO - ITAJOBÍ, SP - BRASIL	ATIVO	SOLICITANTE/FABRICANTE
▼ Marca	▼ Modelo	▼ Importado	▼ Descrição		
SPOLU	SPL - 570 FRITADEIRA ELÉTRICA 1 CUBA	NÃO	TENSÃO (V) 220 FREQUÊNCIA (HZ) 60 CLASSE DE PROTEÇÃO I POTÊNCIA (W) 3000 GRAU DE PROTEÇÃO IPX4		
SPOLU	SPL - 571 FRITADEIRA ELÉTRICA 2 CUBAS	NÃO	TENSÃO (V) 220 FREQUÊNCIA (HZ) 60 CLASSE DE PROTEÇÃO I POTÊNCIA (W) CUBA 1 - 3000		



			CUBA 2 - 3000 GRAU DE PROTEÇÃO IPX4
SPOU	SPL - 572 FRITADEIRA ELÉTRICA 1 CUBA	NÃO	TENSÃO (V) 127 FREQUÊNCIA (HZ) 60 CLASSE DE PROTEÇÃO I POTÊNCIA (W) 2500 GRAU DE PROTEÇÃO IPX4
SPOU	SPL - 573 FRITADEIRA ELÉTRICA 2 CUBAS	NÃO	TENSÃO (V) 127 FREQUÊNCIA (HZ) 60 CLASSE DE PROTEÇÃO I POTÊNCIA (W) CUBA 1 - 2500 CUBA 2 - 2500 GRAU DE PROTEÇÃO IPX4

Nova Pesquisa

Certificados | Produtos | Serviços | Empresas | Organismos Acreditados





ESTADO DE SANTA CATARINA
PREFEITURA MUNICIPAL DE SÃO JOSÉ
SECRETARIA MUNICIPAL DE SAÚDE
DIRETORIA DE VIGILÂNCIA SANITÁRIA DE SÃO JOSÉ
Altamiro Di Bernardi, 108, Campinas, SAO JOSE - CEP: 88101-150
Fone: (48) 3288-4301



Emitido por KELLEN CRISTINA SILVA em 11/10/2022 13:54 BRT | CELK Saúde v3.1.149.2 - CELK SISTEMAS LTDA

ALVARÁ SANITÁRIO MUNICIPAL

		NÚMERO ALVARÁ 6409/2022	VALIDADE 11/10/2023
NOME DA PESSOA FÍSICA OU JURÍDICA EONIX COMERCIAL EIRELI		CNPJ/CPF 05.937.672/0001-41	
NOME FANTASIA EONIX COMERCIAL		SETOR	
ENDEREÇO - LOGRADOURO (RUA, AVENIDA, PRAÇA) RUA João Adalgisio Philippi, 570		CEP 88104-630	
BAIRRO Fazenda Santo Antônio	COMPLEMENTO	FONE (48) 3094-7211	
PROPRIETÁRIO E/OU REPRESENTANTE LEGAL EVANDRO MARCOS FERREIRA			
CNAE PRINCIPAL 4772-5/00 - COMÉRCIO VAREJISTA DE COSMÉTICOS, PRODUTOS DE PERFUMARIA E DE HIGIENE PESSOAL			
RESPONSÁVEL TÉCNICO	CPF	REGISTRO	CC/UF
OBSERVAÇÃO Alvará Emitido para atividade de baixo risco (autodeclaração ou autoinspeção) conforme o Decreto 14834/21.POR GUILIAN.			
LOCAL E DATA SAO JOSE, 11/10/2022			
AUTORIDADE DE SAÚDE Kellen Cristina Silva Mat.: 10220 COREN: 0094283			

PROTOCOLO: 18030/2022

MANTER EM LOCAL VISÍVEL AO PÚBLICO



SICOOB
SISTEMA DE COOPERATIVAS DE CRÉDITO DO BRASIL
PLATAFORMA DE SERVIÇOS FINANCEIROS DO SICOOB - SISBR

03/06/2022 COMPROVANTE DE PAGAMENTO DE BOLETO 09:37:29

Cooperativa: 3069-4 / CC MAXI ALFA LIVRE ADMISSÃO ASSOCIADOS
Conta: 1240668 / EONIX COMERCIAL EIRELI
Tipo documento: Título

Linha digitável do título

10492.11004 75999.100045 08512.444574 5 90320000036006

Número Documento: 85124445
Nosso número: 00149990000851244452

Instituição Emissora: 360305

Beneficiário

Nome Fantasia: PREFEITURA MUNICIPAL DE SAO JOSE
Nome/Razão Social: PREFEITURA MUNICIPAL DE SAO JOSE
CPF/CNPJ: 82.892.274/0001-05

Pagador

Nome Fantasia: EONIX COMERCIAL EIRELI
Nome/Razão Social: EONIX COMERCIAL EIRELI
CPF/CNPJ: 05.937.672/0001-41

Data de Vencimento: 30/06/2022
Pagamento: 03/06/2022
Realizado: 03/06/2022 09:37
Documento: 360,06
Juros/Multa: 0,00
Desconto/Abatimento: 0,00
Pago: 360,06
Situação: Efetivado
N. Agendamento: 36740187
Observação: Taxa renovação de Alvará

Autenticação

90b02342-9178-4bd2-b05a-5b58aa343800



Secretaria da Micro e Pequena Empresa
Secretaria de Racionalização e Simplificação
Departamento de Registro Empresarial e Integração



CERTIDÃO SIMPLIFICADA DIGITAL

Certificamos que as informações abaixo constam dos documentos arquivados nesta Junta Comercial e são vigentes na data de sua expedição.

EMPRESA			
Nome Empresarial: EONIX COMERCIAL LTDA			
Natureza Jurídica: SOCIEDADE EMPRESÁRIA LIMITADA			
NIRE(sede)	CNPJ	Arquivamento do ato Constitutivo	Início da atividade
42600563531	05.937.672/0001-41	17/09/2003	20/09/2003
Endereço: RUA JOAO ADALGISIO PHILIPPI, 570, FAZENDA SANTO ANTONIO, SÃO JOSÉ, SC - CEP: 88104630			
OBJETO SOCIAL			
<p>COMERCIO VAREJISTA DE MATERIAIS E EQUIPAMENTOS DE INFORMÁTICA; COMERCIO VAREJISTA DE ARTIGOS DE CAMA, MESA E BANHO, PRODUTOS DE COSMÉTICOS E HIGIENE PESSOAL, PRODUTOS DE LIMPEZA, PRODUTOS ALIMENTÍCIOS, LIVROS E JORNAIS, BICICLETAS, TRICICLOS, PEÇAS E ACESSÓRIOS; EQUIPAMENTOS DE TELEFONIA E COMUNICAÇÃO, ELETRODOMÉSTICOS, EQUIPAMENTOS DE ÁUDIO, VÍDEO, ARTIGOS DE PAPELARIA, MOVEIS, VEÍCULOS E UTILITÁRIOS NOVOS E USADOS, ARTIGOS DO VESTUÁRIO E ACESSÓRIOS, ARMARINHO, MOVEIS, BRINQUEDOS E ARTIGOS RECREATIVOS E EMBARCAÇÕES E PEÇAS DE VEÍCULOS RECREATIVOS, COMERCIO VAREJISTA DE FERRAGENS E FERRAMENTAS, APARELHOS ELETRÔNICOS, MATERIAL ELÉTRICO, VEICULO E ACESSÓRIOS NOVOS E USADOS, MAQUINAS E EQUIPAMENTOS PARTES E PEÇAS, MATERIAL DE CONSTRUÇÃO, PRESTAÇÃO DE SERVIÇOS DE EDIÇÃO DE LIVROS E CADASTROS, IMPRESSÃO DE LIVROS, REVISTAS E MATÉRIAS, SERVIÇOS DE LIMPEZA E JARDINAGEM, ACABAMENTO DE OBRAS, TRATAMENTO DE DADOS E PROVEDORES DE APLICAÇÃO DE SERVIÇOS DE HOSPEDAGEM NA INTERNET, SUPORTE TÉCNICO DE INFORMÁTICA, ALUGUEL DE AQUINAS E EQUIPAMENTOS PARA ESCRITÓRIOS, SERVIÇOS DE INFORMAÇÕES, SERVIÇOS ADMINISTRATIVOS, SERVICOS DE LOGISTICA DE CARGAS</p>			
CAPITAL SOCIAL		PORTE	PRAZO DE DURAÇÃO
R\$ 110.000,00 CENTO E DEZ MIL REAIS		Empresa de pequeno porte	XXXXXX
R\$ Capital integralizado: 110.000,00 CENTO E DEZ MIL REAIS			
QUADRO SOCIOS E ADMINISTRADORES			
Nome/CPF	Participação R\$	Cond./Administrador	Término do mandato
EVANDRO MARCOS FERREIRA 909.136.399-15	110.000,00	SOCIO	XX/XX/XXXX
EVANDRO MARCOS FERREIRA 909.136.399-15	0,00	ADMINISTRADOR	XX/XX/XXXX
ÚLTIMO ARQUIVAMENTO		SITUAÇÃO	STATUS
Data	Número		TRANSFORMADA
10/12/2022	6747	REGISTRO ATIVO	
Ato: 002 - ALTERAÇÃO			
Evento: 480 - Transformação automática para LTDA (art. 41 da Lei no 14.195/21)			
FILIAL(AIS) NESTA UNIDADE DA FEDERAÇÃO OU FORA DELA			
NIRE: XXXXXX	CNPJ: XXXXXX		
Endereço: XXXXXX			



Secretaria da Micro e Pequena Empresa
Secretaria de Racionalização e Simplificação
Departamento de Registro Empresarial e Integração



CERTIDÃO SIMPLIFICADA DIGITAL

Certificamos que as informações abaixo constam dos documentos arquivados nesta Junta Comercial e são vigentes na data de sua expedição.

EMPRESA			
Nome Empresarial: EONIX COMERCIAL LTDA			
Natureza Jurídica: SOCIEDADE EMPRESÁRIA LIMITADA			
NIRE(sede)	CNPJ	Arquivamento do ato Constitutivo	Início da atividade
42600563531	05.937.672/0001-41	17/09/2003	20/09/2003
Endereço: RUA JOAO ADALGISIO PHILIPPI, 570, FAZENDA SANTO ANTONIO, SÃO JOSÉ, SC - CEP: 88104630			
Observação			

FLORIANOPOLIS - SC, 20 de Outubro de 2023

LUCIANO LEITE KOWALSKI



Comprovante de Inscrição e de Situação Cadastral

Sr(a). contribuinte,

Confira os dados de cadastro da Pessoa Jurídica e, existindo qualquer divergência, providencie junto à Secretaria de Estado da Fazenda a sua atualização cadastral.

 ESTADO DE SANTA CATARINA SECRETARIA DE ESTADO DA FAZENDA		
CADASTRO DE CONTRIBUINTES DO ICMS		
CNPJ/CPF 05937672000141	COMPROVANTE DE INSCRIÇÃO ESTADUAL E DE SITUAÇÃO CADASTRAL	INÍCIO ATIVIDADE COM ICMS 13/02/2004
INSCRIÇÃO ESTADUAL 254709354	NOME EMPRESARIAL EONIX COMERCIAL LTDA	
NOME DO ESTABELECIMENTO (NOME DE FANTASIA) NIX COMERCIAL		REGIME DE APURAÇÃO DO ICMS SIMPLES NACIONAL
CÓDIGO E DESCRIÇÃO DA ATIVIDADE ECONÔMICA PRINCIPAL 4751201 - Comércio varejista especializado de equipamentos e suprimentos de informática		
CÓDIGO E DESCRIÇÃO DAS ATIVIDADES ECONÔMICAS SECUNDÁRIAS 1811302 - Impressão de livros, revistas e outras publicações periódicas 1813099 - Impressão de material para outros usos 4330499 - Outras obras de acabamento da construção 4511101 - Comércio a varejo de automóveis, camionetas e utilitários novos 4511102 - Comércio a varejo de automóveis, camionetas e utilitários usados 4721104 - Comércio varejista de doces, balas, bombons e semelhantes 4729699 - Comércio varejista de produtos alimentícios em geral ou especializado em produtos alimentícios não especificados anteriormente 4742300 - Comércio varejista de material elétrico 4744001 - Comércio varejista de ferragens e ferramentas 4744099 - Comércio varejista de materiais de construção em geral 4752100 - Comércio varejista especializado de equipamentos de telefonia e comunicação 4753900 - Comércio varejista especializado de eletrodomésticos e equipamentos de áudio e vídeo 4754701 - Comércio varejista de móveis 4755502 - Comércio varejista de artigos de armarinho 4755503 - Comércio varejista de artigos de cama, mesa e banho 4756300 - Comércio varejista especializado de instrumentos musicais e acessórios 4759899 - Comércio varejista de outros artigos de uso pessoal e doméstico não especificados anteriormente 4761002 - Comércio varejista de jornais e revistas 4761003 - Comércio varejista de artigos de papelaria 4763601 - Comércio varejista de brinquedos e artigos recreativos 4763602 - Comércio varejista de artigos esportivos 4763603 - Comércio varejista de bicicletas e triciclos; peças e acessórios 4763605 - Comércio varejista de embarcações e outros veículos recreativos; peças e acessórios 4772500 - Comércio varejista de cosméticos, produtos de perfumaria e de higiene pessoal 4781400 - Comércio varejista de artigos do vestuário e acessórios 4789005 - Comércio varejista de produtos saneantes domissanitários 4789007 - Comércio varejista de equipamentos para escritório 5250804 - Organização logística do transporte de carga 5811500 - Edição de livros 5819100 - Edição de cadastros, listas e de outros produtos gráficos 6209100 - Suporte técnico, manutenção e outros serviços em tecnologia da informação 6311900 - Tratamento de dados, provedores de serviços de aplicação e serviços de hospedagem na internet 6399200 - Outras atividades de prestação de serviços de informação não especificadas anteriormente 7733100 - Aluguel de máquinas e equipamentos para escritórios 8121400 - Limpeza em prédios e em domicílios 8211300 - Serviços combinados de escritório e apoio administrativo		
INFORMAÇÕES SOBRE DOCUMENTOS ELETRÔNICOS - Credenciado a Emitir Nota Fiscal Eletrônica - NFe a partir de 17/04/2013		
CÓDIGO E DESCRIÇÃO DA NATUREZA JURÍDICA 2062 - SOCIEDADE EMPRESÁRIA LIMITADA		
LOGRADOURO RUA JOAO ADALGISIO PHILIPPI	NÚMERO 570	COMPLEMENTO *****



CEP 88104-630	BAIRRO/DISTRITO FAZENDA SANTO ANTONIO	MUNICÍPIO SÃO JOSÉ	UF SC
ENDEREÇO ELETRÔNICO EVANDRO.EONIX@HOTMAIL.COM		TELEFONE 48 99027409	
SITUAÇÃO CADASTRAL ATIVO desde 11/03/2013			

Modelo aprovado pela Portaria SEF nº 375, de 26/08/2003.

Emitido em **02/10/2023 17:42:45** (data e hora de Brasília).

TERMO DE GARANTIA

A Spolu assegura ao proprietário consumidor desse aparelho a garantia de 6 meses, sendo 3 meses referente ao prazo mínimo estabelecido por lei, mais 3 meses de garantia contratual, que é dada ao produto contra eventuais defeitos decorrentes de fabricação ou projeto que torne-o impróprio ou inadequado ao uso regular. Compreende a mão de obra e substituição de peças no reparo de defeitos constatados pela Assistência técnica autorizada SPOLU, sendo de fabricação.

1 - Esta garantia perderá sua validade se:

- 1.1 - O defeito apresentado for ocasionado por uso indevido, em desacordo com o Manual, ou se ocasionado por fatores externos, como quedas, pancadas, defeitos na rede elétrica e raios.
- 1.2 - O produto for alterado, violado ou consertado por pessoa não autorizada pela Spolu.
- 1.3 - O produto for ligado à fonte de energia diferente daquela recomendada no aparelho.
- 1.4 - A garantia não cobre a limpeza do aparelho. O produto deverá ser entregue para conserto ao posto da rede autorizada, ou aos correios em boas condições de limpeza.
- 1.5 - Esta é uma garantia de balcão e, portanto, não cobre atendimento domiciliar.
- 1.6 - A garantia não abrange peças e acessórios sujeitos ao desgaste natural e desgaste proveniente do uso de alimentos de dureza excessiva ou abuso e sobrecarga do aparelho.
- 1.7 - Esta garantia não cobre danos sofridos pelo produto durante o transporte de terceiros contratado pelo reclamante da garantia.

IMPORTANTE

É responsabilidade do consumidor comprovar que o aparelho a ser substituído se encontra dentro do prazo de garantia, mediante a apresentação do "Termo de Garantia" juntamente com a Nota fiscal. A SPOLU responde apenas pela qualidade do produto, não sendo responsável por eventuais acidentes ou danos causados por instalação ou mau uso.

Data da venda ___ / ___ / ___ Nota Fiscal Nº _____ Aparelho Nº _____

SPOLU

Spolu-Benesse do Brasil Ltda.

Fones/Fax: +55 (17) 3546-9050
e-mail: spolu@spolu.com.br - www.spolu.com.br
Rua Aracaju, 205/1 - Centro - Itajobi - SP - CEP: 15.840-000



SAC

Fone: +55 17 3546 9050
e-mail: assistec@spolu.com.br

"Devido ao constante aperfeiçoamento, os produtos podem sofrer alterações sem aviso prévio"

SPOLU

Manual de Instruções



Buffet Térmico
Self Service

Modelos

SPL - 497-498 / 499-500 / 505-503 / 501-504
507-506 / 509-508 / 513-512



1. Introdução

1.1 Informações Básicas

1.1.1 O Buffet térmico SPOLU possui cubas fabricadas em aço inox 201, tanque, tampas e moldura externa em aço inox 430 e estrutura de sustentação tubular.

1.1.2 Sua resistência blindada é confeccionada em aço inox e controlada por um termostato com escala de 30°C a 120°C. Possui uma lâmpada piloto em seu painel indicando a função liga/desliga do termostato. Para facilitar a movimentação e o deslocamento a estrutura tubular é dotada de rodízios giratórios.

1.1.3 A função do buffet térmico é manter os alimentos servidos em suas cubas quentes enquanto em exposição.

1.2 Características técnicas

Produto	BUFFET 1 CUBA		BUFFET 2 CUBAS		BUFFET 3 CUBAS		BUFFET 4 CUBAS	
	SPL-497	SPL-498	SPL-499	SPL-500	SPL-505	SPL-503	SPL-501	SPL-504
Referência	127	220	127	220	127	220	127	220
Tensão [V]	127	220	127	220	127	220	127	220
Potência [W]	2650		2650		2650		2650	
Frequência [Hz]	50-60		50-60		50-60		50-60	
Consumo [kW/h]	2,1		2,1		2,1		2,1	
Temperatura [°C]	30 a 120		30 a 120		30 a 120		30 a 120	
Altura [mm]	1350		1350		1350		1350	

Produto	BUFFET 6 CUBAS		BUFFET 8 CUBAS		BUFFET 10 CUBAS	
	SPL-507	SPL-506	SPL-509	SPL-508	SPL-513	SPL-512
Referência	127	220	127	220	127	220
Tensão [V]	127	220	127	220	127	220
Potência [W]	2650		2650		2650	
Frequência [Hz]	50-60		50-60		50-60	
Consumo [kW/h]	2,1		2,1		2,1	
Temperatura [°C]	30 a 120		30 a 120		30 a 120	
Altura [mm]	1350		1350		1350	

1.3 Precauções necessárias

1.3.1 Leia com atenção as instruções antes de usar o aparelho

1.3.2 Este aparelho é vendido na tensão 127 V ou 220 V.

1.3.3 Não ligue/utilize o aparelho caso algum componente aparente (cabo, plug, corpo, chave seletora e ou liga/desliga) esteja danificado.

1.3.4 Nunca utilize este ou qualquer outro aparelho elétrico se estiver com os pés descalços ou molhados.

1.3.5 Mantenha plugs e termostato livre da exposição a líquidos. Certifique-se que não haja contato direto do plug ou cabo com superfícies úmidas.

8. Componentes

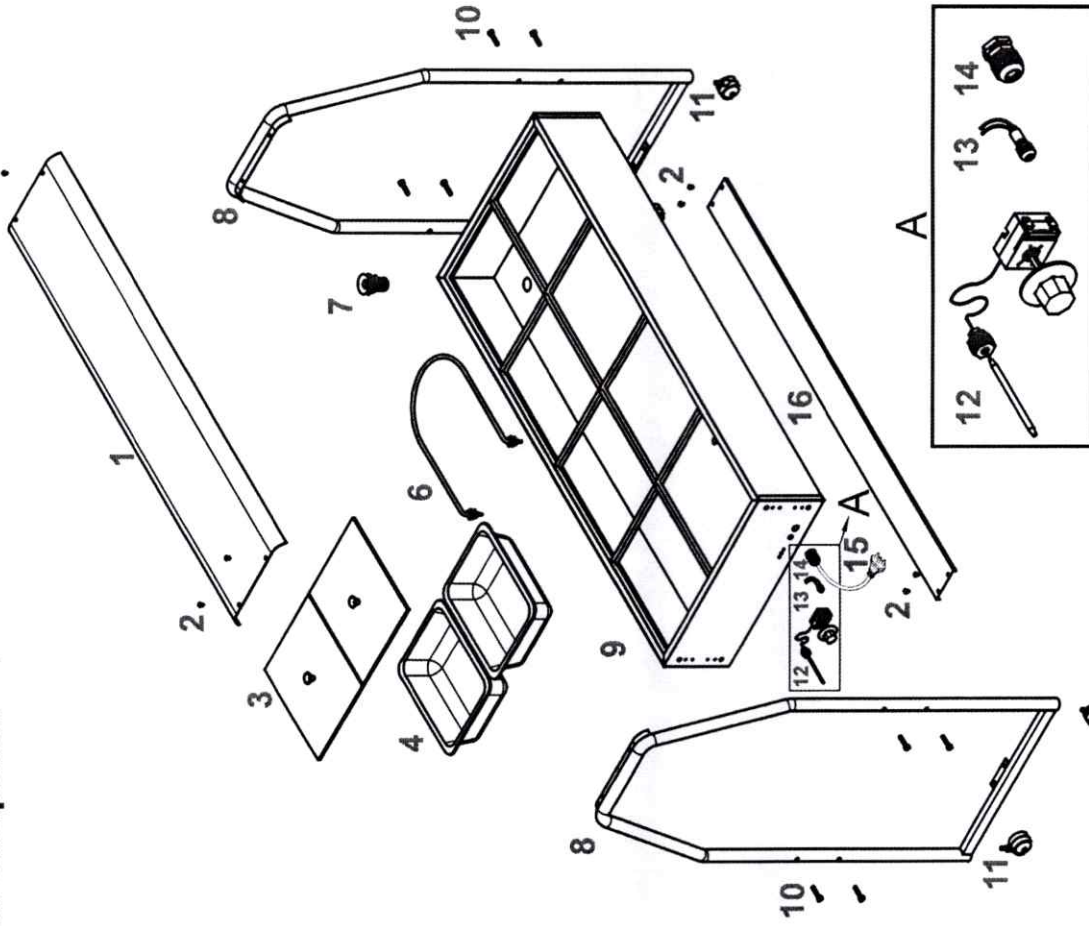

Nº	PEÇA	Nº	PEÇA
1	Salivador*	8	Armação tubular*
2	Parafuso 3/16" x 1/2"	9	Buffet térmico
3	Tampa da cuba	10	Parafuso 1/4" x 1.1/2"
4	Cuba	11	Rodízio
5	Conjunto elétrico	12	Termostato
6	Resistência	13	Lâmpada piloto
7	Ralo	14	Prensa cabos PG11
		15	Rabicho

OBS* Os buffets até 4 cubas não possuem o salivador (item 1) e a armação tubular (item 8).

6.2- Itens a verificar ou executar a cada 3 meses:

- Verificar componentes elétricos
- Verificar possíveis folgas na resistência, ralo e medidor do termostato.
- Verificar retentores, anéis e demais sistemas de vedações.

7. Problemas e possíveis soluções

Este equipamento foi projetado para necessitar do mínimo de manutenção.

Entretanto podem ocorrer algumas irregularidades no seu funcionamento devido ao desgaste natural causado pelo uso.

Caso haja algum problema com seu equipamento, verifique a tabela a seguir onde estão descritas algumas possíveis soluções recomendadas.

Problemas	Causas	Soluções
O equipamento não liga	Falta de energia elétrica	Verifique se há energia na rede
	Problemas no circuito elétrico interno ou externo	Chame a assistência técnica
Cheiro de queimado ou fumaça	Problemas no circuito elétrico	Chame a assistência técnica
O equipamento liga mas quando o produto é colocado no equipamento o mesmo não aquece	Problemas no circuito elétrico	Chame a assistência técnica
	A água do banho maria esta abaixo do indicador mínimo	Preencha até a marca indicada
Cabo elétrico danificado	Falha no transporte ou armazena...	Chame a assistência técnica
Vazamento de líquidos	Ralo esta mau fechado	Verifique a tampa do ralo
	Falha na vedação ou solda	Chame a assistência técnica

⚠ ATENÇÃO

O nível mínimo de água no reservatório é quando a resistência estiver completamente coberta. Não ligue o produto sem a resistência estar completamente coberta pela água.

⚠ ATENÇÃO

Se o cabo de alimentação estiver danificado, ele deve ser substituído pelo fabricante, agente autorizado ou pessoa qualificada, para evitar riscos.

⚠ ATENÇÃO

Recomenda-se que as crianças sejam vigiadas para assegurar que elas não estejam brincando com o aparelho

1.3.6 Este aparelho se destina a utilização por pessoas (inclusive crianças) com capacidades físicas, sensoriais, ou mentais reduzidas, ou por pessoas com falta de experiência e conhecimento, a menos que tenham recebido instruções referentes a utilização do aparelho ou estejam sob supervisão de uma pessoa responsável pela segurança.

1.3.7 Desconecte o aparelho da tomada caso ele não esteja em uso.

1.3.8 Não toque na resistência e nunca coloque a mão dentro do tanque/reservatório enquanto o produto estiver em uso.

1.3.9 Não tente consertar ou abrir o aparelho, isso fará com que ele perca a garantia.

1.3.10 Água e óleo poderão tornar o piso escorregadio e perigoso. Para evitar acidentes, o piso deve estar limpo.

1.3.11 No caso de falta de energia, desligue imediatamente o termostato.

2. Instruções de uso

2.1 Montagem

2.1.1 Siga o esquema de montagem abaixo:

2.1.2 Os parafusos devem ser apertados somente após todas as peças estarem encaixadas.

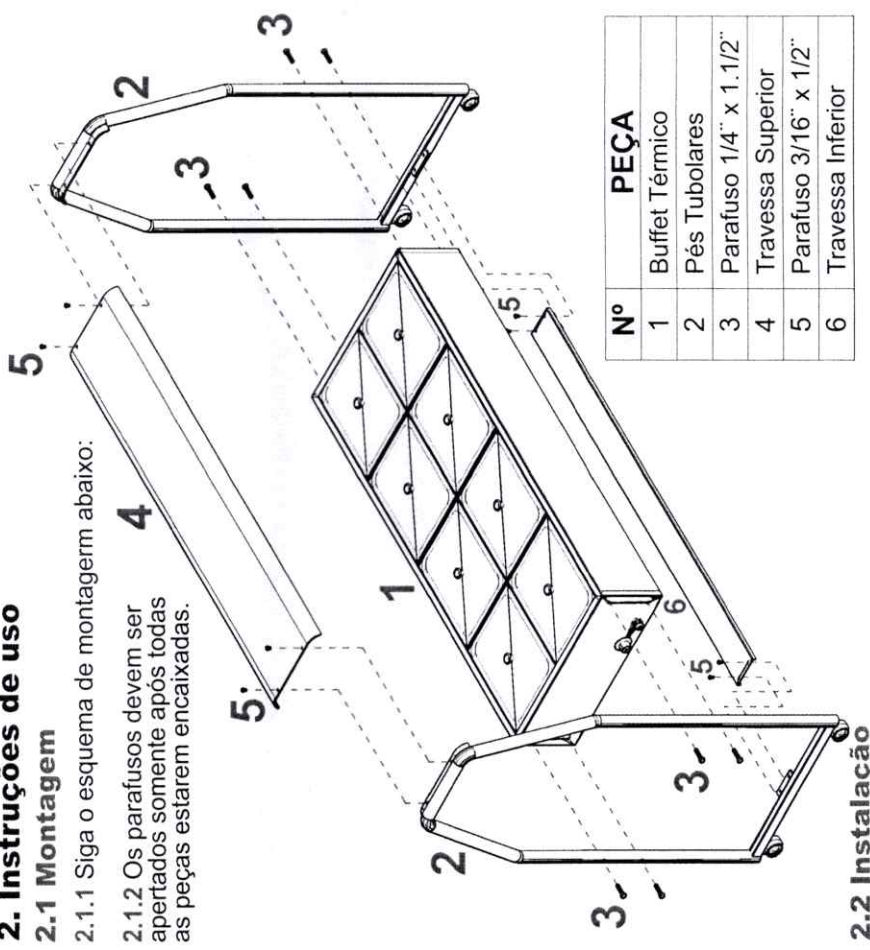

Nº	PEÇA
1	Buffet Térmico
2	Pés Tubulares
3	Parafuso 1/4" x 1.1/2"
4	Travessa Superior
5	Parafuso 3/16" x 1/2"
6	Travessa Inferior

2.2 Instalação

2.2.1 Coloque seu aparelho sobre uma superfície plana, limpa, seca e estável.

2.2.2 Certifique-se de que os rodízios estejam destravados ao movimentar o buffet térmico. Essa movimentação deve ser feita com ele sem carga.

2.2.3 Antes de conectar o aparelho a rede elétrica deve-se prever o banho maria até o nível indicado. **ATENÇÃO:** Respeite o nível máximo e mínimo indicado. Nunca ligue o aparelho sem água no tanque do banho maria, isso pode causar a queima da resistência.

2.2.4 Conecte o aparelho a rede elétrica

2.2.5 Gire o termostato no sentido horário para liga-lo. O termostato faz o controle da temperatura da água e nem sempre permanecerá ligado. Quando em funcionamento a lâmpada piloto permanecerá acesa. **ATENÇÃO:** Se a temperatura da água estiver muito quente ela poderá evaporar com mais rapidez, é necessário manter no mínimo a água cobrindo a resistência.

2.2.6 Após ligar o termostato, aguarde um tempo antes de servir os alimentos.

3. Cuidados especiais

3.1 Terminais



3.1.1 Este aparelho é equipado com terminal terra e equipotencial

3.1.2 O terra é o pino central do plug no rabicho de ligação e o equipotencial esta localizado na parte externa da carcaça do aparelho.

3.1.3 Verifique se a tomada onde o aparelho será ligado possui a correta instalação de uma rede de aterramento.

3.2 Noções de segurança

3.2.1 O usuário deve ter ciência da localização do termostato (figura 2), para que possa ser acionado a qualquer momento sem a necessidade de procura-lo.

3.2.2 Nunca altere as características originais do aparelho.

3.2.3 Não suje, rasgue ou retire qualquer etiqueta de segurança ou identificação, elas são essenciais para usuários futuros e assistências autorizadas.

3.2.4 O cabo ou tomada onde o aparelho for instalado, deve ter seção (bitola do cabo) suficiente para suportar a potência elétrica consumida pelo aparelho. Caso contrário isso pode ocasionar mau funcionamento, sobrecarga da sua rede ou até mesmo o derretimento da cobertura dos fios onde o aparelho esta instalado.

3.2.5 Em caso de emergência, retire imediatamente o plug do aparelho da tomada.

3.2.6 Certifique-se de que a rede onde o seu aparelho será instalado possua, pelo menos, um disjuntor com a amperagem adequada ao consumo desse aparelho.

4. Instruções de limpeza

4.1 Como limpar seu aparelho

4.1.1 Desligue o termostato (figura 2) e desconecte o aparelho da tomada. Antes de iniciar a limpeza é necessário esperar o aparelho e a água do banho maria esfriar.

4.1.2 Retire a tampa do ralo (figura 1) e esgote toda a água do interior do banho maria. Certifique-se de que o ralo esteja conectado a uma rede de dispersão de água.

4.1.3 Retire as cubas e limpe-as e lave individualmente.

4.1.4 Limpe todo o et térmico com um pano úmido e sabão/detergente neutro.

4.1.5 **ATENÇÃO:** Não tente movimentar o buffet com o banho maria cheio e com e ainda quente. Retire todas as cubas antes de fazer a movimentação.

4.1.6 Evite utilizar materiais/substancias abrasivas, por exemplo, água sanitária ou hipoclorito de sódio, pois isso danifica o equipamento.

4.1.7 Quando na limpeza do piso for utilizado água sanitária ou derivados, retire o buffet térmico do local para evitar que esses produtos agredam a pintura dos pés tubulares do equipamento.

FIGURA 1



FIGURA 2



5. Normas observadas

ABNT NBR NM 60335-1

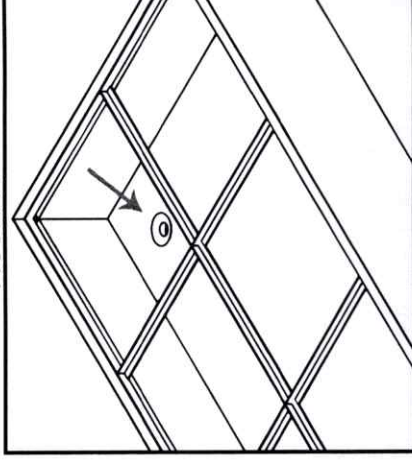
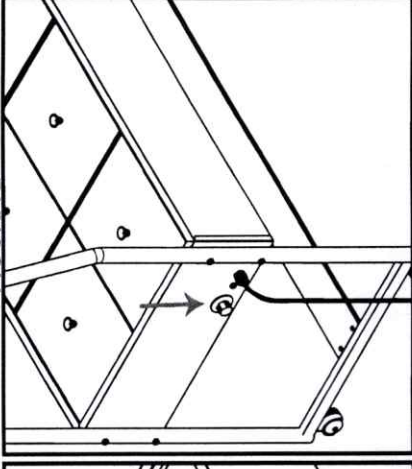
IEC 60335-2-50

6. Manutenção

ATENÇÃO: Você acaba de adquirir uma máquina que precisa de cuidados e manutenção para prolongar sua vida útil e garantir seu bom funcionamento. Para isso alguns procedimentos devem ser adotados.

- Limpeza periódica como instruí o item 4
- Verificar as conexões e fiações visualmente quanto ao aperto e corrosão. Evite contato demasiado com umidade.
- Botões e contatos devem ser checados para garantir que não haja infiltração de líquidos, poeira ou substancias que possam causar mau contato ou mau funcionamento.

6.1- Verificar mensalmente:

- Instalação elétrica;

- Medir a tensão da tomada;

- Verificar aperto de todos os terminais elétricos do aparelho, para evitar possíveis maus contatos;

- Verificar cabo elétrico quanto a sinais de superaquecimento, isolamento deficiente ou avaria mecânica.



MINISTÉRIO DA FAZENDA
Secretaria da Receita Federal do Brasil
Procuradoria-Geral da Fazenda Nacional

**CERTIDÃO NEGATIVA DE DÉBITOS RELATIVOS AOS TRIBUTOS FEDERAIS E À DÍVIDA
ATIVA DA UNIÃO**

Nome: EONIX COMERCIAL LTDA
CNPJ: 05.937.672/0001-41

Ressalvado o direito de a Fazenda Nacional cobrar e inscrever quaisquer dívidas de responsabilidade do sujeito passivo acima identificado que vierem a ser apuradas, é certificado que não constam pendências em seu nome, relativas a créditos tributários administrados pela Secretaria da Receita Federal do Brasil (RFB) e a inscrições em Dívida Ativa da União (DAU) junto à Procuradoria-Geral da Fazenda Nacional (PGFN).

Esta certidão é válida para o estabelecimento matriz e suas filiais e, no caso de ente federativo, para todos os órgãos e fundos públicos da administração direta a ele vinculados. Refere-se à situação do sujeito passivo no âmbito da RFB e da PGFN e abrange inclusive as contribuições sociais previstas nas alíneas 'a' a 'd' do parágrafo único do art. 11 da Lei nº 8.212, de 24 de julho de 1991.

A aceitação desta certidão está condicionada à verificação de sua autenticidade na Internet, nos endereços <<http://rfb.gov.br>> ou <<http://www.pgfn.gov.br>>.

Certidão emitida gratuitamente com base na Portaria Conjunta RFB/PGFN nº 1.751, de 2/10/2014.

Emitida às 16:01:32 do dia 24/05/2023 <hora e data de Brasília>.

Válida até 20/11/2023.

Código de controle da certidão: **6688.3203.3B03.D228**

Qualquer rasura ou emenda invalidará este documento.



RECEBEMOS DE EONIX COMERCIAL EIRELI OS PRODUTOS CONSTANTES NA NOTA FISCAL INDICADA AO LADO.	
DATA DE RECEBIMENTO	IDENTIFICAÇÃO E ASSINATURA DO RECEBEDOR

 <p>EONIX COMERCIAL EIRELI RUA JOAO ADALGISIO PHILIPPI, 570 FAZENDA STO ANTONIO - 88104-630 Sao Jose - SC 4830947211</p>	<p>DANFE DOCUMENTO AUXILIAR DE NOTA FISCAL ELETRÔNICA</p> <p>0 - ENTRADA 1 - SAÍDA</p> <p>4932</p> <p>SÉRIE: 1 FOLHA 1 / 1</p>	<p>CONTROLE DO FISCO</p>  <p>CHAVE DE ACESSO 4223 0305 9376 7200 0141 5500 1000 0049 3218 1528 3442</p> <p>Consulta de autenticidade no portal nacional da NF-e www.nfe.fazenda.gov.br/portal ou no site da Sefaz Autorizadora.</p>
---	--	--

NATUREZA DA OPERAÇÃO Venda de Mercadorias / Produtos	PROTÓCOLO DE AUTORIZAÇÃO DE USO 342230060874207 20/03/2023 09:04:26
INSCRIÇÃO ESTADUAL 254709354	INSCRIÇÃO ESTADUAL DE SUBST. CNPJ 05.937.672/0001-41

DESTINATÁRIO / REMETENTE		CNPJ / CPF	DATA EMISSÃO
NOME / RAZÃO SOCIAL MUNICÍPIO DE CANELINHA		82.562.893/0001-23	20/03/2023
ENDEREÇO Rua Avenida Cantorio F. da Silva, 1683 CASA	BAIRRO / DISTRITO Centro	CEP 88230-000	DATA ENTRADA / SAÍDA 20/03/2023
MUNICÍPIO Canelinha	FONE / FAX	UF SC	HORA ENTRADA / SAÍDA 09:04:04

FATURA / DUPLICATA
023 7.270,55

CALCULO DO IMPOSTO					
BASE DE CALCULO DO ICMS 0,00	VALOR DO ICMS 0,00	BASE DE CALCULO DO ICMS SUBST. 0,00	VALOR DO ICMS SUBST. 0,00	VALOR TOTAL DOS PRODUTOS 7.270,55	
VALOR DO FRETE 0,00	VALOR DO SEGURO 0,00	DESCONTO 0,00	OUTRAS DESPESAS ACESSÓRIAS 0,00	VALOR TOTAL DO IPI 0,00	VALOR TOTAL DA NOTA 7.270,55

TRANSPORTADOR / VOLUMES TRANSPORTADOS					
NOME / RAZÃO SOCIAL	FRETE POR CONTA 9-SEM FRETE	CÓDIGO ANTT	PLACA DO VEICULO	UF	CNPJ / CPF
ENDEREÇO	MUNICÍPIO	UF	INSCRIÇÃO ESTADUAL		
QUANTIDADE 0	ESPÉCIE	MARCA	NUMERAÇÃO	PESO BRUTO 0,000	PESO LÍQUIDO 0,000

DADOS DOS PRODUTOS / SERVIÇOS														
CÓDIGO	DESCRIÇÃO DOS PRODUTOS / SERVIÇOS	NCM/SH	CSOSN	CPOP	UNID	QUANT.	VALOR UNITÁRIO	VALOR TOTAL	BASE		VALOR		ALÍQUOTA	
									Cálculo	ICMS	IPI	ICMS %	IPI %	
17238	CANECA INOX	73239300	0102	5102	UNID	500	5,5000	2.750,00	0,00	0,00	0,00	0	0	0
054696	PRATO FUNDO	70134900	0102	5102	UNID	302	4,4500	1.343,90	0,00	0,00	0,00	0	0	0
930725	CHALEIRA ELETRICA INOX REF: 182F-2	85161000	0102	5102	UNID	10	58,0000	580,00	0,00	0,00	0,00	0	0	0
430-C	JARRA DE PLASTICO	39241000	0102	5102	UND7	51	27,2000	1.387,20	0,00	0,00	0,00	0	0	0
E	CALDEIRAO ALUMINIO	85167910	0102	5102	UN	11	109,9500	1.209,45	0,00	0,00	0,00	0	0	0

CALCULO DO ISSQN			
INSCRIÇÃO MUNICIPAL 468884	VALOR TOTAL DOS SERVIÇOS	BASE DE CALCULO DO ISSQN	VALOR DO ISSQN 0,00

INFORMAÇÕES COMPLEMENTARES	RESERVADO AO FISCO
<p>Autorização de Fornecimento Nr: 740/2023. secretaria de Educacao Cultura, Esp. Juv. e Tur. EMPRESA OPTANTE PELO SIMPLES NACIONAL CFML123/2006 DADOS BANCARIOS: SICOOB (756-0) AG:3069 CC:124066-8 Trib aprox R\$: 1.206,60 Federal, R\$: 992,62 Estadual e R\$: 0,00 Municipal Fonte: IBPT/empresometro.com.br 3EF85C DOCUMENTO EMITIDO POR ME OU EPP OPTANTE PELO SIMPLES NACIONAL. NAO GERA DIREITO A CREDITO FISCAL DE IPI.</p>	



RECEBEMOS DE EONIX COMERCIAL EIRELI OS PRODUTOS CONSTANTES NA NOTA FISCAL INDICADA AO LADO.		Nº 4934 SÉRIE: 1 Fls. 13
DATA DE RECEBIMENTO	IDENTIFICAÇÃO E ASSINATURA DO RECEBEDOR	

 <p>EONIX COMERCIAL EIRELI RUA JOAO ADALGISIO PHILIPPI, 570 FAZENDA STO ANTONIO - 88104-630 Sao Jose - SC 4830947211</p>	DANFE DOCUMENTO AUXILIAR DE NOTA FISCAL ELETRÔNICA 0 - ENTRADA 1 - SAÍDA 4934 SÉRIE: 1 FOLHA 1 / 1	CONTROLE DO FISCO  CHAVE DE ACESSO 4223 0305 9376 7200 0141 5500 1000 0049 3416 0935 9093 Consulta de autenticidade no portal nacional da NF-e www.nfe.fazenda.gov.br/portal ou no site da Sefaz Autorizadora.
	NATUREZA DA OPERAÇÃO Venda de Mercadorias / Produtos	

INSCRIÇÃO ESTADUAL	INSCRIÇÃO ESTADUAL DE SUBST.	CNPJ
254709354		05.937.672/0001-41

DESTINATÁRIO / REMETENTE		CNPJ / CPF	DATA EMISSÃO
NOME / RAZÃO SOCIAL MUNICÍPIO DE CANELINHA		82.562.893/0001-23	20/03/2023
ENDEREÇO	BAIRRO / DISTRITO	CEP	DATA ENTRADA / SAÍDA
Rua Avenida Cantorio F. da Silva, 1683 CASA	Centro	88230-000	20/03/2023
MUNICÍPIO	FONE / FAX	UF	HORA ENTRADA / SAÍDA
Canelinha		SC	15:05:19

FATURA / DUPLICATA
00* 20 14. 23 14. 5

CALCULO DO IMPOSTO					
BASE DE CALCULO DO ICMS	VALOR DO ICMS	BASE DE CALCULO DO ICMS SUBST.	VALOR DO ICMS SUBST.	VALOR TOTAL DOS PRODUTOS	
0,00	0,00	0,00	0,00	14.091,45	
VALOR DO FRETE	VALOR DO SEGURO	DESCONTO	OUTRAS DESPESAS ACESSÓRIAS	VALOR TOTAL DO IPI	VALOR TOTAL DA NOTA
0,00	0,00	0,00	0,00	0,00	14.091,45

TRANSPORTADOR / VOLUMES TRANSPORTADOS					
NOME / RAZÃO SOCIAL	FRETE POR CONTA	CÓDIGO ANTT	PLACA DO VEICULO	UF	CNPJ / CPF
	9-SEM FRETE				
ENDEREÇO	MUNICÍPIO	UF	INSCRIÇÃO ESTADUAL		
QUANTIDADE	ESPÉCIE	MARCA	NUMERAÇÃO	PESO BRUTO	PESO LIQUIDO
0				0,000	0,000

DADOS DOS PRODUTOS / SERVIÇOS														
CÓDIGO	DESCRIÇÃO DOS PRODUTOS / SERVIÇOS	NCM/SH	CSOSN	CFOP	UNID	QUANT.	VALOR UNITÁRIO	VALOR TOTAL	BASE		VALOR		ALÍQUOTA	
									Cálculo	ICMS	IPI	ICMS %	IPI %	
011706	CANECA INOX REF:14868-YAR08CN	73239300	0102	5102	UNID	400	5,5000	2.200,00	0,00	0,00	0,00	0	0	0
14829	PRATO NADIR DIAMANTE FUNDO 5838-282 22,5CM C/24	70134900	0102	5102	UNID	450	4,4500	2.002,50	0,00	0,00	0,00	0	0	0
1401-000	(PQ-25) ORGANIZADOR QUADRADO 2,5L SORTIDOS	39249000	0102	5102	UND7	100	11,9500	1.195,00	0,00	0,00	0,00	0	0	0
1501-000	(CV-45) CAIXA VERSATIL 4,5L SORTIDOS	39249000	0102	5102	UND7	90	10,9500	985,50	0,00	0,00	0,00	0	0	0
962	FACA DE MESA KZH	82119100	0102	5102	UNID	300	1,6500	495,00	0,00	0,00	0,00	0	0	0
000222	COLHER DE MESA STAR	82159910	0102	5102	UNID	50	1,7000	85,00	0,00	0,00	0,00	0	0	0
0604-000	(JR-35) JARRA RETANGULAR 3,5L SORTIDOS	39241000	0102	5102	UND7	42	27,2000	1.142,40	0,00	0,00	0,00	0	0	0
901036	CACAROLA CONVENCIONAL N36 17,0 LITROS MAX	76151000	0102	5102	UNID	9	109,9500	989,55	0,00	0,00	0,00	0	0	0
530104	ASSADEIRA RETANGULAR N4 (5,5x27x38,5)	76151000	0102	5102	UND7	25	70,6600	1.766,50	0,00	0,00	0,00	0	0	0
6696416	CHALEIRA DE INOX	73239400	0102	5102	UNID	25	58,0000	1.450,00	0,00	0,00	0,00	0	0	0
0216549	COPO TREINAMENTO	95030099	0102	5102	UNID	200	8,9000	1.780,00	0,00	0,00	0,00	0	0	0

CALCULO DO ISSQN			
INSCRIÇÃO MUNICIPAL	VALOR TOTAL DOS SERVIÇOS	BASE DE CALCULO DO ISSQN	VALOR DO ISSQN
468884			0,00

INFORMAÇÕES COMPLEMENTARES	RESERVADO AO FISCO
Autorização de Fornecimento Nr: 721/2023. Secretaria de Educacao. EMPRESA OPTANTE PELO SIMPLES NACIONAL CFML123/2006 DADOS BANCARIOS: SICOOB (756-0) AG:3069 CC:124066-8 Trib aprox R\$: 2.354,10 Federal, R\$: 2.316,66 Estadual e R\$: 0,00 Municipal Fonte: IBPT/empresometro.com.br 3EF85C DOCUMENTO EMITIDO POR ME OU EPP OPTANTE PELO SIMPLES NACIONAL. NAO GERA DIREITO A CREDITO FISCAL DE IPI.	



Governo de
BRAÇO DO NORTE
Município Empreendedor



Estado de Santa Catarina
Município de Braço do Norte
Secretaria de Assistência Social - Fundo Municipal de Assistência Social

Atestado de Capacidade Técnica

Atestamos para os fins de comprovação de **Capacidade Técnica** que a empresa Eonix inscrito no CNPJ: 05.937.672/0001-41, forneceu toalha de banho, roupa infantil, material escolar, material de expediente, tonner e material esportivo para o Município de Braço do Norte. Como recebedor e comprador da Secretaria Municipal de Educação e Cultura, afirmo que todas as entregas aconteceram no prazo e que todos os produtos são de ótima qualidade, não havendo motivos para reclamações até o momento da presente declaração

Atenciosamente.

Braço do Norte/SC, 10 de outubro de 2022.



Gisely H. Perin Meurer
Secretária de Assistência Social



ESTADO DE SANTA CATARINA
PREFEITURA MUNICIPAL DE JAGUARUNA
SECRETARIA DE EDUCAÇÃO E CULTURA



ATESTADO DE CAPACIDADE TÉCNICA

Atestamos para os fins de comprovação de **Capacidade Técnica** que a empresa **EONIX COMERCIAL EIRELI**, inscrito no CNPJ nº 05.937.672/0001-41, fornece materiais e produtos dos mais variados tipos, nos últimos anos, sendo vigente até o momento, as licitações de materiais de utensílio de cozinha, material escolar e de expediente e toner de impressora. Em todas elas o prazo de entrega, o atendimento pré e pós venda e a qualidade dos produtos foram, até o momento, de ótima qualidade, não havendo motivos para reclamações.

Jaguaruna, 25 de outubro de 2021.

Felipe Guimarães Desiderio
Coordenador de Compras Educação
Portaria nº 107/2021

FELIPE GUIMARÃES DESIDERIO
Setor de Compras de Educação de Jaguaruna



ESTADO DE SANTA CATARINA

Prefeitura Municipal de Rancho Queimado

Praça Leonardo Sell, 40 - Centro - Rancho Queimado - Santa Catarina - CEP 88470-000
Fone (48) 3275-3100 - E-mail: pmrq@ranchoqueimado.sc.gov.br - site: www.rq.sc.gov.br
CNPJ 82.892.357/0001-96



ATESTADO DE CAPACIDADE TÉCNICA

Atestamos para fins de comprovação de Capacidade Técnica, que a empresa Eonix Comercial Eireli, CNPJ n. 05.937.672/0001-41, sediada na Rua João Adalgizio Philippi, 570 – Fazenda Santo Antônio, São José/SC, forneceu a este Órgão o item abaixo:

Artigos infantil

- Banheira com trocador
- Cadeira para alimentação

Atestamos ainda, que tal produto foi entregue com pontualidade e eficiência, não existindo em nossos registros até a presente data, fato que desabone a sua conduta e responsabilidade com as obrigações assumidas

Rancho Queimado, 17 de Maio de 2022.

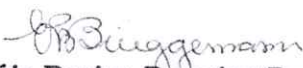
Edinéia Regina Broering Bruggemann
Secretária de Educação

Edinéia Regina Broering Bruggemann
Secretária de Educação
Portaria n.22/2021
Prefeitura Municipal de Rancho Queimado - SC



ESTADO DE SANTA CATARINA
PREFEITURA DO MUNICÍPIO DE CANELINHA
SECRETARIA MUNICIPAL DE EDUCAÇÃO, CULTURA,
ESPORTE E JUVENTUDE

Avenida Cantório Florentino da Silva, 1683 – Caixa Postal 15
Fone (0**48) 3264-4000 – CNPJ 82.562.893/0001-23
88230-000 - CANELINHA - SANTA CATARINA

Atestado de Capacidade Técnica

Atestamos para os devidos fins e efeitos legais, que a empresa **Eonix Comercial Eireli**, estabelecida na rua João Adalgisio Philippi, nº 570 – Bairro Fazenda Santo Antônio, Cidade São José, Estado: SC CEP: 88.104-630, inscrita no CNPJ sob nº05.937.672/0001-41, forneceu ao Município de Canelinha os mais diversos Itens de Copa e Cozinha, Atestamos também que todos os produtos foram entregues com Pontualidade e preservando as características do Edital bem como a qualidade dos produtos Fornecidos

900 – Canecas Em inox

25 – Assadeiras Retangular

200 – Copo infantil

Canelinha, 13 de Julho de 2023

Camila C. Pereira
ASSISTENTE ORGANIZACIONAL
MATR.: 2142/1296



Prefeitura de Joinville

ATESTADO DE CAPACIDADE TÉCNICA SEI Nº 0017637929/2023 - SED.UAE.AAE

Joinville, 12 de julho de 2023.

Atestamos para os devidos fins e efeitos legais, que a empresa **Eonix Comercial Eireli**, estabelecida na rua João Adalgisio Philippi, nº 570 - Bairro Fazenda Santo Antônio, Cidade São José, Estado: SC CEP: 88.104-630, inscrita no CNPJ sob nº 05.937.672/0001-41, doravante denominada **CONTRATADA**, neste ato representada por Evandro Marcos Ferreira. CPF: 909.136.399-15, forneceu ao **Município de Joinville / Secretaria da Educação** inscrita no CNPJ Nº 83.169.623/0001-10, forneceu o(s) item(ns) abaixo relacionados do **Pregão Eletrônico nº 221/2022**.

Descrição	Unid. Medida	Quantidade	Valor Unitário	Valor Total	Nota Fiscal
Panela aço Inox fundo triplo (Allegra)	Unidade	250	R\$ 154,49	R\$ 38.622,50	4420
Panela aço inox fundo triplo (Caçarola funda Allegra)	Unidade	500	R\$ 174,99	R\$ 87.495,00	4420

Atestamos outrossim, que a mesma atendeu a todos os requisitos, tantos na qualidade quanto na pontualidade dos produtos, nada havendo que possa desaboná-la sua conduta.

Área de Alimentação Escolar

Unidade de Assistência ao Educando

Secretaria de Educação de Joinville



Documento assinado eletronicamente por **Ana Carolina Godoy Corradini Ghedin, Servidor(a) Público(a)**, em 12/07/2023, às 13:22, conforme a Medida Provisória nº 2.200-2, de 24/08/2001, Decreto Federal nº 8.539, de 08/10/2015 e o Decreto Municipal nº 21.863, de 30/01/2014.



A autenticidade do documento pode ser conferida no site <https://portalsei.joinville.sc.gov.br/> informando o código verificador **0017637929** e o código CRC **E846AF8F**.

Av. Herman August Lepper, 10 - Bairro Centro - CEP 89221-005 - Joinville - SC - www.joinville.sc.gov.br

22.0.252785-5

0017637929v4



RAZÃO SOCIAL: JS COMÉRCIO E SERVIÇO LTDA
CNPJ: 12.820.547/0001-12
ENDEREÇO: RUA PAULO BECKER, Nº 399.
VILA BECKER / SANTO AMARO DA IMPERATRIZ / SC
CEP: 88140-000
FONE/WhatsApp (48) 98413 8190 / 99144 1105.
dayana.diniz@infoph.com.br



PREFEITURA DE NOVA TRENTO
PREGÃO ELETRÔNICO – EDITAL Nº 082/2023

PROPOSTA

REGISTRO DE PREÇO PARA FORNECIMENTO DE ELETRODOMÉSTICOS E UTENSÍLIOS DE COZINHA PARA ATENDER AS NECESSIDADES DA SECRETARIA MUNICIPAL DE EDUCAÇÃO NAS UNIDADES DE ENSINO DA REDE PÚBLICA DO MUNICÍPIO DE NOVA TRENTO/SC, CONFORME QUANTIDADES E ESPECIFICAÇÕES CONSTANTES DO ANEXO I QUE INTEGRA O PRESENTE EDITAL.

ITEM	QTD	DESCRIÇÃO	MARCA	VALOR UNITÁRIO	VALOR TOTAL
01	08	FOGÃO INDUSTRIAL A GÁS DE 4 BOCAS, DE BAIXA PRESSÃO. A ESTRUTURA É CONFECCIONADA EM AÇO CARBONO SUPER RESISTENTE COM ACABAMENTO EM PINTURA A PÓ ELETROSTÁTICA COM BASE FOSFATIZADA E SUAS GRELHAS E QUEIMADORES PRODUZIDOS EM FERRO FUNDIDO. POSSUI 4 BOCAS DUPLAS E QUEIMADORES COM ALTO RENDIMENTO E POTÊNCIA, SENDO SUA POTÊNCIA DE 5.586 KCAL/H PARA MODELO DUPLA. MODELO: M4D4 EM LINHA ESTRUTURA EM AÇO CARBONO COM ACABAMENTO EM PINTURA A PÓ ELETROSTÁTICA COM BASE FOSFATIZADA; FUNCIONAMENTO A GÁS GLP BAIXA PRESSÃO; 4 QUEIMADORES DUPLOS; GRELHA EM FERRO 40X40 EM FERRO FUNDIDO; MESA COM PERFIL 10 CM REGISTRO CROMADO 1/2; POTÊNCIA DO QUEIMADOR DUPLA: 5.586 KCAL/H; BANDEJA COLETORA DE RESÍDUOS EM AÇO GALVANIZADO; CONSUMO DO QUEIMADOR DO FORNO 70: 0,380 KG/H; ALTURA: 82 CM; LARGURA: 1,06 M; PROFUNDIDADE: 1,06 M; PESO: 93,5KG BANDEJA COLETORA DE RESÍDUOS EM AÇO GALVANIZADO PARA MELHOR UTILIZAÇÃO DO FOGÃO E TUBO DISTRIBUIDOR (VARÃO) DE 1" COM ACABAMENTO CROMADO, POSSUINDO TAMPÃO E ENTRADA DE GÁS REVERSÍVEL.	VENÂNCIO LINHA MAXI 4B	R\$ 2.360,00	R\$ 18.880,00
02	05	FOGÃO INDUSTRIAL A GÁS DE 6 BOCAS, DE BAIXA PRESSÃO. A ESTRUTURA É CONFECCIONADA EM AÇO CARBONO SUPER RESISTENTE COM ACABAMENTO EM PINTURA A PÓ ELETROSTÁTICA COM BASE FOSFATIZADA E SUAS GRELHAS E QUEIMADORES PRODUZIDOS EM FERRO FUNDIDO. POSSUI 3 BOCAS DUPLAS E 3 BOCAS SIMPLES E QUEIMADORES COM ALTO RENDIMENTO E POTÊNCIA. MODELO: M6D3 ESTRUTURA EM AÇO CARBONO COM ACABAMENTO EM PINTURA A PÓ ELETROSTÁTICA COM BASE FOSFATIZADA; FUNCIONAMENTO A GÁS GLP BAIXA PRESSÃO; 3 QUEIMADORES DUPLOS E 3 QUEIMADORES SIMPLES; GRELHA EM FERRO 40X40 EM FERRO FUNDIDO; MESA COM PERFIL 10 CM REGISTRO CROMADO 1/2; ALTURA: 80 CM; LARGURA: 153 CM; PROFUNDIDADE: 106 CM; BANDEJA COLETORA DE RESÍDUOS EM AÇO GALVANIZADO COM ACABAMENTO CROMADO, POSSUINDO TAMPÃO E ENTRADA DE GÁS REVERSÍVEL.	VENÂNCIO LINHA MAXI 6B	R\$ 3.240,00	R\$ 16.200,00
07	05	FORNO REFRACTÁRIO INDUSTRIAL A GÁS COM CAVALETE. AÇO C/ PINTURA EPÓXI, PORTA GUILHOTINA COM VIDRO TEMPERADO, PEDRA REFRACTÁRIA E CONTROLE AUTOMÁTICO DE TEMPERATURA ATRAVÉS DE TERMOSTATO, ALÉM DE TERMÔMETRO PARA GARANTIR PERFEITO MONITORAMENTO DA TEMPERATURA DURANTE SEU USO. COM ACENDIMENTO ATRAVÉS DE GAVETA MÓVEL, ACOMPANHA CAVALETE DESMONTÁVEL CONSTRUÍDO EM AÇO CARBONO COM PINTURA EPÓXI NA COR PRETA E KIT GÁS. FORNOS FABRICADOS EM AÇO COM CAVALETES DESMONTÁVEIS EM AÇO CARBONO E PINTADOS DE PRETO; PLACAS REFRACTÁRIAS; -VISOR EM VIDRO TEMPERADO; PORTA TIPO GUILHOTINA; CONTROLE AUTOMÁTICO DE TEMPERATURA (TERMOSTATO). CARACTERÍSTICAS: CONSUMO (KG/H): 2,100 KG/H (POR QUEIMADOR); DIMENSÕES EXTERNAS (AXLXP): 1600 X 1420 X 16 MM; DIMENSÕES INTERNAS (AXLXP): 300 X 1180 X 14 MM; PESO LÍQUIDO: 93 KGS; FORNOS FABRICADOS EM AÇO COM CAVALETES DESMONTÁVEIS EM AÇO CARBONO E PINTADOS DE PRETO; PLACAS REFRACTÁRIAS; VISOR EM VIDRO TEMPERADO, PORTA TIPO GUILHOTINA; CONTROLE AUTOMÁTICO DE TEMPERATURA (TERMOSTATO); MEDIDAS TOTAIS: • ALTURA: 1600 MM; • LARGURA: 1460 MM; • PROFUNDIDADE: 1640 MM; MEDIDAS INTERNAS: •	MR FOGOES FORNO 95X95 COM CAVALETE PINTURA EPOXI REF.023000	R\$ 4.890,00	R\$ 24.450,00



RAZÃO SOCIAL: JS COMÉRCIO E SERVIÇO LTDA
CNPJ: 12.820.547/0001-12
ENDEREÇO: RUA PAULO BECKER, Nº 399.
VILA BECKER / SANTO AMARO DA IMPERATRIZ /SC
CEP: 88140-000
FONE/WhatsApp (48) 98413 8190 / 99144 1105.
dayana.diniz@infoph.com.br



		ALTURA: 300 MM; • LARGURA: 1180 MM; • PROFUNDIDADE: 1440 MM.			
12	10	BATEDEIRA PLANETÁRIA INDUSTRIAL. CAPACIDADE MÍNIMA DE 5L EM CONFORMIDADE COM A NR-12 E INMETRO. CARACTERÍSTICAS: • CAPACIDADE 5 LITROS; POTÊNCIA 500W, 220V; ANTI REARME QUE IMPEDE O RELIGAMENTO AUTOMÁTICO DA MÁQUINA EM CASOS DE DESLIGAMENTOS ANORMAIS DE ENERGIA ELÉTRICA; CUBA DE AÇO INOX DE 5 LITROS; 03 (TRÊS) BATEDORES INTERCAMBIÁVEIS (GLOBO, RAQUETE E GANCHO); GARANTIA 12 MESES.	MANÁ BPM-5 PLUS	R\$ 2.400,00	R\$ 24.000,00

VALOR TOTAL DA PROPOSTA R\$ 83.530,00 (Oitenta e três mil e quinhentos e trinta reais).

Informamos que, caso sejamos vencedores do certame, cumprimos todos os termos do edital e seus anexos referentes ao Pregão Eletrônico nº 082/2023.

A validade desta proposta é de 60 (sessenta) dias, contados da data da abertura da sessão pública de pregão.

Declaro que os gêneros a serem fornecidos atenderão às especificações previstas e que estou ciente e concordo com todas as condições estabelecidas neste Edital.

Declaramos que os produtos cotados possuem garantia mínima de 1 (um) ano junto ao fabricante.

Declaro expressamente estarem incluídos no preço cotado todos os impostos, taxas, seguros, bem como quaisquer outras despesas, diretas e indiretas, incidentes sobre o objeto deste certame, nada mais sendo lícito pleitear a esse título.

O pagamento será efetuado por crédito em conta corrente no BANCO ITAU (341) - AG.6243-0 * C/C 40664-9, em nome do credor.

IDENTIFICAÇÃO DO CONCORRENTE

NOME DA EMPRESA: JS COMERCIO E SERVIÇO LTDA - CNPJ: 12.820.547/0001-12
INSCRIÇÃO ESTADUAL: 256.500.134
REPRESENTANTE e CARGO: GERSON DA SILVEIRA - PROCURADOR
CARTEIRA DE IDENTIDADE e CPF: 1.255/066 - 471.604.979-53
ENDEREÇO: RUA PAULO BECKER, Nº 399, CEP: 88140-000 - VILA BECKER - SANTO AMARO DA IMPERATRIZ /SC.
TELEFONE/WhatsApp: (48) 98413 8190 / (48) 99144 1105
EMAIL: dayana.diniz@infoph.com.br

Santo Amaro da Imperatriz, 14 de dezembro de 2023.

ASSINATURA DIGITAL

Atenciosamente;

Gerson da Silveira / Procurador

RG: 1.255/066 - CPF: 471.604.979-53

Email: dayana.diniz@infoph.com.br

Fone/WhatsApp: (48) 98413 8190 / 99144 1105

GERSON DA
SILVEIRA:471604
97953

Assinado de forma digital
por GERSON DA
SILVEIRA:47160497953
Dados: 2023.12.05 15:01:35
-03'00'



RAZÃO SOCIAL: JS COMÉRCIO E SERVIÇO LTDA
CNPJ: 12.820.547/0001-12
ENDEREÇO: RUA PAULO BECKER, Nº 399.
VILA BECKER / SANTO AMARO DA IMPERATRIZ /SC
CEP: 88140-000
FONE/WhatsApp (48) 98413 8190 / 99144 1105.
dayana.diniz@infoph.com.br



PREFEITURA DE NOVA TRENTO
PREGÃO ELETRÔNICO – EDITAL Nº 082/2023

ANEXO III

DECLARAÇÃO DE QUE INEXISTEM FATOS IMPEDITIVOS

JS COMÉRCIO E SERVIÇO LTDA, inscrita no CNPJ ou CIC sob o nº 12.820.547/0001-12 sediada no(a) RUA PAULO BECKER, Nº 399, VILA BECKER, CEP: 88140-000, SANTO AMARO DA IMPERATRIZ/SC, declara, sob as penas da lei, que até a presente data inexistem fatos impeditivos para sua habilitação no presente processo licitatório, ciente da obrigatoriedade de declarar ocorrências posteriores.

Santo Amaro da Imperatriz, 14 de dezembro de 2023.

ASSINATURA DIGITAL

GERSON DA
SILVEIRA:47160497953

Assinado de forma digital por
GERSON DA SILVEIRA:47160497953
Dados: 2023.12.05 15:05:00 -03'00'

Atenciosamente;

Gerson da Silveira / Procurador

RG: 1.255/066 – CPF: 471.604.979-53

Email: dayana.diniz@infoph.com.br

Fone/WhatsApp: (48) 98413 8190 / 99144 1105



RAZÃO SOCIAL: JS COMÉRCIO E SERVIÇO LTDA
CNPJ: 12.820.547/0001-12
ENDEREÇO: RUA PAULO BECKER, Nº 399.
VILA BECKER / SANTO AMARO DA IMPERATRIZ / SC
CEP: 88140-000
FONE/WhatsApp (48) 98413 8190 / 99144 1105.
dayana.diniz@infoph.com.br



PREFEITURA DE NOVA TRENTO
PREGÃO ELETRÔNICO – EDITAL Nº 082/2023

ANEXO IV

DECLARAÇÃO DE QUE NÃO EMPREGA MENOR

JS COMERCIO E SERVIÇO LTDA, inscrito no CNPJ nº 12.820.547/0001-12, por intermédio de seu representante legal o (a) Sr(a). GERSON DA SILVEIRA, portador (a) da Carteira de Identidade nº 1.255/066 e do CPF nº 471.604.979-53, DECLARA, para fins do disposto no inciso XXXIII, do Artigo 7, da Constituição Federal, que não emprega menor de dezoito anos em trabalho noturno, perigoso ou insalubre e não emprega menor de dezesseis anos.

Ressalva: () emprega menor, a partir de quatorze anos, na condição de aprendiz.

(Assinalar com um "X", em caso afirmativo, o campo anterior).

Santo Amaro da Imperatriz, 14 de dezembro de 2023.

ASSINATURA DIGITAL

**GERSON DA
SILVEIRA:471604
97953**

Assinado de forma digital por
GERSON DA
SILVEIRA:47160497953
Dados: 2023.12.05 15:05:17
-03'00'

Atenciosamente;

Gerson da Silveira / Procurador

RG: 1.255/066 – CPF: 471.604.979-53

Email: dayana.diniz@infoph.com.br

Fone/WhatsApp: (48) 98413 8190 / 99144 1105



RAZÃO SOCIAL: JS COMÉRCIO E SERVIÇO LTDA
CNPJ: 12.820.547/0001-12
ENDEREÇO: RUA PAULO BECKER, Nº 399.
VILA BECKER / SANTO AMARO DA IMPERATRIZ / SC
CEP: 88140-000
FONE/WhatsApp (48) 98413 8190 / 99144 1105.
dayana.diniz@infoph.com.br



PREFEITURA DE NOVA TRENTO
PREGÃO ELETRÔNICO – EDITAL Nº 082/2023

ANEXO V

MODELO DECLARAÇÃO DE INEXISTÊNCIA DE SERVIDOR

A empresa JS COMERCIO E SERVIÇO LTDA, com sede na RUA PAULO BECKER, Nº 399, VILA BECKER, CEP: 88140-000, SANTO AMARO DA IMPERATRIZ/SC, inscrita no CNPJ 12.820.547/0001-12, por seu representante legal abaixo-assinado, DECLARA que nenhum dos seus dirigentes, gerentes ou acionistas detentores de mais de 5% (cinco) por cento do capital ou controlador, responsáveis técnicos, funcionários ou subcontratados, são servidores da Prefeitura de Nova Trento, sob qualquer regime de contratação.

Santo Amaro da Imperatriz, 14 de dezembro de 2023.

ASSINATURA DIGITAL

**GERSON DA
SILVEIRA:47160
497953**

Assinado de forma digital
por GERSON DA
SILVEIRA:47160497953
Dados: 2023.12.05
15:05:40 -03'00'

Atenciosamente;

Gerson da Silveira / Procurador

RG: 1.255/066 – CPF: 471.604.979-53

Email: dayana.diniz@infoph.com.br

Fone/WhatsApp: (48) 98413 8190 / 99144 1105



RAZÃO SOCIAL: JS COMÉRCIO E SERVIÇO LTDA
CNPJ: 12.820.547/0001-12
ENDEREÇO: RUA PAULO BECKER, Nº 399.
VILA BECKER / SANTO AMARO DA IMPERATRIZ / SC
CEP: 88140-000
FONE/WhatsApp (48) 98413 8190 / 99144 1105.
dayana.diniz@infoph.com.br



PREFEITURA DE NOVA TRENTO
PREGÃO ELETRÔNICO - EDITAL Nº 082/2023

ANEXO VII

DECLARAÇÃO DE QUE ATENDE OS REQUISITOS HABILITATÓRIOS

JS COMERCIO E SERVIÇO LTDA, inscrita no CNPJ ou CIC sob o nº 12.820.547/0001-12 sediada no (a) RUA PAULO BECKER, Nº 399, VILA BECKER, CEP: 88140-000, SANTO AMARO DA IMPERATRIZ/SC, declara, sob as penas da lei, que atende plenamente os requisitos de habilitação constantes do edital de Pregão nº 082/2023, da Prefeitura Municipal de Nova Trento.

Santo Amaro da Imperatriz, 14 de dezembro de 2023.

ASSINATURA DIGITAL

**GERSON DA
SILVEIRA:4716
0497953** Assinado de forma
digital por GERSON DA
SILVEIRA:47160497953
Dados: 2023.12.05
15:06:07 -03'00'

Atenciosamente;

Gerson da Silveira / Procurador

RG: 1.255/066 – CPF: 471.604.979-53

Email: dayana.diniz@infoph.com.br

Fone/WhatsApp: (48) 98413 8190 / 99144 1105



ESTADO DE SANTA CATARINA
PREFEITURA MUNICIPAL DE PALHOÇA
SECRETARIA MUNICIPAL DE EDUCAÇÃO
Av. Ilza Terezinha Pagani, 280 – Parque Residencial Pagani – Palhoça/SC
Fone Fax: (48)3220-0300 . CNPJ: 82.892.316/0001-08. CEP: 88 132-256.
Visite nosso site: www.palhoça.sc.gov.br

ATESTADO DE CAPACIDADE TÉCNICA

Atestamos para os devidos fins, que a empresa JEFERSON DA SILVEIRA, inscrita no CNPJ nº 12.820.547/0001-12, estabelecida na Rua JOÃO PEDRO MARTINS nº 60 Bairro CENTRO, na cidade de PALHOÇA, forneceu a esta empresa PREFEITURA MUNICIPAL DE PALHOÇA, inscrita no CNPJ nº 82.892.316/0001-08, estabelecida na AV HILZA TEREZINHA PAGANI, nº 280 Bairro PAGANI, na cidade de PALHOÇA, os itens conforme seguem:

PREGÃO PRESENCIAL Nº 194/2021

Descrição do material: FOGÃO INDUSTRIAL 08 BOCAS 40X40 COM FORNO LINHA LUXO MR FOGOES
Quantidade fornecida: 10 UNIDADES

Atestamos outrossim, que a mesma sempre atendeu a todos os requisitos, tantos na qualidade quanto na pontualidade dos produtos, nada havendo que possa desaboná-la.

Palhoça, 29 de novembro de 2021.

AUTENTICAÇÃO DESMATERIALIZAÇÃO

Proprietário Certificado: CAROLINA APARECIDA PHILIPPSEN:04420755962 - Escrevente Autorizada
CPF Certificado: 04420755962
Data Assinatura Digital:
Selo: GIN46370-4S86 - Data: 02/12/2021
<qrcode>



CLAUDIA SCHWINDEN
Secretária de Educação

REPÚBLICA FEDERATIVA DO BRASIL
MINISTÉRIO DA INFRAESTRUTURA
DEPARTAMENTO NACIONAL DE TRÂNSITO
CARTEIRA NACIONAL DE HABILITAÇÃO

VALIDA EM TODO O TERRITÓRIO NACIONAL
1924182783

NOME: JEFERSON DA SILVEIRA

DOC. IDENTIDADE/ÓRG EMISSOR/UF: 5051738 SSP SC

CPF: 072.233.819-81 DATA NASCIMENTO: 19/08/1992

FILIAÇÃO: GERSON DA SILVEIRA
MARLENE MARIA OLIVEIRA

PERMISSÃO: ACC CAT. HAB.: AB

Nº REGISTRO: 05078498059 VALIDADE: 13/11/2024 1ª HABILITAÇÃO: 16/11/2010

OBSERVAÇÕES: A

ASSINATURA DO PORTADOR

LOCAL: PALHOÇA, SC DATA EMISSÃO: 19/11/2019

ASSINADO DIGITALMENTE DEPARTAMENTO ESTADUAL DE TRÂNSITO 67504687116 SC150595603

SANTA CATARINA

DENATRAN CONTRAN

QR-CODE

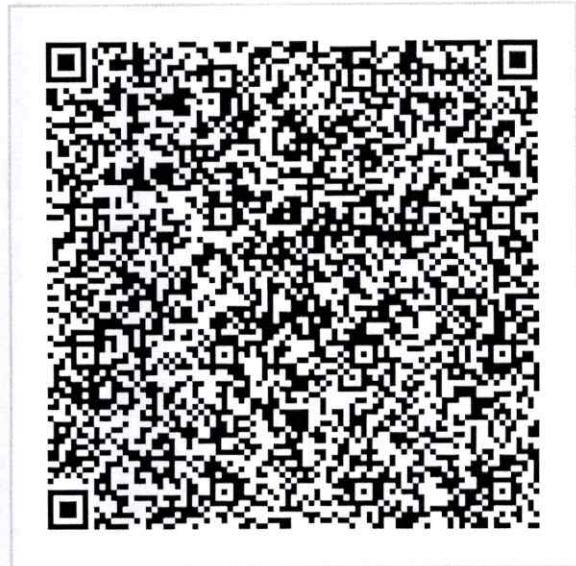

Documento assinado com certificado digital em conformidade com a Medida Provisória nº 2200-2/2001. Sua validade poderá ser confirmada por meio da comparação deste arquivo digital com o arquivo de assinatura (.p7s) no endereço: < <http://www.serpro.gov.br/assinador-digital> >.

SERPRO / DENATRAN

ATO CONSTITUTIVO DE TRANSFORMAÇÃO DE EMPRESÁRIO EM LTDA
JS COMERCIO E SERVIÇOS LTDA



Pelo presente instrumento do Ato Constitutivo de transformação de empresário para LTDA, JEFERSON DA SILVEIRA, nacionalidade BRASILEIRA, nascido em 19/08/1992, SOLTEIRO, CONTADOR, CPF nº 072.233.819-81, CARTEIRA DE IDENTIDADE nº 5051738, órgão expedidor SSP - SC, residente e domiciliado(a) no(a) RUA PAULO BECKER, 399, VILA BECKER, SANTO AMARO DA IMPERATRIZ, SC, CEP 88140000, BRASIL, na qualidade de empresário da empresa JEFERSON DA SILVEIRA, com sede na Rua Paulo Becker, 399, Vila Becker, Santo Amaro da Imperatriz, SC, CEP 88.140-000, cujo ato constitutivo se encontra registrado na Junta Comercial de Santa Catarina sob Nire 42800206929 em data 08/11/2010, devidamente inscrita no CNPJ 12.820.547/0001-12, ora transforma seu registro de Empresário em LTDA, a qual se regerá, doravante pelo ato Constitutivo, consoante a faculdade prevista no parágrafo único, do artigo 1033 e 980A da Lei nº 10406/02, resolve:

CLAUSULA PRIMEIRA: Fica transformada esta empresa em Sociedade Limitada, sob a denominação de **JS COMERCIO E SERVIÇO LTDA**, com sub-rogação de todos os direitos e obrigações pertinentes.

CLAUSULA SEGUNDA: A empresa passa a ter o seguinte objeto: **COMÉRCIO VAREJISTA ESPECIALIZADO DE EQUIPAMENTOS E SUPRIMENTOS DE INFORMÁTICA; COMÉRCIO A VAREJO DE PEÇAS E ACESSÓRIOS NOVOS PARA VEÍCULOS AUTOMOTORES; COMÉRCIO VAREJISTA DE FERRAGENS E FERRAMENTAS; COMÉRCIO VAREJISTA DE MATERIAIS DE CONSTRUÇÃO; COMÉRCIO VAREJISTA ESPECIALIZADO DE EQUIPAMENTOS DE TELEFONIA E COMUNICAÇÃO; COMÉRCIO VAREJISTA ESPECIALIZADO DE ELETRODOMÉSTICOS E EQUIPAMENTOS DE ÁUDIO E VÍDEO, INCLUSIVE COMÉRCIO VAREJISTA DE APARELHOS DE AR CONDICIONADO; COMÉRCIO VAREJISTA DE MÓVEIS; COMÉRCIO VAREJISTA ESPECIALIZADO DE PEÇAS E ACESSÓRIOS PARA APARELHOS ELETROELETRÔNICOS PARA USO DOMÉSTICO, EXCETO INFORMÁTICA E COMUNICAÇÃO; COMÉRCIO VAREJISTA DE ARTIGOS DE USO PESSOAL E DOMÉSTICO; COMÉRCIO VAREJISTA DE ARTIGOS DE PAPELARIA; COMÉRCIO VAREJISTA DE BRINQUEDOS E ARTIGOS RECREATIVOS; COMÉRCIO VAREJISTA DE PRODUTOS SANEANTES DOMISSANITÁRIOS; COMÉRCIO VAREJISTA DE EQUIPAMENTOS PARA ESCRITÓRIO; SUPORTE TÉCNICO, MANUTENÇÃO E OUTROS SERVIÇOS EM TECNOLOGIA DA INFORMAÇÃO; REPARAÇÃO E MANUTENÇÃO DE COMPUTADORES E DE EQUIPAMENTOS PERIFÉRICOS; REPARAÇÃO E MANUTENÇÃO DE EQUIPAMENTOS DE COMUNICAÇÃO; REPARAÇÃO E MANUTENÇÃO DE EQUIPAMENTOS ELETROELETRÔNICOS DE USO PESSOAL E DOMÉSTICO; REPARAÇÃO DE ARTIGOS DO MOBILIÁRIO; REPARAÇÃO E MANUTENÇÃO DE OBJETOS E EQUIPAMENTOS PESSOAIS E**

Página 1 de 4



Junta Comercial do Estado de Santa Catarina
Certifico o Registro em 16/06/2023 Data dos Efeitos 15/06/2023
Arquivamento 42207817337 Protocolo 239384326 de 15/06/2023 NIRE 42207817337
Nome da empresa JS COMERCIO E SERVICO LTDA
Este documento pode ser verificado em <http://regin.jucesc.sc.gov.br/autenticacaoDocumentos/autenticacao.aspx>
Chancela 247545227206621
Esta cópia foi autenticada digitalmente e assinada em 16/06/2023 LUCIANO LEITE KOWALSKI - Secretário-Geral

16/06/2023



http://assinador.pscs.com.br/assinador/web/autenticacao?chave1=C50hguvYo7171IBGjwNmERg&chave2=Ug8cwwspn_cKcj5CvuirA
ASSINADO DIGITALMENTE POR: 07223381981-JEFERSON DA SILVEIRA

ATO CONSTITUTIVO DE TRANSFORMAÇÃO DE EMPRESÁRIO EM LTDA

JS COMERCIO E SERVIÇOS LTDA

DOMÉSTICOS, INCLUSIVE INSTALAÇÃO E MANUTENÇÃO DE APARELHOS DE AR CONDICIONADO; COMÉRCIO ATACADISTA DE MÁQUINAS, APARELHOS E EQUIPAMENTOS PARA USO AGROPECUÁRIO; COMÉRCIO ATACADISTA DE MÁQUINAS E EQUIPAMENTOS PARA USO NOS DIVERSOS RAMOS INDUSTRIAL, INCLUSIVE MÁQUINAS E EQUIPAMENTOS PARA COZINHA INDUSTRIAL; FABRICAÇÃO DE MÓVEIS COM PREDOMINÂNCIA DE MADEIRA; FABRICAÇÃO DE MÓVEIS DE OUTROS MATERIAIS; FABRICAÇÃO DE MÓVEIS COM PREDOMINÂNCIA DE METAL;

CLAUSULA TERCEIRA: O capital da empresa passa a ser de R\$ 10.000,00 (Dez Mil Reais), dividido em 10.000 (Dez Mil) quotas de valor nominal de R\$ 1,00 (Um Real) cada, subscritas e integralizadas no ato em moeda corrente do País, assim distribuídos:

NOME DO SÓCIO	Nº QUOTAS	PERCENTUAL	TOTAL
JEFERSON DA SILVEIRA	10.000	100 %	10.000,00
TOTAL	10.000	100 %	10.000,00

Para tanto passa a transcrever em ato contínuo o ato constitutivo da sociedade limitada:

JS COMERCIO E SERVIÇOS LTDA

CLÁUSULA PRIMEIRA: A empresa gira sob o nome empresarial **JS COMERCIO E SERVIÇO LTDA.**

CLÁUSULA SEGUNDA: A empresa tem sede **Rua Paulo Becker, 399, Vila Becker, Santo Amaro da Imperatriz, SC, CEP 88.140-000.**

CLÁUSULA TERCEIRA: A empresa pode, a qualquer tempo, abrir ou fechar filial ou outra dependência, mediante alteração do ato constitutivo.

CLÁUSULA QUARTA: A empresa tem por objetivo(s): **COMÉRCIO VAREJISTA ESPECIALIZADO DE EQUIPAMENTOS E SUPRIMENTOS DE INFORMÁTICA; COMÉRCIO A VAREJO DE PEÇAS E ACESSÓRIOS NOVOS PARA VEÍCULOS AUTOMOTORES; COMÉRCIO VAREJISTA DE FERRAGENS E FERRAMENTAS; COMÉRCIO VAREJISTA DE MATERIAIS DE CONSTRUÇÃO; COMÉRCIO VAREJISTA ESPECIALIZADO DE EQUIPAMENTOS DE TELEFONIA E COMUNICAÇÃO; COMÉRCIO VAREJISTA ESPECIALIZADO DE ELETRODOMÉSTICOS E EQUIPAMENTOS DE ÁUDIO E VÍDEO, INCLUSIVE COMÉRCIO VAREJISTA DE APARELHOS DE AR CONDICIONADO; COMÉRCIO VAREJISTA DE MÓVEIS; COMÉRCIO VAREJISTA ESPECIALIZADO DE PEÇAS E**

Página 2 de 4



Junta Comercial do Estado de Santa Catarina

16/06/2023

Certifico o Registro em 16/06/2023 Data dos Efeitos 15/06/2023

Arquivamento 42207817337 Protocolo 239384326 de 15/06/2023 NIRE 42207817337

Nome da empresa JS COMERCIO E SERVIÇO LTDA

Este documento pode ser verificado em <http://regin.jucesc.sc.gov.br/autenticacaoDocumentos/autenticacao.aspx>

Chancela 247545227206621

Esta cópia foi autenticada digitalmente e assinada em 16/06/2023 LUCIANO LEITE KOWALSKI - Secretário-Geral

ATO CONSTITUTIVO DE TRANSFORMAÇÃO DE EMPRESÁRIO EM LTDA

JS COMERCIO E SERVIÇOS LTDA

ACESSÓRIOS PARA APARELHOS ELETROELETRÔNICOS PARA USO DOMÉSTICO, EXCETO INFORMÁTICA E COMUNICAÇÃO; COMÉRCIO VAREJISTA DE ARTIGOS DE USO PESSOAL E DOMÉSTICO; COMÉRCIO VAREJISTA DE ARTIGOS DE PAPELARIA; COMÉRCIO VAREJISTA DE BRINQUEDOS E ARTIGOS RECREATIVOS; COMÉRCIO VAREJISTA DE PRODUTOS SANEANTES DOMISSANITÁRIOS; COMÉRCIO VAREJISTA DE EQUIPAMENTOS PARA ESCRITÓRIO; SUPORTE TÉCNICO, MANUTENÇÃO E OUTROS SERVIÇOS EM TECNOLOGIA DA INFORMAÇÃO; REPARAÇÃO E MANUTENÇÃO DE COMPUTADORES E DE EQUIPAMENTOS PERIFÉRICOS; REPARAÇÃO E MANUTENÇÃO DE EQUIPAMENTOS DE COMUNICAÇÃO; REPARAÇÃO E MANUTENÇÃO DE EQUIPAMENTOS ELETROELETRÔNICOS DE USO PESSOAL E DOMÉSTICO; REPARAÇÃO DE ARTIGOS DO MOBILIÁRIO; REPARAÇÃO E MANUTENÇÃO DE OBJETOS E EQUIPAMENTOS PESSOAIS E DOMÉSTICOS, INCLUSIVE INSTALAÇÃO E MANUTENÇÃO DE APARELHOS DE AR CONDICIONADO; COMÉRCIO ATACADISTA DE MÁQUINAS, APARELHOS E EQUIPAMENTOS PARA USO AGROPECUÁRIO; COMÉRCIO ATACADISTA DE MÁQUINAS E EQUIPAMENTOS PARA USO NOS DIVERSOS RAMOS INDUSTRIAL, INCLUSIVE MÁQUINAS E EQUIPAMENTOS PARA COZINHA INDUSTRIAL; FABRICAÇÃO DE MÓVEIS COM PREDOMINÂNCIA DE MADEIRA; FABRICAÇÃO DE MÓVEIS DE OUTROS MATERIAIS; FABRICAÇÃO DE MÓVEIS COM PREDOMINÂNCIA DE METAL;

CLÁUSULA QUINTA: A empresa **iniciou suas atividades** em 08/11/2010 e seu prazo de duração é por tempo indeterminado.

CLÁUSULA SEXTA: A empresa tem o capital de R\$ 10.000,00 (Dez Mil Reais) divididas em 10.000 (Dez mil) quotas no valor de R\$ 1,00 (um real) cada quota, totalmente subscrito e integralizado, em moeda corrente nacional, pelo seu sócio JEFERSON DA SILVEIRA.

Parágrafo Único: A responsabilidade do titular é limitada ao capital integralizado.

CLÁUSULA SETIMA: A empresa será **administrada** pelo seu sócio **JEFERSON DA SILVEIRA** com poderes e atribuições de administrar os negócios, autorizado o uso do nome empresarial, vedado, no entanto, em atividades estranhas ao objeto.

CLÁUSULA OITAVA: Nessa qualidade o administrador poderá nomear um procurador na sede da empresa ou em filiais dele, se eventualmente forem abertas em outras localidades, outorgando-lhe poder específico para administrar a empresa ou filial.

CLÁUSULA NOVA: O Administrador poderá realizar retirada, a título de Pró-Labore, considerando os interesses da empresa e as limitações da Legislação vigente.

Página 3 de 4



Junta Comercial do Estado de Santa Catarina

16/06/2023

Certifico o Registro em 16/06/2023 Data dos Efeitos 15/06/2023

Arquivamento 42207817337 Protocolo 239384326 de 15/06/2023 NIRE 42207817337

Nome da empresa JS COMERCIO E SERVICO LTDA

Este documento pode ser verificado em <http://regin.jucesc.sc.gov.br/autenticacaoDocumentos/autenticacao.aspx>

Chancela 247545227206621

Esta cópia foi autenticada digitalmente e assinada em 16/06/2023 LUCIANO LEITE KOWALSKI - Secretário-Geral

ATO CONSTITUTIVO DE TRANSFORMAÇÃO DE EMPRESÁRIO EM LTDA
JS COMERCIO E SERVIÇOS LTDA



CLÁUSULA DECIMA: O administrador **JEFERSON DA SILVEIRA**, declara sob as penas da lei de que não está impedido de exercer a administração da empresa, por lei especial, ou em virtude de condenação criminal, ou por se encontrarem sob efeitos dela, a pena que vede, ainda que temporariamente, o acesso a cargos públicos, ou por crime falimentar, de prevaricação, peita ou suborno, concussão, peculato, ou contra a economia popular, contra o sistema financeiro nacional, contra normas de defesa de concorrência, contra as relações de consumo, fé pública ou a propriedade.

CLÁUSULA DECIMA PRIMEIRA: Ao termino de cada exercício econômico, em 31 de dezembro, o administrador prestará contas justificadas de sua administração, procedendo à elaboração do inventário, do balanço patrimonial e do resultado econômico.

CLÁUSULA DECIMA SEGUNDA: No curso dos quatro meses posteriores ao encerramento do exercício comercial, o empresário deliberará quanto às contas patrimoniais e do resultado econômico e poderá efetuar a distribuição dos resultados de cada exercício.

CLÁUSULA DECIMA TERCEIRA: Declara, sob as penas da lei, que se enquadra na condição de MICRO EMPRESA - ME nos termos da Lei Complementar nº 123, de 14/10/2006.

CLÁUSULA DECIMA QUARTA: Fica eleito o foro de Santo Amaro da Imperatriz/SC para o exercício e o cumprimento dos direitos e obrigações resultantes deste ato constitutivo.

SANTO AMARO DA IMPERATRIZ, 15 de junho de 2023.

JEFERSON DA SILVEIRA
CPF: 072.233.819-81

Página 4 de 4



Junta Comercial do Estado de Santa Catarina

16/06/2023

Certifico o Registro em 16/06/2023 Data dos Efeitos 15/06/2023

Arquivamento 42207817337 Protocolo 239384326 de 15/06/2023 NIRE 42207817337

Nome da empresa JS COMERCIO E SERVICO LTDA

Este documento pode ser verificado em <http://regin.jucesc.sc.gov.br/autenticacaoDocumentos/autenticacao.aspx>

Chancela 247545227206621

Esta cópia foi autenticada digitalmente e assinada em 16/06/2023 LUCIANO LEITE KOWALSKI - Secretário-Geral



JUCESC
Junta Comercial do Estado de
SANTA CATARINA



239384326



TERMO DE AUTENTICACAO

NOME DA EMPRESA	JS COMERCIO E SERVICO LTDA
PROTOCOLO	239384326 - 15/06/2023
ATO	002 - ALTERACAO
EVENTO	046 - TRANSFORMACAO

MATRIZ

NIRE 42207817337
CNPJ 12.820.547/0001-12
CERTIFICO O REGISTRO EM 16/06/2023
SOB N: 42207817337

REPRESENTANTES QUE ASSINARAM DIGITALMENTE

Cpf: 07223381981 - JEFERSON DA SILVEIRA - Assinado em 15/06/2023 às 15:29:01



Junta Comercial do Estado de Santa Catarina

Certifico o Registro em 16/06/2023 Data dos Efeitos 15/06/2023

Arquivamento 42207817337 Protocolo 239384326 de 15/06/2023 NIRE 42207817337

Nome da empresa JS COMERCIO E SERVICO LTDA

Este documento pode ser verificado em <http://regin.jucesc.sc.gov.br/autenticacaoDocumentos/autenticacao.aspx>

Chancela 247545227206621

Esta cópia foi autenticada digitalmente e assinada em 16/06/2023 LUCIANO LEITE KOWALSKI - Secretário-Geral

16/06/2023



REPÚBLICA FEDERATIVA DO BRASIL

ESTADO DE SANTA CATARINA - COMARCA DE PALHOÇA

1º Tabelionato de Notas e Protesto

OTAVIO GUILHERME MARGARIDA

Tabelião

Rua Emeline Matildes Crisemanni Scheidt, 277 - Centro

HOME PAGE: <http://www.margarida.not.br>

Email: tabelionato@margarida.not.br

Fone: (48) 3086 -8500

Horario de atendimento das 9h as 18h

LIVRO: 0970-P

FOLHA: 087

PROCOLO:123219

PROCURAÇÃO AD NEGOTIA



Procuração na forma que segue:

S A I B A M quantos este público instrumento de procuração bastante virem que, aos vinte e dois dias do mês de setembro do ano de dois mil e vinte e três (**22/09/2023**), nesta cidade e comarca de Palhoça, Estado de Santa Catarina, perante mim, Escrevente Notarial, compareceu como outorgante, **JS COMERCIO E SERVIÇOS LTDA**, pessoa jurídica de direito privado, inscrito no C.N.P.J/MF sob o número 12.820.547/0001-12, com sede à Rua Paulo Becker, nº 399, Vila Becker, Santo Amaro da Imperatriz/SC, neste ato representada por seu proprietário e administrador, JEFERSON DA SILVEIRA, brasileiro, o qual declara sob as penas da lei ser solteiro, e que não convive em união estavel, contador, nascido aos 19/08/1992, filho de Gerson da Silveira e Marlene Maria Oliveira, inscrito no CPF/MF sob nº 072.233.819-81 e CNH nº 05078498059 DETRAN/SC, residente à Rua Paulo Becker, 399, Centro, Santo Amaro da Imperatriz/SC, ora de passagem por essa cidade, a qual, por este instrumento, nomeia e constitui seu bastante procurador, **GERSON DA SILVEIRA**, brasileiro, solteiro, comerciante, nascido aos 01/06/1963, inscrito no CPF/MF sob nº 471.604.979-53 e CNH nº 02891005206 DETRAN/SC, residente à Rua Paulo Becker, 399, Centro, Santo Amaro da Imperatriz/SC, conferindo-lhe amplos, gerais e ilimitados poderes para gerir e administrar todos os negócios da outorgante, podendo: **1)** comprar e vender mercadorias do seu comércio, contratar e demitir empregados, liquidar quaisquer questões trabalhistas, assinar documentos relacionados ao Fundo de Garantia por Tempo de Serviço (FGTS) e autorizar a movimentação das contas vinculadas ao mesmo; **2)** representá-lo no foro em geral, perante qualquer juízo, instância ou tribunal, usando para isso dos poderes das cláusulas "ad-judicia et extra", podendo propor quaisquer ações, defendê-lo nas que lhe forem propostas e promover medidas preliminares, preventivas ou assecuratórias de seus direitos e interesses, constituir advogados, transigir, desistir, firmar compromissos, acordar, discordar, receber citações e intimações, quer sejam judiciais ou extrajudiciais, processar cobranças amigáveis ou judiciais junto aos seus devedores e fregueses, ou aonde com esta se apresentar; **3)** representá-lo perante as repartições públicas federais, estaduais, municipais, tabelionatos e registros públicos, assinando e requerendo tudo o que se fizer mister; **4)** poderes para o fim especial de representar o outorgante em processos licitatórios de todas e quaisquer entidades públicas, nas esferas municipais, estaduais, federais, autárquicas e fundacionais, podendo, para tal fim, retirar editais, apresentar envelope contendo documentação para a fase habilitatória, bem como envelope contendo proposta de preços, para a fase classificatória; assistir aberturas, firmar atas e demais documentos, fazer impugnações e outras quaisquer anotações em atas, representá-la junto às Comissões de Licitações, bem como suas respectivas autoridades superiores, tomar ciência de despachos, receber intimações de prazos, recorrer e contra-arrazoar, na fase administrativa, acompanhar decisões, firmar os respectivos contratos administrativos, decorrentes dos processos licitatórios; constituir advogados, outorgando-lhes poderes das cláusulas *ad-judicia et extra*, para a interposição de mandados de segurança contra atos das respectivas autoridades administrativas, sempre relativamente aos processos licitatórios em epígrafe; passar recibos, receber e dar quitações, apresentar, juntar e retirar documentos, cumprir exigências, pagar taxas, guias e emolumentos, assinar, requerer e praticar; **5)** comprar, vender, ceder, onerar, ou alienar de forma definitiva ou por qualquer

ee76-14f1-022E-27a9
c330-6ef5-714e-36d8
www.margarida.not.br



Esse documento foi assinado por LUCIANA DE FATIMA MODESTI DA SILVA.

Para validar o documento e suas assinaturas acesse <https://assinatura.e-notariado.org.br/validate> e informe o código 75R5J-

VSX66-DVHDX-CPHPY





REPÚBLICA FEDERATIVA DO BRASIL

ESTADO DE SANTA CATARINA - COMARCA DE PALHOÇA

1º Tabelionato de Notas e Protesto

OTAVIO GUILHERME MARGARIDA

Tabelião

Rua Emeline Matildes Crisemanni Scheidt, 277 - Centro

HOME PAGE: <http://www.margarida.not.br>

Email: tabelionato@margarida.not.br

Fone: (48) 3086 -8500

Horario de atendimento das 9h as 18h



LIVRO: 0970-P

FOLHA: 088

PROCOLO:123219

PROCURAÇÃO AD NEGOTIA

título, todos os bens móveis ou imóveis de sua propriedade; ajustado cláusulas e condições de pagamento, recebimento de sinal, parcelamento ou o todo, assinar contratos, transmitir direitos, posse e domínio; responder pela evicção, receber e administrar todas as quantias provenientes do uso dos poderes conferidos; **6)** podendo ainda assinar propostas e/ou contratos de abertura de contas bancárias, movimentar e encerrar, contas corrente e/ou poupança, junto a quaisquer Instituições Bancárias e/ou Cooperativas de Crédito, inclusive Sicoob, Sicredi, Banco Santander S.A., Banco Bradesco S.A., Banco Itaú S.A., Banco do Brasil S.A. e Caixa Econômica Federal - CEF, desta praça ou de outras quaisquer, emitir e endossar cheques, fazer retiradas mediante recibos, autorizar débitos, transferências de numerários e pagamentos por meio de cartas e por meios eletrônicos, cadastrar e retirar senhas, efetuar aplicações e resgates em fundos de quaisquer naturezas, solicitar saldos, extratos de contas e requisitar talões de cheques, receber todas e quaisquer importâncias devidas ao outorgante, assinando os respectivos recibos e dando quitações; sacar, aceitar e endossar letras de câmbio; emitir, endossar e aceitar duplicatas; emitir e endossar notas promissórias; descontar, caucionar e entregar para cobrança bancária ou particular, letras de câmbio, duplicatas e/ou notas promissórias, assinando os respectivos contratos, propostas e borderôs; assinar toda a correspondência do outorgante, inclusive a dirigida aos bancos, dando instruções sobre títulos, autorizando abatimentos, descontos, prorrogações de vencimentos, protestos e o que mais preciso for, enfim, praticar todos os demais atos necessários ao fiel e cabal cumprimento do presente mandato. Vedado substabelecer. **Os atos constitutivos apresentados, bem como os dados de qualificação da outorgante e seu representante legal (que estão devidamente arquivados por fotocópia neste serviço notarial) a qualificação do procurador e a descrição do objeto do presente foram apresentados pela outorgante, por seu representante legal, sendo advertido de que a falsidade da declaração e dos documentos apresentados ensejará sua responsabilidade civil e criminal, bem como por qualquer incorreção, isentando este tabelião de qualquer responsabilidade.** Assim o disse do que dou fé e me pediu este instrumento que lhe li, aceitou e assina. JEFERSON DA SILVEIRA assinou o presente ato. Eu, _____, Escrevente Notarial, a fiz digitar, a subscrevi, conferi e assino em Público e raso.

Emolumentos: R\$ 68,92

FRJ: R\$15,66

Total: R\$ 84,58

Em Test. _____ da verdade.
Palhoça, 22 de setembro de 2023.





REPÚBLICA FEDERATIVA DO BRASIL

ESTADO DE SANTA CATARINA - COMARCA DE PALHOÇA

1º Tabelionato de Notas e Protesto

OTAVIO GUILHERME MARGARIDA

Tabelião

Rua Emeline Matildes Crisemanni Scheidt, 277 - Centro

HOME PAGE: <http://www.margarida.not.br>

Email: tabelionato@margarida.not.br

Fone: (48) 3086 -8500

Horario de atendimento das 9h as 18h



LIVRO: 0970-P

FOLHA: 089

PROTOCOLO:123219

PROCURAÇÃO AD NEGOTIA

Assinado digitalmente por:
LUCIANA DE FATIMA MODESTI DA SILVA
CPF: 005.576.329-43
Certificado emitido por AC Notarial RFB G4
Data: 26/09/2023 14:49:03 -03:00



LUCIANA DE FÁTIMA MODESTI DA SILVA ESCREVENTE NOTARIAL



Poder Judiciário
Estado de Santa Catarina
Selo Digital de Fiscalização
Selo Normal

GXB58651-XO6W

Confira os dados do ato em:
www.tjsc.jus.br/selo

ee76-14f1-022f-27a9
c330-6ef5-714e-36d8
www.margarida.not.br



Esse documento foi assinado por LUCIANA DE FATIMA MODESTI DA SILVA.

Para validar o documento e suas assinaturas acesse <https://assinatura.e-notariado.org.br/validate> e informe o código 75R5J-VSX66-DVHDX-CPHPY





MANIFESTO DE ASSINATURAS



Código de validação: 75R5J-VSX66-DVHDX-CPHPY

Este documento foi assinado pelos seguintes signatários nas datas indicadas (Fuso horário de Brasília):

- ✓ LUCIANA DE FATIMA MODESTI DA SILVA (CPF 005.576.329-43) em
26/09/2023 14:49

Para verificar as assinaturas acesse <https://assinatura.e-notariado.org.br/validate> e informe o código de validação ou siga o link a abaixo:

<https://assinatura.e-notariado.org.br/validate/75R5J-VSX66-DVHDX-CPHPY>



Santa Catarina
 MUNICÍPIO DE SANTO AMARO DA IMPERATRIZ
 SECRETARIA DE FINANÇAS

EXERCÍCIO
2023
 Fis m

ALVARÁ

Nº 3765

DE LICENÇA PARA LOCALIZAÇÃO E FUNCIONAMENTO

RAZÃO SOCIAL

JS COMERCIO E SERVICO LTDA CNPJ: 12.820.547/0001-12

NOME FANTASIA

JS COMERCIO

ENDEREÇO

Rua PAULO BECKER, 399 - Bairro VILA BECKER - CEP: 88140000

ATIVIDADES

Comércio varejista especializado de equipamentos e suprimentos de informática

Fabricação de móveis com predominância de madeira

Fabricação de móveis com predominância de metal

Fabricação de móveis de outros materiais, exceto madeira e metal

Comércio a varejo de peças e acessórios novos para veículos automotores

Comércio atacadista de máquinas, aparelhos e equipamentos para uso agropecuário; partes e peças

Comércio atacadista de máquinas e equipamentos para uso industrial; partes e peças

Comércio varejista de ferragens e ferramentas

Comércio varejista de materiais de construção em geral

CNPJ

12.820.547/0001-12

INSCRIÇÃO MUNICIPAL

7915

HORARIO DE FUNCIONAMENTO

INÍCIO DA ATIVIDADE

08/11/10 00:00

DATA EMISSÃO

Data: 27/10/2023 15h45min

VALIDADE DO ALVARÁ

31/12/2023

É OBRIGATÓRIA A FIXAÇÃO DO ÁLVARA EM LOCAL VISÍVEL NO ESTABELICIMENTO

Válido somente com a comprovação do pagamento da Taxa do Exercício

CÓDIGO DE CONTROLE

Pça. Governador Ivo Silveira, 306 - Centro
 Santo Amaro da Imperatriz (SC) - CEP: 88140000 - Fone:4832454300

CW39IDNVVDHPLW70



TERMO DE ABERTURA

DIARIO

Nº de Ordem 12

Contém este livro 79 folhas numeradas eletronicamente do número 1 a 79 e servirá de DIARIO nº 12, referente ao período compreendido entre 01/01/2022 a 31/12/2022 e obtidas através de processamento eletrônico com os lançamentos das operações próprias do estabelecimento abaixo identificado:

Nome: JS COMERCIO E SERVICO LTDA
Endereço: RUA PAULO BECKER, 399
Bairro: VILA BECKER
C.E.P.: 88140000
Cidade.: SANTO AMARO DA IMPERATRIZ / SC

Registrada na JUCESC sob nº 42207817337 e arquivado em 08/11/2010.
Inscrição Estadual nº 256500134 e C.N.P.J. nº 12820547000112

SANTO AMARO DA IMPERATRIZ/SC, 29 de Junho de 2023

JEFERSON DA SILVEIRA
CONTADOR
C.P.F.:07223381981
R.G.:5051738 SSP/SC
C.R.C.:SC/037863-O

JEFERSON DA SILVEIRA
SOCIO ADMINISTRADOR
C.P.F.:07223381981
R.G.:5051738 SSP





DIÁRIO

Data	Classificação	Descrição	Histórico	Débito	Crédito
04/01/2022	3.2.20.402.14	INTERNET	PAGAMENTO NEOREDE	84,00	
04/01/2022	1.1.10.100.1	CAIXA GERAL	PAGAMENTO NEOREDE		84,00
			TOTAL DO DIA	84,00	84,00
05/01/2022	3.2.20.400.9	SERVIÇOS PRESTADOS POR TERCEIROS	PAGAMENTO MARCIO AFONSO FRAGA CONCERTO IMPRESSORA	140,00	
05/01/2022	1.1.10.200.2	CAIXA ECONÔMICA FEDERAL	PAGAMENTO MARCIO AFONSO FRAGA CONCERTO IMPRESSORA		140,00
05/01/2022	3.2.20.401.9	ALUGUEL	PAGAMENTO MARGARIDA MARIA AMARAL SANTOS E CIA	800,00	
05/01/2022	1.1.10.200.2	CAIXA ECONÔMICA FEDERAL	PAGAMENTO MARGARIDA MARIA AMARAL SANTOS E CIA		800,00
05/01/2022	3.1.20.700.1	COMBUSTÍVEL	PAGAMENTO POSTO PORTAL DE SANTO AMARO - CUPOM FISCAL Nº 239329	70,00	
05/01/2022	1.1.10.100.1	CAIXA GERAL	PAGAMENTO POSTO PORTAL DE SANTO AMARO - CUPOM FISCAL Nº 239329		70,00
			TOTAL DO DIA	1.010,00	1.010,00
07/01/2022	2.1.50.100.1	SALÁRIOS E ORDENADOS A PAGAR	PAGAMENTO FOLHA MENSAL REF 12/2021 -	2.226,07	
07/01/2022	1.1.10.100.1	CAIXA GERAL	PAGAMENTO FOLHA MENSAL REF 12/2021 -		2.226,07
			TOTAL DO DIA	2.226,07	2.226,07
10/01/2022	3.2.20.402.14	INTERNET	PAGAMENTO NEOREDE	120,00	
10/01/2022	1.1.10.200.2	CAIXA ECONÔMICA FEDERAL	PAGAMENTO NEOREDE		120,00
10/01/2022	1.1.20.100.1	ESCOLA DE APRENDIZES MARINHEIROS DE SANT	VENDAS DE MERCADORIAS NESTA DATA - NF. 1760 - ESCOLA DE APRENDIZES MARINHEIROS DE SANT	140,00	
10/01/2022	4.1.10.100.3	VENDA DE MERCADORIAS	VENDAS DE MERCADORIAS NESTA DATA - NF. 1760 - ESCOLA DE APRENDIZES MARINHEIROS DE SANT		140,00
10/01/2022	1.1.10.100.1	CAIXA GERAL	RECEBIMENTO NF. 1760 - ESCOLA DE APRENDIZES MARINHEIROS DE SANT	140,00	
10/01/2022	1.1.20.100.1	ESCOLA DE APRENDIZES MARINHEIROS DE SANT	RECEBIMENTO NF. 1760 - ESCOLA DE APRENDIZES MARINHEIROS DE SANT		140,00
			TOTAL DO DIA	400,00	400,00
11/01/2022	1.1.20.100.1	B. TRANSPORTES LTDA	PAGAMENTO BAUER EXPRESS	50,14	
11/01/2022	1.1.10.200.2	CAIXA ECONÔMICA FEDERAL	PAGAMENTO BAUER EXPRESS		50,14
			TOTAL DO DIA	50,14	50,14
12/01/2022	1.1.10.100.1	CAIXA GERAL	RECEBIMENTO NF. 1761 - FUNDO MUNICIPAL DE ASSISTENCIA SOCIAL DE	11.800,00	
12/01/2022	1.1.20.100.1	FUNDO MUNICIPAL DE ASSISTENCIA SOCIAL DE	RECEBIMENTO NF. 1761 - FUNDO MUNICIPAL DE ASSISTENCIA SOCIAL DE		11.800,00
			TOTAL DO DIA	11.800,00	11.800,00
14/01/2022	3.2.20.400.8	ASSISTÊNCIA CONTÁBIL	PAGAMENTO EJS CONTABILIDADE	500,00	
14/01/2022	1.1.10.200.2	CAIXA ECONÔMICA FEDERAL	PAGAMENTO EJS CONTABILIDADE		500,00
14/01/2022	1.1.50.100.1	MERCADORIAS PARA REVENDA	COMPRA DE MERCADORIA - NF. 74177 - MADEIREIRA TRES ESTADOS LTDA	662,34	
14/01/2022	2.1.30.100.1	MADEIREIRA TRES ESTADOS LTDA	COMPRA DE MERCADORIA - NF. 74177 - MADEIREIRA TRES ESTADOS LTDA		662,34
			TOTAL DO DIA	1.162,34	1.162,34
17/01/2022	3.2.20.300.5	TAXAS DIVERSAS	PAGAMENTO CARTORIO MARGARIDA PROTESTO CRISTAL ACO	318,44	
17/01/2022	1.1.10.200.2	CAIXA ECONÔMICA FEDERAL	PAGAMENTO CARTORIO MARGARIDA PROTESTO CRISTAL ACO		318,44
			TOTAL DO DIA	318,44	318,44
19/01/2022	3.2.20.300.5	TAXAS DIVERSAS	PAGAMENTO CARTORIO MARGARIDA CARTA DE ANUENCIA MAZER	229,22	
19/01/2022	1.1.10.200.2	CAIXA ECONÔMICA FEDERAL	PAGAMENTO CARTORIO MARGARIDA CARTA DE ANUENCIA MAZER		229,22
19/01/2022	2.1.30.100.1	HARILTON EUFRAZIO BALDOINO	PAGAMENTO HARILTON EUFRAZIO BALDOINO	600,00	
19/01/2022	1.1.10.200.2	CAIXA ECONÔMICA FEDERAL	PAGAMENTO HARILTON EUFRAZIO BALDOINO		600,00
19/01/2022	1.1.50.100.1	MERCADORIAS PARA REVENDA	COMPRA DE MERCADORIA - NF. 12690 - FRISOKAR EQUIPAMENTOS PLASTICOS S.A.	676,25	
			TRANSPORTE	1.505,47	829,22

Empresa: JS COMERCIO E SERVICO LTDA
 C.N.P.J.: 12.820.547/0001-12
 Período: 01/01/2022 - 31/12/2022

Folha:
 Número livro:



DIÁRIO

Data	Classificação	Descrição	Histórico	Débito	Crédito
19/01/2022	2.1.30.100.1	FRISOKAR EQUIPAMENTOS PLASTICOS S.A.	TRANSPORTE COMPRA DE MERCADORIA - NF. 12690 - FRISOKAR EQUIPAMENTOS PLASTICOS S.A.	1.505,47	829,22 676,25
			TOTAL DO DIA	1.505,47	1.505,47
20/01/2022	2.1.50.200.1	INSS A RECOLHER	PAGAMENTO INSS REF 12/2021	213,24	
20/01/2022	1.1.10.200.2	CAIXA ECONÔMICA FEDERAL	PAGAMENTO INSS REF 12/2021		213,24
20/01/2022	2.1.40.100.8	IRRF A RECOLHER	PAGAMENTO IRRF 12/2021	26,11	
20/01/2022	1.1.10.200.2	CAIXA ECONÔMICA FEDERAL	PAGAMENTO IRRF 12/2021		26,11
20/01/2022	2.1.30.100.1	ECUSTOMIZE CONSULTORIA EM SOFTWARE LTDA - ME	PAGAMENTO ECUSTOMIZE CONSULTORIA EM SOFTWARE LTDA	129,00	
20/01/2022	1.1.10.200.2	CAIXA ECONÔMICA FEDERAL	PAGAMENTO ECUSTOMIZE CONSULTORIA EM SOFTWARE LTDA		129,00
20/01/2022	2.1.40.101.5	SIMPLES NACIONAL A RECOLHER	PAGAMENTO SIMPLESN 12/2021	11.104,66	
20/01/2022	1.1.10.100.1	CAIXA GERAL	PAGAMENTO SIMPLESN 12/2021		11.104,66
			TOTAL DO DIA	11.473,01	11.473,01
21/01/2022	1.1.50.100.1	MERCADORIAS PARA REVENDA	COMPRA DE MERCADORIA - NF. 11470 - FK GRUPO S/A	14.768,36	
21/01/2022	2.1.30.100.1	FRISOKAR EQUIPAMENTOS PLASTICOS S.A.	COMPRA DE MERCADORIA - NF. 11470 - FK GRUPO S/A		14.768,36
			TOTAL DO DIA	14.768,36	14.768,36
24/01/2022	1.1.50.100.1	MERCADORIAS PARA REVENDA	COMPRA DE MERCADORIA - NF. 1328 - GASTROFORT INDUSTRIA DE FOGOES S.U. LTDA	1.230,15	
24/01/2022	2.1.30.100.1	GASTROFORT INDUSTRIA DE FOGOES S.U. LTDA	COMPRA DE MERCADORIA - NF. 1328 - GASTROFORT INDUSTRIA DE FOGOES S.U. LTDA		1.230,15
24/01/2022	3.2.20.400.9	SERVIÇOS PRESTADOS POR TERCEIROS	SERVIÇO TOMADO NESTA DATA COMPRA DE MERCADORIA - NF. 159327 - ECUSTOMIZE CONSULTORIA EM SOFTWARE LTDA - ME	129,00	
24/01/2022	1.1.10.100.1	CAIXA GERAL	SERVIÇO TOMADO NESTA DATA COMPRA DE MERCADORIA - NF. 159327 - ECUSTOMIZE CONSULTORIA EM SOFTWARE LTDA - ME		129,00
			TOTAL DO DIA	1.359,15	1.359,15
25/01/2022	3.2.20.400.3	TELEFONE	PAGAMENTO TIM	314,96	
25/01/2022	1.1.10.200.2	CAIXA ECONÔMICA FEDERAL	PAGAMENTO TIM		314,96
			TOTAL DO DIA	314,96	314,96
26/01/2022	2.1.30.100.1	ARACEBA IND. DE MAQUINAS LTDA	PAGAMENTO ARACEBA IND. DE MAQUINAS LTDA	5.839,44	
26/01/2022	1.1.10.200.2	CAIXA ECONÔMICA FEDERAL	PAGAMENTO ARACEBA IND. DE MAQUINAS LTDA		5.839,44
26/01/2022	1.1.50.100.1	MERCADORIAS PARA REVENDA	COMPRA DE MERCADORIA - NF. 1331 - GASTROFORT INDUSTRIA DE FOGOES S.U. LTDA	9.601,38	
26/01/2022	2.1.30.100.1	GASTROFORT INDUSTRIA DE FOGOES S.U. LTDA	COMPRA DE MERCADORIA - NF. 1331 - GASTROFORT INDUSTRIA DE FOGOES S.U. LTDA		9.601,38
26/01/2022	1.1.50.100.1	MERCADORIAS PARA REVENDA	COMPRA DE MERCADORIA - NF. 19038 - ARACEBA IND. DE MAQUINAS LTDA	5.839,44	
26/01/2022	2.1.30.100.1	ARACEBA IND. DE MAQUINAS LTDA	COMPRA DE MERCADORIA - NF. 19038 - ARACEBA IND. DE MAQUINAS LTDA		5.839,44
			TOTAL DO DIA	21.280,26	21.280,26
28/01/2022	3.2.20.400.1	ENERGIA ELÉTRICA	PAGAMENTO CELESC	52,04	
28/01/2022	1.1.10.200.2	CAIXA ECONÔMICA FEDERAL	PAGAMENTO CELESC		52,04
28/01/2022	3.2.20.400.9	SERVIÇOS PRESTADOS POR TERCEIROS	PAGAMENTO ATIVOS SA SECURITIZADORA DE CREDITOS FINANCEIROS	857,14	
28/01/2022	1.1.10.200.2	CAIXA ECONÔMICA FEDERAL	PAGAMENTO ATIVOS SA SECURITIZADORA DE CREDITOS FINANCEIROS		857,14
			TOTAL DO DIA	909,18	909,18
31/01/2022	4.1.20.300.8	(-) SIMPLES NACIONAL	SIMPLES NACIONAL A RECOLHER DO MES 01/2022	825,24	
31/01/2022	2.1.40.101.5	SIMPLES NACIONAL A RECOLHER	SIMPLES NACIONAL A RECOLHER DO MES 01/2022		825,24
31/01/2022	3.2.20.100.1	SALÁRIOS E ORDENADOS	REFERENTE FOLHA DE PAGAMENTO DO MÊS 01/2022	2.465,42	
31/01/2022	2.1.50.100.1	SALÁRIOS E ORDENADOS A PAGAR	REFERENTE FOLHA DE PAGAMENTO DO MÊS 01/2022		2.465,42
31/01/2022	2.1.50.100.1	SALÁRIOS E ORDENADOS A PAGAR	INSS A RECOLHER DO MÊS 01/2022	204,84	
			TRANSPORTE	3.495,50	3.290,66



DIÁRIO

Data	Classificação	Descrição	Histórico	Débito	Crédito
31/01/2022	2.1.50.200.1	INSS A RECOLHER	TRANSPORTE INSS A RECOLHER DO MÊS 01/2022	3.495,50	3.290,66
31/01/2022	3.2.20.100.7	FGTS	FGTS A RECOLHER DO MÊS 01/2022	197,23	204,84
31/01/2022	2.1.50.200.2	FGTS A RECOLHER	FGTS A RECOLHER DO MÊS 01/2022		197,23
31/01/2022	2.1.50.100.1	SALÁRIOS E ORDENADOS A PAGAR	IRRF A RECOLHER DO MÊS 01/2022	26,74	
31/01/2022	2.1.40.100.8	IRRF A RECOLHER	IRRF A RECOLHER DO MÊS 01/2022		26,74
31/01/2022	2.1.30.100.1	ESCRINORTE COM DE MOVEIS PARA ESCRITORIO	PAGAMENTO ESCRINORTE COM DE MOVEIS PARA ESCRITORIO	3.000,00	
31/01/2022	1.1.10.200.2	CAIXA ECONÔMICA FEDERAL	PAGAMENTO ESCRINORTE COM DE MOVEIS PARA ESCRITORIO		3.000,00
			TOTAL DO DIA	6.719,47	6.719,47
			TOTAL DO MÊS	75.380,85	75.380,85
01/02/2022	3.2.20.402.14	INTERNET	PAGAMENTO NEOREDE	84,00	
01/02/2022	1.1.10.100.1	CAIXA GERAL	PAGAMENTO NEOREDE		84,00
01/02/2022	1.1.20.100.1	MUNICIPIO DE POMERODE	VENDAS DE MERCADORIAS NESTA DATA - NF. 1762 - MUNICIPIO DE POMERODE	790,00	
01/02/2022	4.1.10.100.3	VENDA DE MERCADORIAS	VENDAS DE MERCADORIAS NESTA DATA - NF. 1762 - MUNICIPIO DE POMERODE		790,00
01/02/2022	1.1.20.100.1	SECRETARIA DE SEGURANÇA DEFESA SOCIAL E TRANSITO	VENDAS DE MERCADORIAS NESTA DATA - NF. 1763 - SECRETARIA DE SEGURANÇA DEFESA SOCIAL E TRANSITO	5.400,00	
01/02/2022	4.1.10.100.3	VENDA DE MERCADORIAS	VENDAS DE MERCADORIAS NESTA DATA - NF. 1763 - SECRETARIA DE SEGURANÇA DEFESA SOCIAL E TRANSITO		5.400,00
01/02/2022	1.1.10.100.1	CAIXA GERAL	RECEBIMENTO NF. 1763 - SECRETARIA DE SEGURANÇA DEFESA SOCIAL E TRANSITO	5.400,00	
01/02/2022	1.1.20.100.1	SECRETARIA DE SEGURANÇA DEFESA SOCIAL E TRANSITO	RECEBIMENTO NF. 1763 - SECRETARIA DE SEGURANÇA DEFESA SOCIAL E TRANSITO		5.400,00
01/02/2022	1.1.10.100.1	CAIXA GERAL	RECEBIMENTO NF. 1762 - MUNICIPIO DE POMERODE	790,00	
01/02/2022	1.1.20.100.1	MUNICIPIO DE POMERODE	RECEBIMENTO NF. 1762 - MUNICIPIO DE POMERODE		790,00
			TOTAL DO DIA	12.464,00	12.464,00
02/02/2022	3.2.20.300.5	TAXAS DIVERSAS	PAGAMENTO CERTIDAO SIMPLIFICADA JUDESC	25,00	
02/02/2022	1.1.10.200.2	CAIXA ECONÔMICA FEDERAL	PAGAMENTO CERTIDAO SIMPLIFICADA JUDESC		25,00
			TOTAL DO DIA	25,00	25,00
03/02/2022	2.1.10.100.2	M.J.G TECNOLOGIA - SANTANDER	PAGAMENTO MJG TECNOLOGIA E SERVICOS EM INFORMATICA	530,00	
03/02/2022	1.1.10.100.1	CAIXA GERAL	PAGAMENTO MJG TECNOLOGIA E SERVICOS EM INFORMATICA		530,00
03/02/2022	1.1.10.100.1	CAIXA GERAL	PAGAMENTO AZ INFORMATICA	180,00	
03/02/2022	1.1.10.200.2	CAIXA ECONÔMICA FEDERAL	PAGAMENTO AZ INFORMATICA		180,00
03/02/2022	1.1.20.100.1	FUNDO MUNICIPAL DE ASSISTENCIA SOCIAL DE	VENDAS DE MERCADORIAS NESTA DATA - NF. 1764 - FUNDO MUNICIPAL DE ASSISTENCIA SOCIAL DE	11.800,00	
03/02/2022	4.1.10.100.3	VENDA DE MERCADORIAS	VENDAS DE MERCADORIAS NESTA DATA - NF. 1764 - FUNDO MUNICIPAL DE ASSISTENCIA SOCIAL DE		11.800,00
03/02/2022	1.1.10.100.1	CAIXA GERAL	RECEBIMENTO NF. 1764 - FUNDO MUNICIPAL DE ASSISTENCIA SOCIAL DE	11.800,00	
03/02/2022	1.1.20.100.1	FUNDO MUNICIPAL DE ASSISTENCIA SOCIAL DE	RECEBIMENTO NF. 1764 - FUNDO MUNICIPAL DE ASSISTENCIA SOCIAL DE		11.800,00
			TOTAL DO DIA	24.310,00	24.310,00
04/02/2022	3.2.20.400.9	SERVIÇOS PRESTADOS POR TERCEIROS	PAGAMENTO DAYANA DINIZ SILVEIRA	3.277,00	
04/02/2022	1.1.10.200.2	CAIXA ECONÔMICA FEDERAL	PAGAMENTO DAYANA DINIZ SILVEIRA		3.277,00
04/02/2022	1.1.20.100.1	MRPLAST DO BRASIL IND DE PLASTICOS E MATRIZES LTDA	PAGAMENTO MRPLAST DO BRASIL IND DE PLASTICOS E MATRIZES	2.597,70	
04/02/2022	1.1.10.200.2	CAIXA ECONÔMICA FEDERAL	PAGAMENTO MRPLAST DO BRASIL IND DE PLASTICOS E MATRIZES		2.597,70
04/02/2022	1.1.50.100.1	MERCADORIAS PARA REVENDA	COMPRA DE MERCADORIA - NF. 39409 - S.A. GONDOLAS DE ACO LTDA.	1.082,90	
04/02/2022	2.1.30.100.1	S.A. GONDOLAS DE ACO LTDA.	COMPRA DE MERCADORIA - NF. 39409 - S.A. GONDOLAS DE ACO LTDA.		1.082,90
			TOTAL DO DIA	6.957,60	6.957,60
05/02/2022	2.1.50.100.1	SALÁRIOS E ORDENADOS A PAGAR	PAGAMENTO FOLHA MENSAL REF 01/2022 -	2.233,84	
			TRANSPORTE	2.233,84	



DIÁRIO

Data	Classificação	Descrição	Histórico	Débito	Crédito
			TRANSPORTE	2.233,84	
05/02/2022	1.1.10.100.1	CAIXA GERAL	PAGAMENTO FOLHA MENSAL REF 01/2022 -		2.233,84
			TOTAL DO DIA	2.233,84	2.233,84
07/02/2022	3.2.20.401.9	ALUGUEL	PAGAMENTO MARGARIDA MARIA AMARAL SANTOS E CIA	800,00	
07/02/2022	1.1.10.200.2	CAIXA ECONÔMICA FEDERAL	PAGAMENTO MARGARIDA MARIA AMARAL SANTOS E CIA		800,00
07/02/2022	2.1.50.200.2	FGTS A RECOLHER	PAGAMENTO FGTS REF 01/2022	197,23	
07/02/2022	1.1.10.200.2	CAIXA ECONÔMICA FEDERAL	PAGAMENTO FGTS REF 01/2022		197,23
07/02/2022	1.1.50.100.1	MERCADORIAS PARA REVENDA	COMPRA DE MERCADORIA - NF. 41201 - MRPLAST DO BRASIL IND DE PLASTICOS E MAT	2.597,70	
07/02/2022	2.1.30.100.1	MRPLAST DO BRASIL IND DE PLASTICOS E MAT	COMPRA DE MERCADORIA - NF. 41201 - MRPLAST DO BRASIL IND DE PLASTICOS E MAT		2.597,70
07/02/2022	1.1.20.100.1	EBM CEL OSNY VASCONCELLOS	VENDAS DE MERCADORIAS NESTA DATA - NF. 1765 - EBM CEL OSNY VASCONCELLOS	2.910,00	
07/02/2022	4.1.10.100.3	VENDA DE MERCADORIAS	VENDAS DE MERCADORIAS NESTA DATA - NF. 1765 - EBM CEL OSNY VASCONCELLOS		2.910,00
07/02/2022	1.1.20.100.1	EBM CEL OSNY VASCONCELLOS	VENDAS DE MERCADORIAS NESTA DATA - NF. 1766 - EBM CEL OSNY VASCONCELLOS	2.910,00	
07/02/2022	4.1.10.100.3	VENDA DE MERCADORIAS	VENDAS DE MERCADORIAS NESTA DATA - NF. 1766 - EBM CEL OSNY VASCONCELLOS		2.910,00
07/02/2022	1.1.20.100.1	EBM CEL OSNY VASCONCELLOS	VENDAS DE MERCADORIAS NESTA DATA - NF. 1767 - EBM CEL OSNY VASCONCELLOS	1.070,00	
07/02/2022	4.1.10.100.3	VENDA DE MERCADORIAS	VENDAS DE MERCADORIAS NESTA DATA - NF. 1767 - EBM CEL OSNY VASCONCELLOS		1.070,00
07/02/2022	1.1.20.100.1	EBM CEL OSNY VASCONCELLOS	VENDAS DE MERCADORIAS NESTA DATA - NF. 1768 - EBM CEL OSNY VASCONCELLOS	1.397,00	
07/02/2022	4.1.10.100.3	VENDA DE MERCADORIAS	VENDAS DE MERCADORIAS NESTA DATA - NF. 1768 - EBM CEL OSNY VASCONCELLOS		1.397,00
07/02/2022	1.1.20.100.1	EBM CEL OSNY VASCONCELLOS	VENDAS DE MERCADORIAS NESTA DATA - NF. 1769 - EBM CEL OSNY VASCONCELLOS	3.237,00	
07/02/2022	4.1.10.100.3	VENDA DE MERCADORIAS	VENDAS DE MERCADORIAS NESTA DATA - NF. 1769 - EBM CEL OSNY VASCONCELLOS		3.237,00
07/02/2022	1.1.20.100.1	EBM CEL OSNY VASCONCELLOS	VENDAS DE MERCADORIAS NESTA DATA - NF. 1770 - EBM CEL OSNY VASCONCELLOS	2.910,00	
07/02/2022	4.1.10.100.3	VENDA DE MERCADORIAS	VENDAS DE MERCADORIAS NESTA DATA - NF. 1770 - EBM CEL OSNY VASCONCELLOS		2.910,00
07/02/2022	1.1.20.100.1	EBM CEL OSNY VASCONCELLOS	VENDAS DE MERCADORIAS NESTA DATA - NF. 1771 - EBM CEL OSNY VASCONCELLOS	2.910,00	
07/02/2022	4.1.10.100.3	VENDA DE MERCADORIAS	VENDAS DE MERCADORIAS NESTA DATA - NF. 1771 - EBM CEL OSNY VASCONCELLOS		2.910,00
07/02/2022	1.1.20.100.1	EBM CEL OSNY VASCONCELLOS	VENDAS DE MERCADORIAS NESTA DATA - NF. 1772 - EBM CEL OSNY VASCONCELLOS	3.237,00	
07/02/2022	4.1.10.100.3	VENDA DE MERCADORIAS	VENDAS DE MERCADORIAS NESTA DATA - NF. 1772 - EBM CEL OSNY VASCONCELLOS		3.237,00
07/02/2022	1.1.20.100.1	EBM CEL OSNY VASCONCELLOS	VENDAS DE MERCADORIAS NESTA DATA - NF. 1773 - EBM CEL OSNY VASCONCELLOS	2.910,00	
07/02/2022	4.1.10.100.3	VENDA DE MERCADORIAS	VENDAS DE MERCADORIAS NESTA DATA - NF. 1773 - EBM CEL OSNY VASCONCELLOS		2.910,00
07/02/2022	1.1.20.100.1	EBM CEL OSNY VASCONCELLOS	VENDAS DE MERCADORIAS NESTA DATA - NF. 1774 - EBM CEL OSNY VASCONCELLOS	3.237,00	
07/02/2022	4.1.10.100.3	VENDA DE MERCADORIAS	VENDAS DE MERCADORIAS NESTA DATA - NF. 1774 - EBM CEL OSNY VASCONCELLOS		3.237,00
07/02/2022	1.1.20.100.1	EBM CEL OSNY VASCONCELLOS	VENDAS DE MERCADORIAS NESTA DATA - NF. 1775 - EBM CEL OSNY VASCONCELLOS	2.910,00	
07/02/2022	4.1.10.100.3	VENDA DE MERCADORIAS	VENDAS DE MERCADORIAS NESTA DATA - NF. 1775 - EBM CEL OSNY VASCONCELLOS		2.910,00
07/02/2022	1.1.20.100.1	EBM CEL OSNY VASCONCELLOS	VENDAS DE MERCADORIAS NESTA DATA - NF. 1776 - EBM CEL OSNY VASCONCELLOS	2.910,00	
07/02/2022	4.1.10.100.3	VENDA DE MERCADORIAS	VENDAS DE MERCADORIAS NESTA DATA - NF. 1776 - EBM CEL OSNY VASCONCELLOS		2.910,00
07/02/2022	1.1.20.100.1	EBM CEL OSNY VASCONCELLOS	VENDAS DE MERCADORIAS NESTA DATA - NF. 1777 - EBM CEL OSNY VASCONCELLOS	1.070,00	
07/02/2022	4.1.10.100.3	VENDA DE MERCADORIAS	VENDAS DE MERCADORIAS NESTA DATA - NF. 1777 - EBM CEL OSNY VASCONCELLOS		1.070,00
07/02/2022	1.1.20.100.1	EBM CEL OSNY VASCONCELLOS	VENDAS DE MERCADORIAS NESTA DATA - NF. 1778 - EBM CEL OSNY VASCONCELLOS	1.070,00	
07/02/2022	4.1.10.100.3	VENDA DE MERCADORIAS	VENDAS DE MERCADORIAS NESTA DATA - NF. 1778 - EBM CEL OSNY VASCONCELLOS		1.070,00
07/02/2022	1.1.20.100.1	EBM CEL OSNY VASCONCELLOS	VENDAS DE MERCADORIAS NESTA DATA - NF. 1779 - EBM CEL OSNY VASCONCELLOS	4.307,00	
07/02/2022	4.1.10.100.3	VENDA DE MERCADORIAS	VENDAS DE MERCADORIAS NESTA DATA - NF. 1779 - EBM CEL OSNY VASCONCELLOS		4.307,00
07/02/2022	1.1.20.100.1	EBM CEL OSNY VASCONCELLOS	VENDAS DE MERCADORIAS NESTA DATA - NF. 1780 - EBM CEL OSNY VASCONCELLOS	1.070,00	
			TRANSPORTE	43.659,93	42.589,93



DIÁRIO

Data	Classificação	Descrição	Histórico	Débito	Crédito
07/02/2022	4.1.10.100.3	VENDA DE MERCADORIAS	TRANSPORTE VENDAS DE MERCADORIAS NESTA DATA - NF. 1780 - EBM CEL OSNY VASCONCELLOS	43.659,93	42.589,93
07/02/2022	1.1.20.100.1	EBM CEL OSNY VASCONCELLOS	VENDAS DE MERCADORIAS NESTA DATA - NF. 1781 - EBM CEL OSNY VASCONCELLOS	1.840,00	1.070,00
07/02/2022	4.1.10.100.3	VENDA DE MERCADORIAS	VENDAS DE MERCADORIAS NESTA DATA - NF. 1781 - EBM CEL OSNY VASCONCELLOS		1.840,00
07/02/2022	1.1.20.100.1	EBM CEL OSNY VASCONCELLOS	VENDAS DE MERCADORIAS NESTA DATA - NF. 1782 - EBM CEL OSNY VASCONCELLOS	1.840,00	
07/02/2022	4.1.10.100.3	VENDA DE MERCADORIAS	VENDAS DE MERCADORIAS NESTA DATA - NF. 1782 - EBM CEL OSNY VASCONCELLOS		1.840,00
			TOTAL DO DIA	47.339,93	47.339,93
08/02/2022	3.2.20.400.9	SERVIÇOS PRESTADOS POR TERCEIROS	PAGAMENTO PEDRO LUY JUNIOR ACORDO TRANSPORTE FOGOES	900,00	
08/02/2022	1.1.10.200.2	CAIXA ECONÔMICA FEDERAL	PAGAMENTO PEDRO LUY JUNIOR ACORDO TRANSPORTE FOGOES		900,00
			TOTAL DO DIA	900,00	900,00
09/02/2022	1.1.50.100.1	MERCADORIAS PARA REVENDA	COMPRA DE MERCADORIA - NF. 4889 - SANTACO INDUSTRIA DE MOVEIS DE ACO EIREL	22.980,00	
09/02/2022	2.1.30.100.1	SANTACO INDUSTRIA DE MOVEIS DE ACO EIREL	COMPRA DE MERCADORIA - NF. 4889 - SANTACO INDUSTRIA DE MOVEIS DE ACO EIREL		22.980,00
09/02/2022	1.1.20.100.1	EBM CEL OSNY VASCONCELLOS	VENDAS DE MERCADORIAS NESTA DATA - NF. 1783 - EBM CEL OSNY VASCONCELLOS	30.340,00	
09/02/2022	4.1.10.100.3	VENDA DE MERCADORIAS	VENDAS DE MERCADORIAS NESTA DATA - NF. 1783 - EBM CEL OSNY VASCONCELLOS		30.340,00
09/02/2022	1.1.20.100.1	EBM CEL OSNY VASCONCELLOS	VENDAS DE MERCADORIAS NESTA DATA - NF. 1784 - EBM CEL OSNY VASCONCELLOS	6.420,00	
09/02/2022	4.1.10.100.3	VENDA DE MERCADORIAS	VENDAS DE MERCADORIAS NESTA DATA - NF. 1784 - EBM CEL OSNY VASCONCELLOS		6.420,00
09/02/2022	1.1.20.100.1	PREFEITURA MUNICIPAL DE TIJUCAS	VENDAS DE MERCADORIAS NESTA DATA - NF. 1785 - PREFEITURA MUNICIPAL DE TIJUCAS	2.040,00	
09/02/2022	4.1.10.100.3	VENDA DE MERCADORIAS	VENDAS DE MERCADORIAS NESTA DATA - NF. 1785 - PREFEITURA MUNICIPAL DE TIJUCAS		2.040,00
09/02/2022	1.1.10.100.1	CAIXA GERAL	RECEBIMENTO NF. 1785 - PREFEITURA MUNICIPAL DE TIJUCAS	2.040,00	
09/02/2022	1.1.20.100.1	PREFEITURA MUNICIPAL DE TIJUCAS	RECEBIMENTO NF. 1785 - PREFEITURA MUNICIPAL DE TIJUCAS		2.040,00
09/02/2022	1.1.10.100.1	CAIXA GERAL	RECEBIMENTO NF. 1783 - EBM CEL OSNY VASCONCELLOS	30.340,00	
09/02/2022	1.1.20.100.1	EBM CEL OSNY VASCONCELLOS	RECEBIMENTO NF. 1783 - EBM CEL OSNY VASCONCELLOS		30.340,00
09/02/2022	1.1.10.100.1	CAIXA GERAL	RECEBIMENTO NF. 1784 - EBM CEL OSNY VASCONCELLOS	6.420,00	
09/02/2022	1.1.20.100.1	EBM CEL OSNY VASCONCELLOS	RECEBIMENTO NF. 1784 - EBM CEL OSNY VASCONCELLOS		6.420,00
			TOTAL DO DIA	100.580,00	100.580,00
11/02/2022	2.1.30.100.1	SANTACO INDUSTRIA DE MOVEIS DE ACO EIREL	PAGAMENTO SANTACO INDUSTRIA DE MOVEIS DE ACO	23.002,00	
11/02/2022	1.1.10.200.2	CAIXA ECONÔMICA FEDERAL	PAGAMENTO SANTACO INDUSTRIA DE MOVEIS DE ACO		23.002,00
11/02/2022	2.1.30.100.1	FAGUNDEZ DISTRIBUICAO LTDA	PAGAMENTO FAGUNDEZ DISTRIBUICAO	1.314,90	
11/02/2022	1.1.10.200.2	CAIXA ECONÔMICA FEDERAL	PAGAMENTO FAGUNDEZ DISTRIBUICAO		1.314,90
11/02/2022	3.2.20.402.14	INTERNET	PAGAMENTO NEOREDE	122,44	
11/02/2022	1.1.10.200.2	CAIXA ECONÔMICA FEDERAL	PAGAMENTO NEOREDE		122,44
11/02/2022	2.1.30.100.1	B TRANSPORTES LTDA	PAGAMENTO BAUER EXPRESS	58,61	
11/02/2022	1.1.10.200.2	CAIXA ECONÔMICA FEDERAL	PAGAMENTO BAUER EXPRESS		58,61
11/02/2022	2.1.30.100.1	SANTACO INDUSTRIA DE MOVEIS DE ACO EIREL	PAGAMENTO SANTACO INDUSTRIA DE MOVEIS DE ACO	22.980,00	
11/02/2022	1.1.10.100.1	CAIXA GERAL	PAGAMENTO SANTACO INDUSTRIA DE MOVEIS DE ACO		22.980,00
11/02/2022	3.2.20.400.9	SERVIÇOS PRESTADOS POR TERCEIROS	PAGAMENTO MARGARIDA MARIA AMARAL SANTOS TAXA DE LIXO	66,78	
11/02/2022	1.1.10.100.1	CAIXA GERAL	PAGAMENTO MARGARIDA MARIA AMARAL SANTOS TAXA DE LIXO		66,78
11/02/2022	1.1.50.100.1	MERCADORIAS PARA REVENDA	COMPRA DE MERCADORIA - NF. 624206 - FAGUNDEZ DISTRIBUICAO LTDA	1.314,90	
11/02/2022	2.1.30.100.1	FAGUNDEZ DISTRIBUICAO LTDA	COMPRA DE MERCADORIA - NF. 624206 - FAGUNDEZ DISTRIBUICAO LTDA		1.314,90
			TOTAL DO DIA	48.859,63	48.859,63
12/02/2022	2.1.30.100.1	EUGENIO RAULINO KOERICH S/A COM.Industr	PAGAMENTO CARNE KOERICH VALDIR PAULO DE OLIVEIRA	199,90	
			TRANSPORTE	199,90	



DIÁRIO

Data	Classificação	Descrição	Histórico	Débito	Crédito
12/02/2022	1.1.10.100.1	CAIXA GERAL	TRANSPORTE PAGAMENTO CARNE KOERICH VALDIR PAULO DE OLIVEIRA	199,90	199,90
			TOTAL DO DIA	199,90	199,90
14/02/2022	3.2.20.401.8	MATERIAL DE USO E CONSUMO	PAGAMENTO COSME COMERCIO - CUPOM FISCAL Nº 170793	155,00	
14/02/2022	1.1.10.100.1	CAIXA GERAL	PAGAMENTO COSME COMERCIO - CUPOM FISCAL Nº 170793		155,00
14/02/2022	3.2.20.300.3	IPTU	PAGAMENTO PREFEITURA MUNICIPAL DE SAO JOSE	42,71	
14/02/2022	1.1.10.200.2	CAIXA ECONÔMICA FEDERAL	PAGAMENTO PREFEITURA MUNICIPAL DE SAO JOSE		42,71
14/02/2022	1.1.20.100.1	PREFEITURA MUNICIPAL DE NAVEGANTES	VENDAS DE MERCADORIAS NESTA DATA - NF. 1786 - PREFEITURA MUNICIPAL DE NAVEGANTES	1.700,00	
14/02/2022	4.1.10.100.3	VENDA DE MERCADORIAS	VENDAS DE MERCADORIAS NESTA DATA - NF. 1786 - PREFEITURA MUNICIPAL DE NAVEGANTES		1.700,00
14/02/2022	1.1.20.100.1	PREFEITURA MUNICIPAL DE NAVEGANTES	VENDAS DE MERCADORIAS NESTA DATA - NF. 1786 - PREFEITURA MUNICIPAL DE NAVEGANTES	15.800,00	
14/02/2022	4.1.10.100.3	VENDA DE MERCADORIAS	VENDAS DE MERCADORIAS NESTA DATA - NF. 1786 - PREFEITURA MUNICIPAL DE NAVEGANTES		15.800,00
14/02/2022	1.1.20.100.1	PREFEITURA MUNICIPAL DE NAVEGANTES	VENDAS DE MERCADORIAS NESTA DATA - NF. 1787 - PREFEITURA MUNICIPAL DE NAVEGANTES	19.200,00	
14/02/2022	4.1.10.100.3	VENDA DE MERCADORIAS	VENDAS DE MERCADORIAS NESTA DATA - NF. 1787 - PREFEITURA MUNICIPAL DE NAVEGANTES		19.200,00
14/02/2022	1.1.10.100.1	CAIXA GERAL	RECEBIMENTO NF. 1786 - PREFEITURA MUNICIPAL DE NAVEGANTES	17.500,00	
14/02/2022	1.1.20.100.1	PREFEITURA MUNICIPAL DE NAVEGANTES	RECEBIMENTO NF. 1786 - PREFEITURA MUNICIPAL DE NAVEGANTES		17.500,00
14/02/2022	1.1.10.100.1	CAIXA GERAL	RECEBIMENTO NF. 1787 - PREFEITURA MUNICIPAL DE NAVEGANTES	19.200,00	
14/02/2022	1.1.20.100.1	PREFEITURA MUNICIPAL DE NAVEGANTES	RECEBIMENTO NF. 1787 - PREFEITURA MUNICIPAL DE NAVEGANTES		19.200,00
			TOTAL DO DIA	73.597,71	73.597,71
15/02/2022	3.2.20.400.8	ASSISTÊNCIA CONTÁBIL	PAGAMENTO EJS CONTABILIDADE	432,23	
15/02/2022	1.1.10.200.2	CAIXA ECONÔMICA FEDERAL	PAGAMENTO EJS CONTABILIDADE		432,23
15/02/2022	3.2.20.300.5	TAXAS DIVERSAS	PAGAMENTO TAXA DE FISCALIZACAO E FUNCIONAMENTO	497,32	
15/02/2022	1.1.10.200.2	CAIXA ECONÔMICA FEDERAL	PAGAMENTO TAXA DE FISCALIZACAO E FUNCIONAMENTO		497,32
			TOTAL DO DIA	929,55	929,55
16/02/2022	3.2.20.400.9	SERVIÇOS PRESTADOS POR TERCEIROS	PAGAMENTO PARA GERSON DA SILVEIRA	700,00	
16/02/2022	1.1.10.200.2	CAIXA ECONÔMICA FEDERAL	PAGAMENTO PARA GERSON DA SILVEIRA		700,00
16/02/2022	1.1.10.100.1	CAIXA GERAL	PAGAMENTO NOLSA NACIONAL DE COMPRAS - BNC	135,00	
16/02/2022	1.1.10.200.2	CAIXA ECONÔMICA FEDERAL	PAGAMENTO NOLSA NACIONAL DE COMPRAS - BNC		135,00
16/02/2022	1.1.50.100.1	MERCADORIAS PARA REVENDA	COMPRA DE MERCADORIA - NF. 12849 - FRISOKAR EQUIPAMENTOS PLASTICOS S.A.	27,62	
16/02/2022	2.1.30.100.1	FRISOKAR EQUIPAMENTOS PLASTICOS S.A.	COMPRA DE MERCADORIA - NF. 12849 - FRISOKAR EQUIPAMENTOS PLASTICOS S.A.		27,62
16/02/2022	1.1.20.100.1	EBM CEL OSNY VASCONCELLOS	VENDAS DE MERCADORIAS NESTA DATA - NF. 1788 - EBM CEL OSNY VASCONCELLOS	6.985,00	
16/02/2022	4.1.10.100.3	VENDA DE MERCADORIAS	VENDAS DE MERCADORIAS NESTA DATA - NF. 1788 - EBM CEL OSNY VASCONCELLOS		6.985,00
16/02/2022	1.1.20.100.1	PREFEITURA MUNICIPAL DE BALNEARIO CAMBOR	VENDAS DE MERCADORIAS NESTA DATA - NF. 1790 - PREFEITURA MUNICIPAL DE BALNEARIO CAMBOR	10.035,00	
16/02/2022	4.1.10.100.3	VENDA DE MERCADORIAS	VENDAS DE MERCADORIAS NESTA DATA - NF. 1790 - PREFEITURA MUNICIPAL DE BALNEARIO CAMBOR		10.035,00
16/02/2022	1.1.20.100.1	PREFEITURA MUNICIPAL DE BALNEARIO CAMBOR	VENDAS DE MERCADORIAS NESTA DATA - NF. 1791 - PREFEITURA MUNICIPAL DE BALNEARIO CAMBOR	1.835,00	
16/02/2022	4.1.10.100.3	VENDA DE MERCADORIAS	VENDAS DE MERCADORIAS NESTA DATA - NF. 1791 - PREFEITURA MUNICIPAL DE BALNEARIO CAMBOR		1.835,00
			TRANSPORTE	19.717,62	19.717,62



DIÁRIO

Data	Classificação	Descrição	Histórico	Débito	Crédito
16/02/2022	1.1.20.100.1	PREFEITURA MUNICIPAL DE BOM RETIRO	TRANSPORTE	19.717,62	19.717,62
16/02/2022	4.1.10.100.3	VENDA DE MERCADORIAS	VENDAS DE MERCADORIAS NESTA DATA - NF. 1792 - PREFEITURA MUNICIPAL DE BOM RETIRO	571,00	
16/02/2022	1.1.20.100.1	FUNDAÇÃO CAMBIRELA DO MEIO AMBIENTE	VENDAS DE MERCADORIAS NESTA DATA - NF. 1792 - PREFEITURA MUNICIPAL DE BOM RETIRO		571,00
16/02/2022	4.1.10.100.3	VENDA DE MERCADORIAS	VENDAS DE MERCADORIAS NESTA DATA - NF. 1793 - FUNDAÇÃO CAMBIRELA DO MEIO AMBIENTE	1.995,00	
16/02/2022	1.1.20.100.1	FUNDAÇÃO CAMBIRELA DO MEIO AMBIENTE	VENDAS DE MERCADORIAS NESTA DATA - NF. 1793 - FUNDAÇÃO CAMBIRELA DO MEIO AMBIENTE		1.995,00
16/02/2022	4.1.10.100.3	VENDA DE MERCADORIAS	VENDAS DE MERCADORIAS NESTA DATA - NF. 1794 - FUNDAÇÃO CAMBIRELA DO MEIO AMBIENTE	760,00	
16/02/2022	1.1.20.100.1	FUNDAÇÃO CAMBIRELA DO MEIO AMBIENTE	VENDAS DE MERCADORIAS NESTA DATA - NF. 1794 - FUNDAÇÃO CAMBIRELA DO MEIO AMBIENTE		760,00
16/02/2022	1.1.10.100.1	CAIXA GERAL	RECEBIMENTO NF. 1793 - FUNDAÇÃO CAMBIRELA DO MEIO AMBIENTE	1.995,00	
16/02/2022	1.1.20.100.1	FUNDAÇÃO CAMBIRELA DO MEIO AMBIENTE	RECEBIMENTO NF. 1793 - FUNDAÇÃO CAMBIRELA DO MEIO AMBIENTE		1.995,00
16/02/2022	1.1.10.100.1	CAIXA GERAL	RECEBIMENTO NF. 1792 - PREFEITURA MUNICIPAL DE BOM RETIRO	571,00	
16/02/2022	1.1.20.100.1	PREFEITURA MUNICIPAL DE BOM RETIRO	RECEBIMENTO NF. 1792 - PREFEITURA MUNICIPAL DE BOM RETIRO		571,00
16/02/2022	1.1.10.100.1	CAIXA GERAL	RECEBIMENTO NF. 1791 - PREFEITURA MUNICIPAL DE BALNEARIO CAMBOR	1.835,00	
16/02/2022	1.1.20.100.1	PREFEITURA MUNICIPAL DE BALNEARIO CAMBOR	RECEBIMENTO NF. 1791 - PREFEITURA MUNICIPAL DE BALNEARIO CAMBOR		1.835,00
16/02/2022	1.1.10.100.1	CAIXA GERAL	RECEBIMENTO NF. 1790 - PREFEITURA MUNICIPAL DE BALNEARIO CAMBOR	10.035,00	
16/02/2022	1.1.20.100.1	PREFEITURA MUNICIPAL DE BALNEARIO CAMBOR	RECEBIMENTO NF. 1790 - PREFEITURA MUNICIPAL DE BALNEARIO CAMBOR		10.035,00
16/02/2022	1.1.10.100.1	CAIXA GERAL	RECEBIMENTO NF. 1788 - EBM CEL OSNY VASCONCELLOS	6.985,00	
16/02/2022	1.1.20.100.1	EBM CEL OSNY VASCONCELLOS	RECEBIMENTO NF. 1788 - EBM CEL OSNY VASCONCELLOS		6.985,00
16/02/2022	1.1.10.100.1	CAIXA GERAL	RECEBIMENTO NF. 1794 - FUNDAÇÃO CAMBIRELA DO MEIO AMBIENTE	760,00	
16/02/2022	1.1.20.100.1	FUNDAÇÃO CAMBIRELA DO MEIO AMBIENTE	RECEBIMENTO NF. 1794 - FUNDAÇÃO CAMBIRELA DO MEIO AMBIENTE		760,00
			TOTAL DO DIA	45.224,62	45.224,62
17/02/2022	1.1.20.100.1	BULK COMERCIO EXTERIOR LTDA	PAGAMENTO BULK COMERCIO EXTERIOR	756,11	
17/02/2022	1.1.10.200.2	CAIXA ECONÔMICA FEDERAL	PAGAMENTO BULK COMERCIO EXTERIOR		756,11
17/02/2022	1.1.50.100.1	MERCADORIAS PARA REVENDA	COMPRA DE MERCADORIA - NF. 38356 - BULK COMERCIO EXTERIOR LTDA ME	756,11	
17/02/2022	2.1.30.100.1	BULK COMERCIO EXTERIOR LTDA ME	COMPRA DE MERCADORIA - NF. 38356 - BULK COMERCIO EXTERIOR LTDA ME		756,11
17/02/2022	1.1.50.100.1	MERCADORIAS PARA REVENDA	COMPRA DE MERCADORIA - NF. 38357 - BULK COMERCIO EXTERIOR LTDA ME	434,91	
17/02/2022	2.1.30.100.1	BULK COMERCIO EXTERIOR LTDA ME	COMPRA DE MERCADORIA - NF. 38357 - BULK COMERCIO EXTERIOR LTDA ME		434,91
			TOTAL DO DIA	1.947,13	1.947,13
18/02/2022	2.1.40.100.8	IRRF A RECOLHER	PAGAMENTO IRRF 01/2022	26,11	
18/02/2022	1.1.10.200.2	CAIXA ECONÔMICA FEDERAL	PAGAMENTO IRRF 01/2022		26,11
18/02/2022	2.1.50.200.1	INSS A RECOLHER	PAGAMENTO INSS REF 01/2022	204,84	
18/02/2022	1.1.10.200.2	CAIXA ECONÔMICA FEDERAL	PAGAMENTO INSS REF 01/2022		204,84
			TOTAL DO DIA	230,95	230,95
21/02/2022	2.1.40.101.5	SIMPLES NACIONAL A RECOLHER	PAGAMENTO SIMPLESN 01/2022	825,24	
21/02/2022	1.1.10.100.1	CAIXA GERAL	PAGAMENTO SIMPLESN 01/2022		825,24
			TOTAL DO DIA	825,24	825,24
22/02/2022	2.1.10.100.2	M.J.G TECNOLOGIA - SANTANDER	PAGAMENTO MJG TECNOLOGIA E SERVICOS EM INFORMATICA	500,00	
22/02/2022	1.1.10.100.1	CAIXA GERAL	PAGAMENTO MJG TECNOLOGIA E SERVICOS EM INFORMATICA		500,00
22/02/2022	2.1.30.100.1	VENTISOL INDUSTRIA E COMERCIO S. A.	PAGAMENTO VENTISOL INDUSTRIA E COMERCIO	3.340,00	
22/02/2022	1.1.10.200.2	CAIXA ECONÔMICA FEDERAL	PAGAMENTO VENTISOL INDUSTRIA E COMERCIO		3.340,00
			TRANSPORTE	3.840,00	3.840,00



DIÁRIO

Data	Classificação	Descrição	Histórico	Débito	Crédito
			TRANSPORTE	3.840,00	3.840,00
22/02/2022	2.1.30.100.1	VENTISOL INDUSTRIA E COMERCIO S. A.	PAGAMENTO VENTISOL INDUSTRIA E COMERCIO	1.670,00	
22/02/2022	1.1.10.200.2	CAIXA ECONÔMICA FEDERAL	PAGAMENTO VENTISOL INDUSTRIA E COMERCIO		1.670,00
22/02/2022	3.2.20.400.3	TELEFONE	PAGAMENTO TIM	342,13	
22/02/2022	1.1.10.200.2	CAIXA ECONÔMICA FEDERAL	PAGAMENTO TIM		342,13
			TOTAL DO DIA	5.852,13	5.852,13
23/02/2022	2.1.30.100.1	ESCRINORTE COM DE MOVEIS PARA ESCRITORIO	PAGAMENTO ESCRINORTE COM DE MOVEIS PARA ESCRITORIO	3.609,00	
23/02/2022	1.1.10.200.2	CAIXA ECONÔMICA FEDERAL	PAGAMENTO ESCRINORTE COM DE MOVEIS PARA ESCRITORIO		3.609,00
23/02/2022	2.1.30.100.1	LJL COMÉRCIO E FABRICAÇÃO DE MÓVEIS LTDA ME	PAGAMENTO LJL COMERCIO E FABRICACAO DE MOVEIS	2.070,00	
23/02/2022	1.1.10.200.2	CAIXA ECONÔMICA FEDERAL	PAGAMENTO LJL COMERCIO E FABRICACAO DE MOVEIS		2.070,00
			TOTAL DO DIA	5.679,00	5.679,00
24/02/2022	3.1.20.700.1	COMBUSTÍVEL	PAGAMENTO AUTO POSTO SANTO AMARO DA IMPERATRIZ - CUPOM FISCAL Nº 1504039	100,08	
24/02/2022	1.1.10.100.1	CAIXA GERAL	PAGAMENTO AUTO POSTO SANTO AMARO DA IMPERATRIZ - CUPOM FISCAL Nº 1504039		100,08
24/02/2022	2.1.30.100.1	MR FOGOES INDUSTRIA METALURGICA LTDA.	PAGAMENTO MR FOGOES INDUSTRIA METALURGICA	36.321,52	
24/02/2022	1.1.10.200.2	CAIXA ECONÔMICA FEDERAL	PAGAMENTO MR FOGOES INDUSTRIA METALURGICA		36.321,52
24/02/2022	1.1.50.100.1	MERCADORIAS PARA REVENDA	COMPRA DE MERCADORIA - NF. 713526 - VENTISOL INDUSTRIA E COMERCIO S. A.	1.670,00	
24/02/2022	2.1.30.100.1	VENTISOL INDUSTRIA E COMERCIO S. A.	COMPRA DE MERCADORIA - NF. 713526 - VENTISOL INDUSTRIA E COMERCIO S. A.		1.670,00
24/02/2022	1.1.50.100.1	MERCADORIAS PARA REVENDA	COMPRA DE MERCADORIA - NF. 713527 - VENTISOL INDUSTRIA E COMERCIO S. A.	3.340,00	
24/02/2022	2.1.30.100.1	VENTISOL INDUSTRIA E COMERCIO S. A.	COMPRA DE MERCADORIA - NF. 713527 - VENTISOL INDUSTRIA E COMERCIO S. A.		3.340,00
24/02/2022	1.1.20.100.1	SECRETARIA DE SEGURANÇA DEFESA SOCIAL E TRANSITO	VENDAS DE MERCADORIAS NESTA DATA - NF. 1795 - SECRETARIA DE SEGURANÇA DEFESA SOCIAL E TRANSITO	4.160,00	
24/02/2022	4.1.10.100.3	VENDA DE MERCADORIAS	VENDAS DE MERCADORIAS NESTA DATA - NF. 1795 - SECRETARIA DE SEGURANÇA DEFESA SOCIAL E TRANSITO		4.160,00
24/02/2022	1.1.20.100.1	SECRETARIA DE SEGURANÇA DEFESA SOCIAL E TRANSITO	VENDAS DE MERCADORIAS NESTA DATA - NF. 1796 - SECRETARIA DE SEGURANÇA DEFESA SOCIAL E TRANSITO	3.640,00	
24/02/2022	4.1.10.100.3	VENDA DE MERCADORIAS	VENDAS DE MERCADORIAS NESTA DATA - NF. 1796 - SECRETARIA DE SEGURANÇA DEFESA SOCIAL E TRANSITO		3.640,00
24/02/2022	1.1.20.100.1	FUNDAÇÃO MUNICIPAL DE ESPORTE DE TUBARÃO	VENDAS DE MERCADORIAS NESTA DATA - NF. 1797 - FUNDAÇÃO MUNICIPAL DE ESPORTE DE TUBARÃO	1.100,00	
24/02/2022	4.1.10.100.3	VENDA DE MERCADORIAS	VENDAS DE MERCADORIAS NESTA DATA - NF. 1797 - FUNDAÇÃO MUNICIPAL DE ESPORTE DE TUBARÃO		1.100,00
24/02/2022	1.1.10.100.1	CAIXA GERAL	RECEBIMENTO NF. 1797 - FUNDAÇÃO MUNICIPAL DE ESPORTE DE TUBARÃO	1.100,00	
24/02/2022	1.1.20.100.1	FUNDAÇÃO MUNICIPAL DE ESPORTE DE TUBARÃO	RECEBIMENTO NF. 1797 - FUNDAÇÃO MUNICIPAL DE ESPORTE DE TUBARÃO		1.100,00
24/02/2022	1.1.10.100.1	CAIXA GERAL	RECEBIMENTO NF. 1796 - SECRETARIA DE SEGURANÇA DEFESA SOCIAL E TRANSITO	3.640,00	
24/02/2022	1.1.20.100.1	SECRETARIA DE SEGURANÇA DEFESA SOCIAL E TRANSITO	RECEBIMENTO NF. 1796 - SECRETARIA DE SEGURANÇA DEFESA SOCIAL E TRANSITO		3.640,00
24/02/2022	1.1.10.100.1	CAIXA GERAL	RECEBIMENTO NF. 1795 - SECRETARIA DE SEGURANÇA DEFESA SOCIAL E TRANSITO	4.160,00	
24/02/2022	1.1.20.100.1	SECRETARIA DE SEGURANÇA DEFESA SOCIAL E TRANSITO	RECEBIMENTO NF. 1795 - SECRETARIA DE SEGURANÇA DEFESA SOCIAL E TRANSITO		4.160,00
			TOTAL DO DIA	59.231,60	59.231,60
25/02/2022	2.1.30.100.1	HARILTON EUFRAZIO BALDOINO	PAGAMENTO HARILTON EUFRAZIO BALDOINO	1.000,00	
25/02/2022	1.1.10.200.2	CAIXA ECONÔMICA FEDERAL	PAGAMENTO HARILTON EUFRAZIO BALDOINO		1.000,00
25/02/2022	2.1.30.100.1	PLAXMETAL S/A - IND. DE CAD. CORP. - FIL	PAGAMENTO PLAXMETAL	4.078,89	
25/02/2022	1.1.10.200.2	CAIXA ECONÔMICA FEDERAL	PAGAMENTO PLAXMETAL		4.078,89
25/02/2022	3.2.20.400.1	ENERGIA ELÉTRICA	PAGAMENTO CELESC	89,67	
25/02/2022	1.1.10.200.2	CAIXA ECONÔMICA FEDERAL	PAGAMENTO CELESC		89,67
25/02/2022	3.2.20.400.9	SERVIÇOS PRESTADOS POR TERCEIROS	PAGAMENTO ATIVOS SA SECURITIZADORA DE CREDITOS FINANCEIROS	857,14	
			TRANSPORTE	6.025,70	5.168,56



DIÁRIO

Data	Classificação	Descrição	Histórico	Débito	Crédito
25/02/2022	1.1.10.200.2	CAIXA ECONÔMICA FEDERAL	TRANSPORTE PAGAMENTO ATIVOS SA SECURITIZADORA DE CREDITOS FINANCEIROS	6.025,70	5.168,56 857,14
25/02/2022	2.1.30.100.1	MENNO EQUIPAMENTOS PARA ESCRITORIO LTDA	PAGAMENTO MENNO EQUIPAMENTOS PARA ESCRITORIO	3.700,00	
25/02/2022	1.1.10.200.2	CAIXA ECONÔMICA FEDERAL	PAGAMENTO MENNO EQUIPAMENTOS PARA ESCRITORIO		3.700,00
			TOTAL DO DIA	9.725,70	9.725,70
28/02/2022	4.1.20.300.8	(-) SIMPLES NACIONAL	SIMPLES NACIONAL A RECOLHER DO MES 02/2022	8.412,06	
28/02/2022	2.1.40.101.5	SIMPLES NACIONAL A RECOLHER	SIMPLES NACIONAL A RECOLHER DO MES 02/2022		8.412,06
28/02/2022	3.2.20.100.1	SALÁRIOS E ORDENADOS	REFERENTE FOLHA DE PAGAMENTO DO MÊS 02/2022	2.465,42	
28/02/2022	2.1.50.100.1	SALÁRIOS E ORDENADOS A PAGAR	REFERENTE FOLHA DE PAGAMENTO DO MÊS 02/2022		2.465,42
28/02/2022	2.1.50.100.1	SALÁRIOS E ORDENADOS A PAGAR	INSS A RECOLHER DO MÊS 02/2022	204,84	
28/02/2022	2.1.50.200.1	INSS A RECOLHER	INSS A RECOLHER DO MÊS 02/2022		204,84
28/02/2022	3.2.20.100.7	FGTS	FGTS A RECOLHER DO MÊS 02/2022	197,23	
28/02/2022	2.1.50.200.2	FGTS A RECOLHER	FGTS A RECOLHER DO MÊS 02/2022		197,23
28/02/2022	2.1.50.100.1	SALÁRIOS E ORDENADOS A PAGAR	IRR A RECOLHER DO MÊS 02/2022	26,74	
28/02/2022	2.1.40.100.8	IRR A RECOLHER	IRR A RECOLHER DO MÊS 02/2022		26,74
			TOTAL DO DIA	11.306,29	11.306,29
			TOTAL DO MÊS	458.419,82	458.419,82
02/03/2022	1.1.20.100.1	MRPLAST DO BRASIL IND DE PLASTICOS E MATRIZES LTDA	PAGAMENTO MRPLAST DO BRASIL IND DE PLASTICOS E MATRIZES	1.523,34	
02/03/2022	1.1.10.200.2	CAIXA ECONÔMICA FEDERAL	PAGAMENTO MRPLAST DO BRASIL IND DE PLASTICOS E MATRIZES		1.523,34
02/03/2022	3.2.20.402.14	INTERNET	PAGAMENTO NEOREDE	84,00	
02/03/2022	1.1.10.200.2	CAIXA ECONÔMICA FEDERAL	PAGAMENTO NEOREDE		84,00
02/03/2022	3.2.20.400.9	SERVIÇOS PRESTADOS POR TERCEIROS	PAGAMENTO OTAVIO GUILHERME MARGARIDA CANCELAMENTO DE 2 TITULOS	88,44	
02/03/2022	1.1.10.200.2	CAIXA ECONÔMICA FEDERAL	PAGAMENTO OTAVIO GUILHERME MARGARIDA CANCELAMENTO DE 2 TITULOS		88,44
02/03/2022	1.1.50.100.1	MERCADORIAS PARA REVENDA	COMPRA DE MERCADORIA - NF. 41726 - MRPLAST DO BRASIL IND DE PLASTICOS E MAT	1.505,21	
02/03/2022	2.1.30.100.1	MRPLAST DO BRASIL IND DE PLASTICOS E MAT	COMPRA DE MERCADORIA - NF. 41726 - MRPLAST DO BRASIL IND DE PLASTICOS E MAT		1.505,21
			TOTAL DO DIA	3.200,99	3.200,99
04/03/2022	3.2.20.401.9	ALUGUEL	PAGAMENTO MARGARIDA MARIA AMARAL SANTOS E CIA	800,00	
04/03/2022	1.1.10.200.2	CAIXA ECONÔMICA FEDERAL	PAGAMENTO MARGARIDA MARIA AMARAL SANTOS E CIA		800,00
04/03/2022	3.2.20.401.9	ALUGUEL	PAGAMENTO GABRIEL JOAO LUCIANO GALPAO	1.000,00	
04/03/2022	1.1.10.200.2	CAIXA ECONÔMICA FEDERAL	PAGAMENTO GABRIEL JOAO LUCIANO GALPAO		1.000,00
04/03/2022	1.1.50.100.1	MERCADORIAS PARA REVENDA	COMPRA DE MERCADORIA - NF. 1460 - GASTROFORT INDUSTRIA DE FOGOES S.U. LTDA	10.889,87	
04/03/2022	2.1.30.100.1	GASTROFORT INDUSTRIA DE FOGOES S.U. LTDA	COMPRA DE MERCADORIA - NF. 1460 - GASTROFORT INDUSTRIA DE FOGOES S.U. LTDA		10.889,87
04/03/2022	1.1.20.100.1	PREFEITURA MUNICIPAL DE PALHOÇA	VENDAS DE MERCADORIAS NESTA DATA - NF. 1798 - PREFEITURA MUNICIPAL DE PALHOÇA	1.490,00	
04/03/2022	4.1.10.100.3	VENDA DE MERCADORIAS	VENDAS DE MERCADORIAS NESTA DATA - NF. 1798 - PREFEITURA MUNICIPAL DE PALHOÇA		1.490,00
04/03/2022	1.1.20.100.1	FUNDO MUNICIPAL DE SAÚDE DE PALHOÇA	VENDAS DE MERCADORIAS NESTA DATA - NF. 1799 - FUNDO MUNICIPAL DE SAÚDE DE PALHOÇA	880,00	
04/03/2022	4.1.10.100.3	VENDA DE MERCADORIAS	VENDAS DE MERCADORIAS NESTA DATA - NF. 1799 - FUNDO MUNICIPAL DE SAÚDE DE PALHOÇA		880,00
04/03/2022	1.1.10.100.1	CAIXA GERAL	RECEBIMENTO NF. 1799 - FUNDO MUNICIPAL DE SAÚDE DE PALHOÇA	880,00	
04/03/2022	1.1.20.100.1	FUNDO MUNICIPAL DE SAÚDE DE PALHOÇA	RECEBIMENTO NF. 1799 - FUNDO MUNICIPAL DE SAÚDE DE PALHOÇA		880,00
04/03/2022	1.1.10.100.1	CAIXA GERAL	RECEBIMENTO NF. 1798 - PREFEITURA MUNICIPAL DE PALHOÇA	1.490,00	
			TRANSPORTE	17.429,87	15.939,87

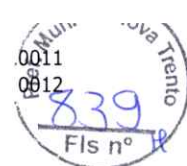

DIÁRIO

Data	Classificação	Descrição	Histórico	Débito	Crédito
04/03/2022	1.1.20.100.1	PREFEITURA MUNICIPAL DE PALHOÇA	TRANSPORTE RECEBIMENTO NF. 1798 - PREFEITURA MUNICIPAL DE PALHOÇA	17.429,87	15.939,87 1.490,00
			TOTAL DO DIA	17.429,87	17.429,87
05/03/2022	2.1.50.100.1	SALÁRIOS E ORDENADOS A PAGAR	PAGAMENTO FOLHA MENSAL REF 02/2022 -	2.233,84	
05/03/2022	1.1.10.100.1	CAIXA GERAL	PAGAMENTO FOLHA MENSAL REF 02/2022 -		2.233,84
			TOTAL DO DIA	2.233,84	2.233,84
07/03/2022	2.1.50.200.2	FGTS A RECOLHER	PAGAMENTO FGTS REF 02/2022	197,23	
07/03/2022	1.1.10.200.2	CAIXA ECONÔMICA FEDERAL	PAGAMENTO FGTS REF 02/2022		197,23
07/03/2022	3.2.20.400.9	SERVIÇOS PRESTADOS POR TERCEIROS	PAGAMENTO MARGARIDA MARIA AMARAL SANTOS E CIA TAXA AGUA	30,00	
07/03/2022	1.1.10.200.2	CAIXA ECONÔMICA FEDERAL	PAGAMENTO MARGARIDA MARIA AMARAL SANTOS E CIA TAXA AGUA		30,00
			TOTAL DO DIA	227,23	227,23
08/03/2022	1.1.50.100.1	MERCADORIAS PARA REVENDA	COMPRA DE MERCADORIA - NF. 243861 - PLAXMETAL S/A - IND. DE CAD. CORP.	4.030,32	
08/03/2022	2.1.30.100.1	PLAXMETAL S/A - IND. DE CAD. CORP. - FIL	COMPRA DE MERCADORIA - NF. 243861 - PLAXMETAL S/A - IND. DE CAD. CORP.		4.030,32
08/03/2022	1.1.20.100.1	PREFEITURA MUNICIPAL DE NAVEGANTES	VENDAS DE MERCADORIAS NESTA DATA - NF. 1800 - PREFEITURA MUNICIPAL DE NAVEGANTES	2.550,00	
08/03/2022	4.1.10.100.3	VENDA DE MERCADORIAS	VENDAS DE MERCADORIAS NESTA DATA - NF. 1800 - PREFEITURA MUNICIPAL DE NAVEGANTES		2.550,00
08/03/2022	1.1.20.100.1	PREFEITURA MUNICIPAL DE NAVEGANTES	VENDAS DE MERCADORIAS NESTA DATA - NF. 1801 - PREFEITURA MUNICIPAL DE NAVEGANTES	2.975,00	
08/03/2022	4.1.10.100.3	VENDA DE MERCADORIAS	VENDAS DE MERCADORIAS NESTA DATA - NF. 1801 - PREFEITURA MUNICIPAL DE NAVEGANTES		2.975,00
08/03/2022	1.1.20.100.1	PREFEITURA MUNICIPAL DE NAVEGANTES	VENDAS DE MERCADORIAS NESTA DATA - NF. 1802 - PREFEITURA MUNICIPAL DE NAVEGANTES	425,00	
08/03/2022	4.1.10.100.3	VENDA DE MERCADORIAS	VENDAS DE MERCADORIAS NESTA DATA - NF. 1802 - PREFEITURA MUNICIPAL DE NAVEGANTES		425,00
08/03/2022	1.1.20.100.1	PREFEITURA MUNICIPAL DE NAVEGANTES	VENDAS DE MERCADORIAS NESTA DATA - NF. 1803 - PREFEITURA MUNICIPAL DE NAVEGANTES	2.550,00	
08/03/2022	4.1.10.100.3	VENDA DE MERCADORIAS	VENDAS DE MERCADORIAS NESTA DATA - NF. 1803 - PREFEITURA MUNICIPAL DE NAVEGANTES		2.550,00
08/03/2022	1.1.20.100.1	PREFEITURA MUNICIPAL DE NAVEGANTES	VENDAS DE MERCADORIAS NESTA DATA - NF. 1804 - PREFEITURA MUNICIPAL DE NAVEGANTES	1.700,00	
08/03/2022	4.1.10.100.3	VENDA DE MERCADORIAS	VENDAS DE MERCADORIAS NESTA DATA - NF. 1804 - PREFEITURA MUNICIPAL DE NAVEGANTES		1.700,00
08/03/2022	1.1.20.100.1	FUNDO MUNICIPAL DE SAUDE DE GOVERNADOR CELSO RAMOS	VENDAS DE MERCADORIAS NESTA DATA - NF. 1805 - FUNDO MUNICIPAL DE SAUDE DE GOVERNADOR CELSO RAMOS	8.105,00	
08/03/2022	4.1.10.100.3	VENDA DE MERCADORIAS	VENDAS DE MERCADORIAS NESTA DATA - NF. 1805 - FUNDO MUNICIPAL DE SAUDE DE GOVERNADOR CELSO RAMOS		8.105,00
08/03/2022	1.1.20.100.1	SECRETARIA DE SEGURANÇA DEFESA SOCIAL E TRANSITO	VENDAS DE MERCADORIAS NESTA DATA - NF. 1806 - SECRETARIA DE SEGURANÇA DEFESA SOCIAL E TRANSITO	5.400,00	
08/03/2022	4.1.10.100.3	VENDA DE MERCADORIAS	VENDAS DE MERCADORIAS NESTA DATA - NF. 1806 - SECRETARIA DE SEGURANÇA DEFESA SOCIAL E TRANSITO		5.400,00
08/03/2022	1.1.10.100.1	CAIXA GERAL	RECEBIMENTO NF. 1806 - SECRETARIA DE SEGURANÇA DEFESA SOCIAL E TRANSITO	5.400,00	
08/03/2022	1.1.20.100.1	SECRETARIA DE SEGURANÇA DEFESA SOCIAL E TRANSITO	RECEBIMENTO NF. 1806 - SECRETARIA DE SEGURANÇA DEFESA SOCIAL E TRANSITO		5.400,00
08/03/2022	1.1.10.100.1	CAIXA GERAL	RECEBIMENTO NF. 1805 - FUNDO MUNICIPAL DE SAUDE DE GOVERNADOR CELSO RAMOS	8.105,00	
08/03/2022	1.1.20.100.1	FUNDO MUNICIPAL DE SAUDE DE GOVERNADOR CELSO RAMOS	RECEBIMENTO NF. 1805 - FUNDO MUNICIPAL DE SAUDE DE GOVERNADOR CELSO RAMOS		8.105,00
08/03/2022	1.1.10.100.1	CAIXA GERAL	RECEBIMENTO NF. 1802 - PREFEITURA MUNICIPAL DE NAVEGANTES	425,00	
08/03/2022	1.1.20.100.1	PREFEITURA MUNICIPAL DE NAVEGANTES	RECEBIMENTO NF. 1802 - PREFEITURA MUNICIPAL DE NAVEGANTES		425,00
08/03/2022	1.1.10.100.1	CAIXA GERAL	RECEBIMENTO NF. 1801 - PREFEITURA MUNICIPAL DE NAVEGANTES	2.975,00	
			TRANSPORTE	44.640,32	41.665,32



DIÁRIO

Data	Classificação	Descrição	Histórico	Débito	Crédito
			TRANSPORTE	44.640,32	41.665,32
08/03/2022	1.1.20.100.1	PREFEITURA MUNICIPAL DE NAVEGANTES	RECEBIMENTO NF. 1801 - PREFEITURA MUNICIPAL DE NAVEGANTES		2.975,00
08/03/2022	1.1.10.100.1	CAIXA GERAL	RECEBIMENTO NF. 1804 - PREFEITURA MUNICIPAL DE NAVEGANTES	1.700,00	
08/03/2022	1.1.20.100.1	PREFEITURA MUNICIPAL DE NAVEGANTES	RECEBIMENTO NF. 1804 - PREFEITURA MUNICIPAL DE NAVEGANTES		1.700,00
08/03/2022	1.1.10.100.1	CAIXA GERAL	RECEBIMENTO NF. 1803 - PREFEITURA MUNICIPAL DE NAVEGANTES	2.550,00	
08/03/2022	1.1.20.100.1	PREFEITURA MUNICIPAL DE NAVEGANTES	RECEBIMENTO NF. 1803 - PREFEITURA MUNICIPAL DE NAVEGANTES		2.550,00
08/03/2022	1.1.10.100.1	CAIXA GERAL	RECEBIMENTO NF. 1800 - PREFEITURA MUNICIPAL DE NAVEGANTES	2.550,00	
08/03/2022	1.1.20.100.1	PREFEITURA MUNICIPAL DE NAVEGANTES	RECEBIMENTO NF. 1800 - PREFEITURA MUNICIPAL DE NAVEGANTES		2.550,00
			TOTAL DO DIA	51.440,32	51.440,32
09/03/2022	1.1.20.100.1	EBM CEL OSNY VASCONCELLOS	VENDAS DE MERCADORIAS NESTA DATA - NF. 1807 - EBM CEL OSNY VASCONCELLOS	1.840,00	
09/03/2022	4.1.10.100.3	VENDA DE MERCADORIAS	VENDAS DE MERCADORIAS NESTA DATA - NF. 1807 - EBM CEL OSNY VASCONCELLOS		1.840,00
09/03/2022	1.1.20.100.1	EBM CEL OSNY VASCONCELLOS	VENDAS DE MERCADORIAS NESTA DATA - NF. 1808 - EBM CEL OSNY VASCONCELLOS	1.840,00	
09/03/2022	4.1.10.100.3	VENDA DE MERCADORIAS	VENDAS DE MERCADORIAS NESTA DATA - NF. 1808 - EBM CEL OSNY VASCONCELLOS		1.840,00
09/03/2022	1.1.20.100.1	EBM CEL OSNY VASCONCELLOS	VENDAS DE MERCADORIAS NESTA DATA - NF. 1809 - EBM CEL OSNY VASCONCELLOS	1.840,00	
09/03/2022	4.1.10.100.3	VENDA DE MERCADORIAS	VENDAS DE MERCADORIAS NESTA DATA - NF. 1809 - EBM CEL OSNY VASCONCELLOS		1.840,00
09/03/2022	1.1.20.100.1	EBM CEL OSNY VASCONCELLOS	VENDAS DE MERCADORIAS NESTA DATA - NF. 1810 - EBM CEL OSNY VASCONCELLOS	2.910,00	
09/03/2022	4.1.10.100.3	VENDA DE MERCADORIAS	VENDAS DE MERCADORIAS NESTA DATA - NF. 1810 - EBM CEL OSNY VASCONCELLOS		2.910,00
09/03/2022	1.1.20.100.1	EBM CEL OSNY VASCONCELLOS	VENDAS DE MERCADORIAS NESTA DATA - NF. 1811 - EBM CEL OSNY VASCONCELLOS	2.910,00	
09/03/2022	4.1.10.100.3	VENDA DE MERCADORIAS	VENDAS DE MERCADORIAS NESTA DATA - NF. 1811 - EBM CEL OSNY VASCONCELLOS		2.910,00
09/03/2022	1.1.20.100.1	EBM CEL OSNY VASCONCELLOS	VENDAS DE MERCADORIAS NESTA DATA - NF. 1812 - EBM CEL OSNY VASCONCELLOS	2.910,00	
09/03/2022	4.1.10.100.3	VENDA DE MERCADORIAS	VENDAS DE MERCADORIAS NESTA DATA - NF. 1812 - EBM CEL OSNY VASCONCELLOS		2.910,00
09/03/2022	1.1.20.100.1	EBM CEL OSNY VASCONCELLOS	VENDAS DE MERCADORIAS NESTA DATA - NF. 1813 - EBM CEL OSNY VASCONCELLOS	2.910,00	
09/03/2022	4.1.10.100.3	VENDA DE MERCADORIAS	VENDAS DE MERCADORIAS NESTA DATA - NF. 1813 - EBM CEL OSNY VASCONCELLOS		2.910,00
09/03/2022	1.1.20.100.1	EBM CEL OSNY VASCONCELLOS	VENDAS DE MERCADORIAS NESTA DATA - NF. 1814 - EBM CEL OSNY VASCONCELLOS	1.840,00	
09/03/2022	4.1.10.100.3	VENDA DE MERCADORIAS	VENDAS DE MERCADORIAS NESTA DATA - NF. 1814 - EBM CEL OSNY VASCONCELLOS		1.840,00
09/03/2022	1.1.20.100.1	EBM CEL OSNY VASCONCELLOS	VENDAS DE MERCADORIAS NESTA DATA - NF. 1815 - EBM CEL OSNY VASCONCELLOS	1.840,00	
09/03/2022	4.1.10.100.3	VENDA DE MERCADORIAS	VENDAS DE MERCADORIAS NESTA DATA - NF. 1815 - EBM CEL OSNY VASCONCELLOS		1.840,00
09/03/2022	1.1.20.100.1	EBM CEL OSNY VASCONCELLOS	VENDAS DE MERCADORIAS NESTA DATA - NF. 1816 - EBM CEL OSNY VASCONCELLOS	2.910,00	
09/03/2022	4.1.10.100.3	VENDA DE MERCADORIAS	VENDAS DE MERCADORIAS NESTA DATA - NF. 1816 - EBM CEL OSNY VASCONCELLOS		2.910,00
09/03/2022	1.1.20.100.1	EBM CEL OSNY VASCONCELLOS	VENDAS DE MERCADORIAS NESTA DATA - NF. 1817 - EBM CEL OSNY VASCONCELLOS	1.070,00	
09/03/2022	4.1.10.100.3	VENDA DE MERCADORIAS	VENDAS DE MERCADORIAS NESTA DATA - NF. 1817 - EBM CEL OSNY VASCONCELLOS		1.070,00
09/03/2022	1.1.20.100.1	EBM CEL OSNY VASCONCELLOS	VENDAS DE MERCADORIAS NESTA DATA - NF. 1818 - EBM CEL OSNY VASCONCELLOS	1.840,00	
09/03/2022	4.1.10.100.3	VENDA DE MERCADORIAS	VENDAS DE MERCADORIAS NESTA DATA - NF. 1818 - EBM CEL OSNY VASCONCELLOS		1.840,00
09/03/2022	1.1.20.100.1	EBM CEL OSNY VASCONCELLOS	VENDAS DE MERCADORIAS NESTA DATA - NF. 1819 - EBM CEL OSNY VASCONCELLOS	1.840,00	
09/03/2022	4.1.10.100.3	VENDA DE MERCADORIAS	VENDAS DE MERCADORIAS NESTA DATA - NF. 1819 - EBM CEL OSNY VASCONCELLOS		1.840,00
09/03/2022	1.1.20.100.1	EBM CEL OSNY VASCONCELLOS	VENDAS DE MERCADORIAS NESTA DATA - NF. 1820 - EBM CEL OSNY VASCONCELLOS	1.840,00	
09/03/2022	4.1.10.100.3	VENDA DE MERCADORIAS	VENDAS DE MERCADORIAS NESTA DATA - NF. 1820 - EBM CEL OSNY VASCONCELLOS		1.840,00
09/03/2022	1.1.20.100.1	EBM CEL OSNY VASCONCELLOS	VENDAS DE MERCADORIAS NESTA DATA - NF. 1821 - EBM CEL OSNY VASCONCELLOS	1.840,00	
09/03/2022	4.1.10.100.3	VENDA DE MERCADORIAS	VENDAS DE MERCADORIAS NESTA DATA - NF. 1821 - EBM CEL OSNY VASCONCELLOS		1.840,00
			TRANSPORTE	32.180,00	32.180,00

Empresa: JS COMERCIO E SERVICO LTDA
 C.N.P.J.: 12.820.547/0001-12
 Período: 01/01/2022 - 31/12/2022

Folha:
 Número livro:



DIÁRIO

Data	Classificação	Descrição	Histórico	Débito	Crédito
			TRANSPORTE	32.180,00	32.180,00
09/03/2022	1.1.20.100.1	EBM CEL OSNY VASCONCELLOS	VENDAS DE MERCADORIAS NESTA DATA - NF. 1822 - EBM CEL OSNY VASCONCELLOS	2.910,00	
09/03/2022	4.1.10.100.3	VENDA DE MERCADORIAS	VENDAS DE MERCADORIAS NESTA DATA - NF. 1822 - EBM CEL OSNY VASCONCELLOS		2.910,00
09/03/2022	1.1.20.100.1	EBM CEL OSNY VASCONCELLOS	VENDAS DE MERCADORIAS NESTA DATA - NF. 1823 - EBM CEL OSNY VASCONCELLOS	1.840,00	
09/03/2022	4.1.10.100.3	VENDA DE MERCADORIAS	VENDAS DE MERCADORIAS NESTA DATA - NF. 1823 - EBM CEL OSNY VASCONCELLOS		1.840,00
09/03/2022	1.1.20.100.1	EBM CEL OSNY VASCONCELLOS	VENDAS DE MERCADORIAS NESTA DATA - NF. 1824 - EBM CEL OSNY VASCONCELLOS	2.910,00	
09/03/2022	4.1.10.100.3	VENDA DE MERCADORIAS	VENDAS DE MERCADORIAS NESTA DATA - NF. 1824 - EBM CEL OSNY VASCONCELLOS		2.910,00
09/03/2022	1.1.20.100.1	EBM CEL OSNY VASCONCELLOS	VENDAS DE MERCADORIAS NESTA DATA - NF. 1825 - EBM CEL OSNY VASCONCELLOS	2.910,00	
09/03/2022	4.1.10.100.3	VENDA DE MERCADORIAS	VENDAS DE MERCADORIAS NESTA DATA - NF. 1825 - EBM CEL OSNY VASCONCELLOS		2.910,00
09/03/2022	1.1.20.100.1	EBM CEL OSNY VASCONCELLOS	VENDAS DE MERCADORIAS NESTA DATA - NF. 1826 - EBM CEL OSNY VASCONCELLOS	1.840,00	
09/03/2022	4.1.10.100.3	VENDA DE MERCADORIAS	VENDAS DE MERCADORIAS NESTA DATA - NF. 1826 - EBM CEL OSNY VASCONCELLOS		1.840,00
09/03/2022	1.1.20.100.1	EBM CEL OSNY VASCONCELLOS	VENDAS DE MERCADORIAS NESTA DATA - NF. 1827 - EBM CEL OSNY VASCONCELLOS	1.070,00	
09/03/2022	4.1.10.100.3	VENDA DE MERCADORIAS	VENDAS DE MERCADORIAS NESTA DATA - NF. 1827 - EBM CEL OSNY VASCONCELLOS		1.070,00
09/03/2022	1.1.20.100.1	EBM CEL OSNY VASCONCELLOS	VENDAS DE MERCADORIAS NESTA DATA - NF. 1828 - EBM CEL OSNY VASCONCELLOS	2.910,00	
09/03/2022	4.1.10.100.3	VENDA DE MERCADORIAS	VENDAS DE MERCADORIAS NESTA DATA - NF. 1828 - EBM CEL OSNY VASCONCELLOS		2.910,00
			TOTAL DO DIA	48.570,00	48.570,00
10/03/2022	3.2.20.400.9	SERVIÇOS PRESTADOS POR TERCEIROS	PAGAMENTO PEDRO LUY JUNIOR	1.100,00	
10/03/2022	1.1.10.200.2	CAIXA ECONÔMICA FEDERAL	PAGAMENTO PEDRO LUY JUNIOR		1.100,00
10/03/2022	3.2.20.402.14	INTERNET	PAGAMENTO NEOREDE	120,00	
10/03/2022	1.1.10.200.2	CAIXA ECONÔMICA FEDERAL	PAGAMENTO NEOREDE		120,00
10/03/2022	2.1.30.100.1	ESCRINORTE COM DE MOVEIS PARA ESCRITORIO	PAGAMENTO ESCRINORTE COM DE MOVEIS PARA ESCRITORIO	2.000,00	
10/03/2022	1.1.10.200.2	CAIXA ECONÔMICA FEDERAL	PAGAMENTO ESCRINORTE COM DE MOVEIS PARA ESCRITORIO		2.000,00
			TOTAL DO DIA	3.220,00	3.220,00
11/03/2022	2.1.30.100.1	SANTACO INDUSTRIA DE MOVEIS DE ACO EIREL	PAGAMENTO SANTACO INDUSTRIA DE MOVEIS DE ACO	17.257,00	
11/03/2022	1.1.10.200.2	CAIXA ECONÔMICA FEDERAL	PAGAMENTO SANTACO INDUSTRIA DE MOVEIS DE ACO		17.257,00
11/03/2022	2.1.30.100.1	HARILTON EUFRAZIO BALDOINO	PAGAMENTO HARILTON EUFRAZIO BALDOINO	1.000,00	
11/03/2022	1.1.10.200.2	CAIXA ECONÔMICA FEDERAL	PAGAMENTO HARILTON EUFRAZIO BALDOINO		1.000,00
11/03/2022	1.1.10.200.3	ITAU UNIBANCO S.A AG.6243 C/C 40664-9	PAGAMENTO PARA CONTA DO ITAU JS COMERCIO	500,00	
11/03/2022	1.1.10.200.2	CAIXA ECONÔMICA FEDERAL	PAGAMENTO PARA CONTA DO ITAU JS COMERCIO		500,00
11/03/2022	1.1.20.100.1	EBM CEL OSNY VASCONCELLOS	VENDAS DE MERCADORIAS NESTA DATA - NF. 1829 - EBM CEL OSNY VASCONCELLOS	1.070,00	
11/03/2022	4.1.10.100.3	VENDA DE MERCADORIAS	VENDAS DE MERCADORIAS NESTA DATA - NF. 1829 - EBM CEL OSNY VASCONCELLOS		1.070,00
11/03/2022	1.1.20.100.1	EBM CEL OSNY VASCONCELLOS	VENDAS DE MERCADORIAS NESTA DATA - NF. 1830 - EBM CEL OSNY VASCONCELLOS	49.640,00	
11/03/2022	4.1.10.100.3	VENDA DE MERCADORIAS	VENDAS DE MERCADORIAS NESTA DATA - NF. 1830 - EBM CEL OSNY VASCONCELLOS		49.640,00
11/03/2022	1.1.10.100.1	CAIXA GERAL	RECEBIMENTO NF. 1830 - EBM CEL OSNY VASCONCELLOS	49.640,00	
11/03/2022	1.1.20.100.1	EBM CEL OSNY VASCONCELLOS	RECEBIMENTO NF. 1830 - EBM CEL OSNY VASCONCELLOS		49.640,00
			TOTAL DO DIA	119.107,00	119.107,00
14/03/2022	3.2.20.300.3	IPTU	PAGAMENTO PREFEITURA MUNICIPAL DE SAO JOSE	42,69	
14/03/2022	1.1.10.200.2	CAIXA ECONÔMICA FEDERAL	PAGAMENTO PREFEITURA MUNICIPAL DE SAO JOSE		42,69
14/03/2022	1.1.50.100.1	MERCADORIAS PARA REVENDA	COMPRA DE MERCADORIA - NF. 4926 - SANTACO INDUSTRIA DE MOVEIS DE ACO EIREL	28.725,00	
14/03/2022	2.1.30.100.1	SANTACO INDUSTRIA DE MOVEIS DE ACO EIREL	COMPRA DE MERCADORIA - NF. 4926 - SANTACO INDUSTRIA DE MOVEIS DE ACO EIREL		28.725,00
			TRANSPORTE	28.767,69	28.767,69



DIÁRIO

Data	Classificação	Descrição	Histórico	Débito	Crédito
			TRANSPORTE	28.767,69	28.767,69
14/03/2022	1.1.20.100.1	PREFEITURA MUNICIPAL DE GOVERNADOR CELSO RAMOS	VENDAS DE MERCADORIAS NESTA DATA - NF. 1831 - PREFEITURA MUNICIPAL DE GOVERNADOR CELSO RAMOS	4.431,00	
14/03/2022	4.1.10.100.3	VENDA DE MERCADORIAS	VENDAS DE MERCADORIAS NESTA DATA - NF. 1831 - PREFEITURA MUNICIPAL DE GOVERNADOR CELSO RAMOS		4.431,00
14/03/2022	1.1.20.100.1	PREFEITURA MUNICIPAL DE GOVERNADOR CELSO RAMOS	VENDAS DE MERCADORIAS NESTA DATA - NF. 1832 - PREFEITURA MUNICIPAL DE GOVERNADOR CELSO RAMOS	2.100,00	
14/03/2022	4.1.10.100.3	VENDA DE MERCADORIAS	VENDAS DE MERCADORIAS NESTA DATA - NF. 1832 - PREFEITURA MUNICIPAL DE GOVERNADOR CELSO RAMOS		2.100,00
14/03/2022	1.1.20.100.1	PREFEITURA MUNICIPAL DE GOVERNADOR CELSO RAMOS	VENDAS DE MERCADORIAS NESTA DATA - NF. 1833 - PREFEITURA MUNICIPAL DE GOVERNADOR CELSO RAMOS	1.760,00	
14/03/2022	4.1.10.100.3	VENDA DE MERCADORIAS	VENDAS DE MERCADORIAS NESTA DATA - NF. 1833 - PREFEITURA MUNICIPAL DE GOVERNADOR CELSO RAMOS		1.760,00
14/03/2022	1.1.20.100.1	PREFEITURA MUNICIPAL DE GOVERNADOR CELSO RAMOS	VENDAS DE MERCADORIAS NESTA DATA - NF. 1834 - PREFEITURA MUNICIPAL DE GOVERNADOR CELSO RAMOS	2.686,00	
14/03/2022	4.1.10.100.3	VENDA DE MERCADORIAS	VENDAS DE MERCADORIAS NESTA DATA - NF. 1834 - PREFEITURA MUNICIPAL DE GOVERNADOR CELSO RAMOS		2.686,00
14/03/2022	1.1.20.100.1	PREFEITURA MUNICIPAL DE GOVERNADOR CELSO RAMOS	VENDAS DE MERCADORIAS NESTA DATA - NF. 1835 - PREFEITURA MUNICIPAL DE GOVERNADOR CELSO RAMOS	1.559,00	
14/03/2022	4.1.10.100.3	VENDA DE MERCADORIAS	VENDAS DE MERCADORIAS NESTA DATA - NF. 1835 - PREFEITURA MUNICIPAL DE GOVERNADOR CELSO RAMOS		1.559,00
14/03/2022	1.1.10.100.1	CAIXA GERAL	RECEBIMENTO NF. 1834 - PREFEITURA MUNICIPAL DE GOVERNADOR CELSO RAMOS	2.686,00	
14/03/2022	1.1.20.100.1	PREFEITURA MUNICIPAL DE GOVERNADOR CELSO RAMOS	RECEBIMENTO NF. 1834 - PREFEITURA MUNICIPAL DE GOVERNADOR CELSO RAMOS		2.686,00
14/03/2022	1.1.10.100.1	CAIXA GERAL	RECEBIMENTO NF. 1832 - PREFEITURA MUNICIPAL DE GOVERNADOR CELSO RAMOS	2.100,00	
14/03/2022	1.1.20.100.1	PREFEITURA MUNICIPAL DE GOVERNADOR CELSO RAMOS	RECEBIMENTO NF. 1832 - PREFEITURA MUNICIPAL DE GOVERNADOR CELSO RAMOS		2.100,00
14/03/2022	1.1.10.100.1	CAIXA GERAL	RECEBIMENTO NF. 1833 - PREFEITURA MUNICIPAL DE GOVERNADOR CELSO RAMOS	1.760,00	
14/03/2022	1.1.20.100.1	PREFEITURA MUNICIPAL DE GOVERNADOR CELSO RAMOS	RECEBIMENTO NF. 1833 - PREFEITURA MUNICIPAL DE GOVERNADOR CELSO RAMOS		1.760,00
14/03/2022	1.1.10.100.1	CAIXA GERAL	RECEBIMENTO NF. 1831 - PREFEITURA MUNICIPAL DE GOVERNADOR CELSO RAMOS	4.431,00	
14/03/2022	1.1.20.100.1	PREFEITURA MUNICIPAL DE GOVERNADOR CELSO RAMOS	RECEBIMENTO NF. 1831 - PREFEITURA MUNICIPAL DE GOVERNADOR CELSO RAMOS		4.431,00
14/03/2022	1.1.10.100.1	CAIXA GERAL	RECEBIMENTO NF. 1835 - PREFEITURA MUNICIPAL DE GOVERNADOR CELSO RAMOS	1.559,00	
14/03/2022	1.1.20.100.1	PREFEITURA MUNICIPAL DE GOVERNADOR CELSO RAMOS	RECEBIMENTO NF. 1835 - PREFEITURA MUNICIPAL DE GOVERNADOR CELSO RAMOS		1.559,00
			TOTAL DO DIA	53.839,69	53.839,69
15/03/2022	2.1.30.100.1	ECUSTOMIZE CONSULTORIA EM SOFTWARE LTDA - ME	PAGAMENTO ECUSTOMIZE CONSULTORIA EM SOFTWARE LTDA	144,00	
15/03/2022	1.1.10.200.2	CAIXA ECONÔMICA FEDERAL	PAGAMENTO ECUSTOMIZE CONSULTORIA EM SOFTWARE LTDA		144,00
15/03/2022	3.2.20.400.8	ASSISTÊNCIA CONTÁBIL	PAGAMENTO EJS CONTABILIDADE	337,65	
15/03/2022	1.1.10.200.2	CAIXA ECONÔMICA FEDERAL	PAGAMENTO EJS CONTABILIDADE		337,65
15/03/2022	1.1.20.100.1	FUNDO MUNICIPAL DE SAÚDE DE PALHOÇA	VENDAS DE MERCADORIAS NESTA DATA - NF. 1836 - FUNDO MUNICIPAL DE SAÚDE DE PALHOÇA	3.050,00	
15/03/2022	4.1.10.100.3	VENDA DE MERCADORIAS	VENDAS DE MERCADORIAS NESTA DATA - NF. 1836 - FUNDO MUNICIPAL DE SAÚDE DE PALHOÇA		3.050,00
15/03/2022	1.1.10.100.1	CAIXA GERAL	RECEBIMENTO NF. 1836 - FUNDO MUNICIPAL DE SAÚDE DE PALHOÇA	3.050,00	
15/03/2022	1.1.20.100.1	FUNDO MUNICIPAL DE SAÚDE DE PALHOÇA	RECEBIMENTO NF. 1836 - FUNDO MUNICIPAL DE SAÚDE DE PALHOÇA		3.050,00
			TOTAL DO DIA	6.581,65	6.581,65
16/03/2022	1.1.50.100.1	MERCADORIAS PARA REVENDA	COMPRA DE MERCADORIA - NF. 33097 - C.R.SILVA COMERCIO DE CALCADOS EIRELI	53,30	
16/03/2022	2.1.30.100.1	C.R.SILVA COMERCIO DE CALCADOS EIRELI	COMPRA DE MERCADORIA - NF. 33097 - C.R.SILVA COMERCIO DE CALCADOS EIRELI		53,30
16/03/2022	3.2.20.400.9	SERVIÇOS PRESTADOS POR TERCEIROS	SERVIÇO TOMADO NESTA DATA COMPRA DE MERCADORIA - NF. 171550 - ECUSTOMIZE CONSULTORIA EM SOFTWARE LTDA - ME	144,00	
			TRANSPORTE	197,30	53,30