



Fls. n.º de Nova Trento
220
Fls n.º 14

**MUNICÍPIO DE NOVA TRENTO
NOVA TRENTO-SC**

VALORES UNITÁRIOS FINAIS

Item: 35 Unidade: UNIDADE Marca: class home Modelo: tigela
 Descrição: TIGELA BOWL 22CM INDIVIDUAL
 Quantidade: 50 Valor Unit.: 6,90 Valor Total: 345,00

CLASSIFICAÇÃO

Razão Social	Num Documento	Oferta Inicial	Oferta Final	Dif.(%)	ME
1 COMERCIAL HERZOG LTDA	066 02.048.610/0002-71	32,33	6,90		Sim
2 EONIX COMERCIAL	021 05.937.672/0001-41	32,33	14,99	117,25	Sim
3 COMERCIAL TXV COMERCIO E	006 22.906.038/0001-60	32,33	32,33	115,68	Sim

DECLASSIFICADOS

Razão Social	Num Documento	Oferta Inicial	Oferta Final	Dif.(%)	ME
--------------	---------------	----------------	--------------	---------	----

INABILITADOS

Razão Social	Num Documento	Oferta Inicial	Oferta Final	Dif.(%)	ME
--------------	---------------	----------------	--------------	---------	----

MOVIMENTOS DO LOTE

22/11/2023 13:50:07	PUBLICADO			
24/11/2023 09:00:00	RECEPÇÃO DE PROPOSTAS			
14/12/2023 08:30:00	ANÁLISE DE PROPOSTAS			
14/12/2023 09:43:56	DISPUTA			
14/12/2023 09:43:56	LANCE	COMERCIAL TXV COMERCIO E SERVIÇOS (PARTICIPANTE 006)		32,33
14/12/2023 09:43:56	LANCE	EONIX COMERCIAL (PARTICIPANTE 021)		32,33
14/12/2023 09:43:56	LANCE	COMERCIAL HERZOG LTDA (PARTICIPANTE 066)		32,33
14/12/2023 09:44:23	LANCE	EONIX COMERCIAL (PARTICIPANTE 021)		32,32
14/12/2023 09:47:04	LANCE	COMERCIAL HERZOG LTDA (PARTICIPANTE 066)		25,00
14/12/2023 09:47:53	LANCE	EONIX COMERCIAL (PARTICIPANTE 021)		24,99
14/12/2023 09:48:02	LANCE	COMERCIAL HERZOG LTDA (PARTICIPANTE 066)		15,00
14/12/2023 09:48:18	LANCE	EONIX COMERCIAL (PARTICIPANTE 021)		14,99
14/12/2023 09:52:40	LANCE	COMERCIAL HERZOG LTDA (PARTICIPANTE 066)		8,00
14/12/2023 09:54:15	MENSAGEM PREGOEIRO			
	PARTICIPANTE 066, SEU ULTIMO LANCE ESTA CORRETO?			
14/12/2023 09:58:56	TEMPO RANDÔMICO			
14/12/2023 10:01:56	NOTIFICAÇÃO SISTEMA			
	Os seguintes participantes possuem direito de efetuar lance final e fechado: PARTICIPANTE 066, PARTICIPANTE 021, PARTICIPANTE 006			
14/12/2023 10:01:56	FECHADO 1			
14/12/2023 10:03:46	LANCE	COMERCIAL HERZOG LTDA (PARTICIPANTE 066)		6,90
14/12/2023 10:06:56	NOTIFICAÇÃO SISTEMA			
	O detentor da melhor oferta da etapa de lances é COMERCIAL HERZOG LTDA			
14/12/2023 10:06:56	HABILITAÇÃO			

**LOTE 36 - HABILITAÇÃO
TIGELA BOWL 30CM INDIVIDUAL**

VALORES UNITÁRIOS FINAIS

Item: 36 Unidade: UNIDADE Marca: class home Modelo: tigela
 Descrição: TIGELA BOWL 30CM INDIVIDUAL
 Quantidade: 50 Valor Unit.: 14,00 Valor Total: 700,00



MUNICÍPIO DE NOVA TRENTO
NOVA TRENTO-SC

CLASSIFICAÇÃO

Razão Social	Num	Documento	Oferta Inicial	Oferta Final	Dif.(%)	ME
1 COMERCIAL HERZOG LTDA	056	02.048.610/0002-71	42,66	14,00		Sim
2 EONIX COMERCIAL	143	05.937.672/0001-41	42,66	24,99	78,50	Sim
3 COMERCIAL TXV COMERCIO E	070	22.906.038/0001-60	42,66	42,66	70,71	Sim

DESCLASSIFICADOS

Razão Social	Num	Documento	Oferta Inicial	Oferta Final	Dif.(%)	ME
--------------	-----	-----------	----------------	--------------	---------	----

INABILITADOS

Razão Social	Num	Documento	Oferta Inicial	Oferta Final	Dif.(%)	ME
--------------	-----	-----------	----------------	--------------	---------	----

MOVIMENTOS DO LOTE

2	'2023 13:50:07	PUBLICADO				
24/11/2023 09:00:00	RECEPÇÃO DE PROPOSTAS					
14/12/2023 08:30:00	ANÁLISE DE PROPOSTAS					
14/12/2023 09:43:56	DISPUTA					
14/12/2023 09:43:56	LANCE	COMERCIAL TXV COMERCIO E SERVIÇOS (PARTICIPANTE 070)				42,66
14/12/2023 09:43:56	LANCE	EONIX COMERCIAL (PARTICIPANTE 143)				42,66
14/12/2023 09:43:56	LANCE	COMERCIAL HERZOG LTDA (PARTICIPANTE 056)				42,66
14/12/2023 09:44:27	LANCE	EONIX COMERCIAL (PARTICIPANTE 143)				42,65
14/12/2023 09:47:11	LANCE	COMERCIAL HERZOG LTDA (PARTICIPANTE 056)				25,00
14/12/2023 09:48:12	LANCE	EONIX COMERCIAL (PARTICIPANTE 143)				24,99
14/12/2023 09:48:41	LANCE	COMERCIAL HERZOG LTDA (PARTICIPANTE 056)				18,00
14/12/2023 09:58:56	TEMPO RANDÔMICO					
14/12/2023 10:01:56	NOTIFICAÇÃO	SISTEMA				
Os seguintes participantes possuem direito de efetuar lance final e fechado: PARTICIPANTE 056, PARTICIPANTE 143, PARTICIPANTE 070						
14/12/2023 10:01:56	FECHADO 1					
14	'023 10:04:00	LANCE	COMERCIAL HERZOG LTDA (PARTICIPANTE 056)			14,00
14/12/2023 10:06:56	NOTIFICAÇÃO	SISTEMA				
O detentor da melhor oferta da etapa de lances é COMERCIAL HERZOG LTDA						
14/12/2023 10:06:56	HABILITAÇÃO					

**LOTE 37 - HABILITAÇÃO
TIGELA BOWL 40CM INDIVIDUAL**

VALORES UNITÁRIOS FINAIS

Item: 37	Unidade: UNIDADE	Marca: hai	Modelo: hai
Descrição: TIGELA BOWL 40CM INDIVIDUAL			
Quantidade: 50	Valor Unit.: 56,00	Valor Total: 2.800,00	

CLASSIFICAÇÃO

Razão Social	Num	Documento	Oferta Inicial	Oferta Final	Dif.(%)	ME
1 EONIX COMERCIAL	060	05.937.672/0001-41	56,00	56,00		Sim

DESCLASSIFICADOS

Razão Social	Num	Documento	Oferta Inicial	Oferta Final	Dif.(%)	ME
--------------	-----	-----------	----------------	--------------	---------	----

INABILITADOS



**MUNICÍPIO DE NOVA TRENTO
NOVA TRENTO-SC**

Razão Social	Num Documento	Oferta Inicial	Oferta Final	Dif.(%)	ME
MOVIMENTOS DO LOTE					
22/11/2023 13:50:07	PUBLICADO				
24/11/2023 09:00:00	RECEPÇÃO DE PROPOSTAS				
14/12/2023 08:30:00	ANÁLISE DE PROPOSTAS				
14/12/2023 09:43:56	DISPUTA				
14/12/2023 09:43:56	LANCE	EONIX COMERCIAL (PARTICIPANTE 060)			56,00
14/12/2023 09:58:56	TEMPO RANDÔMICO				
14/12/2023 10:00:56	NOTIFICAÇÃO SISTEMA				
O detentor da melhor oferta da etapa de lances é EONIX COMERCIAL					
14/12/2023 10:00:56	HABILITAÇÃO				

**LOTE 38 - HABILITAÇÃO
PEGADOR UNIVERSAL CABO LONGO 28CM**

VALORES UNITÁRIOS FINAIS

Item: 38	Unidade: UNIDADE	Marca: GOLDEN INOX	Modelo: PEGADOR CONF EDITAL
Descrição: PEGADOR UNIVERSAL CABO LONGO 28CM			
Quantidade: 20	Valor Unit.: 7,49	Valor Total: 149,80	

CLASSIFICAÇÃO

Razão Social	Num Documento	Oferta Inicial	Oferta Final	Dif.(%)	ME
1 PALMIRA DISTRIBUIDORA DE	046 37.730.284/0001-81	12,50	7,49		Sim
2 COMERCIAL HERZOG LTDA	008 02.048.610/0002-71	12,50	7,60	1,47	Sim
3 COMERCIAL TXV COMERCIO E	092 22.906.038/0001-60	12,50	8,97	18,03	Sim
4 EONIX COMERCIAL	101 05.937.672/0001-41	12,50	12,49	39,24	Sim

DECLASSIFICADOS

Razão Social	Num Documento	Oferta Inicial	Oferta Final	Dif.(%)	ME
--------------	---------------	----------------	--------------	---------	----

INABILITADOS

Razão Social	Num Documento	Oferta Inicial	Oferta Final	Dif.(%)	ME
--------------	---------------	----------------	--------------	---------	----

MOVIMENTOS DO LOTE

22/11/2023 13:50:07	PUBLICADO				
24/11/2023 09:00:00	RECEPÇÃO DE PROPOSTAS				
14/12/2023 08:30:00	ANÁLISE DE PROPOSTAS				
14/12/2023 09:43:56	DISPUTA				
14/12/2023 09:43:56	LANCE	PALMIRA DISTRIBUIDORA DE UTILIDADES DOMESTICAS LTDA			12,50
14/12/2023 09:43:56	LANCE	COMERCIAL TXV COMERCIO E SERVIÇOS (PARTICIPANTE 092)			12,50
14/12/2023 09:43:56	LANCE	EONIX COMERCIAL (PARTICIPANTE 101)			12,50
14/12/2023 09:43:56	LANCE	COMERCIAL HERZOG LTDA (PARTICIPANTE 008)			12,50
14/12/2023 09:44:31	LANCE	EONIX COMERCIAL (PARTICIPANTE 101)			12,49
14/12/2023 09:47:20	LANCE	COMERCIAL HERZOG LTDA (PARTICIPANTE 008)			10,00
14/12/2023 09:50:40	LANCE	PALMIRA DISTRIBUIDORA DE UTILIDADES DOMESTICAS LTDA			10,05
14/12/2023 09:58:56	TEMPO RANDÔMICO				
14/12/2023 09:59:19	LANCE	COMERCIAL TXV COMERCIO E SERVIÇOS (PARTICIPANTE 092)			9,97
14/12/2023 09:59:50	LANCE	COMERCIAL HERZOG LTDA (PARTICIPANTE 008)			9,00



**MUNICÍPIO DE NOVA TRENTO
NOVA TRENTO-SC**

14/12/2023 09:59:55	LANCE	COMERCIAL TXV COMERCIO E SERVIÇOS (PARTICIPANTE 092)	8,97
14/12/2023 10:00:07	LANCE	COMERCIAL HERZOG LTDA (PARTICIPANTE 008)	8,00
14/12/2023 10:01:56	NOTIFICAÇÃO	SISTEMA	
Os seguintes participantes possuem direito de efetuar lance final e fechado: PARTICIPANTE 008, PARTICIPANTE 092, PARTICIPANTE 046			
14/12/2023 10:01:56	FECHADO 1		
14/12/2023 10:02:14	LANCE	PALMIRA DISTRIBUIDORA DE UTILIDADES DOMESTICAS LTDA	7,49
14/12/2023 10:04:14	LANCE	COMERCIAL HERZOG LTDA (PARTICIPANTE 008)	7,60
14/12/2023 10:06:56	NOTIFICAÇÃO	SISTEMA	
O detentor da melhor oferta da etapa de lances é PALMIRA DISTRIBUIDORA DE UTILIDADES DOMESTICAS LTDA			
14/12/2023 10:06:56	HABILITAÇÃO		

**LOTE 39 - HABILITAÇÃO
PEGADOR DE MASSA 20CM**

VALORES UNITÁRIOS FINAIS

Item: 39	Unidade: UNIDADE	Marca: ke home	Modelo: 6248 pegador universal 20 cm inox
Descrição: PEGADOR DE MASSA 20CM			
Quantidade: 50	Valor Unit.: 5,82	Valor Total: 291,00	

CLASSIFICAÇÃO

Razão Social	Num	Documento	Oferta Inicial	Oferta Final	Dif.(%)	ME
1 COMERCIAL TXV COMERCIO E	006	22.906.038/0001-60	11,50	5,82		Sim
2 PALMIRA DISTRIBUIDORA DE	051	37.730.284/0001-81	11,50	6,17	6,01	Sim
3 COMERCIAL HERZOG LTDA	020	02.048.610/0002-71	11,50	7,50	21,56	Sim
4 EONIX COMERCIAL	132	05.937.672/0001-41	11,50	11,49	53,20	Sim

DECLASSIFICADOS

Razão Social	Num	Documento	Oferta Inicial	Oferta Final	Dif.(%)	ME
--------------	-----	-----------	----------------	--------------	---------	----

INABILITADOS

Razão Social	Num	Documento	Oferta Inicial	Oferta Final	Dif.(%)	ME
--------------	-----	-----------	----------------	--------------	---------	----

MOVIMENTOS DO LOTE

22/11/2023 13:50:07	PUBLICADO		
24/11/2023 09:00:00	RECEPÇÃO DE PROPOSTAS		
14/12/2023 08:30:00	ANÁLISE DE PROPOSTAS		
14/12/2023 09:43:56	DISPUTA		
14/12/2023 09:43:56	LANCE	COMERCIAL HERZOG LTDA (PARTICIPANTE 020)	11,50
14/12/2023 09:43:56	LANCE	COMERCIAL TXV COMERCIO E SERVIÇOS (PARTICIPANTE 006)	11,50
14/12/2023 09:43:56	LANCE	EONIX COMERCIAL (PARTICIPANTE 132)	11,50
14/12/2023 09:43:56	LANCE	PALMIRA DISTRIBUIDORA DE UTILIDADES DOMESTICAS LTDA	11,50
14/12/2023 09:45:20	LANCE	EONIX COMERCIAL (PARTICIPANTE 132)	11,49
14/12/2023 09:47:26	LANCE	COMERCIAL HERZOG LTDA (PARTICIPANTE 020)	9,00
14/12/2023 09:50:50	LANCE	PALMIRA DISTRIBUIDORA DE UTILIDADES DOMESTICAS LTDA	9,05
14/12/2023 09:58:56	TEMPO RANDÔMICO		
14/12/2023 09:59:20	LANCE	COMERCIAL TXV COMERCIO E SERVIÇOS (PARTICIPANTE 006)	8,98
14/12/2023 09:59:56	LANCE	COMERCIAL HERZOG LTDA (PARTICIPANTE 020)	8,00



**MUNICÍPIO DE NOVA TRENTO
NOVA TRENTO-SC**

14/12/2023 10:00:02	LANCE	COMERCIAL TXV COMERCIO E SERVIÇOS (PARTICIPANTE 006)	7,98
14/12/2023 10:00:15	LANCE	COMERCIAL HERZOG LTDA (PARTICIPANTE 020)	7,80
14/12/2023 10:00:20	LANCE	COMERCIAL TXV COMERCIO E SERVIÇOS (PARTICIPANTE 006)	7,77
14/12/2023 10:00:30	LANCE	COMERCIAL HERZOG LTDA (PARTICIPANTE 020)	7,75
14/12/2023 10:00:38	LANCE	COMERCIAL TXV COMERCIO E SERVIÇOS (PARTICIPANTE 006)	7,73
14/12/2023 10:00:56	NOTIFICAÇÃO	SISTEMA	
Os seguintes participantes possuem direito de efetuar lance final e fechado: PARTICIPANTE 006, PARTICIPANTE 020, PARTICIPANTE 051			
14/12/2023 10:00:56	FECHADO 1		
14/12/2023 10:01:58	LANCE	COMERCIAL HERZOG LTDA (PARTICIPANTE 020)	7,50
14/12/2023 10:02:24	LANCE	PALMIRA DISTRIBUIDORA DE UTILIDADES DOMESTICAS LTDA	6,17
14/12/2023 10:05:05	LANCE	COMERCIAL TXV COMERCIO E SERVIÇOS (PARTICIPANTE 006)	5,82
14/12/2023 10:05:56	NOTIFICAÇÃO	SISTEMA	
O detentor da melhor oferta da etapa de lances é COMERCIAL TXV COMERCIO E SERVIÇOS			
14/12/2023 10:05:57	HABILITAÇÃO		

**LOTE 40 - HABILITAÇÃO
PEGADOR DE MACARRAO COM CABO LONGO 28CM**

VALORES UNITÁRIOS FINAIS

Item: 40	Unidade: UNIDADE	Marca: class home	Modelo: pegador
Descrição: PEGADOR DE MACARRAO COM CABO LONGO 28CM			
Quantidade: 50	Valor Unit.: 8,45		Valor Total: 422,50

CLASSIFICAÇÃO

Razão Social	Num Documento	Oferta Inicial	Oferta Final	Dif.(%)	ME
1 COMERCIAL HERZOG LTDA	035 02.048.610/0002-71	11,00	8,45		Sim
2 COMERCIAL TXV COMERCIO E	135 22.906.038/0001-60	11,00	9,72	15,03	Sim
3 EONIX COMERCIAL	125 05.937.672/0001-41	11,00	10,99	13,07	Sim

DECLASSIFICADOS

Razão Social	Num Documento	Oferta Inicial	Oferta Final	Dif.(%)	ME
--------------	---------------	----------------	--------------	---------	----

INABILITADOS

Razão Social	Num Documento	Oferta Inicial	Oferta Final	Dif.(%)	ME
--------------	---------------	----------------	--------------	---------	----

MOVIMENTOS DO LOTE

22/11/2023 13:50:07	PUBLICADO		
24/11/2023 09:00:00	RECEPÇÃO DE PROPOSTAS		
14/12/2023 08:30:00	ANÁLISE DE PROPOSTAS		
14/12/2023 09:43:56	DISPUTA		
14/12/2023 09:43:56	LANCE	COMERCIAL TXV COMERCIO E SERVIÇOS (PARTICIPANTE 135)	11,00
14/12/2023 09:43:56	LANCE	EONIX COMERCIAL (PARTICIPANTE 125)	11,00
14/12/2023 09:43:56	LANCE	COMERCIAL HERZOG LTDA (PARTICIPANTE 035)	11,00
14/12/2023 09:45:13	LANCE	EONIX COMERCIAL (PARTICIPANTE 125)	10,99
14/12/2023 09:47:39	LANCE	COMERCIAL HERZOG LTDA (PARTICIPANTE 035)	9,00
14/12/2023 09:58:57	TEMPO RANDÔMICO		
14/12/2023 09:59:57	NOTIFICAÇÃO	SISTEMA	
Os seguintes participantes possuem direito de efetuar lance final e fechado: PARTICIPANTE 035, PARTICIPANTE 125, PARTICIPANTE 135			



**MUNICIPIO DE NOVA TRENTO
NOVA TRENTO-SC**

14/12/2023 09:59:57 FECHADO 1

14/12/2023 10:04:07 LANCE COMERCIAL TXV COMERCIO E SERVIÇOS (PARTICIPANTE 135) 9,72

14/12/2023 10:04:37 LANCE COMERCIAL HERZOG LTDA (PARTICIPANTE 035) 8,45

14/12/2023 10:04:57 NOTIFICAÇÃO SISTEMA

O detentor da melhor oferta da etapa de lances é COMERCIAL HERZOG LTDA

14/12/2023 10:04:57 HABILITAÇÃO

**LOTE 41 - HABILITAÇÃO
CONCHA PEQUENA**

VALORES UNITÁRIOS FINAIS

Item: 41	Unidade: UNIDADE	Marca: class home	Modelo: concha
Descrição: CONCHA PEQUENA			
Quantidade: 50	Valor Unit.: 4,90	Valor Total: 245,00	

CLASSIFICAÇÃO

Razão Social	Num Documento	Oferta Inicial	Oferta Final	Dif.(%)	ME
1 COMERCIAL HERZOG LTDA	003 02.048.610/0002-71	7,05	4,90		Sim
2 EONIX COMERCIAL	114 05.937.672/0001-41	7,05	7,05	43,88	Sim

DECLASSIFICADOS

Razão Social	Num Documento	Oferta Inicial	Oferta Final	Dif.(%)	ME
--------------	---------------	----------------	--------------	---------	----

INABILITADOS

Razão Social	Num Documento	Oferta Inicial	Oferta Final	Dif.(%)	ME
--------------	---------------	----------------	--------------	---------	----

MOVIMENTOS DO LOTE

22/11/2023 13:50:07 PUBLICADO

24/11/2023 09:00:00 RECEPÇÃO DE PROPOSTAS

14/12/2023 08:30:00 ANÁLISE DE PROPOSTAS

14/12/2023 09:47:28 DISPUTA

14/12/2023 09:47:28 LANCE EONIX COMERCIAL (PARTICIPANTE 114) 7,05

14/12/2023 09:47:28 LANCE COMERCIAL HERZOG LTDA (PARTICIPANTE 003) 7,05

14/12/2023 09:47:54 LANCE COMERCIAL HERZOG LTDA (PARTICIPANTE 003) 6,00

14/12/2023 10:02:28 TEMPO RANDÔMICO

14/12/2023 10:03:29 NOTIFICAÇÃO SISTEMA

Os seguintes participantes possuem direito de efetuar lance final e fechado: PARTICIPANTE 003, PARTICIPANTE 114

14/12/2023 10:03:29 FECHADO 1

14/12/2023 10:04:51 LANCE COMERCIAL HERZOG LTDA (PARTICIPANTE 003) 4,90

14/12/2023 10:08:29 NOTIFICAÇÃO SISTEMA

O detentor da melhor oferta da etapa de lances é COMERCIAL HERZOG LTDA

14/12/2023 10:08:29 HABILITAÇÃO

**LOTE 42 - HABILITAÇÃO
CONCHA MEDIA**

VALORES UNITÁRIOS FINAIS

Item: 42	Unidade: UNIDADE	Marca: DCR	Modelo: 62
Descrição: CONCHA MEDIA			
Quantidade: 50	Valor Unit.: 8,50	Valor Total: 425,00	



MUNICIPIO DE NOVA TRENTO
NOVA TRENTO-SC

CLASSIFICAÇÃO

Razão Social	Num	Documento	Oferta Inicial	Oferta Final	Dif.(%)	ME
1 GRIEBLER E GRIEBLER LTDA.	137	30.195.733/0001-90	19,00	8,50		Sim
2 COMERCIAL HERZOG LTDA	071	02.048.610/0002-71	19,00	12,00	41,18	Sim
3 EONIX COMERCIAL	088	05.937.672/0001-41	19,00	19,00	58,33	Sim

DECLASSIFICADOS

Razão Social	Num	Documento	Oferta Inicial	Oferta Final	Dif.(%)	ME
--------------	-----	-----------	----------------	--------------	---------	----

INABILITADOS

Razão Social	Num	Documento	Oferta Inicial	Oferta Final	Dif.(%)	ME
--------------	-----	-----------	----------------	--------------	---------	----

MOVIMENTOS DO LOTE

27/11/2023 13:50:07	PUBLICADO					
28/11/2023 09:00:00	RECEPÇÃO DE PROPOSTAS					
14/12/2023 08:30:00	ANÁLISE DE PROPOSTAS					
14/12/2023 09:47:28	DISPUTA					
14/12/2023 09:47:28	LANCE	EONIX COMERCIAL (PARTICIPANTE 088)				19,00
14/12/2023 09:47:28	LANCE	COMERCIAL HERZOG LTDA (PARTICIPANTE 071)				19,00
14/12/2023 09:47:28	LANCE	GRIEBLER E GRIEBLER LTDA. (PARTICIPANTE 137)				19,00
14/12/2023 09:48:09	LANCE	COMERCIAL HERZOG LTDA (PARTICIPANTE 071)				12,00
14/12/2023 10:02:28	TEMPO RANDÔMICO					
14/12/2023 10:08:28	NOTIFICAÇÃO	SISTEMA				
Alguns participantes do lote ofertaram valores iguais de proposta/lance. O sorteio entre eles foi realizado.						
14/12/2023 10:08:28	NOTIFICAÇÃO	SISTEMA				
Os seguintes participantes possuem direito de efetuar lance final e fechado: PARTICIPANTE 071, PARTICIPANTE 137, PARTICIPANTE 088						
14/12/2023 10:08:28	FECHADO 1					
14/12/2023 10:12:33	LANCE	GRIEBLER E GRIEBLER LTDA. (PARTICIPANTE 137)				8,50
14/12/2023 10:13:29	NOTIFICAÇÃO	SISTEMA				
O vencedor da melhor oferta da etapa de lances é GRIEBLER E GRIEBLER LTDA.						
14/12/2023 10:13:29	HABILITAÇÃO					

**LOTE 43 - HABILITAÇÃO
CONCHA GRANDE**

VALORES UNITÁRIOS FINAIS

Item: 43	Unidade: UNIDADE	Marca: aluminio sao jorge	Modelo: 325 35cm nº10 aluminio
Descrição: CONCHA GRANDE			
Quantidade: 50	Valor Unit.: 19,80	Valor Total: 990,00	

CLASSIFICAÇÃO

Razão Social	Num	Documento	Oferta Inicial	Oferta Final	Dif.(%)	ME
1 COMERCIAL TXV COMERCIO E	050	22.906.038/0001-60	27,50	19,80		Sim
2 EONIX COMERCIAL	135	05.937.672/0001-41	27,50	27,50	38,89	Sim

DECLASSIFICADOS

Razão Social	Num	Documento	Oferta Inicial	Oferta Final	Dif.(%)	ME
--------------	-----	-----------	----------------	--------------	---------	----

INABILITADOS

Razão Social	Num	Documento	Oferta Inicial	Oferta Final	Dif.(%)	ME
--------------	-----	-----------	----------------	--------------	---------	----



**MUNICIPIO DE NOVA TRENTO
NOVA TRENTO-SC**

MOVIMENTOS DO LOTE

22/11/2023 13:50:07	PUBLICADO		
24/11/2023 09:00:00	RECEPÇÃO DE PROPOSTAS		
14/12/2023 08:30:00	ANÁLISE DE PROPOSTAS		
14/12/2023 09:47:28	DISPUTA		
14/12/2023 09:47:28	LANCE	EONIX COMERCIAL (PARTICIPANTE 135)	27,50
14/12/2023 09:47:28	LANCE	COMERCIAL TXV COMERCIO E SERVIÇOS (PARTICIPANTE 050)	27,50
14/12/2023 10:02:29	TEMPO RANDÔMICO		
14/12/2023 10:03:29	NOTIFICAÇÃO	SISTEMA	
Alguns participantes do lote ofertaram valores iguais de proposta/lance. O sorteio entre eles foi realizado.			
14/12/2023 10:03:29	NOTIFICAÇÃO	SISTEMA	
Os seguintes participantes possuem direito de efetuar lance final e fechado: PARTICIPANTE 050, PARTICIPANTE 135			
14/12/2023 10:03:29	FECHADO 1		
14/12/2023 10:07:33	LANCE	COMERCIAL TXV COMERCIO E SERVIÇOS (PARTICIPANTE 050)	19,80
14/12/2023 10:08:29	NOTIFICAÇÃO	SISTEMA	
O detentor da melhor oferta da etapa de lances é COMERCIAL TXV COMERCIO E SERVIÇOS			
14/12/2023 10:08:29	HABILITAÇÃO		

**LOTE 44 - HABILITAÇÃO
ESPATULA PARA CHAPA RETA**

VALORES UNITÁRIOS FINAIS

Item: 44	Unidade: UNIDADE	Marca: ke home	Modelo: 5991 reta inox 25cm branca
Descrição: ESPATULA PARA CHAPA RETA			
Quantidade: 30	Valor Unit.: 22,93		Valor Total: 687,90

CLASSIFICAÇÃO

Razão Social	Num	Documento	Oferta Inicial	Oferta Final	Dif.(%)	ME
1 COMERCIAL TXV COMERCIO E	145	22.906.038/0001-60	27,93	22,93		Sim
ONIX COMERCIAL	055	05.937.672/0001-41	27,93	27,93	21,81	Sim

DESCLASSIFICADOS

Razão Social	Num	Documento	Oferta Inicial	Oferta Final	Dif.(%)	ME
--------------	-----	-----------	----------------	--------------	---------	----

INABILITADOS

Razão Social	Num	Documento	Oferta Inicial	Oferta Final	Dif.(%)	ME
--------------	-----	-----------	----------------	--------------	---------	----

MOVIMENTOS DO LOTE

22/11/2023 13:50:07	PUBLICADO		
24/11/2023 09:00:00	RECEPÇÃO DE PROPOSTAS		
14/12/2023 08:30:00	ANÁLISE DE PROPOSTAS		
14/12/2023 09:47:29	DISPUTA		
14/12/2023 09:47:29	LANCE	EONIX COMERCIAL (PARTICIPANTE 055)	27,93
14/12/2023 09:47:29	LANCE	COMERCIAL TXV COMERCIO E SERVIÇOS (PARTICIPANTE 145)	27,93
14/12/2023 10:02:29	TEMPO RANDÔMICO		
14/12/2023 10:07:29	NOTIFICAÇÃO	SISTEMA	
Alguns participantes do lote ofertaram valores iguais de proposta/lance. O sorteio entre eles foi realizado.			
14/12/2023 10:07:29	NOTIFICAÇÃO	SISTEMA	
Os seguintes participantes possuem direito de efetuar lance final e fechado: PARTICIPANTE 145, PARTICIPANTE 055			



**MUNICÍPIO DE NOVA TRENTO
NOVA TRENTO-SC**

14/12/2023 10:07:29 FECHADO 1

14/12/2023 10:11:33 LANCE COMERCIAL TXV COMERCIO E SERVIÇOS (PARTICIPANTE 145) 22,93

14/12/2023 10:12:29 NOTIFICAÇÃO SISTEMA

O detentor da melhor oferta da etapa de lances é COMERCIAL TXV COMERCIO E SERVIÇOS

14/12/2023 10:12:29 HABILITAÇÃO

**LOTE 45 - HABILITAÇÃO
ESPATULA DOBRADA 12 CM**

VALORES UNITÁRIOS FINAIS

Item: 45 Unidade: UNIDADE Marca: class home Modelo: espátula
Descrição: ESPATULA DOBRADA 12 CM
Quantidade: 30 Valor Unit.: 5,00 Valor Total: 150,00

CLASSIFICAÇÃO

Razão Social	Num Documento	Oferta Inicial	Oferta Final	Dif.(%)	ME
1 COMERCIAL HERZOG LTDA	098 02.048.610/0002-71	31,79	5,00		Sim
2 COMERCIAL TXV COMERCIO E	007 22.906.038/0001-60	31,79	28,54	470,80	Sim
3 EONIX COMERCIAL	085 05.937.672/0001-41	31,79	31,79	11,39	Sim

DECLASSIFICADOS

Razão Social	Num Documento	Oferta Inicial	Oferta Final	Dif.(%)	ME
--------------	---------------	----------------	--------------	---------	----

INABILITADOS

Razão Social	Num Documento	Oferta Inicial	Oferta Final	Dif.(%)	ME
--------------	---------------	----------------	--------------	---------	----

MOVIMENTOS DO LOTE

22/11/2023 13:50:07 PUBLICADO

24/11/2023 09:00:00 RECEPÇÃO DE PROPOSTAS

14/12/2023 08:30:00 ANÁLISE DE PROPOSTAS

14/12/2023 09:47:29 DISPUTA

14/12/2023 09:47:29 LANCE EONIX COMERCIAL (PARTICIPANTE 085) 31,79

14/12/2023 09:47:29 LANCE COMERCIAL HERZOG LTDA (PARTICIPANTE 098) 31,79

14/12/2023 09:47:29 LANCE COMERCIAL TXV COMERCIO E SERVIÇOS (PARTICIPANTE 007) 31,79

14/12/2023 09:48:22 LANCE COMERCIAL HERZOG LTDA (PARTICIPANTE 098) 15,00

14/12/2023 10:02:29 TEMPO RANDÔMICO

14/12/2023 10:05:29 NOTIFICAÇÃO SISTEMA

Alguns participantes do lote ofertaram valores iguais de proposta/lance. O sorteio entre eles foi realizado.

14/12/2023 10:05:29 NOTIFICAÇÃO SISTEMA

Os seguintes participantes possuem direito de efetuar lance final e fechado: PARTICIPANTE 098, PARTICIPANTE 007, PARTICIPANTE 085

14/12/2023 10:05:29 FECHADO 1

14/12/2023 10:06:56 LANCE COMERCIAL HERZOG LTDA (PARTICIPANTE 098) 5,00

14/12/2023 10:09:32 LANCE COMERCIAL TXV COMERCIO E SERVIÇOS (PARTICIPANTE 007) 28,54

14/12/2023 10:10:29 NOTIFICAÇÃO SISTEMA

O detentor da melhor oferta da etapa de lances é COMERCIAL HERZOG LTDA

14/12/2023 10:10:29 HABILITAÇÃO



**MUNICIPIO DE NOVA TRENTO
NOVA TRENTO-SC**

**LOTE 46 - HABILITAÇÃO
FACA PROFISSIONAL 8 POL**

VALORES UNITÁRIOS FINAIS

Item: 46	Unidade: UNIDADE	Marca: class home	Modelo: faca
Descrição: FACA PROFISSIONAL 8 POL			
Quantidade: 30	Valor Unit.: 18,00	Valor Total: 540,00	

CLASSIFICAÇÃO

Razão Social	Num Documento	Oferta Inicial	Oferta Final	Dif.(%)	ME
1 COMERCIAL HERZOG LTDA	057 02.048.610/0002-71	35,62	18,00		Sim
2 EONIX COMERCIAL	096 05.937.672/0001-41	35,62	19,99	11,06	Sim
3 COMERCIAL TXV COMERCIO E	018 22.906.038/0001-60	35,62	35,62	78,19	Sim

DECLASSIFICADOS

Razão Social	Num Documento	Oferta Inicial	Oferta Final	Dif.(%)	ME
--------------	---------------	----------------	--------------	---------	----

INABILITADOS

Razão Social	Num Documento	Oferta Inicial	Oferta Final	Dif.(%)	ME
--------------	---------------	----------------	--------------	---------	----

MOVIMENTOS DO LOTE

22/11/2023 13:50:07	PUBLICADO			
24/11/2023 09:00:00	RECEPÇÃO DE PROPOSTAS			
14/12/2023 08:30:00	ANÁLISE DE PROPOSTAS			
14/12/2023 09:47:29	DISPUTA			
14/12/2023 09:47:29	LANCE	COMERCIAL TXV COMERCIO E SERVIÇOS (PARTICIPANTE 018)		35,62
14/12/2023 09:47:29	LANCE	EONIX COMERCIAL (PARTICIPANTE 096)		35,62
14/12/2023 09:47:29	LANCE	COMERCIAL HERZOG LTDA (PARTICIPANTE 057)		35,62
14/12/2023 09:48:03	LANCE	EONIX COMERCIAL (PARTICIPANTE 096)		35,60
14/12/2023 09:52:50	LANCE	COMERCIAL HERZOG LTDA (PARTICIPANTE 057)		20,00
14/12/2023 09:54:03	LANCE	EONIX COMERCIAL (PARTICIPANTE 096)		19,99
14/12/2023 09:56:26	LANCE	COMERCIAL HERZOG LTDA (PARTICIPANTE 057)		18,00
14/12/2023 10:02:29	TEMPO RANDÔMICO			
14/12/2023 10:10:29	NOTIFICAÇÃO SISTEMA			
Os seguintes participantes possuem direito de efetuar lance final e fechado: PARTICIPANTE 057, PARTICIPANTE 096, PARTICIPANTE 018				
14/12/2023 10:10:29	FECHADO 1			
14/12/2023 10:15:29	NOTIFICAÇÃO SISTEMA			
O detentor da melhor oferta da etapa de lances é COMERCIAL HERZOG LTDA				
14/12/2023 10:15:30	HABILITAÇÃO			

**LOTE 47 - HABILITAÇÃO
FORMA PAO 1,8 L**

VALORES UNITÁRIOS FINAIS

Item: 47	Unidade: UNIDADE	Marca: FRL	Modelo: 1008
Descrição: FORMA PAO 1,8 L			
Quantidade: 15	Valor Unit.: 9,70	Valor Total: 145,50	

CLASSIFICAÇÃO



MUNICÍPIO DE NOVA TRENTO
NOVA TRENTO-SC

Razão Social	Num Documento	Oferta Inicial	Oferta Final	Dif.(%)	ME
1 GRIEBLER E GRIEBLER LTDA.	068 30.195.733/0001-90	16,20	9,70		Sim
2 COMERCIAL TXV COMERCIO E	136 22.906.038/0001-60	16,20	14,65	51,03	Sim
3 EONIX COMERCIAL	019 05.937.672/0001-41	16,20	16,20	10,58	Sim

DECLASSIFICADOS

Razão Social	Num Documento	Oferta Inicial	Oferta Final	Dif.(%)	ME
COMERCIAL HERZOG LTDA	038 02.048.610/0002-71	35,00	35,00		Sim

INABILITADOS

Razão Social	Num Documento	Oferta Inicial	Oferta Final	Dif.(%)	ME
--------------	---------------	----------------	--------------	---------	----

MOVIMENTOS DO LOTE

21/12/2023 13:50:07 PUBLICADO

21/12/2023 09:00:00 RECEPÇÃO DE PROPOSTAS

14/12/2023 08:30:00 ANÁLISE DE PROPOSTAS

14/12/2023 09:26:45 DESCLASSIFICAÇÃO DE PARTICIPANTE PREGOEIRO

COMERCIAL HERZOG LTDA desclassificado. Motivo: Bom dia. As propostas foram analisadas, conforme o Item "5.9 do Edital e 9.2 do Anexo I – TERMO DE REFERÊNCIA", os PARTICIPANTE 49 para o item 04, 104 para o item 10, 45 para o item 14, 74 para o item 15, 38 para o item 47, 146 para o item 48, 78 para o item 50, 26 para o item 51, 31 para o item 52, 100 para o item 55, estão desclassificados por apresentar valor acima do máximo de referência nos itens As demais Propostas estão cumprindo com o exigido no Edital.

14/12/2023 09:47:29 DISPUTA

14/12/2023 09:47:29 LANCE COMERCIAL HERZOG LTDA (PARTICIPANTE 038) 35,00

14/12/2023 09:47:29 LANCE COMERCIAL TXV COMERCIO E SERVIÇOS (PARTICIPANTE 136) 16,20

14/12/2023 09:47:29 LANCE EONIX COMERCIAL (PARTICIPANTE 019) 16,20

14/12/2023 09:47:29 LANCE GRIEBLER E GRIEBLER LTDA. (PARTICIPANTE 068) 16,20

14/12/2023 10:02:29 TEMPO RANDÔMICO

14/12/2023 10:05:29 NOTIFICAÇÃO SISTEMA

Alguns participantes do lote ofertaram valores iguais de proposta/lance. O sorteio entre eles foi realizado.

14/12/2023 10:05:29 NOTIFICAÇÃO SISTEMA

Cinco participantes possuem direito de efetuar lance final e fechado: PARTICIPANTE 068, PARTICIPANTE 136, PARTICIPANTE 019

14/12/2023 10:05:29 FECHADO 1

14/12/2023 10:09:32 LANCE COMERCIAL TXV COMERCIO E SERVIÇOS (PARTICIPANTE 136) 14,65

14/12/2023 10:09:35 LANCE GRIEBLER E GRIEBLER LTDA. (PARTICIPANTE 068) 9,70

14/12/2023 10:10:30 NOTIFICAÇÃO SISTEMA

O detentor da melhor oferta da etapa de lances é GRIEBLER E GRIEBLER LTDA.

14/12/2023 10:10:30 HABILITAÇÃO

LOTE 48 - HABILITAÇÃO
ASSADEIRA ALUMINIO. 60X40X3,5 CM

VALORES UNITÁRIOS FINAIS

Item: 48	Unidade: UNIDADE	Marca: DCR	Modelo: 1933
Descrição: ASSADEIRA ALUMINIO. 60X40X3,5 CM			
Quantidade: 15	Valor Unit.: 57,00	Valor Total: 855,00	

CLASSIFICAÇÃO

Razão Social	Num Documento	Oferta Inicial	Oferta Final	Dif.(%)	ME
1 GRIEBLER E GRIEBLER LTDA.	121 30.195.733/0001-90	57,00	57,00		Sim



MUNICÍPIO DE NOVA TRENTO
NOVA TRENTO-SC

DECLASSIFICADOS

Razão Social	Num Documento	Oferta Inicial	Oferta Final	Dif.(%)	ME
COMERCIAL HERZOG LTDA	146 02.048.610/0002-71	150,00	150,00		Sim

INABILITADOS

Razão Social	Num Documento	Oferta Inicial	Oferta Final	Dif.(%)	ME
--------------	---------------	----------------	--------------	---------	----

MOVIMENTOS DO LOTE

22/11/2023 13:50:07 PUBLICADO

24/11/2023 09:00:00 RECEPÇÃO DE PROPOSTAS

14/12/2023 08:30:00 ANÁLISE DE PROPOSTAS

14/12/2023 09:27:08 DESCLASSIFICAÇÃO DE PARTICIPANTE PREGOEIRO

COMERCIAL HERZOG LTDA desclassificado. Motivo: Bom dia. As propostas foram analisadas, conforme o Item "5.9 do Edital e 9.2 (Anexo I – TERMO DE REFERÊNCIA", os PARTICIPANTE 49 para o item 04, 104 para o item 10, 45 para o item 14, 74 para o item 15, 38 para o item 47, 146 para o item 48, 78 para o item 50, 26 para o item 51, 31 para o item 52, 100 para o item 55, estão desclassificados por apresentar valor acima do máximo de referência nos itens As demais Propostas estão cumprindo com o exigido no Edital.

14/12/2023 09:47:29 LANCE COMERCIAL HERZOG LTDA (PARTICIPANTE 146) 150,00

14/12/2023 09:47:29 LANCE GRIEBLER E GRIEBLER LTDA. (PARTICIPANTE 121) 57,00

14/12/2023 09:47:29 DISPUTA

14/12/2023 10:02:29 TEMPO RANDÔMICO

14/12/2023 10:07:29 NOTIFICAÇÃO SISTEMA

O detentor da melhor oferta da etapa de lances é GRIEBLER E GRIEBLER LTDA.

14/12/2023 10:07:29 HABILITAÇÃO

LOTE 49 - DESERTO
ASSADEIRA LISA 58X70X3,5 CM

VALORES UNITÁRIOS FINAIS

Item: 49	Unidade: UNIDADE	Marca:	Modelo:
Descrição: ASSADEIRA LISA 58X70X3,5 CM			
Quantidade: 15	Valor Unit.: 0,00	Valor Total: 0,00	

MOVIMENTOS DO LOTE

22/11/2023 13:50:07 PUBLICADO

24/11/2023 09:00:00 RECEPÇÃO DE PROPOSTAS

14/12/2023 08:30:00 ANÁLISE DE PROPOSTAS

14/12/2023 09:47:29 DESERTO

LOTE 50 - HABILITAÇÃO
BULE HOTEL N18

VALORES UNITÁRIOS FINAIS

Item: 50	Unidade: UNIDADE	Marca:	Modelo:
Descrição: BULE HOTEL N18			
Quantidade: 10	Valor Unit.: 0,00	Valor Total: 0,00	

CLASSIFICAÇÃO

Razão Social	Num Documento	Oferta Inicial	Oferta Final	Dif.(%)	ME
--------------	---------------	----------------	--------------	---------	----

DECLASSIFICADOS



MUNICÍPIO DE NOVA TRENTO
NOVA TRENTO-SC

Razão Social	Num Documento	Oferta Inicial	Oferta Final	Dif.(%)	ME
GRIEBLER E GRIEBLER LTDA.	038 30.195.733/0001-90	74,63	74,63		Sim
COMERCIAL HERZOG LTDA	078 02.048.610/0002-71	120,00	120,00	60,7932	Sim

INABILITADOS

Razão Social	Num Documento	Oferta Inicial	Oferta Final	Dif.(%)	ME
--------------	---------------	----------------	--------------	---------	----

MOVIMENTOS DO LOTE

22/11/2023 13:50:07 PUBLICADO

24/11/2023 09:00:00 RECEPÇÃO DE PROPOSTAS

14/12/2023 08:30:00 ANÁLISE DE PROPOSTAS

14/12/2023 09:27:32 DESCLASSIFICAÇÃO DE PARTICIPANTE PREGOEIRO

COMERCIAL HERZOG LTDA desclassificado. Motivo: Bom dia. As propostas foram analisadas, conforme o Item "5.9 do Edital e 9.2 (Anexo I – TERMO DE REFERÊNCIA", os PARTICIPANTE 49 para o item 04, 104 para o item 10, 45 para o item 14, 74 para o item 15, 38 para o item 47, 146 para o item 48, 78 para o item 50, 26 para o item 51, 31 para o item 52, 100 para o item 55, estão desclassificados por apresentar valor acima do máximo de referência nos itens As demais Propostas estão cumprindo com o exigido no Edital.

14/12/2023 09:47:29 DISPUTA

14/12/2023 09:47:29 LANCE COMERCIAL HERZOG LTDA (PARTICIPANTE 078) 120,00

14/12/2023 09:47:29 LANCE GRIEBLER E GRIEBLER LTDA. (PARTICIPANTE 038) 74,63

14/12/2023 10:02:29 TEMPO RANDÔMICO

14/12/2023 10:07:30 NOTIFICAÇÃO SISTEMA

O detentor da melhor oferta da etapa de lances é GRIEBLER E GRIEBLER LTDA.

14/12/2023 10:07:30 HABILITAÇÃO

14/12/2023 10:19:35 MENSAGEM GRIEBLER E GRIEBLER LTDA. (PARTICIPANTE 038)

Bom dia Sr. Pregoeiro(a). Observando o item agora, reparamos que infelizmente cotamos de forma equivocada o mesmo. Pedimos desclassificação. Lamentamos o ocorrido e pedimos desculpas. Grata pela compreensão.

14/12/2023 10:21:02 DESCLASSIFICAÇÃO DE PARTICIPANTE PREGOEIRO

GRIEBLER E GRIEBLER LTDA. desclassificado. Motivo: DESCLASSIFICADO CONFORME SOLICITAÇÃO DO LICITANTE

14/12/2023 10:21:50 MENSAGEM PREGOEIRO

PARTICIPANTE 038 - DESCLASSIFICADO DO LOTE 50 CONFORME SUA SOLICITAÇÃO.

LOTE 51 - HABILITAÇÃO
CHALEIRA HOTEL INDUSTRIAL NÂ° 22

VALORES UNITÁRIOS FINAIS

Item: 51	Unidade: UNIDADE	Marca: DCR	Modelo: 2047
Descrição: CHALEIRA HOTEL INDUSTRIAL NÂ° 22			
Quantidade: 10	Valor Unit.: 76,30	Valor Total: 763,00	

CLASSIFICAÇÃO

Razão Social	Num Documento	Oferta Inicial	Oferta Final	Dif.(%)	ME
1 GRIEBLER E GRIEBLER LTDA.	055 30.195.733/0001-90	83,00	76,30		Sim
2 EONIX COMERCIAL	091 05.937.672/0001-41	83,00	83,00	8,78	Sim

DESCLASSIFICADOS

Razão Social	Num Documento	Oferta Inicial	Oferta Final	Dif.(%)	ME
COMERCIAL HERZOG LTDA	026 02.048.610/0002-71	150,00	150,00		Sim

INABILITADOS

Razão Social	Num Documento	Oferta Inicial	Oferta Final	Dif.(%)	ME
--------------	---------------	----------------	--------------	---------	----

MOVIMENTOS DO LOTE



**MUNICÍPIO DE NOVA TRENTO
NOVA TRENTO-SC**

22/11/2023 13:50:07 PUBLICADO

24/11/2023 09:00:00 RECEPÇÃO DE PROPOSTAS

14/12/2023 08:30:00 ANÁLISE DE PROPOSTAS

14/12/2023 09:27:54 DESCLASSIFICAÇÃO DE PARTICIPANTE PREGOEIRO

COMERCIAL HERZOG LTDA desclassificado. Motivo: Bom dia. As propostas foram analisadas, conforme o Item "5.9 do Edital e 9.2 do Anexo I – TERMO DE REFERÊNCIA", os PARTICIPANTE 49 para o item 04, 104 para o item 10, 45 para o item 14, 74 para o item 15, 38 para o item 47, 146 para o item 48, 78 para o item 50, 26 para o item 51, 31 para o item 52, 100 para o item 55, estão desclassificados por apresentar valor acima do máximo de referência nos itens As demais Propostas estão cumprindo com o exigido no Edital.

14/12/2023 09:51:16 DISPUTA

14/12/2023 09:51:16 LANCE COMERCIAL HERZOG LTDA (PARTICIPANTE 026) 150,00

14/12/2023 09:51:16 LANCE EONIX COMERCIAL (PARTICIPANTE 091) 83,00

14/12/2023 09:51:16 LANCE GRIEBLER E GRIEBLER LTDA. (PARTICIPANTE 055) 83,00

14/12/2023 10:06:16 TEMPO RANDÔMICO

14/12/2023 10:07:16 NOTIFICAÇÃO SISTEMA

Alguns participantes do lote ofertaram valores iguais de proposta/lance. O sorteio entre eles foi realizado.

14/12/2023 10:07:16 NOTIFICAÇÃO SISTEMA

Os seguintes participantes possuem direito de efetuar lance final e fechado: PARTICIPANTE 091, PARTICIPANTE 055

14/12/2023 10:07:16 FECHADO 1

14/12/2023 10:11:18 LANCE GRIEBLER E GRIEBLER LTDA. (PARTICIPANTE 055) 76,30

14/12/2023 10:12:17 NOTIFICAÇÃO SISTEMA

O detentor da melhor oferta da etapa de lances é GRIEBLER E GRIEBLER LTDA.

14/12/2023 10:12:17 HABILITAÇÃO

**LOTE 52 - HABILITAÇÃO
ESCORREDOR INDUSTRIAL PARA ARROZ, MACARRAO E AFINS 11 LITROS**

VALORES UNITÁRIOS FINAIS

Item: 52 Unidade: UNIDADE Marca: aluminio sao jorge Modelo: 303 nº35 11,5l macarrao
Descrição: ESCORREDOR INDUSTRIAL PARA ARROZ, MACARRAO E AFINS 11 LITROS
Quantidade: 15 Valor Unit.: 87,00 Valor Total: 1.305,00

CLASSIFICAÇÃO

Razão Social	Num Documento	Oferta Inicial	Oferta Final	Dif.(%)	ME
1 COMERCIAL TXV COMERCIO E	129 22.906.038/0001-60	87,00	87,00		Sim

DESCLASSIFICADOS

Razão Social	Num Documento	Oferta Inicial	Oferta Final	Dif.(%)	ME
COMERCIAL HERZOG LTDA	031 02.048.610/0002-71	187,00	187,00		Sim

INABILITADOS

Razão Social	Num Documento	Oferta Inicial	Oferta Final	Dif.(%)	ME
--------------	---------------	----------------	--------------	---------	----

MOVIMENTOS DO LOTE

22/11/2023 13:50:07 PUBLICADO

24/11/2023 09:00:00 RECEPÇÃO DE PROPOSTAS

14/12/2023 08:30:00 ANÁLISE DE PROPOSTAS



**MUNICÍPIO DE NOVA TRENTO
NOVA TRENTO-SC**

14/12/2023 09:28:13 **DESCCLASSIFICAÇÃO DE PARTICIPANTE** PREGOEIRO

COMERCIAL HERZOG LTDA desclassificado. Motivo: Bom dia. As propostas foram analisadas, conforme o Item "5.9 do Edital e 9.2 do Anexo I – TERMO DE REFERÊNCIA", os PARTICIPANTE 49 para o item 04, 104 para o item 10, 45 para o item 14, 74 para o item 15, 38 para o item 47, 146 para o item 48, 78 para o item 50, 26 para o item 51, 31 para o item 52, 100 para o item 55, estão desclassificados por apresentar valor acima do máximo de referência nos itens As demais Propostas estão cumprindo com o exigido no Edital.

14/12/2023 09:51:16 **DISPUTA**

14/12/2023 09:51:16 **LANCE** COMERCIAL HERZOG LTDA (PARTICIPANTE 031) **187,00**

14/12/2023 09:51:16 **LANCE** COMERCIAL TXV COMERCIO E SERVIÇOS (PARTICIPANTE 129) **87,00**

14/12/2023 10:06:16 **TEMPO RANDÔMICO**

14/12/2023 10:14:17 **NOTIFICAÇÃO** SISTEMA

O detentor da melhor oferta da etapa de lances é COMERCIAL TXV COMERCIO E SERVIÇOS

14/12/2023 10:14:17 **HABILITAÇÃO**

**LOTE 53 - HABILITAÇÃO
CACAROLA HOTEL N40 1R**

VALORES UNITÁRIOS FINAIS

Item: 53	Unidade: UNIDADE	Marca: DCR	Modelo: 110
Descrição: CACAROLA HOTEL N40 1R			
Quantidade: 15	Valor Unit.: 109,80	Valor Total: 1.647,00	

CLASSIFICAÇÃO

Razão Social	Num	Documento	Oferta Inicial	Oferta Final	Dif.(%)	ME
1 GRIEBLER E GRIEBLER LTDA.	058	30.195.733/0001-90	191,33	109,80		Sim
2 COMERCIAL HERZOG LTDA	032	02.048.610/0002-71	191,33	119,00	8,38	Sim
3 COMERCIAL TXV COMERCIO E	068	22.906.038/0001-60	191,33	168,50	41,60	Sim
4 EONIX COMERCIAL	043	05.937.672/0001-41	191,33	172,15	2,17	Sim

DESCCLASSIFICADOS

Razão Social	Num	Documento	Oferta Inicial	Oferta Final	Dif.(%)	ME
--------------	-----	-----------	----------------	--------------	---------	----

INABILITADOS

Razão Social	Num	Documento	Oferta Inicial	Oferta Final	Dif.(%)	ME
--------------	-----	-----------	----------------	--------------	---------	----

MOVIMENTOS DO LOTE

22/11/2023 13:50:07	PUBLICADO					
24/11/2023 09:00:00	RECEPÇÃO DE PROPOSTAS					
14/12/2023 08:30:00	ANÁLISE DE PROPOSTAS					
14/12/2023 09:51:17	DISPUTA					
14/12/2023 09:51:17	LANCE	COMERCIAL HERZOG LTDA (PARTICIPANTE 032)				191,33
14/12/2023 09:51:17	LANCE	COMERCIAL TXV COMERCIO E SERVIÇOS (PARTICIPANTE 068)				191,33
14/12/2023 09:51:17	LANCE	EONIX COMERCIAL (PARTICIPANTE 043)				191,33
14/12/2023 09:51:17	LANCE	GRIEBLER E GRIEBLER LTDA. (PARTICIPANTE 058)				191,33
14/12/2023 09:51:24	LANCE	GRIEBLER E GRIEBLER LTDA. (PARTICIPANTE 058)				172,18
14/12/2023 09:54:10	LANCE	EONIX COMERCIAL (PARTICIPANTE 043)				172,15
14/12/2023 09:55:05	LANCE	COMERCIAL HERZOG LTDA (PARTICIPANTE 032)				130,00
14/12/2023 09:55:09	LANCE	GRIEBLER E GRIEBLER LTDA. (PARTICIPANTE 058)				143,00
14/12/2023 10:06:17	TEMPO RANDÔMICO					
14/12/2023 10:06:20	LANCE	COMERCIAL TXV COMERCIO E SERVIÇOS (PARTICIPANTE 068)				172,13



**MUNICIPIO DE NOVA TRENTO
NOVA TRENTO-SC**

14/12/2023 10:13:17 NOTIFICAÇÃO SISTEMA

Os seguintes participantes possuem direito de efetuar lance final e fechado: PARTICIPANTE 032, PARTICIPANTE 058, PARTICIPANTE 068

14/12/2023 10:13:17 FECHADO 1

14/12/2023 10:13:31 LANCE COMERCIAL HERZOG LTDA (PARTICIPANTE 032) 119,00

14/12/2023 10:17:21 LANCE COMERCIAL TXV COMERCIO E SERVIÇOS (PARTICIPANTE 068) 168,50

14/12/2023 10:17:23 LANCE GRIEBLER E GRIEBLER LTDA. (PARTICIPANTE 058) 109,80

14/12/2023 10:18:17 NOTIFICAÇÃO SISTEMA

O detentor da melhor oferta da etapa de lances é GRIEBLER E GRIEBLER LTDA.

14/12/2023 10:18:17 HABILITAÇÃO

**LOTE 54 - HABILITAÇÃO
CACAROLA HOTEL N24**

VALORES UNITÁRIOS FINAIS

Item: 54	Unidade: UNIDADE	Marca: DCR	Modelo: 1857
Descrição: CACAROLA HOTEL N24			
Quantidade: 15	Valor Unit.: 49,60	Valor Total: 744,00	

CLASSIFICAÇÃO

Razão Social	Num Documento	Oferta Inicial	Oferta Final	Dif.(%)	ME
1 GRIEBLER E GRIEBLER LTDA.	074 30.195.733/0001-90	71,50	49,60		Sim
2 EONIX COMERCIAL	036 05.937.672/0001-41	71,50	71,50	44,15	Sim

DECLASSIFICADOS

Razão Social	Num Documento	Oferta Inicial	Oferta Final	Dif.(%)	ME
--------------	---------------	----------------	--------------	---------	----

INABILITADOS

Razão Social	Num Documento	Oferta Inicial	Oferta Final	Dif.(%)	ME
--------------	---------------	----------------	--------------	---------	----

MOVIMENTOS DO LOTE

22/12/2023 13:50:07 PUBLICADO

23/12/2023 09:00:00 RECEPÇÃO DE PROPOSTAS

14/12/2023 08:30:00 ANÁLISE DE PROPOSTAS

14/12/2023 09:51:17 DISPUTA

14/12/2023 09:51:17 LANCE EONIX COMERCIAL (PARTICIPANTE 036) 71,50

14/12/2023 09:51:17 LANCE GRIEBLER E GRIEBLER LTDA. (PARTICIPANTE 074) 71,50

14/12/2023 10:06:17 TEMPO RANDÔMICO

14/12/2023 10:12:17 NOTIFICAÇÃO SISTEMA

Alguns participantes do lote ofertaram valores iguais de proposta/lance. O sorteio entre eles foi realizado.

14/12/2023 10:12:17 NOTIFICAÇÃO SISTEMA

Os seguintes participantes possuem direito de efetuar lance final e fechado: PARTICIPANTE 074, PARTICIPANTE 036

14/12/2023 10:12:17 FECHADO 1

14/12/2023 10:16:20 LANCE GRIEBLER E GRIEBLER LTDA. (PARTICIPANTE 074) 49,60

14/12/2023 10:17:17 NOTIFICAÇÃO SISTEMA

O detentor da melhor oferta da etapa de lances é GRIEBLER E GRIEBLER LTDA.

14/12/2023 10:17:17 HABILITAÇÃO

**LOTE 55 - HABILITAÇÃO
CACAROLA HOTEL N30**



MUNICÍPIO DE NOVA TRENTO
NOVA TRENTO-SC

VALORES UNITÁRIOS FINAIS

Item: 55	Unidade: UNIDADE	Marca: DCR	Modelo: 1872
Descrição: CACAROLA HOTEL N30			
Quantidade: 15	Valor Unit.: 83,33	Valor Total: 1.249,95	

CLASSIFICAÇÃO

Razão Social	Num Documento	Oferta Inicial	Oferta Final	Dif.(%)	ME
1 GRIEBLER E GRIEBLER LTDA.	091 30.195.733/0001-90	83,33	83,33		Sim

DESCLASSIFICADOS

Razão Social	Num Documento	Oferta Inicial	Oferta Final	Dif.(%)	ME
COMERCIAL HERZOG LTDA	100 02.048.610/0002-71	10.326,00	10.326,00		Sim

INABILITADOS

Razão Social	Num Documento	Oferta Inicial	Oferta Final	Dif.(%)	ME
--------------	---------------	----------------	--------------	---------	----

MOVIMENTOS DO LOTE

22/11/2023 13:50:07	PUBLICADO				
24/11/2023 09:00:00	RECEPÇÃO DE PROPOSTAS				
14/12/2023 08:30:00	ANÁLISE DE PROPOSTAS				
14/12/2023 09:28:37	DESCLASSIFICAÇÃO DE PARTICIPANTE PREGOEIRO				
COMERCIAL HERZOG LTDA desclassificado. Motivo: Bom dia. As propostas foram analisadas, conforme o Item "5.9 do Edital e 9.2 do Anexo I – TERMO DE REFERÊNCIA", os PARTICIPANTE 49 para o item 04, 104 para o item 10, 45 para o item 14, 74 para o item 15, 38 para o item 47, 146 para o item 48, 78 para o item 50, 26 para o item 51, 31 para o item 52, 100 para o item 55, estão desclassificados por apresentar valor acima do máximo de referência nos itens As demais Propostas estão cumprindo com o exigido no Edital.					
14/12/2023 09:55:26	LANCE	COMERCIAL HERZOG LTDA (PARTICIPANTE 100)		10.326,00	
14/12/2023 09:55:26	LANCE	GRIEBLER E GRIEBLER LTDA. (PARTICIPANTE 091)		83,33	
14/12/2023 09:55:26	DISPUTA				
14/12/2023 10:10:26	TEMPO RANDÔMICO				
14/12/2023 10:11:26	NOTIFICAÇÃO SISTEMA				
Contendor da melhor oferta da etapa de lances é GRIEBLER E GRIEBLER LTDA.					
14/12/2023 10:11:26	HABILITAÇÃO				

LOTE 56 - HABILITAÇÃO
CACAROLA HOTEL N32

VALORES UNITÁRIOS FINAIS

Item: 56	Unidade: UNIDADE	Marca: DCR	Modelo: 109
Descrição: CACAROLA HOTEL N32			
Quantidade: 15	Valor Unit.: 72,80	Valor Total: 1.092,00	

CLASSIFICAÇÃO

Razão Social	Num Documento	Oferta Inicial	Oferta Final	Dif.(%)	ME
1 GRIEBLER E GRIEBLER LTDA.	136 30.195.733/0001-90	111,30	72,80		Sim
2 COMERCIAL HERZOG LTDA	126 02.048.610/0002-71	111,33	90,00	23,63	Sim

DESCLASSIFICADOS

Razão Social	Num Documento	Oferta Inicial	Oferta Final	Dif.(%)	ME
--------------	---------------	----------------	--------------	---------	----

INABILITADOS

Razão Social	Num Documento	Oferta Inicial	Oferta Final	Dif.(%)	ME
--------------	---------------	----------------	--------------	---------	----



MUNICÍPIO DE NOVA TRENTO
NOVA TRENTO-SC

MOVIMENTOS DO LOTE

22/11/2023 13:50:07	PUBLICADO		
24/11/2023 09:00:00	RECEPÇÃO DE PROPOSTAS		
14/12/2023 08:30:00	ANÁLISE DE PROPOSTAS		
14/12/2023 09:55:26	DISPUTA		
14/12/2023 09:55:26	LANCE	COMERCIAL HERZOG LTDA (PARTICIPANTE 126)	111,33
14/12/2023 09:55:26	LANCE	GRIEBLER E GRIEBLER LTDA. (PARTICIPANTE 136)	111,30
14/12/2023 09:57:41	LANCE	COMERCIAL HERZOG LTDA (PARTICIPANTE 126)	90,00
14/12/2023 10:10:27	TEMPO RANDÔMICO		
14/12/2023 10:18:27	NOTIFICAÇÃO	SISTEMA	
Os seguintes participantes possuem direito de efetuar lance final e fechado: PARTICIPANTE 126, PARTICIPANTE 136			
14/12/2023 10:18:27	FECHADO 1		
14/12/2023 10:22:31	LANCE	GRIEBLER E GRIEBLER LTDA. (PARTICIPANTE 136)	72,80
14/12/2023 10:23:27	NOTIFICAÇÃO	SISTEMA	
O detentor da melhor oferta da etapa de lances é GRIEBLER E GRIEBLER LTDA.			
14/12/2023 10:23:27	HABILITAÇÃO		

LOTE 57 - DESERTO
CACAROLA HOTEL N18

VALORES UNITÁRIOS FINAIS

Item: 57	Unidade: UNIDADE	Marca:	Modelo:
Descrição: CACAROLA HOTEL N18			
Quantidade: 15	Valor Unit.: 0,00		Valor Total: 0,00

MOVIMENTOS DO LOTE

22/11/2023 13:50:07	PUBLICADO		
24/11/2023 09:00:00	RECEPÇÃO DE PROPOSTAS		
14/12/2023 08:30:00	ANÁLISE DE PROPOSTAS		
14/12/2023 09:55:26	DESERTO		

LOTE 58 - HABILITAÇÃO
FRIGIDEIRA GRANDE

VALORES UNITÁRIOS FINAIS

Item: 58	Unidade: UNIDADE	Marca: ALUMINIO NACIONAL	Modelo: frigideira
Descrição: FRIGIDEIRA GRANDE			
Quantidade: 15	Valor Unit.: 81,00		Valor Total: 1.215,00

CLASSIFICAÇÃO

Razão Social	Num	Documento	Oferta Inicial	Oferta Final	Dif.(%)	ME
1 COMERCIAL HERZOG LTDA	052	02.048.610/0002-71	90,33	81,00		Sim
2 EONIX COMERCIAL	006	05.937.672/0001-41	90,33	90,33	11,52	Sim

DECLASSIFICADOS

Razão Social	Num	Documento	Oferta Inicial	Oferta Final	Dif.(%)	ME
--------------	-----	-----------	----------------	--------------	---------	----

INABILITADOS

Razão Social	Num	Documento	Oferta Inicial	Oferta Final	Dif.(%)	ME
--------------	-----	-----------	----------------	--------------	---------	----



MUNICIPIO DE NOVA TRENTO
NOVA TRENTO-SC

MOVIMENTOS DO LOTE

22/11/2023 13:50:07	PUBLICADO		
24/11/2023 09:00:00	RECEPÇÃO DE PROPOSTAS		
14/12/2023 08:30:00	ANÁLISE DE PROPOSTAS		
14/12/2023 09:59:48	DISPUTA		
14/12/2023 09:59:48	LANCE	EONIX COMERCIAL (PARTICIPANTE 006)	90,33
14/12/2023 09:59:48	LANCE	COMERCIAL HERZOG LTDA (PARTICIPANTE 052)	90,33
14/12/2023 10:00:23	LANCE	COMERCIAL HERZOG LTDA (PARTICIPANTE 052)	85,00
14/12/2023 10:14:48	TEMPO RANDÔMICO		
14/12/2023 10:15:48	NOTIFICAÇÃO	SISTEMA	
Os seguintes participantes possuem direito de efetuar lance final e fechado: PARTICIPANTE 052, PARTICIPANTE 006			
14/12/2023 10:15:48	FECHADO 1		
14/12/2023 10:17:38	LANCE	COMERCIAL HERZOG LTDA (PARTICIPANTE 052)	81,00
14/12/2023 10:20:49	NOTIFICAÇÃO	SISTEMA	
O detentor da melhor oferta da etapa de lances é COMERCIAL HERZOG LTDA			
14/12/2023 10:20:49	HABILITAÇÃO		

LOTE 59 - DESERTO
BANDEJA VERDE EM POLIPROPILENO (PP)

VALORES UNITÁRIOS FINAIS

Item: 59	Unidade: UNIDADE	Marca:	Modelo:
Descrição: BANDEJA VERDE EM POLIPROPILENO (PP)			
Quantidade: 30	Valor Unit.: 0,00		Valor Total: 0,00

MOVIMENTOS DO LOTE

22/11/2023 13:50:07	PUBLICADO		
24/11/2023 09:00:00	RECEPÇÃO DE PROPOSTAS		
14/12/2023 08:30:00	ANÁLISE DE PROPOSTAS		
14/12/2023 09:59:48	DESERTO		

LOTE 60 - DESERTO
ROLO DE MASSA PROFISSIONAL EM POLIETILENO

VALORES UNITÁRIOS FINAIS

Item: 60	Unidade: UNIDADE	Marca:	Modelo:
Descrição: ROLO DE MASSA PROFISSIONAL EM POLIETILENO			
Quantidade: 30	Valor Unit.: 0,00		Valor Total: 0,00

MOVIMENTOS DO LOTE

22/11/2023 13:50:07	PUBLICADO		
24/11/2023 09:00:00	RECEPÇÃO DE PROPOSTAS		
14/12/2023 08:30:00	ANÁLISE DE PROPOSTAS		
14/12/2023 09:59:48	DESERTO		



MUNICÍPIO DE NOVA TRENTO
NOVA TRENTO-SC

LOTE 61 - HABILITAÇÃO
PENEIRA INOX 18CM

VALORES UNITÁRIOS FINAIS

Item: 61	Unidade: UNIDADE	Marca: ke home	Modelo: 555-18 inox 18cm
Descrição: PENEIRA INOX 18CM			
Quantidade: 30	Valor Unit.: 12,25		Valor Total: 367,50

CLASSIFICAÇÃO

Razão Social	Num Documento	Oferta Inicial	Oferta Final	Dif.(%)	ME
1 COMERCIAL TXV COMERCIO E	093 22.906.038/0001-60	15,51	12,25		Sim
2 EONIX COMERCIAL	087 05.937.672/0001-41	15,51	15,51	26,61	Sim

DESCCLASSIFICADOS

Razão Social	Num Documento	Oferta Inicial	Oferta Final	Dif.(%)	ME
--------------	---------------	----------------	--------------	---------	----

INABILITADOS

Razão Social	Num Documento	Oferta Inicial	Oferta Final	Dif.(%)	ME
--------------	---------------	----------------	--------------	---------	----

MOVIMENTOS DO LOTE

22/11/2023 13:50:07	PUBLICADO		
24/11/2023 09:00:00	RECEPÇÃO DE PROPOSTAS		
14/12/2023 08:30:00	ANÁLISE DE PROPOSTAS		
14/12/2023 10:04:39	DISPUTA		
14/12/2023 10:04:39	LANCE	EONIX COMERCIAL (PARTICIPANTE 087)	15,51
14/12/2023 10:04:39	LANCE	COMERCIAL TXV COMERCIO E SERVIÇOS (PARTICIPANTE 093)	15,51
14/12/2023 10:19:39	TEMPO RANDÔMICO		
14/12/2023 10:20:39	NOTIFICAÇÃO	SISTEMA	
Alguns participantes do lote ofertaram valores iguais de proposta/lance. O sorteio entre eles foi realizado.			
14/12/2023 10:20:39	NOTIFICAÇÃO	SISTEMA	
Os seguintes participantes possuem direito de efetuar lance final e fechado: PARTICIPANTE 087, PARTICIPANTE 093			
14/12/2023 10:20:39	FECHADO 1		
14/12/2023 10:25:02	LANCE	COMERCIAL TXV COMERCIO E SERVIÇOS (PARTICIPANTE 093)	12,25
14/12/2023 10:25:39	NOTIFICAÇÃO	SISTEMA	
O detentor da melhor oferta da etapa de lances é COMERCIAL TXV COMERCIO E SERVIÇOS			
14/12/2023 10:25:39	HABILITAÇÃO		

LOTE 62 - DESERTO
PISO PLASTICO RESISTENTE DE POLIETILENO

VALORES UNITÁRIOS FINAIS

Item: 62	Unidade: UNIDADE	Marca:	Modelo:
Descrição: PISO PLASTICO RESISTENTE DE POLIETILENO			
Quantidade: 200	Valor Unit.: 0,00		Valor Total: 0,00

MOVIMENTOS DO LOTE

22/11/2023 13:50:07	PUBLICADO
24/11/2023 09:00:00	RECEPÇÃO DE PROPOSTAS
14/12/2023 08:30:00	ANÁLISE DE PROPOSTAS
14/12/2023 10:04:39	DESERTO



MUNICÍPIO DE NOVA TRENTO
NOVA TRENTO-SC

LOTE 63 - HABILITAÇÃO
AVENTAL EMBORRACHADO

VALORES UNITÁRIOS FINAIS

Item: 63	Unidade: UNIDADE	Marca: RSPAN	Modelo: av-22 branco 110x70cm
Descrição: AVENTAL EMBORRACHADO			
Quantidade: 100	Valor Unit.: 20,33		Valor Total: 2.033,00

CLASSIFICAÇÃO

Razão Social	Num Documento	Oferta Inicial	Oferta Final	Dif.(%)	ME
1 COMERCIAL TXV COMERCIO E	144 22.906.038/0001-60	20,33	20,33		Sim

DESCLASSIFICADOS

Razão Social	Num Documento	Oferta Inicial	Oferta Final	Dif.(%)	ME
--------------	---------------	----------------	--------------	---------	----

INABILITADOS

Razão Social	Num Documento	Oferta Inicial	Oferta Final	Dif.(%)	ME
--------------	---------------	----------------	--------------	---------	----

MOVIMENTOS DO LOTE

22/11/2023 13:50:07	PUBLICADO				
24/11/2023 09:00:00	RECEPÇÃO DE PROPOSTAS				
14/12/2023 08:30:00	ANÁLISE DE PROPOSTAS				
14/12/2023 10:04:39	DISPUTA				
14/12/2023 10:04:39	LANCE	COMERCIAL TXV COMERCIO E SERVIÇOS (PARTICIPANTE 144)			20,33
14/12/2023 10:19:39	TEMPO RANDÔMICO				
14/12/2023 10:22:39	NOTIFICAÇÃO SISTEMA				
O detentor da melhor oferta da etapa de lances é COMERCIAL TXV COMERCIO E SERVIÇOS					
14/12/2023 10:22:39	HABILITAÇÃO				

LOTE 64 - HABILITAÇÃO
CAIXA VAZADA, 46 L BRANCA

VALORES UNITÁRIOS FINAIS

Item: 64	Unidade: UNIDADE	Marca: mercoplasa	Modelo: mercoplasa
Descrição: CAIXA VAZADA, 46 L BRANCA			
Quantidade: 100	Valor Unit.: 49,66		Valor Total: 4.966,00

CLASSIFICAÇÃO

Razão Social	Num Documento	Oferta Inicial	Oferta Final	Dif.(%)	ME
1 EONIX COMERCIAL	042 05.937.672/0001-41	49,66	49,66		Sim

DESCLASSIFICADOS

Razão Social	Num Documento	Oferta Inicial	Oferta Final	Dif.(%)	ME
--------------	---------------	----------------	--------------	---------	----

INABILITADOS

Razão Social	Num Documento	Oferta Inicial	Oferta Final	Dif.(%)	ME
--------------	---------------	----------------	--------------	---------	----

MOVIMENTOS DO LOTE

22/11/2023 13:50:07	PUBLICADO				
24/11/2023 09:00:00	RECEPÇÃO DE PROPOSTAS				
14/12/2023 08:30:00	ANÁLISE DE PROPOSTAS				



MUNICIPIO DE NOVA TRENTO
NOVA TRENTO-SC

14/12/2023 10:04:39 DISPUTA

14/12/2023 10:04:39 LANCE EONIX COMERCIAL (PARTICIPANTE 042) 49,66

14/12/2023 10:19:39 TEMPO RANDÔMICO

14/12/2023 10:21:39 NOTIFICAÇÃO SISTEMA

O detentor da melhor oferta da etapa de lances é EONIX COMERCIAL

14/12/2023 10:21:39 HABILITAÇÃO

LOTE 65 - HABILITAÇÃO
BACIA PLASTICA CANELADA, 34 LITROS

VALORES UNITÁRIOS FINAIS

Item: 65	Unidade: UNIDADE	Marca: ARQ.	Modelo: BA40
Descrição: BACIA PLASTICA CANELADA, 34 LITROS			
Quantidade: 100	Valor Unit.: 31,30	Valor Total: 3.130,00	

CLASSIFICAÇÃO

Razão Social	Num Documento	Oferta Inicial	Oferta Final	Dif.(%)	ME
1 GRIEBLER E GRIEBLER LTDA.	084 30.195.733/0001-90	73,49	31,30		Sim
2 EONIX COMERCIAL	056 05.937.672/0001-41	73,50	73,50	134,82	Sim

DECLASSIFICADOS

Razão Social	Num Documento	Oferta Inicial	Oferta Final	Dif.(%)	ME
--------------	---------------	----------------	--------------	---------	----

INABILITADOS

Razão Social	Num Documento	Oferta Inicial	Oferta Final	Dif.(%)	ME
--------------	---------------	----------------	--------------	---------	----

MOVIMENTOS DO LOTE

22/11/2023 13:50:07 PUBLICADO

24/11/2023 09:00:00 RECEPÇÃO DE PROPOSTAS

14/12/2023 08:30:00 ANÁLISE DE PROPOSTAS

14/12/2023 10:04:39 DISPUTA

14/12/2023 10:04:39 LANCE EONIX COMERCIAL (PARTICIPANTE 056) 73,50

14/12/2023 10:04:39 LANCE GRIEBLER E GRIEBLER LTDA. (PARTICIPANTE 084) 73,49

14/12/2023 10:19:40 TEMPO RANDÔMICO

14/12/2023 10:21:40 NOTIFICAÇÃO SISTEMA

Os seguintes participantes possuem direito de efetuar lance final e fechado: PARTICIPANTE 084, PARTICIPANTE 056

14/12/2023 10:21:40 FECHADO 1

14/12/2023 10:25:42 LANCE GRIEBLER E GRIEBLER LTDA. (PARTICIPANTE 084) 31,30

14/12/2023 10:26:40 NOTIFICAÇÃO SISTEMA

O detentor da melhor oferta da etapa de lances é GRIEBLER E GRIEBLER LTDA.

14/12/2023 10:26:40 HABILITAÇÃO

LOTE 66 - HABILITAÇÃO
BACIA PLASTICA CANELADA, 13,5 LITROS

VALORES UNITÁRIOS FINAIS

Item: 66	Unidade: UNIDADE	Marca: ARQ.	Modelo: BA15
Descrição: BACIA PLASTICA CANELADA, 13,5 LITROS			
Quantidade: 100	Valor Unit.: 18,50	Valor Total: 1.850,00	

CLASSIFICAÇÃO



MUNICIPIO DE NOVA TRENTO
NOVA TRENTO-SC

Razão Social	Num Documento	Oferta Inicial	Oferta Final	Dif.(%)	ME
1 GRIEBLER E GRIEBLER LTDA.	008 30.195.733/0001-90	35,65	18,50		Sim
2 EONIX COMERCIAL	049 05.937.672/0001-41	35,66	35,66	92,76	Sim

DECLASSIFICADOS

Razão Social	Num Documento	Oferta Inicial	Oferta Final	Dif.(%)	ME
--------------	---------------	----------------	--------------	---------	----

INABILITADOS

Razão Social	Num Documento	Oferta Inicial	Oferta Final	Dif.(%)	ME
--------------	---------------	----------------	--------------	---------	----

MOVIMENTOS DO LOTE

22/11/2023 13:50:07	PUBLICADO				
24/11/2023 09:00:00	RECEPÇÃO DE PROPOSTAS				
14/12/2023 08:30:00	ANÁLISE DE PROPOSTAS				
14/12/2023 10:04:39	DISPUTA				
14/12/2023 10:04:39	LANCE EONIX COMERCIAL (PARTICIPANTE 049)				35,66
14/12/2023 10:04:39	LANCE GRIEBLER E GRIEBLER LTDA. (PARTICIPANTE 008)				35,65
14/12/2023 10:19:40	TEMPO RANDÔMICO				
14/12/2023 10:20:40	NOTIFICAÇÃO SISTEMA				
Os seguintes participantes possuem direito de efetuar lance final e fechado: PARTICIPANTE 008, PARTICIPANTE 049					
14/12/2023 10:20:40	FECHADO 1				
14/12/2023 10:24:42	LANCE GRIEBLER E GRIEBLER LTDA. (PARTICIPANTE 008)				18,50
14/12/2023 10:25:40	NOTIFICAÇÃO SISTEMA				
O detentor da melhor oferta da etapa de lances é GRIEBLER E GRIEBLER LTDA.					
14/12/2023 10:25:40	HABILITAÇÃO				

LOTE 67 - HABILITAÇÃO
CAIXA COM TAMPA 4,5 LITROS

VALORES UNITÁRIOS FINAIS

It 67	Unidade: UNIDADE	Marca: paramount	Modelo: paramount		
Descrição: CAIXA COM TAMPA 4,5 LITROS					
Quantidade: 100	Valor Unit.: 28,33			Valor Total: 2.833,00	

CLASSIFICAÇÃO

Razão Social	Num Documento	Oferta Inicial	Oferta Final	Dif.(%)	ME
1 EONIX COMERCIAL	046 05.937.672/0001-41	28,33	28,33		Sim

DECLASSIFICADOS

Razão Social	Num Documento	Oferta Inicial	Oferta Final	Dif.(%)	ME
--------------	---------------	----------------	--------------	---------	----

INABILITADOS

Razão Social	Num Documento	Oferta Inicial	Oferta Final	Dif.(%)	ME
--------------	---------------	----------------	--------------	---------	----

MOVIMENTOS DO LOTE

22/11/2023 13:50:07	PUBLICADO				
24/11/2023 09:00:00	RECEPÇÃO DE PROPOSTAS				
14/12/2023 08:30:00	ANÁLISE DE PROPOSTAS				
14/12/2023 10:04:40	DISPUTA				
14/12/2023 10:04:40	LANCE EONIX COMERCIAL (PARTICIPANTE 046)				28,33
14/12/2023 10:19:40	TEMPO RANDÔMICO				



MUNICÍPIO DE NOVA TRENTO
NOVA TRENTO-SC

14/12/2023 10:24:40 NOTIFICAÇÃO SISTEMA

O detentor da melhor oferta da etapa de lances é EONIX COMERCIAL

14/12/2023 10:24:40 HABILITAÇÃO

LOTE 68 - HABILITAÇÃO
CAIXA COM TAMPA 6,5 LITROS

VALORES UNITÁRIOS FINAIS

Item: 68	Unidade: UNIDADE	Marca: paramount	Modelo: paramount
Descrição: CAIXA COM TAMPA 6,5 LITROS			
Quantidade: 100	Valor Unit.: 38,78	Valor Total: 3.878,00	

CLASSIFICAÇÃO

Razão Social	Num Documento	Oferta Inicial	Oferta Final	Dif.(%)	ME
1 EONIX COMERCIAL	098 05.937.672/0001-41	38,78	38,78		Sim
2 COMERCIAL HERZOG LTDA	004 02.048.610/0002-71	38,78	38,78	0,00	Sim

DECLASSIFICADOS

Razão Social	Num Documento	Oferta Inicial	Oferta Final	Dif.(%)	ME
--------------	---------------	----------------	--------------	---------	----

INABILITADOS

Razão Social	Num Documento	Oferta Inicial	Oferta Final	Dif.(%)	ME
--------------	---------------	----------------	--------------	---------	----

MOVIMENTOS DO LOTE

22/11/2023 13:50:07	PUBLICADO	
24/11/2023 09:00:00	RECEPÇÃO DE PROPOSTAS	
14/12/2023 08:30:00	ANÁLISE DE PROPOSTAS	
14/12/2023 10:04:40	DISPUTA	
14/12/2023 10:04:40	LANCE EONIX COMERCIAL (PARTICIPANTE 098)	38,78
14/12/2023 10:04:40	LANCE COMERCIAL HERZOG LTDA (PARTICIPANTE 004)	38,78
14/12/2023 10:19:40	TEMPO RANDÔMICO	
14/12/2023 10:25:40	NOTIFICAÇÃO SISTEMA	
Alguns participantes do lote ofertaram valores iguais de proposta/lance. O sorteio entre eles foi realizado.		
14/12/2023 10:25:40	NOTIFICAÇÃO SISTEMA	
Os seguintes participantes possuem direito de efetuar lance final e fechado: PARTICIPANTE 098, PARTICIPANTE 004		
14/12/2023 10:25:40	FECHADO 1	
14/12/2023 10:30:40	NOTIFICAÇÃO SISTEMA	
O detentor da melhor oferta da etapa de lances é EONIX COMERCIAL		
14/12/2023 10:30:40	HABILITAÇÃO	

LOTE 69 - HABILITAÇÃO
CAIXA PARA ARMAZENAMENTO COM TAMPA 15 LITROS

VALORES UNITÁRIOS FINAIS

Item: 69	Unidade: UNIDADE	Marca: rischiotto	Modelo: caixa
Descrição: CAIXA PARA ARMAZENAMENTO COM TAMPA 15 LITROS			
Quantidade: 100	Valor Unit.: 25,00	Valor Total: 2.500,00	

CLASSIFICAÇÃO

Razão Social	Num Documento	Oferta Inicial	Oferta Final	Dif.(%)	ME
1 COMERCIAL HERZOG LTDA	077 02.048.610/0002-71	61,33	25,00		Sim



MUNICIPIO DE NOVA TRENTO
NOVA TRENTO-SC

2 EONIX COMERCIAL	143	05.937.672/0001-41	61,33	61,33	145,32	Sim
-------------------	-----	--------------------	-------	-------	--------	-----

DECLASSIFICADOS

Razão Social	Num Documento	Oferta Inicial	Oferta Final	Dif.(%)	ME
--------------	---------------	----------------	--------------	---------	----

INABILITADOS

Razão Social	Num Documento	Oferta Inicial	Oferta Final	Dif.(%)	ME
--------------	---------------	----------------	--------------	---------	----

MOVIMENTOS DO LOTE

22/11/2023 13:50:07	PUBLICADO				
24/11/2023 09:00:00	RECEPÇÃO DE PROPOSTAS				
14/12/2023 08:30:00	ANÁLISE DE PROPOSTAS				
14/12/2023 10:04:40	DISPUTA				
14/12/2023 10:04:40	LANCE	EONIX COMERCIAL (PARTICIPANTE 143)			61,33
14/12/2023 10:04:40	LANCE	COMERCIAL HERZOG LTDA (PARTICIPANTE 077)			61,33
14/12/2023 10:05:33	LANCE	COMERCIAL HERZOG LTDA (PARTICIPANTE 077)			40,00
14/12/2023 10:19:40	TEMPO RANDÔMICO				
14/12/2023 10:27:40	NOTIFICAÇÃO SISTEMA				
Os seguintes participantes possuem direito de efetuar lance final e fechado: PARTICIPANTE 077, PARTICIPANTE 143					
14/12/2023 10:27:40	FECHADO 1				
14/12/2023 10:28:31	LANCE	COMERCIAL HERZOG LTDA (PARTICIPANTE 077)			25,00
14/12/2023 10:32:40	NOTIFICAÇÃO SISTEMA				
O detentor da melhor oferta da etapa de lances é COMERCIAL HERZOG LTDA					
14/12/2023 10:32:41	HABILITAÇÃO				

LOTE 70 - HABILITAÇÃO
CAIXA PARA ARMAZENAMENTO SEM TAMPA 15 LITROS

VALORES UNITÁRIOS FINAIS

Item: 70	Unidade: UNIDADE	Marca: paramount	Modelo: paramount
Descrição: CAIXA PARA ARMAZENAMENTO SEM TAMPA 15 LITROS			
Qtd. Unidade: 100	Valor Unit.: 59,00	Valor Total: 5.900,00	

CLASSIFICAÇÃO

Razão Social	Num Documento	Oferta Inicial	Oferta Final	Dif.(%)	ME
1 EONIX COMERCIAL	145	05.937.672/0001-41	59,00	59,00	Sim

DECLASSIFICADOS

Razão Social	Num Documento	Oferta Inicial	Oferta Final	Dif.(%)	ME
--------------	---------------	----------------	--------------	---------	----

INABILITADOS

Razão Social	Num Documento	Oferta Inicial	Oferta Final	Dif.(%)	ME
--------------	---------------	----------------	--------------	---------	----

MOVIMENTOS DO LOTE

22/11/2023 13:50:07	PUBLICADO				
24/11/2023 09:00:00	RECEPÇÃO DE PROPOSTAS				
14/12/2023 08:30:00	ANÁLISE DE PROPOSTAS				
14/12/2023 10:04:40	DISPUTA				
14/12/2023 10:04:40	LANCE	EONIX COMERCIAL (PARTICIPANTE 145)			59,00
14/12/2023 10:19:40	TEMPO RANDÔMICO				



MUNICIPIO DE NOVA TRENTO
NOVA TRENTO-SC

14/12/2023 10:24:40 NOTIFICAÇÃO SISTEMA

O detentor da melhor oferta da etapa de lances é EONIX COMERCIAL

14/12/2023 10:24:40 HABILITAÇÃO

LOTE 71 - HABILITAÇÃO
LIXEIRA PEDAL 50 LITROS CM TAMPA E PEDAL

VALORES UNITÁRIOS FINAIS

Item: 71	Unidade: UNIDADE	Marca: ARQ.	Modelo: 25752
Descrição: LIXEIRA PEDAL 50 LITROS CM TAMPA E PEDAL			
Quantidade: 50	Valor Unit.: 96,95	Valor Total: 4.847,50	

CLASSIFICAÇÃO

Razão Social	Num	Documento	Oferta Inicial	Oferta Final	Dif.(%)	ME
1 GRIEBLER E GRIEBLER LTDA.	007	30.195.733/0001-90	96,95	96,95		Sim

DECLASSIFICADOS

Razão Social	Num	Documento	Oferta Inicial	Oferta Final	Dif.(%)	ME
--------------	-----	-----------	----------------	--------------	---------	----

INABILITADOS

Razão Social	Num	Documento	Oferta Inicial	Oferta Final	Dif.(%)	ME
--------------	-----	-----------	----------------	--------------	---------	----

MOVIMENTOS DO LOTE

22/11/2023 13:50:07	PUBLICADO				
24/11/2023 09:00:00	RECEPÇÃO DE PROPOSTAS				
14/12/2023 08:30:00	ANÁLISE DE PROPOSTAS				
14/12/2023 10:04:40	DISPUTA				
14/12/2023 10:04:40	LANCE	GRIEBLER E GRIEBLER LTDA. (PARTICIPANTE 007)			96,95
14/12/2023 10:19:40	TEMPO RANDÔMICO				
14/12/2023 10:27:40	NOTIFICAÇÃO SISTEMA				
O detentor da melhor oferta da etapa de lances é GRIEBLER E GRIEBLER LTDA.					
1	2023 10:27:40	HABILITAÇÃO			



**MUNICIPIO DE NOVA TRENTO
NOVA TRENTO-SC**

PREGOEIRO: FERNANDO SENS

EQUIPE DE APOIO FABIO DE FREITAS

MEMBRO DE APOIO SILVIO CONHAQUI



TRIBUNAL DE CONTAS DA UNIÃO



Consulta Consolidada de Pessoa Jurídica

Este relatório tem por objetivo apresentar os resultados consolidados de consultas eletrônicas realizadas diretamente nos bancos de dados dos respectivos cadastros. A responsabilidade pela veracidade do resultado da consulta é do Órgão gestor de cada cadastro consultado. A informação relativa à razão social da Pessoa Jurídica é extraída do Cadastro Nacional da Pessoa Jurídica, mantido pela Receita Federal do Brasil.

Consulta realizada em: 14/12/2023 11:52:19

Informações da Pessoa Jurídica:

Razão Social: **GRIEBLER E GRIEBLER LTDA**
CNPJ: **30.195.733/0001-90**

Resultados da Consulta Eletrônica:

Órgão Gestor: **TCU**
Cadastro: **Licitantes Inidôneos**
Resultado da consulta: **Nada Consta**

Para acessar a certidão original no portal do órgão gestor, clique [AQUI](#).

Órgão Gestor: **CNJ**
Cadastro: **CNIA - Cadastro Nacional de Condenações Cíveis por Ato de Improbidade Administrativa e Inelegibilidade**
Resultado da consulta: **Nada Consta**

Para acessar a certidão original no portal do órgão gestor, clique [AQUI](#).

Órgão Gestor: **Portal da Transparência**
Cadastro: **Cadastro Nacional de Empresas Inidôneas e Suspensas**
Resultado da consulta: **Nada Consta**

Para acessar a certidão original no portal do órgão gestor, clique [AQUI](#).

Órgão Gestor: **Portal da Transparência**
Cadastro: **CNEP - Cadastro Nacional de Empresas Punidas**
Resultado da consulta: **Nada Consta**

Para acessar a certidão original no portal do órgão gestor, clique [AQUI](#).

Obs: A consulta consolidada de pessoa jurídica visa atender aos princípios de simplificação e racionalização de serviços públicos digitais. Fundamento legal: Lei nº 12.965, de 23 de abril de 2014, Lei nº 13.460, de 26 de junho de 2017, Lei nº 13.726, de 8 de outubro de 2018, Decreto nº 8.638 de 15, de janeiro de 2016.



TRIBUNAL DE CONTAS DA UNIÃO

Consulta Consolidada de Pessoa Jurídica

Este relatório tem por objetivo apresentar os resultados consolidados de consultas eletrônicas realizadas diretamente nos bancos de dados dos respectivos cadastros. A responsabilidade pela veracidade do resultado da consulta é do Órgão gestor de cada cadastro consultado. A informação relativa à razão social da Pessoa Jurídica é extraída do Cadastro Nacional da Pessoa Jurídica, mantido pela Receita Federal do Brasil.

Consulta realizada em: 14/12/2023 11:00:31

Informações da Pessoa Jurídica:

Razão Social: **GO VENDAS ELETRONICAS LTDA**
CNPJ: **36.521.392/0001-81**

Resultados da Consulta Eletrônica:

Órgão Gestor: **TCU**
Cadastro: **Licitantes Inidôneos**
Resultado da consulta: **Nada Consta**

Para acessar a certidão original no portal do órgão gestor, clique [AQUI](#).

Órgão Gestor: **CNJ**
Cadastro: **CNIA - Cadastro Nacional de Condenações Cíveis por Ato de Improbidade Administrativa e Inelegibilidade**
Resultado da consulta: **Nada Consta**

Para acessar a certidão original no portal do órgão gestor, clique [AQUI](#).

Órgão Gestor: **Portal da Transparência**
Cadastro: **Cadastro Nacional de Empresas Inidôneas e Suspensas**
Resultado da consulta: **Nada Consta**

Para acessar a certidão original no portal do órgão gestor, clique [AQUI](#).

Órgão Gestor: **Portal da Transparência**
Cadastro: **CNEP - Cadastro Nacional de Empresas Punidas**
Resultado da consulta: **Nada Consta**

Para acessar a certidão original no portal do órgão gestor, clique [AQUI](#).

Obs: A consulta consolidada de pessoa jurídica visa atender aos princípios de simplificação e racionalização de serviços públicos digitais. Fundamento legal: Lei nº 12.965, de 23 de abril de 2014, Lei nº 13.460, de 26 de junho de 2017, Lei nº 13.726, de 8 de outubro de 2018, Decreto nº 8.638 de 15, de janeiro de 2016.



TRIBUNAL DE CONTAS DA UNIÃO

Consulta Consolidada de Pessoa Jurídica

Este relatório tem por objetivo apresentar os resultados consolidados de consultas eletrônicas realizadas diretamente nos bancos de dados dos respectivos cadastros. A responsabilidade pela veracidade do resultado da consulta é do Órgão gestor de cada cadastro consultado. A informação relativa à razão social da Pessoa Jurídica é extraída do Cadastro Nacional da Pessoa Jurídica, mantido pela Receita Federal do Brasil.

Consulta realizada em: 14/12/2023 11:07:05

Informações da Pessoa Jurídica:

Razão Social: **MEGA VENDAS LTDA**
CNPJ: **52.325.189/0001-96**

Resultados da Consulta Eletrônica:

Órgão Gestor: **TCU**
Cadastro: **Licitantes Inidôneos**
Resultado da consulta: **Nada Consta**

Para acessar a certidão original no portal do órgão gestor, clique [AQUI](#).

Órgão Gestor: **CNJ**
Cadastro: **CNIA - Cadastro Nacional de Condenações Cíveis por Ato de Improbidade Administrativa e Inelegibilidade**
Resultado da consulta: **Nada Consta**

Para acessar a certidão original no portal do órgão gestor, clique [AQUI](#).

Órgão Gestor: **Portal da Transparência**
Cadastro: **Cadastro Nacional de Empresas Inidôneas e Suspensas**
Resultado da consulta: **Nada Consta**

Para acessar a certidão original no portal do órgão gestor, clique [AQUI](#).

Órgão Gestor: **Portal da Transparência**
Cadastro: **CNEP - Cadastro Nacional de Empresas Punidas**
Resultado da consulta: **Nada Consta**

Para acessar a certidão original no portal do órgão gestor, clique [AQUI](#).

Obs: A consulta consolidada de pessoa jurídica visa atender aos princípios de simplificação e racionalização de serviços públicos digitais. Fundamento legal: Lei nº 12.965, de 23 de abril de 2014, Lei nº 13.460, de 26 de junho de 2017, Lei nº 13.726, de 8 de outubro de 2018, Decreto nº 8.638 de 15, de janeiro de 2016.



TRIBUNAL DE CONTAS DA UNIÃO



Consulta Consolidada de Pessoa Jurídica

Este relatório tem por objetivo apresentar os resultados consolidados de consultas eletrônicas realizadas diretamente nos bancos de dados dos respectivos cadastros. A responsabilidade pela veracidade do resultado da consulta é do Órgão gestor de cada cadastro consultado. A informação relativa à razão social da Pessoa Jurídica é extraída do Cadastro Nacional da Pessoa Jurídica, mantido pela Receita Federal do Brasil.

Consulta realizada em: 14/12/2023 11:28:36

Informações da Pessoa Jurídica:

Razão Social: **CB ELETRO E INFORMATICA LTDA**
CNPJ: **49.673.898/0001-58**

Resultados da Consulta Eletrônica:

Órgão Gestor: **TCU**
Cadastro: **Licitantes Inidôneos**
Resultado da consulta: **Nada Consta**

Para acessar a certidão original no portal do órgão gestor, clique [AQUI](#).

Órgão Gestor: **CNJ**
Cadastro: **CNIA - Cadastro Nacional de Condenações Cíveis por Ato de Improbidade Administrativa e Inelegibilidade**
Resultado da consulta: **Nada Consta**

Para acessar a certidão original no portal do órgão gestor, clique [AQUI](#).

Órgão Gestor: **Portal da Transparência**
Cadastro: **Cadastro Nacional de Empresas Inidôneas e Suspensas**
Resultado da consulta: **Nada Consta**

Para acessar a certidão original no portal do órgão gestor, clique [AQUI](#).

Órgão Gestor: **Portal da Transparência**
Cadastro: **CNEP - Cadastro Nacional de Empresas Punidas**
Resultado da consulta: **Nada Consta**

Para acessar a certidão original no portal do órgão gestor, clique [AQUI](#).

Obs: A consulta consolidada de pessoa jurídica visa atender aos princípios de simplificação e racionalização de serviços públicos digitais. Fundamento legal: Lei nº 12.965, de 23 de abril de 2014, Lei nº 13.460, de 26 de junho de 2017, Lei nº 13.726, de 8 de outubro de 2018, Decreto nº 8.638 de 15, de janeiro de 2016.



TRIBUNAL DE CONTAS DA UNIÃO



Consulta Consolidada de Pessoa Jurídica

Este relatório tem por objetivo apresentar os resultados consolidados de consultas eletrônicas realizadas diretamente nos bancos de dados dos respectivos cadastros. A responsabilidade pela veracidade do resultado da consulta é do Órgão gestor de cada cadastro consultado. A informação relativa à razão social da Pessoa Jurídica é extraída do Cadastro Nacional da Pessoa Jurídica, mantido pela Receita Federal do Brasil.

Consulta realizada em: 14/12/2023 11:20:32

Informações da Pessoa Jurídica:

Razão Social: **EONIX COMERCIAL LTDA**
CNPJ: **05.937.672/0001-41**

Resultados da Consulta Eletrônica:

Órgão Gestor: **TCU**
Cadastro: **Licitantes Inidôneos**
Resultado da consulta: **Nada Consta**

Para acessar a certidão original no portal do órgão gestor, clique [AQUI](#).

Órgão Gestor: **CNJ**
Cadastro: **CNIA - Cadastro Nacional de Condenações Cíveis por Ato de Improbidade Administrativa e Inelegibilidade**
Resultado da consulta: **Nada Consta**

Para acessar a certidão original no portal do órgão gestor, clique [AQUI](#).

Órgão Gestor: **Portal da Transparência**
Cadastro: **Cadastro Nacional de Empresas Inidôneas e Suspensas**
Resultado da consulta: **Nada Consta**

Para acessar a certidão original no portal do órgão gestor, clique [AQUI](#).

Órgão Gestor: **Portal da Transparência**
Cadastro: **CNEP - Cadastro Nacional de Empresas Punidas**
Resultado da consulta: **Nada Consta**

Para acessar a certidão original no portal do órgão gestor, clique [AQUI](#).

Obs: A consulta consolidada de pessoa jurídica visa atender aos princípios de simplificação e racionalização de serviços públicos digitais. Fundamento legal: Lei nº 12.965, de 23 de abril de 2014, Lei nº 13.460, de 26 de junho de 2017, Lei nº 13.726, de 8 de outubro de 2018, Decreto nº 8.638 de 15, de janeiro de 2016.



TRIBUNAL DE CONTAS DA UNIÃO



Consulta Consolidada de Pessoa Jurídica

Este relatório tem por objetivo apresentar os resultados consolidados de consultas eletrônicas realizadas diretamente nos bancos de dados dos respectivos cadastros. A responsabilidade pela veracidade do resultado da consulta é do Órgão gestor de cada cadastro consultado. A informação relativa à razão social da Pessoa Jurídica é extraída do Cadastro Nacional da Pessoa Jurídica, mantido pela Receita Federal do Brasil.

Consulta realizada em: 14/12/2023 10:40:18

Informações da Pessoa Jurídica:

Razão Social: **DAVANTI MAQUINAS, MOVEIS E EQUIPAMENTOS INDUSTRIAIS LTDA**
CNPJ: **44.259.236/0001-12**

Resultados da Consulta Eletrônica:

Órgão Gestor: **TCU**
Cadastro: **Licitantes Inidôneos**
Resultado da consulta: **Nada Consta**

Para acessar a certidão original no portal do órgão gestor, clique [AQUI](#).

Órgão Gestor: **CNJ**
Cadastro: **CNIA - Cadastro Nacional de Condenações Cíveis por Ato de Improbidade Administrativa e Inelegibilidade**
Resultado da consulta: **Nada Consta**

Para acessar a certidão original no portal do órgão gestor, clique [AQUI](#).

Órgão Gestor: **Portal da Transparência**
Cadastro: **Cadastro Nacional de Empresas Inidôneas e Suspensas**
Resultado da consulta: **Nada Consta**

Para acessar a certidão original no portal do órgão gestor, clique [AQUI](#).

Órgão Gestor: **Portal da Transparência**
Cadastro: **CNEP - Cadastro Nacional de Empresas Punidas**
Resultado da consulta: **Nada Consta**

Para acessar a certidão original no portal do órgão gestor, clique [AQUI](#).

Obs: A consulta consolidada de pessoa jurídica visa atender aos princípios de simplificação e racionalização de serviços públicos digitais. Fundamento legal: Lei nº 12.965, de 23 de abril de 2014, Lei nº 13.460, de 26 de junho de 2017, Lei nº 13.726, de 8 de outubro de 2018, Decreto nº 8.638 de 15, de janeiro de 2016.



TRIBUNAL DE CONTAS DA UNIÃO



Consulta Consolidada de Pessoa Jurídica

Este relatório tem por objetivo apresentar os resultados consolidados de consultas eletrônicas realizadas diretamente nos bancos de dados dos respectivos cadastros. A responsabilidade pela veracidade do resultado da consulta é do Órgão gestor de cada cadastro consultado. A informação relativa à razão social da Pessoa Jurídica é extraída do Cadastro Nacional da Pessoa Jurídica, mantido pela Receita Federal do Brasil.

Consulta realizada em: 14/12/2023 11:24:12

Informações da Pessoa Jurídica:

Razão Social: **KASA KOMPLETA COMERCIO E SERVICOS LTDA**
CNPJ: **04.932.770/0001-23**

Resultados da Consulta Eletrônica:

Órgão Gestor: **TCU**
Cadastro: **Licitantes Inidôneos**
Resultado da consulta: **Nada Consta**

Para acessar a certidão original no portal do órgão gestor, clique [AQUI](#).

Órgão Gestor: **CNJ**
Cadastro: **CNIA - Cadastro Nacional de Condenações Cíveis por Ato de Improbidade Administrativa e Inelegibilidade**
Resultado da consulta: **Nada Consta**

Para acessar a certidão original no portal do órgão gestor, clique [AQUI](#).

Órgão Gestor: **Portal da Transparência**
Cadastro: **Cadastro Nacional de Empresas Inidôneas e Suspensas**
Resultado da consulta: **Nada Consta**

Para acessar a certidão original no portal do órgão gestor, clique [AQUI](#).

Órgão Gestor: **Portal da Transparência**
Cadastro: **CNEP - Cadastro Nacional de Empresas Punidas**
Resultado da consulta: **Nada Consta**

Para acessar a certidão original no portal do órgão gestor, clique [AQUI](#).

Obs: A consulta consolidada de pessoa jurídica visa atender aos princípios de simplificação e racionalização de serviços públicos digitais. Fundamento legal: Lei nº 12.965, de 23 de abril de 2014, Lei nº 13.460, de 26 de junho de 2017, Lei nº 13.726, de 8 de outubro de 2018, Decreto nº 8.638 de 15, de janeiro de 2016.



TRIBUNAL DE CONTAS DA UNIÃO



Consulta Consolidada de Pessoa Jurídica

Este relatório tem por objetivo apresentar os resultados consolidados de consultas eletrônicas realizadas diretamente nos bancos de dados dos respectivos cadastros. A responsabilidade pela veracidade do resultado da consulta é do Órgão gestor de cada cadastro consultado. A informação relativa à razão social da Pessoa Jurídica é extraída do Cadastro Nacional da Pessoa Jurídica, mantido pela Receita Federal do Brasil.

Consulta realizada em: 14/12/2023 11:31:53

Informações da Pessoa Jurídica:

Razão Social: **K.C.R.S. COMERCIO DE EQUIPAMENTOS LTDA**
CNPJ: **21.971.041/0001-03**

Resultados da Consulta Eletrônica:

Órgão Gestor: **TCU**
Cadastro: **Licitantes Inidôneos**
Resultado da consulta: **Nada Consta**

Para acessar a certidão original no portal do órgão gestor, clique [AQUI](#).

Órgão Gestor: **CNJ**
Cadastro: **CNIA - Cadastro Nacional de Condenações Cíveis por Ato de Improbidade Administrativa e Inelegibilidade**
Resultado da consulta: **Nada Consta**

Para acessar a certidão original no portal do órgão gestor, clique [AQUI](#).

Órgão Gestor: **Portal da Transparência**
Cadastro: **Cadastro Nacional de Empresas Inidôneas e Suspensas**
Resultado da consulta: **Nada Consta**

Para acessar a certidão original no portal do órgão gestor, clique [AQUI](#).

Órgão Gestor: **Portal da Transparência**
Cadastro: **CNEP - Cadastro Nacional de Empresas Punidas**
Resultado da consulta: **Nada Consta**

Para acessar a certidão original no portal do órgão gestor, clique [AQUI](#).

Obs: A consulta consolidada de pessoa jurídica visa atender aos princípios de simplificação e racionalização de serviços públicos digitais. Fundamento legal: Lei nº 12.965, de 23 de abril de 2014, Lei nº 13.460, de 26 de junho de 2017, Lei nº 13.726, de 8 de outubro de 2018, Decreto nº 8.638 de 15, de janeiro de 2016.



TRIBUNAL DE CONTAS DA UNIÃO

Consulta Consolidada de Pessoa Jurídica

Este relatório tem por objetivo apresentar os resultados consolidados de consultas eletrônicas realizadas diretamente nos bancos de dados dos respectivos cadastros. A responsabilidade pela veracidade do resultado da consulta é do Órgão gestor de cada cadastro consultado. A informação relativa à razão social da Pessoa Jurídica é extraída do Cadastro Nacional da Pessoa Jurídica, mantido pela Receita Federal do Brasil.

Consulta realizada em: 14/12/2023 11:31:53

Informações da Pessoa Jurídica:

Razão Social: **K.C.R.S. COMERCIO DE EQUIPAMENTOS LTDA**
CNPJ: **21.971.041/0001-03**

Resultados da Consulta Eletrônica:

Órgão Gestor: **TCU**
Cadastro: **Licitantes Inidôneos**
Resultado da consulta: **Nada Consta**

Para acessar a certidão original no portal do órgão gestor, clique [AQUI](#).

Órgão Gestor: **CNJ**
Cadastro: **CNIA - Cadastro Nacional de Condenações Cíveis por Ato de Improbidade Administrativa e Inelegibilidade**
Resultado da consulta: **Nada Consta**

Para acessar a certidão original no portal do órgão gestor, clique [AQUI](#).

Órgão Gestor: **Portal da Transparência**
Cadastro: **Cadastro Nacional de Empresas Inidôneas e Suspensas**
Resultado da consulta: **Nada Consta**

Para acessar a certidão original no portal do órgão gestor, clique [AQUI](#).

Órgão Gestor: **Portal da Transparência**
Cadastro: **CNEP - Cadastro Nacional de Empresas Punidas**
Resultado da consulta: **Nada Consta**

Para acessar a certidão original no portal do órgão gestor, clique [AQUI](#).

Obs: A consulta consolidada de pessoa jurídica visa atender aos princípios de simplificação e racionalização de serviços públicos digitais. Fundamento legal: Lei nº 12.965, de 23 de abril de 2014, Lei nº 13.460, de 26 de junho de 2017, Lei nº 13.726, de 8 de outubro de 2018, Decreto nº 8.638 de 15, de janeiro de 2016.



TRIBUNAL DE CONTAS DA UNIÃO



Consulta Consolidada de Pessoa Jurídica

Este relatório tem por objetivo apresentar os resultados consolidados de consultas eletrônicas realizadas diretamente nos bancos de dados dos respectivos cadastros. A responsabilidade pela veracidade do resultado da consulta é do Órgão gestor de cada cadastro consultado. A informação relativa à razão social da Pessoa Jurídica é extraída do Cadastro Nacional da Pessoa Jurídica, mantido pela Receita Federal do Brasil.

Consulta realizada em: 14/12/2023 11:15:17

Informações da Pessoa Jurídica:

Razão Social: **JS COMERCIO E SERVICO LTDA**
CNPJ: **12.820.547/0001-12**

Resultados da Consulta Eletrônica:

Órgão Gestor: **TCU**
Cadastro: **Licitantes Inidôneos**
Resultado da consulta: **Nada Consta**

Para acessar a certidão original no portal do órgão gestor, clique [AQUI](#).

Órgão Gestor: **CNJ**
Cadastro: **CNIA - Cadastro Nacional de Condenações Cíveis por Ato de Improbidade Administrativa e Inelegibilidade**
Resultado da consulta: **Nada Consta**

Para acessar a certidão original no portal do órgão gestor, clique [AQUI](#).

Órgão Gestor: **Portal da Transparência**
Cadastro: **Cadastro Nacional de Empresas Inidôneas e Suspensas**
Resultado da consulta: **Nada Consta**

Para acessar a certidão original no portal do órgão gestor, clique [AQUI](#).

Órgão Gestor: **Portal da Transparência**
Cadastro: **CNEP - Cadastro Nacional de Empresas Punidas**
Resultado da consulta: **Nada Consta**

Para acessar a certidão original no portal do órgão gestor, clique [AQUI](#).

Obs: A consulta consolidada de pessoa jurídica visa atender aos princípios de simplificação e racionalização de serviços públicos digitais. Fundamento legal: Lei nº 12.965, de 23 de abril de 2014, Lei nº 13.460, de 26 de junho de 2017, Lei nº 13.726, de 8 de outubro de 2018, Decreto nº 8.638 de 15, de janeiro de 2016.



TRIBUNAL DE CONTAS DA UNIÃO



Consulta Consolidada de Pessoa Jurídica

Este relatório tem por objetivo apresentar os resultados consolidados de consultas eletrônicas realizadas diretamente nos bancos de dados dos respectivos cadastros. A responsabilidade pela veracidade do resultado da consulta é do Órgão gestor de cada cadastro consultado. A informação relativa à razão social da Pessoa Jurídica é extraída do Cadastro Nacional da Pessoa Jurídica, mantido pela Receita Federal do Brasil.

Consulta realizada em: 14/12/2023 11:46:19

Informações da Pessoa Jurídica:

Razão Social: **COMERCIAL TXV COMERCIO E SERVICO LTDA**
CNPJ: **22.906.038/0001-60**

Resultados da Consulta Eletrônica:

Órgão Gestor: **TCU**
Cadastro: **Licitantes Inidôneos**
Resultado da consulta: **Nada Consta**

Para acessar a certidão original no portal do órgão gestor, clique [AQUI](#).

Órgão Gestor: **CNJ**
Cadastro: **CNIA - Cadastro Nacional de Condenações Cíveis por Ato de Improbidade Administrativa e Inelegibilidade**
Resultado da consulta: **Nada Consta**

Para acessar a certidão original no portal do órgão gestor, clique [AQUI](#).

Órgão Gestor: **Portal da Transparência**
Cadastro: **Cadastro Nacional de Empresas Inidôneas e Suspensas**
Resultado da consulta: **Nada Consta**

Para acessar a certidão original no portal do órgão gestor, clique [AQUI](#).

Órgão Gestor: **Portal da Transparência**
Cadastro: **CNEP - Cadastro Nacional de Empresas Punidas**
Resultado da consulta: **Nada Consta**

Para acessar a certidão original no portal do órgão gestor, clique [AQUI](#).

Obs: A consulta consolidada de pessoa jurídica visa atender aos princípios de simplificação e racionalização de serviços públicos digitais. Fundamento legal: Lei nº 12.965, de 23 de abril de 2014, Lei nº 13.460, de 26 de junho de 2017, Lei nº 13.726, de 8 de outubro de 2018, Decreto nº 8.638 de 15, de janeiro de 2016.



TRIBUNAL DE CONTAS DA UNIÃO



Consulta Consolidada de Pessoa Jurídica

Este relatório tem por objetivo apresentar os resultados consolidados de consultas eletrônicas realizadas diretamente nos bancos de dados dos respectivos cadastros. A responsabilidade pela veracidade do resultado da consulta é do Órgão gestor de cada cadastro consultado. A informação relativa à razão social da Pessoa Jurídica é extraída do Cadastro Nacional da Pessoa Jurídica, mantido pela Receita Federal do Brasil.

Consulta realizada em: 14/12/2023 10:46:20

Informações da Pessoa Jurídica:

Razão Social: **SUPERAR LTDA**
CNPJ: **13.482.516/0001-61**

Resultados da Consulta Eletrônica:

Órgão Gestor: **TCU**
Cadastro: **Licitantes Inidôneos**
Resultado da consulta: **Nada Consta**

Para acessar a certidão original no portal do órgão gestor, clique [AQUI](#).

Órgão Gestor: **CNJ**
Cadastro: **CNIA - Cadastro Nacional de Condenações Cíveis por Ato de Improbidade Administrativa e Inelegibilidade**
Resultado da consulta: **Nada Consta**

Para acessar a certidão original no portal do órgão gestor, clique [AQUI](#).

Órgão Gestor: **Portal da Transparência**
Cadastro: **Cadastro Nacional de Empresas Inidôneas e Suspensas**
Resultado da consulta: **Nada Consta**

Para acessar a certidão original no portal do órgão gestor, clique [AQUI](#).

Órgão Gestor: **Portal da Transparência**
Cadastro: **CNEP - Cadastro Nacional de Empresas Punidas**
Resultado da consulta: **Nada Consta**

Para acessar a certidão original no portal do órgão gestor, clique [AQUI](#).

Obs: A consulta consolidada de pessoa jurídica visa atender aos princípios de simplificação e racionalização de serviços públicos digitais. Fundamento legal: Lei nº 12.965, de 23 de abril de 2014, Lei nº 13.460, de 26 de junho de 2017, Lei nº 13.726, de 8 de outubro de 2018, Decreto nº 8.638 de 15, de janeiro de 2016.



TRIBUNAL DE CONTAS DA UNIÃO

Consulta Consolidada de Pessoa Jurídica

Este relatório tem por objetivo apresentar os resultados consolidados de consultas eletrônicas realizadas diretamente nos bancos de dados dos respectivos cadastros. A responsabilidade pela veracidade do resultado da consulta é do Órgão gestor de cada cadastro consultado. A informação relativa à razão social da Pessoa Jurídica é extraída do Cadastro Nacional da Pessoa Jurídica, mantido pela Receita Federal do Brasil.

Consulta realizada em: 14/12/2023 11:44:38

Informações da Pessoa Jurídica:

Razão Social: **PALMIRA DISTRIBUIDORA DE UTILIDADES DOMESTICAS LTDA**
CNPJ: **37.730.284/0001-81**

Resultados da Consulta Eletrônica:

Órgão Gestor: **TCU**
Cadastro: **Licitantes Inidôneos**
Resultado da consulta: **Nada Consta**

Para acessar a certidão original no portal do órgão gestor, clique [AQUI](#).

Órgão Gestor: **CNJ**
Cadastro: **CNIA - Cadastro Nacional de Condenações Cíveis por Ato de Improbidade Administrativa e Inelegibilidade**
Resultado da consulta: **Nada Consta**

Para acessar a certidão original no portal do órgão gestor, clique [AQUI](#).

Órgão Gestor: **Portal da Transparência**
Cadastro: **Cadastro Nacional de Empresas Inidôneas e Suspensas**
Resultado da consulta: **Nada Consta**

Para acessar a certidão original no portal do órgão gestor, clique [AQUI](#).

Órgão Gestor: **Portal da Transparência**
Cadastro: **CNEP - Cadastro Nacional de Empresas Punidas**
Resultado da consulta: **Nada Consta**

Para acessar a certidão original no portal do órgão gestor, clique [AQUI](#).

Obs: A consulta consolidada de pessoa jurídica visa atender aos princípios de simplificação e racionalização de serviços públicos digitais. Fundamento legal: Lei nº 12.965, de 23 de abril de 2014, Lei nº 13.460, de 26 de junho de 2017, Lei nº 13.726, de 8 de outubro de 2018, Decreto nº 8.638 de 15, de janeiro de 2016.



Consulta

Consultar Restrição Contratar Administração Pública

Detalhar

CNPJ	Razão Social	Nome Fantasia
02.048.610/0002-71	COMERCIAL HERZOG LTDA	-
Situação	Situação Cadastral	
Idoneo	Credenciado	

VOLTAR

REALIZAR NOVA PESQUISA

VOLTAR PARA PÁGINA INICIAL





Consulta

Consultar Restrição Contratar Administração Pública

Detalhar

CNPJ	Razão Social	Nome Fantasia
12.820.547/0001-12	JS COMERCIO E SERVICO LTDA	JS COMERCIO
Situação	Situação Cadastral	
Idoneo	Credenciado	

VOLTAR

REALIZAR NOVA PESQUISA

VOLTAR PARA PÁGINA INICIAL





Consulta

Consultar Restrição Contratar Administração Pública

Detalhar

CNPJ	Razão Social	Nome Fantasia
36.521.392/0001-81	GO VENDAS ELETRONICAS LTDA	-
Situação	Situação Cadastral	
Idoneo	Credenciado	

VOLTAR

REALIZAR NOVA PESQUISA

VOLTAR PARA PÁGINA INICIAL



NOVA TRENTO



Consulta

Consultar Restrição Contratar Administração Pública

Detalhar

CNPJ	Razão Social	Nome Fantasia
44.259.236/0001-12	DAVANTI MAQUINAS, MOVEIS E EQUIPAMENTOS INDUSTRIAIS LTDA	DAVANTI
Situação	Situação Cadastral	
Idoneo	Credenciado	

VOLTAR

REALIZAR NOVA PESQUISA

VOLTAR PARA PÁGINA INICIAL





Consulta

Consultar Restrição Contratar Administração Pública

Detalhar

CNPJ	Razão Social	Nome Fantasia
22.906.038/0001-60	COMERCIAL TXV COMERCIO E SERVICO LTDA	COMERCIAL TXV
Situação	Situação Cadastral	
Idoneo	Credenciado	

VOLTAR

REALIZAR NOVA PESQUISA

VOLTAR PARA PÁGINA INICIAL





Consulta

Consultar Restrição Contratar Administração Pública

Detalhar

CNPJ	Razão Social	Nome Fantasia
05.937.672/0001-41	EONIX COMERCIAL LTDA	EONIX COMERCIAL
Situação	Situação Cadastral	
Idoneo	Credenciado	

VOLTAR

REALIZAR NOVA PESQUISA

VOLTAR PARA PÁGINA INICIAL





Consulta

Consultar Restrição Contratar Administração Pública

Detalhar

CNPJ	Razão Social	Nome Fantasia
04.932.770/0001-23	KASA KOMPLETA COMERCIO E SERVICOS LTDA	-
Situação	Situação Cadastral	
Idoneo	Credenciado	

VOLTAR

REALIZAR NOVA PESQUISA

VOLTAR PARA PÁGINA INICIAL





Consulta

Consultar Restrição Contratar Administração Pública

Detalhar

CNPJ	Razão Social	Nome Fantasia
37.730.284/0001-81	PALMIRA DISTRIBUIDORA DE UTILIDADES DOMESTICAS LTDA	-
Situação	Situação Cadastral	
Idoneo	Credenciado	

VOLTAR

REALIZAR NOVA PESQUISA

VOLTAR PARA PÁGINA INICIAL





Consulta

Consultar Restrição Contratar Administração Pública

Detalhar

CNPJ	Razão Social	Nome Fantasia
13.482.516/0001-61	SUPERAR LTDA	-
Situação	Situação Cadastral	
Idoneo	Credenciado	

VOLTAR

REALIZAR NOVA PESQUISA

VOLTAR PARA PÁGINA INICIAL





Consulta

Consultar Restrição Contratar Administração Pública

Detalhar

CNPJ	Razão Social	Nome Fantasia
52.325.189/0001-96	MEGA VENDAS LTDA	-
Situação	Situação Cadastral	
Idoneo	Credenciado	

VOLTAR

REALIZAR NOVA PESQUISA

VOLTAR PARA PÁGINA INICIAL





Consulta

Consultar Restrição Contratar Administração Pública

Detalhar

CNPJ	Razão Social	Nome Fantasia
21.971.041/0001-03	K.C.R.S. COMERCIO DE EQUIPAMENTOS LTDA	K.C.R.S
Situação	Situação Cadastral	
Idoneo	Credenciado	

VOLTAR

REALIZAR NOVA PESQUISA

VOLTAR PARA PÁGINA INICIAL



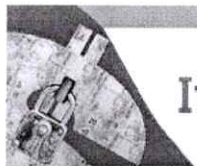

Improbidade Administrativa e Inelegibilidade

Certidão Negativa

Certifico que nesta data (14/12/2023 às 10:39) NÃO CONSTA no Cadastro Nacional de Condenações Cíveis por Ato de Improbidade Administrativa e Inelegibilidade registros de condenação com trânsito em julgado ou sanção ativa quanto ao CNPJ nº 44.259.236/0001-12.

A condenação por atos de improbidade administrativa não implica automático e necessário reconhecimento da inelegibilidade do condenado.

Para consultas sobre inelegibilidade acesse portal do TSE em <http://divulgacandcontas.tse.jus.br/>

Esta certidão é expedida gratuitamente. Sua autenticidade pode ser por meio do número de controle 657B.059B.B4C3.E179 no seguinte endereço: https://www.cnj.jus.br/improbidade_adm/autenticar_certidao.php

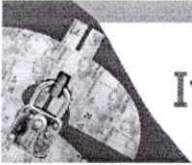

Improbidade Administrativa e Inelegibilidade

Certidão Negativa

Certifico que nesta data (14/12/2023 às 11:41) NÃO CONSTA no Cadastro Nacional de Condenações Cíveis por Ato de Improbidade Administrativa e Inelegibilidade registros de condenação com trânsito em julgado ou sanção ativa quanto ao CNPJ nº 37.730.284/0001-81.

A condenação por atos de improbidade administrativa não implica automático e necessário reconhecimento da inelegibilidade do condenado.

Para consultas sobre inelegibilidade acesse portal do TSE em <http://divulgacandcontas.tse.jus.br/>

Esta certidão é expedida gratuitamente. Sua autenticidade pode ser por meio do número de controle 657B.13FE.5B95.7862 no seguinte endereço: https://www.cnj.jus.br/improbidade_adm/autenticar_certidao.php

Improbidade Administrativa e Inelegibilidade

Certidão Negativa

Certifico que nesta data (14/12/2023 às 10:45) NÃO CONSTA no Cadastro Nacional de Condenações Cíveis por Ato de Improbidade Administrativa e Inelegibilidade registros de condenação com trânsito em julgado ou sanção ativa quanto ao CNPJ nº 13.482.516/0001-61.

A condenação por atos de improbidade administrativa não implica automático e necessário reconhecimento da inelegibilidade do condenado.

Para consultas sobre inelegibilidade acesse portal do TSE em <http://divulgacandcontas.tse.jus.br/>

Esta certidão é expedida gratuitamente. Sua autenticidade pode ser por meio do número de controle 657B.0701.BCFA.4537 no seguinte endereço: https://www.cnj.jus.br/improbidade_adm/autenticar_certidao.php

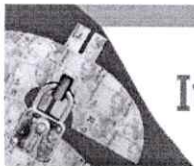

Improbidade Administrativa e Inelegibilidade

Certidão Negativa

Certifico que nesta data (14/12/2023 às 11:49) NÃO CONSTA no Cadastro Nacional de Condenações Cíveis por Ato de Improbidade Administrativa e Inelegibilidade registros de condenação com trânsito em julgado ou sanção ativa quanto ao CNPJ nº 30.195.733/0001-90.

A condenação por atos de improbidade administrativa não implica automático e necessário reconhecimento da inelegibilidade do condenado.

Para consultas sobre inelegibilidade acesse portal do TSE em <http://divulgacandcontas.tse.jus.br/>

Esta certidão é expedida gratuitamente. Sua autenticidade pode ser por meio do número de controle 657B.1606.4F44.B382 no seguinte endereço: https://www.cnj.jus.br/improbidade_adm/autenticar_certidao.php

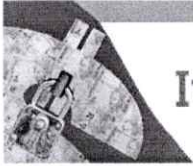

Improbidade Administrativa e Inelegibilidade

Certidão Negativa

Certifico que nesta data (14/12/2023 às 11:34) NÃO CONSTA no Cadastro Nacional de Condenações Cíveis por Ato de Improbidade Administrativa e Inelegibilidade registros de condenação com trânsito em julgado ou sanção ativa quanto ao CNPJ nº 02.048.610/0002-71.

A condenação por atos de improbidade administrativa não implica automático e necessário reconhecimento da inelegibilidade do condenado.

Para consultas sobre inelegibilidade acesse portal do TSE em <http://divulgacandcontas.tse.jus.br/>

Esta certidão é expedida gratuitamente. Sua autenticidade pode ser por meio do número de controle 657B.1283.00FA.2483 no seguinte endereço: https://www.cnj.jus.br/improbidade_adm/autenticar_certidao.php

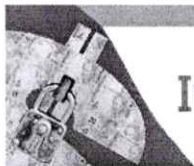

Improbidade Administrativa e Inelegibilidade

Certidão Negativa

Certifico que nesta data (14/12/2023 às 11:06) NÃO CONSTA no Cadastro Nacional de Condenações Cíveis por Ato de Improbidade Administrativa e Inelegibilidade registros de condenação com trânsito em julgado ou sanção ativa quanto ao CNPJ nº 52.325.189/0001-96.

A condenação por atos de improbidade administrativa não implica automático e necessário reconhecimento da inelegibilidade do condenado.

Para consultas sobre inelegibilidade acesse portal do TSE em <http://divulgacandcontas.tse.jus.br/>

Esta certidão é expedida gratuitamente. Sua autenticidade pode ser por meio do número de controle 657B.0BD6.EC11.C774 no seguinte endereço: https://www.cnj.jus.br/improbidade_adm/autenticar_certidao.php

Improbidade Administrativa e Inelegibilidade

Certidão Negativa

Certifico que nesta data (14/12/2023 às 11:31) NÃO CONSTA no Cadastro Nacional de Condenações Cíveis por Ato de Improbidade Administrativa e Inelegibilidade registros de condenação com trânsito em julgado ou sanção ativa quanto ao CNPJ nº 21.971.041/0001-03.

A condenação por atos de improbidade administrativa não implica automático e necessário reconhecimento da inelegibilidade do condenado.

Para consultas sobre inelegibilidade acesse portal do TSE em <http://divulgacandcontas.tse.jus.br/>

Esta certidão é expedida gratuitamente. Sua autenticidade pode ser por meio do número de controle 657B.11BE.D0F8.3286 no seguinte endereço: https://www.cnj.jus.br/improbidade_adm/autenticar_certidao.php

Improbidade Administrativa e Inelegibilidade

Certidão Negativa

Certifico que nesta data (14/12/2023 às 10:59) NÃO CONSTA no Cadastro Nacional de Condenações Cíveis por Ato de Improbidade Administrativa e Inelegibilidade registros de condenação com trânsito em julgado ou sanção ativa quanto ao CNPJ nº 36.521.392/0001-81.

A condenação por atos de improbidade administrativa não implica automático e necessário reconhecimento da inelegibilidade do condenado.

Para consultas sobre inelegibilidade acesse portal do TSE em <http://divulgacandcontas.tse.jus.br/>

Esta certidão é expedida gratuitamente. Sua autenticidade pode ser por meio do número de controle 657B.0A2F.EFDF.5351 no seguinte endereço: https://www.cnj.jus.br/improbidade_adm/autenticar_certidao.php



Improbidade Administrativa e Inelegibilidade

Certidão Negativa

Certifico que nesta data (14/12/2023 às 11:18) NÃO CONSTA no Cadastro Nacional de Condenações Cíveis por Ato de Improbidade Administrativa e Inelegibilidade registros de condenação com trânsito em julgado ou sanção ativa quanto ao CNPJ nº 05.937.672/0001-41.

A condenação por atos de improbidade administrativa não implica automático e necessário reconhecimento da inelegibilidade do condenado.

Para consultas sobre inelegibilidade acesse portal do TSE em <http://divulgacandcontas.tse.jus.br/>

Esta certidão é expedida gratuitamente. Sua autenticidade pode ser por meio do número de controle 657B.0EAA.6DDC.A498 no seguinte endereço: https://www.cnj.jus.br/improbidade_adm/autenticar_certidao.php

Improbidade Administrativa e Inelegibilidade

Certidão Negativa

Certifico que nesta data (14/12/2023 às 11:45) NÃO CONSTA no Cadastro Nacional de Condenações Cíveis por Ato de Improbidade Administrativa e Inelegibilidade registros de condenação com trânsito em julgado ou sanção ativa quanto ao CNPJ nº 22.906.038/0001-60.

A condenação por atos de improbidade administrativa não implica automático e necessário reconhecimento da inelegibilidade do condenado.

Para consultas sobre inelegibilidade acesse portal do TSE em <http://divulgacandcontas.tse.jus.br/>

Esta certidão é expedida gratuitamente. Sua autenticidade pode ser por meio do número de controle 657B.1518.2C40.2144 no seguinte endereço: https://www.cnj.jus.br/improbidade_adm/autenticar_certidao.php

Improbidade Administrativa e Inelegibilidade

Certidão Negativa

Certifico que nesta data (14/12/2023 às 11:27) NÃO CONSTA no Cadastro Nacional de Condenações Cíveis por Ato de Improbidade Administrativa e Inelegibilidade registros de condenação com trânsito em julgado ou sanção ativa quanto ao CNPJ nº 49.673.898/0001-58.

A condenação por atos de improbidade administrativa não implica automático e necessário reconhecimento da inelegibilidade do condenado.

Para consultas sobre inelegibilidade acesse portal do TSE em <http://divulgacandcontas.tse.jus.br/>

Esta certidão é expedida gratuitamente. Sua autenticidade pode ser por meio do número de controle 657B.10E8.4AA7.E072 no seguinte endereço: https://www.cnj.jus.br/improbidade_adm/autenticar_certidao.php



CERTIDÃO NEGATIVA DE DÉBITOS

Nome / Razão Social

JS COMERCIO CNPJ: 12.820.547/0001-12

Aviso

CPF/CNPJ sem inscrição no cadastro de contribuintes.

Mensagem

Esta certidão é válida para o número do CPF ou CNPJ informado pelo solicitante, que NÃO CONSTA na base de dados da Secretaria Municipal de Finanças.

Ressalvado o direito Prefeitura Municipal de Nova Trento, de inscrever e cobrar as dívidas que vierem a ser apuradas.

É certificado que não constam, na presente data, pendências em nome do contribuinte acima identificado, relativas aos tributos e de mais débitos administrativos pela secretaria municipal de finanças.

Fundamentação Legal

Código de Controle

CWPK92F3ZZSGIGZ0

A validade do documento pode ser consultada no site da prefeitura por meio do código de controle informado.
<http://www.novatrento.sc.gov.br>

Nova Trento (SC), 14 de Dezembro de 2023



Santa Catarina
PREFEITURA MUNICIPAL DE NOVA TRENTO
SECRETARIA DE FINANÇAS
CERTIDÃO NEGATIVA DE CONTRIBUINTE NÃO CADASTRADO

Data: 14/12/2023 14h25min



Número	Validade
444	13/01/2024

CERTIDÃO NEGATIVA DE DÉBITOS

Nome / Razão Social

KASA KOMPLETA CNPJ: 04.932.770/0001-23

Aviso

CPF/CNPJ sem inscrição no cadastro de contribuintes.

Mensagem

Esta certidão é válida para o número do CPF ou CNPJ informado pelo solicitante, que NÃO CONSTA na base de dados da Secretaria Municipal de Finanças.

Ressalvado o direito Prefeitura Municipal de Nova Trento, de inscrever e cobrar as dívidas que vierem a ser apuradas.

É certificado que não constam, na presente data, pendências em nome do contribuinte acima identificado, relativas aos tributos e de mais débitos administrativos pela secretaria municipal de finanças.

Fundamentação Legal

Código de Controle

CWOJWRV2HTURLVA0

A validade do documento pode ser consultada no site da prefeitura por meio do código de controle informado.
<http://www.novatreto.sc.gov.br>

Nova Trento (SC), 14 de Dezembro de 2023



Santa Catarina
PREFEITURA MUNICIPAL DE NOVA TRENTO
SECRETARIA DE FINANÇAS
CERTIDÃO NEGATIVA DE CONTRIBUINTE NÃO CADASTRADO



Data: 14/12/2023

Número	Validade
447	13/01/2024

CERTIDÃO NEGATIVA DE DÉBITOS

Nome / Razão Social

HERZOG CNPJ: 02.048.610/0002-71

Aviso

CPF/CNPJ sem inscrição no cadastro de contribuintes.

Mensagem

Esta certidão é válida para o número do CPF ou CNPJ informado pelo solicitante, que NÃO CONSTA na base de dados da Secretaria Municipal de Finanças.

Ressalvado o direito Prefeitura Municipal de Nova Trento, de inscrever e cobrar as dívidas que vierem a ser apuradas.

É certificado que não constam, na presente data, pendências em nome do contribuinte acima identificado, relativas aos tributos e de mais débitos administrativos pela secretaria municipal de finanças.

Fundamentação Legal

Código de Controle

CWJRZ0PSHDO7Z060

A validade do documento pode ser consultada no site da prefeitura por meio do código de controle informado.
<http://www.novatreto.sc.gov.br>

Nova Trento (SC), 14 de Dezembro de 2023



Santa Catarina
PREFEITURA MUNICIPAL DE NOVA TRENTO
SECRETARIA DE FINANÇAS
CERTIDÃO NEGATIVA DE CONTRIBUINTE NÃO CADASTRADO



Data: 14/12/2023 #16496114

Número	Validade
450	13/01/2024

CERTIDÃO NEGATIVA DE DÉBITOS

Nome / Razão Social

GRIEBLER CNPJ: 30.195.733/0001-90

Aviso

CPF/CNPJ sem inscrição no cadastro de contribuintes.

Mensagem

Esta certidão é válida para o número do CPF ou CNPJ informado pelo solicitante, que NÃO CONSTA na base de dados da Secretaria Municipal de Finanças.

Ressalvado o direito Prefeitura Municipal de Nova Trento, de inscrever e cobrar as dívidas que vierem a ser apuradas.

É certificado que não constam, na presente data, pendências em nome do contribuinte acima identificado, relativas aos tributos e de mais débitos administrativos pela secretaria municipal de finanças.

Fundamentação Legal

Código de Controle

CWNWTYSSLBYKMKC0

A validade do documento pode ser consultada no site da prefeitura por meio do código de controle informado.
<http://www.novarento.sc.gov.br>

Nova Trento (SC), 14 de Dezembro de 2023



CERTIDÃO NEGATIVA DE DÉBITOS

Nome / Razão Social

EONIX SUPRIMENTOS E INFORMATICA LTDA - ME CNPJ: 05937672000141

Aviso

Sem débitos pendentes até a presente data.

Comprovação Junto à

Finalidade

Mensagem

Certificamos que até a presente data não constam débitos tributários relativo ao imóvel com a localização abaixo descrita.

A Fazenda Municipal se reserva o direito de cobrar débitos que venham a ser constatados, mesmo se referentes a períodos compreendidos nesta certidão.

Inscrição

Imóvel: 15284 - Inscrição: EONIX SUPRIMENTOS E INFORMATICA LTDA - ME
Endereço: Praça PRAÇA DEL COMUNE, 570 - Bairro Fazenda Santo Antônio - CEP 88.104-630

Código de Controle

CWIQFUATK16WFQ1

A validade do documento pode ser consultada no site da prefeitura por meio do código de controle informado.
<http://www.novatreto.sc.gov.br>

Nova Trento (SC), 14 de Dezembro de 2023



CONTROLADORIA-GERAL DA UNIÃO

Certidão negativa correccional (ePAD, CGU-PJ, CEIS, CNEP e CEPIM)

Consultado: **KASA KOMPLETA COMERCIO E SERVICOS LTDA**

CPF/CNPJ: **04.932.770/0001-23**

Certifica-se que, em consulta aos sistemas ePAD e CGU-PJ e aos cadastros CEIS, CNEP e CEPIM mantidos pela Corregedoria-Geral da União, **NÃO CONSTAM** registros de penalidades vigentes relativas ao CNPJ/CPF consultado.

Destaca-se que, nos termos da legislação vigente, os referidos cadastros consolidam informações prestadas pelos entes públicos, de todos os Poderes e esferas de governo.

Os Sistemas ePAD e CGU-PJ consolidam os dados sobre o andamento dos processos administrativos de responsabilização de entes privados no Poder Executivo Federal.

O Cadastro Nacional de Empresas Inidôneas e Suspensas (CEIS) apresenta a relação de empresas e pessoas físicas que sofreram sanções que implicaram a restrição de participar de licitações ou de celebrar contratos com a Administração Pública.

O Cadastro Nacional de Empresas Punidas (CNEP) apresenta a relação de empresas que sofreram qualquer das punições previstas na Lei nº 12.846/2013 (Lei Anticorrupção).

O Cadastro de Entidades Privadas sem Fins Lucrativos Impedidas (CEPIM) apresenta a relação de entidades privadas sem fins lucrativos que estão impedidas de celebrar novos convênios, contratos de repasse ou termos de parceria com a Administração Pública Federal, em função de irregularidades não resolvidas em convênios, contratos de repasse ou termos de parceria firmados anteriormente.

Certidão emitida às 11:25:53 do dia 14/12/2023 , com validade até o dia 13/01/2024.

Link para consulta da verificação da certidão <https://certidoes.cgu.gov.br/>

Código de controle da certidão: FFIXU7KymCZqFwhUdu6P

Qualquer rasura ou emenda invalidará este documento.



CONTROLADORIA-GERAL DA UNIÃO

Certidão negativa correccional (ePAD, CGU-PJ, CEIS, CNEP e CEPIM)

Consultado: **K.C.R.S. COMERCIO DE EQUIPAMENTOS LTDA**

CPF/CNPJ: **21.971.041/0001-03**

Certifica-se que, em consulta aos sistemas ePAD e CGU-PJ e aos cadastros CEIS, CNEP e CEPIM mantidos pela Corregedoria-Geral da União, **NÃO CONSTAM** registros de penalidades vigentes relativas ao CNPJ/CPF consultado.

Destaca-se que, nos termos da legislação vigente, os referidos cadastros consolidam informações prestadas pelos entes públicos, de todos os Poderes e esferas de governo.

Os Sistemas ePAD e CGU-PJ consolidam os dados sobre o andamento dos processos administrativos de responsabilização de entes privados no Poder Executivo Federal.

O Cadastro Nacional de Empresas Inidôneas e Suspensas (CEIS) apresenta a relação de empresas e pessoas físicas que sofreram sanções que implicaram a restrição de participar de licitações ou de celebrar contratos com a Administração Pública.

O Cadastro Nacional de Empresas Punidas (CNEP) apresenta a relação de empresas que sofreram qualquer das punições previstas na Lei nº 12.846/2013 (Lei Anticorrupção).

O Cadastro de Entidades Privadas sem Fins Lucrativos Impedidas (CEPIM) apresenta a relação de entidades privadas sem fins lucrativos que estão impedidas de celebrar novos convênios, contratos de repasse ou termos de parceria com a Administração Pública Federal, em função de irregularidades não resolvidas em convênios, contratos de repasse ou termos de parceria firmados anteriormente.

Certidão emitida às 11:32:16 do dia 14/12/2023 , com validade até o dia 13/01/2024.

Link para consulta da verificação da certidão <https://certidoes.cgu.gov.br/>

Código de controle da certidão: cSbYV3QI3R6BIMPtL00z

Qualquer rasura ou emenda invalidará este documento.



CONTROLADORIA-GERAL DA UNIÃO

300
EIS nº 4

Certidão negativa correccional (ePAD, CGU-PJ, CEIS, CNEP e CEPIM)

Consultado: **JS COMERCIO E SERVICO LTDA**

CPF/CNPJ: **12.820.547/0001-12**

Certifica-se que, em consulta aos sistemas ePAD e CGU-PJ e aos cadastros CEIS, CNEP e CEPIM mantidos pela Corregedoria-Geral da União, **NÃO CONSTAM** registros de penalidades vigentes relativas ao CNPJ/CPF consultado.

Destaca-se que, nos termos da legislação vigente, os referidos cadastros consolidam informações prestadas pelos entes públicos, de todos os Poderes e esferas de governo.

Os Sistemas ePAD e CGU-PJ consolidam os dados sobre o andamento dos processos administrativos de responsabilização de entes privados no Poder Executivo Federal.

O Cadastro Nacional de Empresas Inidôneas e Suspensas (CEIS) apresenta a relação de empresas e pessoas físicas que sofreram sanções que implicaram a restrição de participar de licitações ou de celebrar contratos com a Administração Pública.

O Cadastro Nacional de Empresas Punidas (CNEP) apresenta a relação de empresas que sofreram qualquer das punições previstas na Lei nº 12.846/2013 (Lei Anticorrupção).

O Cadastro de Entidades Privadas sem Fins Lucrativos Impedidas (CEPIM) apresenta a relação de entidades privadas sem fins lucrativos que estão impedidas de celebrar novos convênios, contratos de repasse ou termos de parceria com a Administração Pública Federal, em função de irregularidades não resolvidas em convênios, contratos de repasse ou termos de parceria firmados anteriormente.

Certidão emitida às 11:14:46 do dia 14/12/2023 , com validade até o dia 13/01/2024.

Link para consulta da verificação da certidão <https://certidoes.cgu.gov.br/>

Código de controle da certidão: Zf6HGgZOs8K0QvdJkiIy

Qualquer rasura ou emenda invalidará este documento.



Santa Catarina
PREFEITURA MUNICIPAL DE NOVA TRENTO
SECRETARIA DE FINANÇAS
CERTIDÃO NEGATIVA DE CONTRIBUINTE NÃO CADASTRADO

Data: 14/12/2023 14:43min



Número	Validade
448	13/01/2024

CERTIDÃO NEGATIVA DE DÉBITOS

Nome / Razão Social

PALMIRA CNPJ: 37.730.284/0001-81

Aviso

CPF/CNPJ sem inscrição no cadastro de contribuintes.

Mensagem

Esta certidão é válida para o número do CPF ou CNPJ informado pelo solicitante, que NÃO CONSTA na base de dados da Secretaria Municipal de Finanças.

Ressalvado o direito Prefeitura Municipal de Nova Trento, de inscrever e cobrar as dívidas que vierem a ser apuradas.

É certificado que não constam, na presente data, pendências em nome do contribuinte acima identificado, relativas aos tributos e de mais débitos administrativos pela secretaria municipal de finanças.

Fundamentação Legal

Código de Controle

CWGRHFJAG6IS6PO0

A validade do documento pode ser consultada no site da prefeitura por meio do código de controle informado.
<http://www.novatreto.sc.gov.br>

Nova Trento (SC), 14 de Dezembro de 2023



Santa Catarina
PREFEITURA MUNICIPAL DE NOVA TRENTO
SECRETARIA DE FINANÇAS
CERTIDÃO NEGATIVA DE CONTRIBUINTE NÃO CADASTRADO



Data: 14/12/2023

Número	Validade
441	13/01/2024

CERTIDÃO NEGATIVA DE DÉBITOS

Nome / Razão Social

SUPERAR CNPJ: 13.482.516/0001-61

Aviso

CPF/CNPJ sem inscrição no cadastro de contribuintes.

Mensagem

Esta certidão é válida para o número do CPF ou CNPJ informado pelo solicitante, que NÃO CONSTA na base de dados da Secretaria Municipal de Finanças.

Ressalvado o direito Prefeitura Municipal de Nova Trento, de inscrever e cobrar as dívidas que vierem a ser apuradas.

É certificado que não constam, na presente data, pendências em nome do contribuinte acima identificado, relativas aos tributos e de mais débitos administrativos pela secretaria municipal de finanças.

Fundamentação Legal

Código de Controle

CWHZZIHSMUNOLME0

A validade do documento pode ser consultada no site da prefeitura por meio do código de controle informado.
<http://www.novatreto.sc.gov.br>

Nova Trento (SC), 14 de Dezembro de 2023



Santa Catarina
PREFEITURA MUNICIPAL DE NOVA TRENTO
SECRETARIA DE FINANÇAS
CERTIDÃO NEGATIVA DE CONTRIBUINTE NÃO CADASTRADO



Data: 14/12/2023 11h33min

Número	Validade
446	13/01/2024

CERTIDÃO NEGATIVA DE DÉBITOS

Nome / Razão Social

K.C.R.S. CNPJ: 21.971.041/0001-03

Aviso

CPF/CNPJ sem inscrição no cadastro de contribuintes.

Mensagem

Esta certidão é válida para o número do CPF ou CNPJ informado pelo solicitante, que NÃO CONSTA na base de dados da Secretaria Municipal de Finanças.

Ressalvado o direito Prefeitura Municipal de Nova Trento, de inscrever e cobrar as dívidas que vierem a ser apuradas.

É certificado que não constam, na presente data, pendências em nome do contribuinte acima identificado, relativas aos tributos e de mais débitos administrativos pela secretaria municipal de finanças.

Fundamentação Legal

Código de Controle

CWTBZIRB7FMD6FT0

A validade do documento pode ser consultada no site da prefeitura por meio do código de controle informado.
<http://www.novatreto.sc.gov.br>

Nova Trento (SC), 14 de Dezembro de 2023



Santa Catarina
PREFEITURA MUNICIPAL DE NOVA TRENTO
SECRETARIA DE FINANÇAS
CERTIDÃO NEGATIVA DE CONTRIBUINTE NÃO CADASTRADO



Data: 14/12/2023 11h03min

Número	Validade
442	13/01/2024

CERTIDÃO NEGATIVA DE DÉBITOS

Nome / Razão Social

MEGA VENDAS CNPJ: 52.325.189/0001-96

Aviso

CPF/CNPJ sem inscrição no cadastro de contribuintes.

Mensagem

Esta certidão é válida para o número do CPF ou CNPJ informado pelo solicitante, que NÃO CONSTA na base de dados da Secretaria Municipal de Finanças.

Ressalvado o direito Prefeitura Municipal de Nova Trento, de inscrever e cobrar as dívidas que vierem a ser apuradas.

É certificado que não constam, na presente data, pendências em nome do contribuinte acima identificado, relativas aos tributos e de mais débitos administrativos pela secretaria municipal de finanças.

Fundamentação Legal

Código de Controle

CWHN10EZ9GQSC7V0

A validade do documento pode ser consultada no site da prefeitura por meio do código de controle informado.
<http://www.novatreto.sc.gov.br>

Nova Trento (SC), 14 de Dezembro de 2023



CERTIDÃO NEGATIVA DE DÉBITOS

Nome / Razão Social

GO VENDAS ELETRONICAS LTDA CNPJ: 36521392000181

Aviso

Sem débitos pendentes até a presente data.

Comprovação Junto à

Finalidade

Mensagem

Certificamos que até a presente data não constam débitos tributários relativo ao imóvel com a localização abaixo descrita.

A Fazenda Municipal se reserva o direito de cobrar débitos que venham a ser constatados, mesmo se referentes a períodos compreendidos nesta certidão.

Inscrição

Imóvel: 19313 - Inscrição: GO VENDAS ELETRONICAS LTDA

Endereço: Rua Rua Samuel Meira Brasil, 394 - Bairro Taquara II - CEP 29.167-650

Código de Controle

CWRE9JSVYLT2G51

A validade do documento pode ser consultada no site da prefeitura por meio do código de controle informado.
<http://www.novatreto.sc.gov.br>

Nova Trento (SC), 14 de Dezembro de 2023



Santa Catarina
PREFEITURA MUNICIPAL DE NOVA TRENTO
SECRETARIA DE FINANÇAS
CERTIDÃO NEGATIVA DE CONTRIBUINTE NÃO CADASTRADO

Data: 14/12/2023 10h43min

306
Fis nº 4

Número
440

Validade
13/01/2024

CERTIDÃO NEGATIVA DE DÉBITOS

Nome / Razão Social

DAVANTI CNPJ: 44.259.236/0001-12

Aviso

CPF/CNPJ sem inscrição no cadastro de contribuintes.

Mensagem

Esta certidão é válida para o número do CPF ou CNPJ informado pelo solicitante, que NÃO CONSTA na base de dados da Secretaria Municipal de Finanças.

Ressalvado o direito Prefeitura Municipal de Nova Trento, de inscrever e cobrar as dívidas que vierem a ser apuradas.

É certificado que não constam, na presente data, pendências em nome do contribuinte acima identificado, relativas aos tributos e de mais débitos administrativos pela secretaria municipal de finanças.

Fundamentação Legal

Código de Controle

CW10FVFX1MEQEJ30

A validade do documento pode ser consultada no site da prefeitura por meio do código de controle informado.
<http://www.novatrento.sc.gov.br>

Nova Trento (SC), 14 de Dezembro de 2023



Santa Catarina
PREFEITURA MUNICIPAL DE NOVA TRENTO
SECRETARIA DE FINANÇAS
CERTIDÃO NEGATIVA DE CONTRIBUINTE NÃO CADASTRADO



Data: 14/12/2023 11h28min
Fls nº 4

Número	Validade
445	13/01/2024

CERTIDÃO NEGATIVA DE DÉBITOS

Nome / Razão Social

CB ELETRO CNPJ: 49.673.898/0001-58

Aviso

CPF/CNPJ sem inscrição no cadastro de contribuintes.

Mensagem

Esta certidão é válida para o número do CPF ou CNPJ informado pelo solicitante, que NÃO CONSTA na base de dados da Secretaria Municipal de Finanças.

Ressalvado o direito Prefeitura Municipal de Nova Trento, de inscrever e cobrar as dívidas que vierem a ser apuradas.

É certificado que não constam, na presente data, pendências em nome do contribuinte acima identificado, relativas aos tributos e de mais débitos administrativos pela secretaria municipal de finanças.

Fundamentação Legal

Código de Controle

CWD4CCR8QD6IQLC0

A validade do documento pode ser consultada no site da prefeitura por meio do código de controle informado.
<http://www.novatreto.sc.gov.br>

Nova Trento (SC), 14 de Dezembro de 2023



Santa Catarina
PREFEITURA MUNICIPAL DE NOVA TRENTO
SECRETARIA DE FINANÇAS
CERTIDÃO NEGATIVA DE CONTRIBUINTE NÃO CADASTRADO



Data: 14/12/2023 11h47min

Número	Validade
449	13/01/2024

CERTIDÃO NEGATIVA DE DÉBITOS

Nome / Razão Social

COMERCIAL TXV CNPJ: 22.906.038/0001-60

Aviso

CPF/CNPJ sem inscrição no cadastro de contribuintes.

Mensagem

Esta certidão é válida para o número do CPF ou CNPJ informado pelo solicitante, que NÃO CONSTA na base de dados da Secretaria Municipal de Finanças.

Ressalvado o direito Prefeitura Municipal de Nova Trento, de inscrever e cobrar as dívidas que vierem a ser apuradas.

É certificado que não constam, na presente data, pendências em nome do contribuinte acima identificado, relativas aos tributos e de mais débitos administrativos pela secretaria municipal de finanças.

Fundamentação Legal

Código de Controle

CWHFMK6BPR7SSRF0

A validade do documento pode ser consultada no site da prefeitura por meio do código de controle informado.
<http://www.novatrento.sc.gov.br>

Nova Trento (SC), 14 de Dezembro de 2023



CONTROLADORIA-GERAL DA UNIÃO

Certidão negativa correccional (ePAD, CGU-PJ, CEIS, CNEP e CEPIM)

Consultado: **COMERCIAL HERZOG LTDA**

CPF/CNPJ: **02.048.610/0002-71**

Certifica-se que, em consulta aos sistemas ePAD e CGU-PJ e aos cadastros CEIS, CNEP e CEPIM mantidos pela Corregedoria-Geral da União, **NÃO CONSTAM** registros de penalidades vigentes relativas ao CNPJ/CPF consultado.

Destaca-se que, nos termos da legislação vigente, os referidos cadastros consolidam informações prestadas pelos entes públicos, de todos os Poderes e esferas de governo.

Os Sistemas ePAD e CGU-PJ consolidam os dados sobre o andamento dos processos administrativos de responsabilização de entes privados no Poder Executivo Federal.

O Cadastro Nacional de Empresas Inidôneas e Suspensas (CEIS) apresenta a relação de empresas e pessoas físicas que sofreram sanções que implicaram a restrição de participar de licitações ou de celebrar contratos com a Administração Pública.

O Cadastro Nacional de Empresas Punidas (CNEP) apresenta a relação de empresas que sofreram qualquer das punições previstas na Lei nº 12.846/2013 (Lei Anticorrupção).

O Cadastro de Entidades Privadas sem Fins Lucrativos Impedidas (CEPIM) apresenta a relação de entidades privadas sem fins lucrativos que estão impedidas de celebrar novos convênios, contratos de repasse ou termos de parceria com a Administração Pública Federal, em função de irregularidades não resolvidas em convênios, contratos de repasse ou termos de parceria firmados anteriormente.

Certidão emitida às 11:35:19 do dia 14/12/2023 , com validade até o dia 13/01/2024.

Link para consulta da verificação da certidão <https://certidoes.cgu.gov.br/>

Código de controle da certidão: gHlyU4sA4hLY41mgH2na

Qualquer rasura ou emenda invalidará este documento.



CONTROLADORIA-GERAL DA UNIÃO

Certidão negativa correccional (ePAD, CGU-PJ, CEIS, CNEP e CEPIM)

Consultado: **GO VENDAS ELETRONICAS LTDA**

CPF/CNPJ: **36.521.392/0001-81**

Certifica-se que, em consulta aos sistemas ePAD e CGU-PJ e aos cadastros CEIS, CNEP e CEPIM mantidos pela Corregedoria-Geral da União, **NÃO CONSTAM** registros de penalidades vigentes relativas ao CNPJ/CPF consultado.

Destaca-se que, nos termos da legislação vigente, os referidos cadastros consolidam informações prestadas pelos entes públicos, de todos os Poderes e esferas de governo.

Os Sistemas ePAD e CGU-PJ consolidam os dados sobre o andamento dos processos administrativos de responsabilização de entes privados no Poder Executivo Federal.

O Cadastro Nacional de Empresas Inidôneas e Suspensas (CEIS) apresenta a relação de empresas e pessoas físicas que sofreram sanções que implicaram a restrição de participar de licitações ou de celebrar contratos com a Administração Pública.

O Cadastro Nacional de Empresas Punidas (CNEP) apresenta a relação de empresas que sofreram qualquer das punições previstas na Lei nº 12.846/2013 (Lei Anticorrupção).

O Cadastro de Entidades Privadas sem Fins Lucrativos Impedidas (CEPIM) apresenta a relação de entidades privadas sem fins lucrativos que estão impedidas de celebrar novos convênios, contratos de repasse ou termos de parceria com a Administração Pública Federal, em função de irregularidades não resolvidas em convênios, contratos de repasse ou termos de parceria firmados anteriormente.

Certidão emitida às 10:59:45 do dia 14/12/2023 , com validade até o dia 13/01/2024.

Link para consulta da verificação da certidão <https://certidoes.cgu.gov.br/>

Código de controle da certidão: 03PVL00zADvA1FonJeEp

Qualquer rasura ou emenda invalidará este documento.



CONTROLADORIA-GERAL DA UNIÃO

Certidão negativa correcional (ePAD, CGU-PJ, CEIS, CNEP e CEPIM)

Consultado: **GRIEBLER E GRIEBLER LTDA**

CPF/CNPJ: **30.195.733/0001-90**

Certifica-se que, em consulta aos sistemas ePAD e CGU-PJ e aos cadastros CEIS, CNEP e CEPIM mantidos pela Corregedoria-Geral da União, **NÃO CONSTAM** registros de penalidades vigentes relativas ao CNPJ/CPF consultado.

Destaca-se que, nos termos da legislação vigente, os referidos cadastros consolidam informações prestadas pelos entes públicos, de todos os Poderes e esferas de governo.

Os Sistemas ePAD e CGU-PJ consolidam os dados sobre o andamento dos processos administrativos de responsabilização de entes privados no Poder Executivo Federal.

O Cadastro Nacional de Empresas Inidôneas e Suspensas (CEIS) apresenta a relação de empresas e pessoas físicas que sofreram sanções que implicaram a restrição de participar de licitações ou de celebrar contratos com a Administração Pública.

O Cadastro Nacional de Empresas Punidas (CNEP) apresenta a relação de empresas que sofreram qualquer das punições previstas na Lei nº 12.846/2013 (Lei Anticorrupção).

O Cadastro de Entidades Privadas sem Fins Lucrativos Impedidas (CEPIM) apresenta a relação de entidades privadas sem fins lucrativos que estão impedidas de celebrar novos convênios, contratos de repasse ou termos de parceria com a Administração Pública Federal, em função de irregularidades não resolvidas em convênios, contratos de repasse ou termos de parceria firmados anteriormente.

Certidão emitida às 11:50:10 do dia 14/12/2023 , com validade até o dia 13/01/2024.

Link para consulta da verificação da certidão <https://certidoes.cgu.gov.br/>

Código de controle da certidão: yuy04FN2RzCHIIE0ywW4

Qualquer rasura ou emenda invalidará este documento.



CONTROLADORIA-GERAL DA UNIÃO

Certidão negativa correccional (ePAD, CGU-PJ, CEIS, CNEP e CEPIM)

Consultado: **EONIX COMERCIAL LTDA**

CPF/CNPJ: **05.937.672/0001-41**

Certifica-se que, em consulta aos sistemas ePAD e CGU-PJ e aos cadastros CEIS, CNEP e CEPIM mantidos pela Corregedoria-Geral da União, **NÃO CONSTAM** registros de penalidades vigentes relativas ao CNPJ/CPF consultado.

Destaca-se que, nos termos da legislação vigente, os referidos cadastros consolidam informações prestadas pelos entes públicos, de todos os Poderes e esferas de governo.

Os Sistemas ePAD e CGU-PJ consolidam os dados sobre o andamento dos processos administrativos de responsabilização de entes privados no Poder Executivo Federal.

O Cadastro Nacional de Empresas Inidôneas e Suspensas (CEIS) apresenta a relação de empresas e pessoas físicas que sofreram sanções que implicaram a restrição de participar de licitações ou de celebrar contratos com a Administração Pública.

O Cadastro Nacional de Empresas Punidas (CNEP) apresenta a relação de empresas que sofreram qualquer das punições previstas na Lei nº 12.846/2013 (Lei Anticorrupção).

O Cadastro de Entidades Privadas sem Fins Lucrativos Impedidas (CEPIM) apresenta a relação de entidades privadas sem fins lucrativos que estão impedidas de celebrar novos convênios, contratos de repasse ou termos de parceria com a Administração Pública Federal, em função de irregularidades não resolvidas em convênios, contratos de repasse ou termos de parceria firmados anteriormente.

Certidão emitida às 11:18:41 do dia 14/12/2023 , com validade até o dia 13/01/2024.

Link para consulta da verificação da certidão <https://certidoes.cgu.gov.br/>

Código de controle da certidão: IT56ySNu6ifq7znQhDLL

Qualquer rasura ou emenda invalidará este documento.



CONTROLADORIA-GERAL DA UNIÃO

Certidão negativa correccional (ePAD, CGU-PJ, CEIS, CNEP e CEPIM)

Consultado: **DAVANTI MAQUINAS, MOVEIS E EQUIPAMENTOS INDUSTRIAIS LTDA**

CPF/CNPJ: **44.259.236/0001-12**

Certifica-se que, em consulta aos sistemas ePAD e CGU-PJ e aos cadastros CEIS, CNEP e CEPIM mantidos pela Corregedoria-Geral da União, **NÃO CONSTAM** registros de penalidades vigentes relativas ao CNPJ/CPF consultado.

Destaca-se que, nos termos da legislação vigente, os referidos cadastros consolidam informações prestadas pelos entes públicos, de todos os Poderes e esferas de governo.

Os Sistemas ePAD e CGU-PJ consolidam os dados sobre o andamento dos processos administrativos de responsabilização de entes privados no Poder Executivo Federal.

O Cadastro Nacional de Empresas Inidôneas e Suspensas (CEIS) apresenta a relação de empresas e pessoas físicas que sofreram sanções que implicaram a restrição de participar de licitações ou de celebrar contratos com a Administração Pública.

O Cadastro Nacional de Empresas Punidas (CNEP) apresenta a relação de empresas que sofreram qualquer das punições previstas na Lei nº 12.846/2013 (Lei Anticorrupção).

O Cadastro de Entidades Privadas sem Fins Lucrativos Impedidas (CEPIM) apresenta a relação de entidades privadas sem fins lucrativos que estão impedidas de celebrar novos convênios, contratos de repasse ou termos de parceria com a Administração Pública Federal, em função de irregularidades não resolvidas em convênios, contratos de repasse ou termos de parceria firmados anteriormente.

Certidão emitida às 10:41:43 do dia 14/12/2023 , com validade até o dia 13/01/2024.

Link para consulta da verificação da certidão <https://certidoes.cgu.gov.br/>

Código de controle da certidão: 3TMnx711aLpSeYjeVecp

Qualquer rasura ou emenda invalidará este documento.



CONTROLADORIA-GERAL DA UNIÃO

Certidão negativa correccional (ePAD, CGU-PJ, CEIS, CNEP e CEPIM)

Consultado: **CB ELETRO E INFORMATICA LTDA**

CPF/CNPJ: **49.673.898/0001-58**

Certifica-se que, em consulta aos sistemas ePAD e CGU-PJ e aos cadastros CEIS, CNEP e CEPIM mantidos pela Corregedoria-Geral da União, **NÃO CONSTAM** registros de penalidades vigentes relativas ao CNPJ/CPF consultado.

Destaca-se que, nos termos da legislação vigente, os referidos cadastros consolidam informações prestadas pelos entes públicos, de todos os Poderes e esferas de governo.

Os Sistemas ePAD e CGU-PJ consolidam os dados sobre o andamento dos processos administrativos de responsabilização de entes privados no Poder Executivo Federal.

O Cadastro Nacional de Empresas Inidôneas e Suspensas (CEIS) apresenta a relação de empresas e pessoas físicas que sofreram sanções que implicaram a restrição de participar de licitações ou de celebrar contratos com a Administração Pública.

O Cadastro Nacional de Empresas Punidas (CNEP) apresenta a relação de empresas que sofreram qualquer das punições previstas na Lei nº 12.846/2013 (Lei Anticorrupção).

O Cadastro de Entidades Privadas sem Fins Lucrativos Impedidas (CEPIM) apresenta a relação de entidades privadas sem fins lucrativos que estão impedidas de celebrar novos convênios, contratos de repasse ou termos de parceria com a Administração Pública Federal, em função de irregularidades não resolvidas em convênios, contratos de repasse ou termos de parceria firmados anteriormente.

Certidão emitida às 11:29:04 do dia 14/12/2023 , com validade até o dia 13/01/2024.

Link para consulta da verificação da certidão <https://certidoes.cgu.gov.br/>

Código de controle da certidão: VuetVKfkZRyoCZ4bggpH

Qualquer rasura ou emenda invalidará este documento.



CONTROLADORIA-GERAL DA UNIÃO



Certidão negativa correccional (ePAD, CGU-PJ, CEIS, CNEP e CEPIM)

Consultado: **SUPERAR LTDA**

CPF/CNPJ: **13.482.516/0001-61**

Certifica-se que, em consulta aos sistemas ePAD e CGU-PJ e aos cadastros CEIS, CNEP e CEPIM mantidos pela Corregedoria-Geral da União, **NÃO CONSTAM** registros de penalidades vigentes relativas ao CNPJ/CPF consultado.

Destaca-se que, nos termos da legislação vigente, os referidos cadastros consolidam informações prestadas pelos entes públicos, de todos os Poderes e esferas de governo.

Os Sistemas ePAD e CGU-PJ consolidam os dados sobre o andamento dos processos administrativos de responsabilização de entes privados no Poder Executivo Federal.

O Cadastro Nacional de Empresas Inidôneas e Suspensas (CEIS) apresenta a relação de empresas e pessoas físicas que sofreram sanções que implicaram a restrição de participar de licitações ou de celebrar contratos com a Administração Pública.

O Cadastro Nacional de Empresas Punidas (CNEP) apresenta a relação de empresas que sofreram qualquer das punições previstas na Lei nº 12.846/2013 (Lei Anticorrupção).

O Cadastro de Entidades Privadas sem Fins Lucrativos Impedidas (CEPIM) apresenta a relação de entidades privadas sem fins lucrativos que estão impedidas de celebrar novos convênios, contratos de repasse ou termos de parceria com a Administração Pública Federal, em função de irregularidades não resolvidas em convênios, contratos de repasse ou termos de parceria firmados anteriormente.

Certidão emitida às 10:55:32 do dia 14/12/2023 , com validade até o dia 13/01/2024.

Link para consulta da verificação da certidão <https://certidoes.cgu.gov.br/>

Código de controle da certidão: tCf8PYj1vFdDo0e5D0Js

Qualquer rasura ou emenda invalidará este documento.



CONTROLADORIA-GERAL DA UNIÃO

Certidão negativa correcional (ePAD, CGU-PJ, CEIS, CNEP e CEPIM)

Consultado: **COMERCIAL TXV COMERCIO E SERVICO LTDA**

CPF/CNPJ: **22.906.038/0001-60**

Certifica-se que, em consulta aos sistemas ePAD e CGU-PJ e aos cadastros CEIS, CNEP e CEPIM mantidos pela Corregedoria-Geral da União, **NÃO CONSTAM** registros de penalidades vigentes relativas ao CNPJ/CPF consultado.

Destaca-se que, nos termos da legislação vigente, os referidos cadastros consolidam informações prestadas pelos entes públicos, de todos os Poderes e esferas de governo.

Os Sistemas ePAD e CGU-PJ consolidam os dados sobre o andamento dos processos administrativos de responsabilização de entes privados no Poder Executivo Federal.

O Cadastro Nacional de Empresas Inidôneas e Suspensas (CEIS) apresenta a relação de empresas e pessoas físicas que sofreram sanções que implicaram a restrição de participar de licitações ou de celebrar contratos com a Administração Pública.

O Cadastro Nacional de Empresas Punidas (CNEP) apresenta a relação de empresas que sofreram qualquer das punições previstas na Lei nº 12.846/2013 (Lei Anticorrupção).

O Cadastro de Entidades Privadas sem Fins Lucrativos Impedidas (CEPIM) apresenta a relação de entidades privadas sem fins lucrativos que estão impedidas de celebrar novos convênios, contratos de repasse ou termos de parceria com a Administração Pública Federal, em função de irregularidades não resolvidas em convênios, contratos de repasse ou termos de parceria firmados anteriormente.

Certidão emitida às 11:48:39 do dia 14/12/2023 , com validade até o dia 13/01/2024.

Link para consulta da verificação da certidão <https://certidoes.cgu.gov.br/>

Código de controle da certidão: 5QoLIZIEAGplyDZbDwRU

Qualquer rasura ou emenda invalidará este documento.



CONTROLADORIA-GERAL DA UNIÃO

Certidão negativa correccional (ePAD, CGU-PJ, CEIS, CNEP e CEPIM)

Consultado: **PALMIRA DISTRIBUIDORA DE UTILIDADES DOMESTICAS LTDA**

CPF/CNPJ: **37.730.284/0001-81**

Certifica-se que, em consulta aos sistemas ePAD e CGU-PJ e aos cadastros CEIS, CNEP e CEPIM mantidos pela Corregedoria-Geral da União, **NÃO CONSTAM** registros de penalidades vigentes relativas ao CNPJ/CPF consultado.

Destaca-se que, nos termos da legislação vigente, os referidos cadastros consolidam informações prestadas pelos entes públicos, de todos os Poderes e esferas de governo.

Os Sistemas ePAD e CGU-PJ consolidam os dados sobre o andamento dos processos administrativos de responsabilização de entes privados no Poder Executivo Federal.

O Cadastro Nacional de Empresas Inidôneas e Suspensas (CEIS) apresenta a relação de empresas e pessoas físicas que sofreram sanções que implicaram a restrição de participar de licitações ou de celebrar contratos com a Administração Pública.

O Cadastro Nacional de Empresas Punidas (CNEP) apresenta a relação de empresas que sofreram qualquer das punições previstas na Lei nº 12.846/2013 (Lei Anticorrupção).

O Cadastro de Entidades Privadas sem Fins Lucrativos Impedidas (CEPIM) apresenta a relação de entidades privadas sem fins lucrativos que estão impedidas de celebrar novos convênios, contratos de repasse ou termos de parceria com a Administração Pública Federal, em função de irregularidades não resolvidas em convênios, contratos de repasse ou termos de parceria firmados anteriormente.

Certidão emitida às 11:41:35 do dia 14/12/2023 , com validade até o dia 13/01/2024.

Link para consulta da verificação da certidão <https://certidoes.cgu.gov.br/>

Código de controle da certidão: XxQuPMb6SHOT4ONEPS1E

Qualquer rasura ou emenda invalidará este documento.



CONTROLADORIA-GERAL DA UNIÃO

Certidão negativa correcional (ePAD, CGU-PJ, CEIS, CNEP e CEPIM)

Consultado: **MEGA VENDAS LTDA**

CPF/CNPJ: **52.325.189/0001-96**

Certifica-se que, em consulta aos sistemas ePAD e CGU-PJ e aos cadastros CEIS, CNEP e CEPIM mantidos pela Corregedoria-Geral da União, **NÃO CONSTAM** registros de penalidades vigentes relativas ao CNPJ/CPF consultado.

Destaca-se que, nos termos da legislação vigente, os referidos cadastros consolidam informações prestadas pelos entes públicos, de todos os Poderes e esferas de governo.

Os Sistemas ePAD e CGU-PJ consolidam os dados sobre o andamento dos processos administrativos de responsabilização de entes privados no Poder Executivo Federal.

O Cadastro Nacional de Empresas Inidôneas e Suspensas (CEIS) apresenta a relação de empresas e pessoas físicas que sofreram sanções que implicaram a restrição de participar de licitações ou de celebrar contratos com a Administração Pública.

O Cadastro Nacional de Empresas Punidas (CNEP) apresenta a relação de empresas que sofreram qualquer das punições previstas na Lei nº 12.846/2013 (Lei Anticorrupção).

O Cadastro de Entidades Privadas sem Fins Lucrativos Impedidas (CEPIM) apresenta a relação de entidades privadas sem fins lucrativos que estão impedidas de celebrar novos convênios, contratos de repasse ou termos de parceria com a Administração Pública Federal, em função de irregularidades não resolvidas em convênios, contratos de repasse ou termos de parceria firmados anteriormente.

Certidão emitida às 11:11:55 do dia 14/12/2023 , com validade até o dia 13/01/2024.

Link para consulta da verificação da certidão <https://certidoes.cgu.gov.br/>

Código de controle da certidão: k2JzIennT7ZYysLUkdTX

Qualquer rasura ou emenda invalidará este documento.

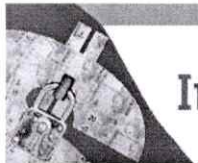

Improbidade Administrativa e Inelegibilidade

Certidão Negativa

Certifico que nesta data (14/12/2023 às 11:23) NÃO CONSTA no Cadastro Nacional de Condenações Cíveis por Ato de Improbidade Administrativa e Inelegibilidade registros de condenação com trânsito em julgado ou sanção ativa quanto ao CNPJ nº 04.932.770/0001-23.

A condenação por atos de improbidade administrativa não implica automático e necessário reconhecimento da inelegibilidade do condenado.

Para consultas sobre inelegibilidade acesse portal do TSE em <http://divulgacandcontas.tse.jus.br/>

Esta certidão é expedida gratuitamente. Sua autenticidade pode ser por meio do número de controle 657B.0FED.EA80.9821 no seguinte endereço: https://www.cnj.jus.br/improbidade_adm/autenticar_certidao.php



Improbidade Administrativa e Inelegibilidade

Certidão Negativa

Certifico que nesta data (14/12/2023 às 11:14) NÃO CONSTA no Cadastro Nacional de Condenações Cíveis por Ato de Improbidade Administrativa e Inelegibilidade registros de condenação com trânsito em julgado ou sanção ativa quanto ao CNPJ nº 12.820.547/0001-12.

A condenação por atos de improbidade administrativa não implica automático e necessário reconhecimento da inelegibilidade do condenado.

Para consultas sobre inelegibilidade acesse portal do TSE em <http://divulgacandcontas.tse.jus.br/>

Esta certidão é expedida gratuitamente. Sua autenticidade pode ser por meio do número de controle 657B.0DB4.97DA.4252 no seguinte endereço: https://www.cnj.jus.br/improbidade_adm/autenticar_certidao.php



SUPERAR EIRELI EPP
Av. Oitocentos, S/N
Bairro: Terminal Intermodal da Serra
CEP: 29.161-389
CNPJ: 13.482.516/0001-61
BANCO DO BRASIL AG. 0095-7

Quadra 018 – LT M 02 – BOX 03
Serra – ES nº 4
Fone/Fax: (47)3041-2832
E-mail: superarlicita@gmail.com
C/CORRENTE: 121.134-X



À PREFEITURA MUNICIPAL DE NOVA TRENTO/SC

PREGÃO ELETRONICO Nº 082/2023

JULGAMENTO: MENOR PREÇO

Objeto: REGISTRO DE PREÇO PARA FORNECIMENTO DE ELETRODOMÉSTICOS E UTENSÍLIOS DE COZINHA PARA ATENDER AS NECESSIDADES DA SECRETARIA MUNICIPAL DE EDUCAÇÃO NAS UNIDADES DE ENSINO DA REDE PUBLICA DO MUNICÍPIO DE NOVA TRENTO/SC.

DADOS DA PROPONENTE:

Nome: SUPERAR LTDA

CNPJ nº: 13.482.516/0001-61

Insc. Estadual: 084161680

Insc. Municipal: 8554274

Endereço: AV. OITOCENTOS, S/N, QUADRA 018, LOTE M02, BOX 03, TERMINAL INTERMODAL DA SERRA

CEP: 29161-389

Cidade: SERRA

UF: ES

Fone: 47-3041-2832

E-mail: superarlicita@gmail.com

DADOS BANCÁRIOS:

BANCO DO BRASIL / 0095-7 / 121.134-X

D. S PARA ASSINATURA DO CONTRATO:

SRA. JOSIANE BAGATOLI, NASCIDA EM 22/06/1988, EMPRESÁRIA, SOLTEIRA, DOMICILIADA E RESIDENTE Rua DR. BLUMENAU , Nº6600 , Bairro: ENCANO BAIXO, INDAIAL/SC - CEP: 89086-520, INSCRITA NO CPF SOB O Nº 053.623.299-79, RG 4.606.28, E-MAIL PESSOAL E INSTITUCIONAL superarlicita@gmail.com. TELEFONE (47) 3041-3006.

PROPOSTA DE PREÇOS

ITEM:	DESCRIÇÃO:	QTDE:	VLR UNITÁRIO:	VLR TOTAL:
03	BUFFET TÉRMICO COM 8 CUBAS BANHO MARIA SELF SERVICE INOX – ADULTO. Com corre pratos dos dois lados. Ajustar a altura para as crianças. MEDIDAS TOTAIS: <input checked="" type="checkbox"/> Altura: 131,5 cm; <input checked="" type="checkbox"/> Largura: 61,5 cm; <input checked="" type="checkbox"/> Profundidade: 139,3 cm; MARCA: IBGT MODELO: STO8	5	R\$ 3.618,81 TRES MIL, SEISCENTOS E DEZOITO REAIS E OITENTA E UM CENTAVOS	R\$ 18.094,05 DEZOITO MIL, NOVENTA E QUATRO REAIS E CINCO CENTAVOS
06	BEBEDOURO DE ÁGUA INDUSTRIAL 100 LITROS COLUNA + FILTRO. Corpo e estrutura em aço inox 430. Tampa e pés reguláveis de plástico (ABS injetado); Aparador de água (pingadeira) em aço Inox 430; Serpentina em aço inox 304 (interna); Reservatório em polipropileno atóxico; Isolamento térmico em EPS; Boia Controladora do nível de água; Tomada de 3 pinos conforme a norma da ABNT/nbr/603351 Certificado pelo INMETRO; Termostato com 7 níveis para controle de temperatura; Gás ecológico R134A; CARACTERÍSTICAS: <input checked="" type="checkbox"/> Refrigeração por compressor que garante maior eficiência; <input checked="" type="checkbox"/> Motor Elgin 1/6+ hp 127v (2,3A) 290w OU 220v (1,3A) 60Hz-280W; <input checked="" type="checkbox"/> Tensão/potência: 110v ou 220v (não é bivolt); Consumo médio: 12,06 kw/h mês; MEDIDAS TOTAIS: <input checked="" type="checkbox"/> Altura da entrada de água em relação ao solo: 1,29m; <input checked="" type="checkbox"/> Altura do ponto de esgotamento em relação ao solo: 46cm; <input checked="" type="checkbox"/> Altura da torneira em relação ao solo: 90cm; <input checked="" type="checkbox"/> Altura do aparador de água em relação ao solo: 69cm (borda superior); <input checked="" type="checkbox"/> Distância entre o aparador de água e torneira: 27,5cm (fundo do aparador); MARCA: KNOX MODELO: KX10	10	R\$ 4.046,37 QUATRO MIL, QUARENTA E SEIS REAIS E TRINTA E SETE CENTAVOS	R\$ 40.463,70 QUARENTA MIL, QUATROCENTOS E SESSENTA E TRES REAIS E SETENTA CENTAVOS

**SUPERAR EIRELI EPP**

Av. Oitocentos, S/N
Bairro: Terminal Intermodal da Serra
CEP: 29.161-389
CNPJ: 13.482.516/0001-61
BANCO DO BRASIL AG. 0095-7

Quadra 018 – LT M 02 – BOX 03

Serra - ES

Fone/Fax: (47)3041-2882

E-mail: superarlicita@gmail.com
C/CORRENTE: 121.134-X

08	<p>BUFFET TÉRMICO COM 8 CUBAS BANHO MARIA SELF SERVICE INOX - INFANTIL. Com corre pratos dos dois lados. Ajustar a altura para as crianças.</p> <p>MEDIDAS TOTAIS:</p> <ul style="list-style-type: none"><input checked="" type="checkbox"/> Altura: 70 cm;<input checked="" type="checkbox"/> Largura: 61,5 cm;<input checked="" type="checkbox"/> Profundidade: 139,3 cm; <p>MARCA: IBGT MODELO: STO8</p>	9	R\$ 3.564,33 TRES MIL, QUINHENTOS E SESENTA E QUATRO REAIS E TRINTA E TRES CENTAVOS	R\$ 32.078,97 TRINTA E DOIS MIL, SETENTA E OITO REAIS E NOVENTA E SETE CENTAVOS
12	<p>BATEDEIRA PLANETÁRIA INDUSTRIAL. Capacidade mínima de 5l em conformidade com a NR-12 e INMETRO.</p> <p>CARACTERÍSTICAS:</p> <ul style="list-style-type: none"><input checked="" type="checkbox"/> Capacidade 5 litros;<input checked="" type="checkbox"/> Potência 500w, 220v;<input checked="" type="checkbox"/> Anti rearme que impede o religamento automático da máquina em casos de desligamentos anormais de energia elétrica;<input checked="" type="checkbox"/> Cuba de aço inox de 5 litros;<input checked="" type="checkbox"/> 03 (três) batedores intercambiáveis (globo, raquete e gancho);<input checked="" type="checkbox"/> Garantia 12 meses; <p>MARCA: MANA MODELO: BPM06</p>	10	R\$ 2.400,00 DOIS MIL E QUATROCENTOS REAIS	R\$ 24.000,00 VINTE E QUATRO MIL REAIS
15	<p>PROCESSADOR DE ALIMENTOS INDUSTRIAL. Produzido com materiais de qualidade, o processador de alimentos deve ter motor de 0,5 CV de potência atende às altas demandas com precisão e praticidade. Com capacidade de realizar cortes combinados, cortes em cubo pequeno e grande, bocal extralargo para acomodar grandes quantidades de alimentos e o empurrador, acessório essencial quando se trata de empurrar alimentos com o formato cilíndrico. Sistema de segurança que permite o acionamento do produto quando a tampa e o braço estão fechados. Os cortes do processador de alimentos deve vim acompanhado de 7 discos que proporcionam diversos tipos:</p> <ul style="list-style-type: none"><input checked="" type="checkbox"/> Cortes de legumes, verduras e alimentos, como:<ul style="list-style-type: none">- Corte palito (julienne);- Raladores de 3, 5 e 8 mm;- Fatiadores de 1 e 3 mm; <p>CARACTERÍSTICAS:</p> <ul style="list-style-type: none"><input checked="" type="checkbox"/> Tensão elétrica / frequência / fases: 127/220 V / 60 Hz /1;<input checked="" type="checkbox"/> 1 Potência nominal: 600 W;<input checked="" type="checkbox"/> Potência do motor: 0,5 CV;<input checked="" type="checkbox"/> Consumo: 0,6 kW.h ;<input checked="" type="checkbox"/> Dimensões (AxLxP): 580,00x290,00x520,00 mm;<input checked="" type="checkbox"/> Dimensões da embalagem (AxLxP): 640,00x400,00x620,00 mm;<input checked="" type="checkbox"/> Peso líquido / bruto: 27,80 kg / 32,00 kg;<input checked="" type="checkbox"/> Produção aproximada: 250 kg/h;<input checked="" type="checkbox"/> Rotação: 380 rpm;<input checked="" type="checkbox"/> Diâmetro do disco: 203 mm; <p>MARCA: BECCARO MODELO: PAB300N</p>	5	R\$ 4.914,86 QUATRO MIL, NOVECENTOS E QUATORZE REAIS E OITENTA E SEIS CENTAVOS	R\$ 24.574,30 VINTE E QUATRO MIL, QUINHENTOS E SETENTA E QUATRO REAIS E TRINTA CENTAVOS

**SUPERAR EIRELI EPP**

Av. Oitocentos, S/N
Bairro: Terminal Intermodal da Serra
CEP: 29.161-389
CNPJ: 13.482.516/0001-61
BANCO DO BRASIL AG. 0095-7

Quadra 018 – LT M 02 – BOX 03
Serra - ES
Fone/Fax: (47)3041-2832
E-mail: superarlicita@gmail.com
C/CORRENTE: 121.134-X



17	<p>CONSERVADOR/REFRIGERADOR VERTICAL PARA GELO E CONGELADOS. Tripla Ação Porta Cega 577 L, sistema Tripla Ação permite ajuste de temperatura em três faixas: - Congelados (diversos): -18° a -22°C - Congelados (gelo/massas): -10° a -15°C - Resfriados: 0o a +7oC Refrigeração estática com serpentina, com degelo manual, Controle de temperatura feito com termostato tripla ação, com 4 prateleiras ajustáveis (reguláveis e inclináveis), pés reguláveis, porta cega em chapa de aço pré-pintada. Conservação de gelo e de produtos congelados ou conservação de produtos resfriados TEMPERATURA: <input checked="" type="checkbox"/> Congelados (diversos): -18° a -22°C; <input checked="" type="checkbox"/> Congelados (gelo/massas): -10° a -15°C; <input checked="" type="checkbox"/> Resfriados: 0º a +7ºC; <input checked="" type="checkbox"/> Refrigeração: Estática com serpentina, com degelo manual; <input checked="" type="checkbox"/> Gás refrigerante R290; <input checked="" type="checkbox"/> Controle de Temperatura: Termostato tripla ação; <input checked="" type="checkbox"/> Prateleiras aramadas: 4 níveis reguláveis e inclináveis; <input checked="" type="checkbox"/> Porta: Cega Fechamento automático; <input checked="" type="checkbox"/> Pés niveladores; <input checked="" type="checkbox"/> Dimensões internas: 565x668x1540mm (FxPxA); CAPACIDADE: <input checked="" type="checkbox"/> 54 pacotes de gelo 3kg ou 42 pacotes de gelo 5kg; <input checked="" type="checkbox"/> Frente (mm) 675; <input checked="" type="checkbox"/> Profundidade(mm) 814; ESPECIFICAÇÃO: <input checked="" type="checkbox"/> Altura(mm) 1994; <input checked="" type="checkbox"/> Peso bruto(kg) 96; <input checked="" type="checkbox"/> Capacidade bruta(litros) 577; <input checked="" type="checkbox"/> Tensão(V) 127 ou 220; <input checked="" type="checkbox"/> Frequência(Hz) 60; <input checked="" type="checkbox"/> Consumo kWh/dia(60Hz) 4,56; <input checked="" type="checkbox"/> Classe 4;</p> <p>MARCA: GELOPAR GPC5 MODELO:</p>	10	R\$ 6.560,40 SEIS MIL, QUINHENTOS E SESENTA REAIS E QUARENTA CENTAVOS	R\$ 65.604,00 SESSENTA E CINCO MIL, SEISCENTOS E QUATRO REAIS
----	--	----	--	--



SUPERAR EIRELI EPP

Av. Oitocentos, S/N
Bairro: Terminal Intermodal da Serra
CEP: 29.161-389
CNPJ: 13.482.516/0001-61
BANCO DO BRASIL AG. 0095-7

Quadra 018 – LT M 02 – BOX 03
Serra - ES
Fone/Fax: (47)3041-2832
E-mail: superarlicita@gmail.com
C/CORRENTE: 121.134-X



Valor Total da Proposta é de: R\$ 204.815,02

DUZENTOS E QUATRO MIL, OITOCENTOS E QUINZE REAIS E DOIS CENTAVOS

VALIDADE DA PROPOSTA 60 DIAS

PRAZO DE ENTREGA: 30 DIAS

LOCAL DE ENTREGA: CONFORME EDITAL

PRAZO DE PAGAMENTO: 30 DIAS

PRAZO DE GARANTIA: 12 MESES

PRAZO DE INSTALAÇÃO: CONFORME EDITAL

PRAZO DE VIGÊNCIA: 12 MESES

Serra/es, 05 de dezembro de 2023

JOSIANE BAGATOLI:05362329979

Assinado de forma digital por JOSIANE BAGATOLI:05362329979
Dados: 2023.12.04 13:23:58 -03'00'

SUPERAR LTDA

CNPJ: 13.482.516/0001-61

JOSIANE BAGATOLI

REPRESENTANTE

RG Nº 4.606.278

CPF nº 053.623.299-79



REPÚBLICA FEDERATIVA DO BRASIL
 MINISTÉRIO DA INFRAESTRUTURA
 DEPARTAMENTO NACIONAL DE TRANSITO
 CARTEIRA NACIONAL DE HABILITAÇÃO

NOME: JOSIANE BAGATOLI

DOC. IDENTIDADE/ORG EMISSOR/UF: 4606278 SSP SC

CPF: 053.623.239-79 DATA NASCIMENTO: 22/06/1988

FILIAÇÃO: ALDIVAR BAGATOLI
MARLI ANDERLE

PERMISSÃO: ACC: CAT. HAB.: AB

Nº REGISTRO: 04054721858 VALIDADE: 04/05/2032 1ª HABILITAÇÃO: 06/03/2007

OBSERVAÇÕES:

ASSINATURA DO PORTADOR: *Josiane Bagatoli*

LOCAL: FLORIANOPOLIS, SC DATA EMISSÃO: 05/05/2022

ASSINADO DIGITALMENTE DEPARTAMENTO ESTADUAL DE TRANSITO 68461051280 SC170947696

SANTA CATARINA

DENATRAN CONTRAN

VALIDA EM TODO O TERRITÓRIO NACIONAL
2396554454

QR-CODE



Pref. Mun. de Nova Trento
 325
 Fis nº 14

Documento assinado com certificado digital em conformidade com a Medida Provisória nº 2200-2/2001. Sua validade poderá ser confirmada por meio do programa Assinador Serpro.

As orientações para instalar o Assinador Serpro e realizar a validação do documento digital estão disponíveis em: <https://www.serpro.gov.br/assinador-digital>.

SERPRO/SENATRAN



REPÚBLICA FEDERATIVA DO BRASIL

CADASTRO NACIONAL DA PESSOA JURÍDICA

NÚMERO DE INSCRIÇÃO 13.482.516/0001-61 MATRIZ	COMPROVANTE DE INSCRIÇÃO E DE SITUAÇÃO CADASTRAL	DATA DE ABERTURA 07/04/2011
---	---	--------------------------------

NOME EMPRESARIAL
SUPERAR LTDA

TÍTULO DO ESTABELECIMENTO (NOME DE FANTASIA) *****	PORTE EPP
---	--------------

CÓDIGO E DESCRIÇÃO DA ATIVIDADE ECONÔMICA PRINCIPAL
47.53-9-00 - Comércio varejista especializado de eletrodomésticos e equipamentos de áudio e vídeo

CÓDIGO E DESCRIÇÃO DAS ATIVIDADES ECONÔMICAS SECUNDÁRIAS

- 33.14-7-07 - Manutenção e reparação de máquinas e aparelhos de refrigeração e ventilação para uso industrial e comercial
- 41.20-4-00 - Construção de edifícios
- 43.21-5-00 - Instalação e manutenção elétrica
- 43.22-3-01 - Instalações hidráulicas, sanitárias e de gás
- 43.22-3-02 - Instalação e manutenção de sistemas centrais de ar condicionado, de ventilação e refrigeração
- 43.30-4-02 - Instalação de portas, janelas, tetos, divisórias e armários embutidos de qualquer material
- 43.30-4-03 - Obras de acabamento em gesso e estuque
- 47.41-5-00 - Comércio varejista de tintas e materiais para pintura
- 47.42-3-00 - Comércio varejista de material elétrico
- 47.44-0-01 - Comércio varejista de ferragens e ferramentas
- 47.44-0-03 - Comércio varejista de materiais hidráulicos
- 47.44-0-05 - Comércio varejista de materiais de construção não especificados anteriormente
- 47.44-0-99 - Comércio varejista de materiais de construção em geral
- 47.52-1-00 - Comércio varejista especializado de equipamentos de telefonia e comunicação
- 47.51-2-01 - Comércio varejista especializado de equipamentos e suprimentos de informática
- 47.54-7-01 - Comércio varejista de móveis
- 47.54-7-02 - Comércio varejista de artigos de colchoaria
- 47.55-5-03 - Comercio varejista de artigos de cama, mesa e banho
- 47.57-1-00 - Comércio varejista especializado de peças e acessórios para aparelhos eletroeletrônicos para uso doméstico, exceto informática e comunicação
- 47.61-0-03 - Comércio varejista de artigos de papelaria

CÓDIGO E DESCRIÇÃO DA NATUREZA JURÍDICA
206-2 - Sociedade Empresária Limitada

LOGRADOURO AV OITOCENTOS	NÚMERO SN	COMPLEMENTO QUADRA018 LOTE M02 BOX 03
-----------------------------	--------------	--

CEP 29.161-389	BAIRRO/DISTRITO TERMINAL INTERMODAL DA SERRA	MUNICÍPIO SERRA	UF ES
-------------------	---	--------------------	----------

ENDEREÇO ELETRÔNICO DIGICONTJARAGUA@GMAIL.COM	TELEFONE (47) 3058-2821
--	----------------------------

ENTE FEDERATIVO RESPONSÁVEL (EFR)

SITUAÇÃO CADASTRAL ATIVA	DATA DA SITUAÇÃO CADASTRAL 07/04/2011
-----------------------------	--

MOTIVO DE SITUAÇÃO CADASTRAL

SITUAÇÃO ESPECIAL *****	DATA DA SITUAÇÃO ESPECIAL *****
----------------------------	------------------------------------



REPÚBLICA FEDERATIVA DO BRASIL

CADASTRO NACIONAL DA PESSOA JURÍDICA



NÚMERO DE INSCRIÇÃO 13.482.516/0001-61 MATRIZ	COMPROVANTE DE INSCRIÇÃO E DE SITUAÇÃO CADASTRAL	DATA DE ABERTURA 07/04/2011
---	---	--------------------------------

NOME EMPRESARIAL SUPERAR LTDA

CÓDIGO E DESCRIÇÃO DAS ATIVIDADES ECONÔMICAS SECUNDÁRIAS 47.63-6-02 - Comércio varejista de artigos esportivos 47.72-5-00 - Comércio varejista de cosméticos, produtos de perfumaria e de higiene pessoal 47.81-4-00 - Comércio varejista de artigos do vestuário e acessórios 47.82-2-01 - Comércio varejista de calçados 47.89-0-05 - Comércio varejista de produtos saneantes domissanitários 95.21-5-00 - Reparação e manutenção de equipamentos eletroeletrônicos de uso pessoal e doméstico

CÓDIGO E DESCRIÇÃO DA NATUREZA JURÍDICA 206-2 - Sociedade Empresária Limitada
--

LOGRADOURO AV OITOCENTOS	NÚMERO SN	COMPLEMENTO QUADRA018 LOTE M02 BOX 03
-----------------------------	--------------	--

CEP 29.161-389	BAIRRO/DISTRITO TERMINAL INTERMODAL DA SERRA	MUNICÍPIO SERRA	UF ES
-------------------	---	--------------------	----------

ENDEREÇO ELETRÔNICO DIGICONTJARAGUA@GMAIL.COM	TELEFONE (47) 3058-2821
--	----------------------------

ENTE FEDERATIVO RESPONSÁVEL (EFR) *****
--

SITUAÇÃO CADASTRAL ATIVA	DATA DA SITUAÇÃO CADASTRAL 07/04/2011
-----------------------------	--

MOTIVO DE SITUAÇÃO CADASTRAL

SITUAÇÃO ESPECIAL *****	DATA DA SITUAÇÃO ESPECIAL *****
----------------------------	------------------------------------

Aprovado pela Instrução Normativa RFB nº 2.119, de 06 de dezembro de 2022.

Emitido no dia 18/10/2023 às 17:33:50 (data e hora de Brasília).

Página: 2/2



SUPERAR EIRELI EPP
Av. Oitocentos, S/N
Bairro: Terminal Intermodal da Serra
CEP: 29.161-389
CNPJ: 13.482.516/0001-61
BANCO DO BRASIL AG. 0095-7

Quadra 018 – LT M 02 – BOX 03
Serra - RS nº 4
Fone/Fax: (47)3041-2832
E-mail: superarlicita@gmail.com
C/CORRENTE: 121.134-X



À PREFEITURA MUNICIPAL DE NOVA TRENTO/SC

PREGÃO ELETRONICO Nº 082/2023

JULGAMENTO: MENOR PREÇO

Objeto: REGISTRO DE PREÇO PARA FORNECIMENTO DE ELETRODOMÉSTICOS E UTENSÍLIOS DE COZINHA PARA ATENDER AS NECESSIDADES DA SECRETARIA MUNICIPAL DE EDUCAÇÃO NAS UNIDADES DE ENSINO DA REDE PÚBLICA DO MUNICÍPIO DE NOVA TRENTO/SC.

DADOS DA PROPONENTE:

Nome: SUPERAR LTDA

CNPJ nº: 13.482.516/0001-61

Insc. Estadual: 084161680

Insc. Municipal: 8554274

Endereço: AV. OITOCENTOS, S/N, QUADRA 018, LOTE M02, BOX 03, TERMINAL INTERMODAL DA SERRA

CEP: 29161-389

Cidade: SERRA

UF: ES

Fone: 47-3041-2832

E-mail: superarlicita@gmail.com

DADOS BANCÁRIOS:

BANCO DO BRASIL / 0095-7 / 121.134-X

DADOS PARA ASSINATURA DO CONTRATO:

Sr.ª JOSIANE BAGATOLI, NASCIDA EM 22/06/1988, EMPRESÁRIA, SOLTEIRA, DOMICILIADA E RESIDENTE Rua DR. BLUMENAU, Nº6600, Bairro: ENCANO BAIXO, INDAIAL/SC - CEP: 89086-520, INSCRITA NO CPF SOB O Nº 053.623.299-79, RG 4.606.28, E-MAIL PESSOAL E INSTITUCIONAL superarlicita@gmail.com. TELEFONE (47) 3041-3006.

DECLARAÇÃO

A empresa SUPERAR LTDA, inscrita no CNPJ nº 13.482.516/0001-61, sediada na Av. Oitocentos, s/n, Quadra 018, Lote M02, Box 03, Terminal Intermodal da Serra, CEP 29161-389, Serra/es, por intermédio de seu representante abaixo assinado, DECLARA, sob as penas da Lei, para fins de participação no(a) PREGÃO ELETRONICO nº 082/2023, que:

- Os documentos que compõem o Edital foram colocados à disposição e tomamos conhecimento de todas as informações, condições, locais e grau de dificuldade para o fornecimento e entrega dos produtos a serem fornecidos. Concordamos com todas as condições desta licitação de pregão, sem restrições de qualquer natureza e de que, vencedor desta licitação, executará o objeto desta licitação pelo preço proposto e de acordo com as normas deste certame licitatório, inclusive com relação a documentação, que está sendo apresentada para fins de habilitação.
- Não se encontra declarada inidônea para licitar ou contratar com órgãos da Administração Pública Federal, Estadual, Municipal e do Distrito Federal.
- Inexiste fato superveniente impeditivo para sua habilitação, ciente da obrigatoriedade de declarar ocorrências posteriores.
- Não emprega menor de 18 (dezoito) anos em trabalho noturno, perigoso ou insalubre, e não emprega menor de 16 (dezesseis) anos (artigo 7º, inciso XXXIII, da C.F), para fins do inciso V, do artigo 27, da Lei 8.666/93.
- Não é impedido de transacionar com a Administração Pública, independentemente de sua natureza e esfera governamental.
- Não possui em seu quadro funcional, servidores públicos exercendo funções de gerência, administração ou tomada de decisão nesta administração;
- O ato constitutivo apresentado é o vigente;
- Concorda e submete-se a todas e cada uma das condições impostas pelo referido edital e submetem-se ao disposto pela Lei 8.666/93 e Diplomas Complementares;
- Ocorrerão por conta, quaisquer outras despesas não incluídas na cotação dos preços nos produtos licitados;
- Está ciente e cumpre plenamente todos os requisitos necessários à habilitação, possuindo toda a documentação comprobatória exigida nos itens e anexos do referido edital, ciente de obrigatoriedade de declarar ocorrências posteriores;
- Conhece e aceita o teor completo do edital da licitação, ressalvando-se o direito recursal, bem como recebeu todos os documentos e informações necessárias para o cumprimento integral das obrigações objeto da licitação;
- Tem pleno, total, amplo e irrestrito conhecimento da natureza, escopo e objeto da licitação. Declara ainda conhecer toda a legislação relativa a presente licitação, bem como os termos e condições estabelecimentos do edital e seus anexos, com as quais concorda;

**SUPERAR EIRELI EPP**

Av. Oitocentos, S/N
Bairro: Terminal Intermodal da Serra
CEP: 29.161-389
CNPJ: 13.482.516/0001-61
BANCO DO BRASIL AG. 0095-7

Quadra 018 – LT M 02 – BOX 03
Serra ES nº 4
Fone/Fax: (47)3041-2832
E-mail: superarlicita@gmail.com
C/CORRENTE: 121.134-X



- Cumpre plenamente as condições estabelecidas para efeito de habilitação e encontra-se em situação regular perante as Fazendas Nacional, Estadual e Municipal, a Seguridade Social (FGTS e INSS) e a justiça do trabalho (CNDT), atendendo a todas exigências de habilitação nos termos de disposto no inciso VII, do artigo 4 da Lei 10.520/02;
- Está empresa na presente data se enquadra na condição de ME/EPP, nos termos do art. 3 da LC 123/2006 e que não está inserida nas excludentes hipóteses do parágrafo 4 do artigo em comento, para fins do exercício do direito de favorecimento.
- São autenticas as cópias e as assinaturas dos documentos apresentados.
- Não possui proprietário, sócios ou funcionários que sejam servidores ou agentes políticos do órgão ou entidade contratante ou responsável pela licitação;
- Não possui proprietário ou sócio que seja cônjuge, companheiro ou parente em linha reta, colateral ou por afinidade, até o terceiro grau, e por afinidade até o segundo grau de agente político do órgão ou entidade contratante ou responsável pela licitação.

Serra/es, 05 de dezembro de 2023

JOSIANE BAGATOLI:05362329979

Assinado de forma digital por JOSIANE

BAGATOLI:05362329979

Dados: 2023.12.04 13:24:11 -03'00'

SUPERAR LTDA

CNPJ: 13.482.516/0001-61

JOSIANE BAGATOLI

REPRESENTANTE

RG Nº 4.606.278

CPF Nº 053.623.299-79



SUPERAR EIRELI EPP
Av. Oitocentos, S/N
Bairro: Terminal Intermodal da Serra
CEP: 29.161-389
CNPJ: 13.482.516/0001-61
BANCO DO BRASIL AG. 0095-7

Quadra 018 – LT M 02 – **BOX 03**
Serra-ES
Fone/Fax: (47)3041-2832
E-mail: superarlicita@gmail.com
C/CORRENTE: 121.134-X



À PREFEITURA MUNICIPAL DE NOVA TRENTO/SC

PREGÃO ELETRONICO Nº 082/2023

JULGAMENTO: MENOR PREÇO

Objeto: REGISTRO DE PREÇO PARA FORNECIMENTO DE ELETRODOMÉSTICOS E UTENSÍLIOS DE COZINHA PARA ATENDER AS NECESSIDADES DA SECRETARIA MUNICIPAL DE EDUCAÇÃO NAS UNIDADES DE ENSINO DA REDE PUBLICA DO MUNICÍPIO DE NOVA TRENTO/SC.

DADOS DA PROPONENTE:

Nome: SUPERAR LTDA

CNPJ nº: 13.482.516/0001-61

Insc. Estadual: 084161680

Insc. Municipal: 8554274

Endereço: AV. OITOCENTOS, S/N, QUADRA 018, LOTE M02, BOX 03, TERMINAL INTERMODAL DA SERRA

CEP: 29161-389

Cidade: SERRA

UF: ES

Fone: 47-3041-2832

E-mail: superarlicita@gmail.com

DADOS BANCÁRIOS:

BANCO DO BRASIL / 0095-7 / 121.134-X

CONDIÇÕES PARA ASSINATURA DO CONTRATO:

Sr.ª JOSIANE BAGATOLI, NASCIDA EM 22/06/1988, EMPRESÁRIA, SOLTEIRA, DOMICILIADA E RESIDENTE Rua DR. BLUMENAU , Nº6600 , Bairro: ENCANO BAIXO, INDAIAL/SC - CEP: 89086-520, INSCRITA NO CPF SOB O Nº 053.623.299-79, RG 4.606.28, E-MAIL PESSOAL E INSTITUCIONAL superarlicita@gmail.com. TELEFONE (47) 3041-3006.

DECLARAÇÕES

SUPERAR LTDA, inscrita no CNPJ nº 13.482.516/0001-61, sediada na Av. Oitocentos, s/n, Quadra 018, Lote M02, Box 03, Terminal Intermodal da Serra, CEP 29161-389, Serra/es, DECLARA, sob as penas da Lei, que:

Até a presente data inexistem fatos impeditivos para sua habilitação no presente processo licitatório, ciente da obrigatoriedade de declarar ocorrências posteriores.

DECLARA, para fins do disposto no inscrito no inciso XXXIII, do Artigo 7, da Constituição Federal, que não emprega menor de dezoito anos em trabalho noturno, perigoso ou insalubre e não emprega menor de dezesseis anos.

DECLARA que nenhum dos seus dirigentes, gerentes ou acionistas detentores de mais de 5% (cinco) por cento do capital ou controlador, responsáveis técnicos, funcionários ou subcontratados, são servidores da Prefeitura de Nova Trento, sob qualquer regime de contratação.

Declara, sob as penas da lei, que atende plenamente os requisitos de habilitação constantes do edital de Pregão nº 082/2023, da Prefeitura Municipal de Nova Trento.

Serra/es, 05 de dezembro de 2023

JOSIANE BAGATOLI:05362329979

Assinado de forma digital por JOSIANE

BAGATOLI:05362329979

Dados: 2023.12.04 13:31:51 -03'00'

SUPERAR LTDA

CNPJ: 13.482.516/0001-61

JOSIANE BAGATOLI

REPRESENTANTE

RG Nº 4.606.278

CPF Nº 053.623.299-79



PODER JUDICIÁRIO
TRIBUNAL DE JUSTIÇA DO ESTADO DO ESPÍRITO SANTO
R. Des. Homero Mafra, 60 Enseada do Suá, Vitória - ES | CEP: 29.050-275 | Tel: (27) 3334-2000.

CERTIDÃO NEGATIVA DE PRIMEIRA INSTÂNCIA NATUREZA DE RECUPERAÇÃO JUDICIAL E EXTRAJUDICIAL (FALÊNCIA E CONCORDATA)

Dados da Certidão

Razão Social: SUPERAR LTDA

CNPJ: 13.482.516/0001-61

Data de Expedição: 16/11/2023 11:04:55

Validade: 30 DIAS

Nº da Certidão: * 2022425596 *

-- ENDEREÇO --

Município: SERRA

Bairro: TERMINAL INTERMODAL DASERRA

Logradouro: AV OITOCENTOS

Número: QUADRA 018

Complemento: LOTE M02 - GALPÃO 01 - SL

CEP: 29.161-389

-- CONTATO --

Email: SUPERARLICITA@GMAIL.COM

Telefone Fixo: - NÃO INFORMADO -

Telefone Celular: - NÃO INFORMADO -

CERTIFICA que, consultando a base de dados do Sistema de Gerenciamento de Processos do Poder Judiciário do Estado do Espírito Santo (E-Jud, SIEP, PROJUDI e PJe) até a presente data e hora, **NADA CONSTA** contra o solicitante .

Observações

- Certidão expedida gratuitamente através da Internet;
- Os dados do(a) solicitante acima informados são de sua responsabilidade, devendo a titularidade ser conferida pelo interessado e/ou destinatário;
- O prazo de validade desta certidão é de 30 (trinta) dias, contados da data da expedição, conforme disposto no art. 467 do Código de Normas da Corregedoria Geral da Justiça. Após essa data será necessária a emissão de uma nova certidão;
- A autenticidade desta certidão poderá ser confirmada na página do Tribunal de Justiça do Estado do Espírito Santo - www.tjes.jus.br -, utilizando o número da certidão acima identificado;
Em relação as comarcas da entrância especial (Vitória/Vila Velha/Cariacica/Serra/Viana), as ações de: execução fiscal estadual, falência e recuperação judicial, e auditoria militar, tramitam, apenas, no juízo de Vitória;
- As ações de natureza cível abrangem inclusive aquelas que tramitam nas varas de Órfãos e Sucessões (Tutela, Curatela, Interdição,...), Juizado Especial Cível, Juizado Especial da Fazenda Pública, Execução Fiscal e Execução Patrimonial (observado o item e);
- As ações de natureza criminal abrangem, dentre outras: as de auditoria militar e de juizados especiais criminais;
- As matérias atinentes as varas de família e infância e juventude são objeto de certidão específica;
- A base de dados do sistema de gerenciamento processual (1ª INSTÂNCIA: eJUD, SIEP, PROJUDI, PJe-1G; 2ª INSTÂNCIA: Sistema de Segunda Instância, PJe-2G) contém o registro de todos os processos distribuídos no Judiciário do Estado do Espírito Santo, com exceção do SEEU;
- A certidão negativa referente ao Sistema Eletrônico de Execução Unificado – SEEU deverá ser requerida ao Cartório do Ofício de Distribuidor da Comarca, conforme Ato Normativo Conjunto nº. 009/2021.



MINISTÉRIO DA FAZENDA
Secretaria da Receita Federal do Brasil
Procuradoria-Geral da Fazenda Nacional

**CERTIDÃO POSITIVA COM EFEITOS DE NEGATIVA DE DÉBITOS RELATIVOS AOS TRIBUTOS
FEDERAIS E À DÍVIDA ATIVA DA UNIÃO**

Nome: SUPERAR LTDA
CNPJ: 13.482.516/0001-61

Ressalvado o direito de a Fazenda Nacional cobrar e inscrever quaisquer dívidas de responsabilidade do sujeito passivo acima identificado que vierem a ser apuradas, é certificado que:

1. constam débitos administrados pela Secretaria da Receita Federal do Brasil (RFB) com exigibilidade suspensa nos termos do art. 151 da Lei nº 5.172, de 25 de outubro de 1966 - Código Tributário Nacional (CTN), ou objeto de decisão judicial que determina sua desconsideração para fins de certificação da regularidade fiscal, ou ainda não vencidos; e
2. não constam inscrições em Dívida Ativa da União (DAU) na Procuradoria-Geral da Fazenda Nacional (PGFN).

Conforme disposto nos arts. 205 e 206 do CTN, este documento tem os mesmos efeitos da certidão negativa.

Esta certidão é válida para o estabelecimento matriz e suas filiais e, no caso de ente federativo, para todos os órgãos e fundos públicos da administração direta a ele vinculados. Refere-se à situação do sujeito passivo no âmbito da RFB e da PGFN e abrange inclusive as contribuições sociais previstas nas alíneas 'a' a 'd' do parágrafo único do art. 11 da Lei nº 8.212, de 24 de julho de 1991.

A aceitação desta certidão está condicionada à verificação de sua autenticidade na Internet, nos endereços <<http://rfb.gov.br>> ou <<http://www.pgfn.gov.br>>.

Certidão emitida gratuitamente com base na Portaria Conjunta RFB/PGFN nº 1.751, de 2/10/2014.

Emitida às 16:24:32 do dia 08/08/2023 <hora e data de Brasília>.

Válida até 04/02/2024.

Código de controle da certidão: **E612.9604.F560.2FB5**

Qualquer rasura ou emenda invalidará este documento.

[Voltar](#)[Imprimir](#)

Certificado de Regularidade do FGTS - CRF

Inscrição: 13.482.516/0001-61
Razão Social: SUPERAR EIRELI EPP
Endereço: R JOAQUIM NABUCO 40 / VELHA / BLUMENAU / SC / 89041-070

A Caixa Econômica Federal, no uso da atribuição que lhe confere o Art. 7, da Lei 8.036, de 11 de maio de 1990, certifica que, nesta data, a empresa acima identificada encontra-se em situação regular perante o Fundo de Garantia do Tempo de Serviço - FGTS.

O presente Certificado não servirá de prova contra cobrança de quaisquer débitos referentes a contribuições e/ou encargos devidos, decorrentes das obrigações com o FGTS.

Validade: 27/11/2023 a 26/12/2023

Certificação Número: 2023112707223372578599

Informação obtida em 27/11/2023 16:24:49

A utilização deste Certificado para os fins previstos em Lei esta condicionada a verificação de autenticidade no site da Caixa:
www.caixa.gov.br



Conservador Vertical

GLDF-570BR (80124.04)

Conveniência Esmeralda

Opção de cores

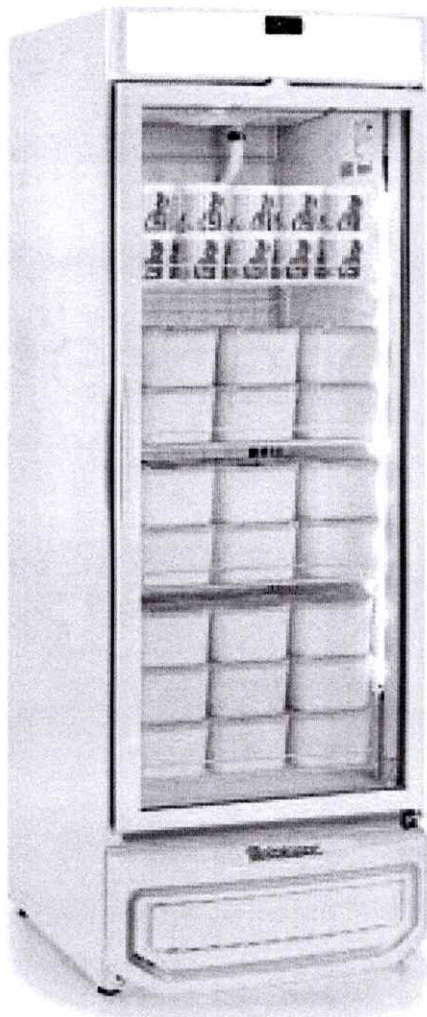

Descrição do Produto

Conservação e exposição de sorvetes e produtos congelados

Temperatura: -18° a -22°C

Refrigeração: Ar forçado com serpentina aletada

Degelo: Automático (Frost Free)

Controle de Temperatura: Controlador eletrônico digital com indicador de temperatura

Iluminação: 1 barra de LED no painel externo e 1 interna na partelateral

Porta: Vidro duplo temperado baixo emissivo, com aquecimento

Fechamento automático

Prateleiras aramadas: 3 níveis reguláveis e inclináveis + estrado

Pés niveladores

Vidros sujeitos a condensação da umidade do ar* Imagens meramente ilustrativas. Imagens e informações sujeitas a alterações sem aviso prévio.

** Cores de acabamento e materiais sujeitos a variação de acordo com o lote de produção e/ou entre os materiais que compõem o produto (ex.: chapa, plástico, madeiras e etc.).

Visualizar a imagem em tamanho real

Frente(mm)	675
Profundidade(mm)	837
Altura(mm)	1973
Peso bruto(kg)	127
Capacidade bruta(litros)	572
Consumo kWh/dia(60Hz)	19,6
Classe	4

A Gelopar não se responsabiliza pelo uso de imagens personalizadas no adesivo aplicado por clientes.



 Simplifica Espírito Santo

ESTADO DO ESPIRITO
SANTO
SECRETARIA DE ESTADO
DA FAZENDA
SUPERINTENDÊNCIA
DA RECEITA

INSCRIÇÃO ESTADUAL

Inscrição Estadual: 084161680

Número de Controle 532549

Protocolo REDESIM ESL2300208899

Nome Empresarial: SUPERAR LTDA

Nome Fantasia: MASTER ELETRODOMESTICO LTDA

CNPJ: 13.482.516/0001-61

Atividade principal (CNAE): 4753-9/00 - Comércio varejista especializado de eletrodomésticos e equipamentos de áudio e vídeo

Atividade secundária (CNAE): 4772-5/00 - Comércio varejista de cosméticos, produtos de perfumaria e de higiene pessoal, 4744-0/99 - Comércio varejista de materiais de construção em geral, 4120-4/00 - Construção de edifícios, 4755-5/03 - Comércio varejista de artigos de cama, mesa e banho, 4330-4/02 - Instalação de portas, janelas, tetos, divisórias e armários embutidos de qualquer material, 4744-0/01 - Comércio varejista de ferragens e ferramentas, 4321-5/00 - Instalação e manutenção elétrica, 3314-7/07 - Manutenção e reparação de máquinas e aparelhos de refrigeração e ventilação para uso industrial e comercial, 4751-2/01 - Comércio varejista especializado de equipamentos e suprimentos de informática, 4789-0/05 - Comércio varejista de produtos saneantes domissanitários, 4744-0/05 - Comércio varejista de materiais de construção não especificados anteriormente, 4741-5/00 - Comércio varejista de tintas e materiais para pintura, 4742-3/00 - Comércio varejista de material elétrico, 4761-0/03 - Comércio varejista de artigos de papelaria, 4322-3/02 - Instalação e manutenção de sistemas centrais de ar condicionado, de ventilação e refrigeração, 4322-3/01 - Instalações hidráulicas, sanitárias e de gás, 4754-7/01 - Comércio varejista de móveis, 4752-1/00 - Comércio varejista especializado de equipamentos de telefonia e comunicação, 4754-7/02 - Comércio varejista de artigos de colchoaria, 9521-5/00 - Reparação e manutenção de equipamentos eletroeletrônicos de uso pessoal e doméstico, 4744-0/03 - Comércio varejista de materiais hidráulicos, 4782-2/01 - Comércio varejista de calçados, 4781-4/00 - Comércio varejista de artigos do vestuário e acessórios, 4763-6/02 - Comércio varejista de artigos esportivos, 4757-1/00 - Comércio varejista especializado de peças e acessórios para aparelhos eletroeletrônicos para uso doméstico, exceto informática e comunicação, 4330-4/03 - Obras de acabamento em gesso e estuque

Endereço do estabelecimento: AVENIDA OITOCENTOS, SN, QUADRA018 LOTE M02 BOX 03, TERMINAL INTERMODAL DA SERRA, CEP: 29161389

Município: Serra

Este documento foi emitido em : **terça, 10 de outubro de 2023**

Se impresso, verificar sua autenticidade em www.simplifica.es.gov.br utilizando o código **QMWJXFUA**

DOCUMENTO EMITIDO ELETRONICAMENTE PELO SIMPLIFICA ESPÍRITO SANTO

Esse documento deverá permanecer exposto em local visível no estabelecimento empresarial

Bebedouro Industrial 100 Litros

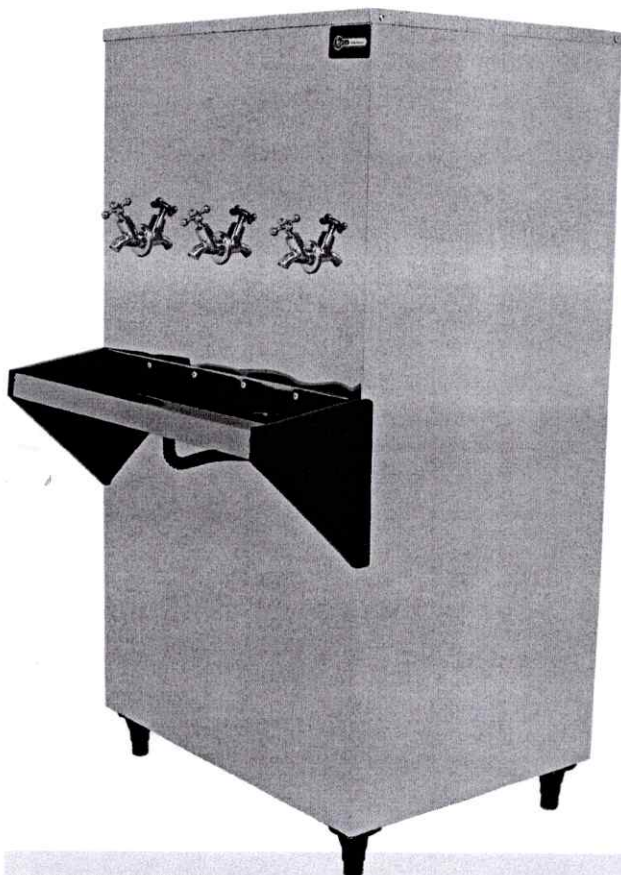

- Estrutura externa em aço inox 430;
- Pés reguláveis em ABS injetado de alta resistência;
- Serpentina interna em aço Inox 304;
- Reservatório em polipropileno atóxico;
- Boia controladora do nível de água;
- Isolamento em EPS;
- Gás ecológico R134a;
- Termostato com 7 níveis para ajuste de temperatura manual;
- Aparador de água reforçado em aço inox, cantos em ABS sem partes cortantes e mangueira dreno;
- Lateral do aparador em ABS de alta resistência, evitando cantos cortantes;
- Filtro Pou 5, com entrada de 1/2 pol.;
- Garantia de 12 meses em todo território nacional;
- Tomada com 3 pinos, conforme norma da ABNT/NBR/603351;

MODELO: KF10

DADOS TÉCNICOS		
TENSÃO NOMINAL	127v	220v
CORRENTE	2,5 A	1,10 A
GRUPO 1	IPX0	
EFICIÊNCIA	280 W	
FREQUÊNCIA	60 Hz	
CONSUMO MÉDIO MÊS	12,06 kw	15,36 kw
REVESTIMENTO	EPS	
ATENDIMENTO DE ATÉ 300 PESSOAS POR HORA, CONSIDERANDO QUE CADA UM TOME EM MÉDIA 200ML DE ÁGUA.		

DIMENSÕES	SEM EMBALAGEM	COM EMBALAGEM
ALTURA	131 cm	136,5 cm
LARGURA	71 cm	79 cm
PROFUNDIDADE	71 cm	79 cm
PESO	33 Kg	42 Kg

ATENDIMENTO DE ATÉ 300 PESSOAS POR HORA, CONSIDERANDO QUE CADA UM TOME EM MÉDIA 200ML DE ÁGUA.

Padrão 3 saídas de água gelada ou natural gelada, podendo ser torneira e jato ou só torneiras. Na saída de água natural somente torneiras.

Capacidade de atendimento 300 pessoas por hora, considerando que cada um tome em média 200 ml de água. Atendimento fracionado, de acordo com a Portaria 344 e NRs 18 e 24. Não sendo considerado Litros / Hora.

A Knox Bebedouros não se responsabiliza por descrições que não condizem com nossa realidade de bebedouros, sendo de total responsabilidade da parte licitante essa conferência e entrega do material descrito em seu edital.

Opção de suporte para garrafão em todos os modelos, neste porém não vai o filtro para água externa.

Consulta INMETRO no site: <http://registro.inmetro.gov.br/consulta>. Pesquisa por empresa com o CNPJ 15.719.703/0001-41



PREFEITURA DA SERRA
SECRETARIA MUNICIPAL DA FAZENDA

29176-439 - RUA MAESTRO ANTONIO CICERO, 111 CACAROCA Serra ES



CERTIDÃO NEGATIVA DE DÉBITOS

Número 11720045/2023

Data Geração: 16/10/2023

Data Validade: 16/12/2023

Certificamos que não constam em nome do sujeito passivo identificado, nesta data, débitos com a Fazenda Pública Municipal, ressalvando o direito do município de cobrar quaisquer débitos que vierem a ser conhecidos e apurados após a expedição desta certidão.

Identificação

Crc 8554274

Contribuinte SUPERAR LTDA

CNPJ / CPF 13.482.516/0001-61

IE / RG

Endereço 29161-389 - AVENIDA OITOCENTOS, QUADRA018 LOTE M02 BOX 03

Bairro TERMINAL INTERMODAL DA SERRA Cidade: SERRA Estado: ES

Data Emissão: 16/10/2023

Tanto a veracidade da informação quanto a manutenção da condição de não devedor poderá ser verificada na seguinte página da Internet:

<http://www.serra.es.gov.br>

Número: 11720045/2023

Inscrição: 8554274

ATENÇÃO: Qualquer rasura ou emenda **INVALIDARÁ** este documento.

Certidão Emitida Gratuitamente

BECCARO

Manual de Instruções e Certificado de Garantia



**PROCESSADORES DE ALIMENTOS
200 e 300 MM**

Sumário

1 - Introdução

- 1.1 - Segurança
- 1.2 - Principais Componentes
- 1.3 - Características Técnicas

2 - Instalação e Pré-Operação

- 2.1 - Instalação
- 2.2 - Pré-Operação

3 - Operação

- 3.1 - Acionamento
- 3.2 - Operação
- 3.3 - Troca dos Discos
- 3.4 - Limpeza
- 3.5 - Conservação

4 - Análise e Resolução de Problemas

- 4.1 - Problemas, Causas e Soluções
- 4.2 - Ajuste e Substituição de Componentes
- 4.3 - Esquema Elétrico

1 – INTRODUÇÃO

1.1 Segurança

Todos os produtos da BECCARO são dotados de componentes de segurança (sistemas eletrônicos de inter-travamento, parada de emergência, proteções fixas e móveis entre outros) conforme solicitado pelas normas vigentes (NR12 e IEC60335), e estão sob responsabilidade de um responsável técnico credenciado no CREA/SP.

Todo produto quando usado INCORRETAMENTE, se torna uma máquina potencialmente perigosa. Limpeza, manutenção ou qualquer tipo de serviço, só devem ser efetuados por pessoal devidamente treinado e com o produto desconectado da rede elétrica.

SEMPRE desconecte o produto da rede elétrica, sempre que for efetuar limpeza, manutenção ou troca de componentes.

A tomada e a fiação do ponto de ligação do produto deverão ser adequadas ao consumo do produto adquirido, a BECCARO não se responsabiliza por situações ocasionadas por ponto de ligação inadequado.

NUNCA utilize outros materiais, que não sejam os pertencentes ao produto, para operação do mesmo.

Antes de ligar o produto, verifique se a TAMPA e o SOQUETE MAIOR estão devidamente em seus lugares e firmes em sua posição, e com o FECHO da TAMPA devidamente travado, pois o produto não funcionará caso não estejam, devido ao sistema de segurança.

NUNCA utilize jatos de água diretamente sobre o produto.

Use vestimentas adequadas para operação do produto, evite roupas largas, principalmente nas mangas e punhos.

NUNCA utilize o produto para outros fins a não ser para o que foi projetado.

ATENÇÃO: Pessoas com capacidades físicas, sensoriais e mental reduzida não poderão operar este equipamento.

NUNCA deixe crianças próxima ao equipamento sem vigilância constante, para que ela não brinque com o mesmo.

1.2 Principais Componentes

Todos os componentes do produto são fabricados com materiais escolhidos para melhor desempenho em cada função, dentro da experiência e dos padrões de qualidade BECCARO.

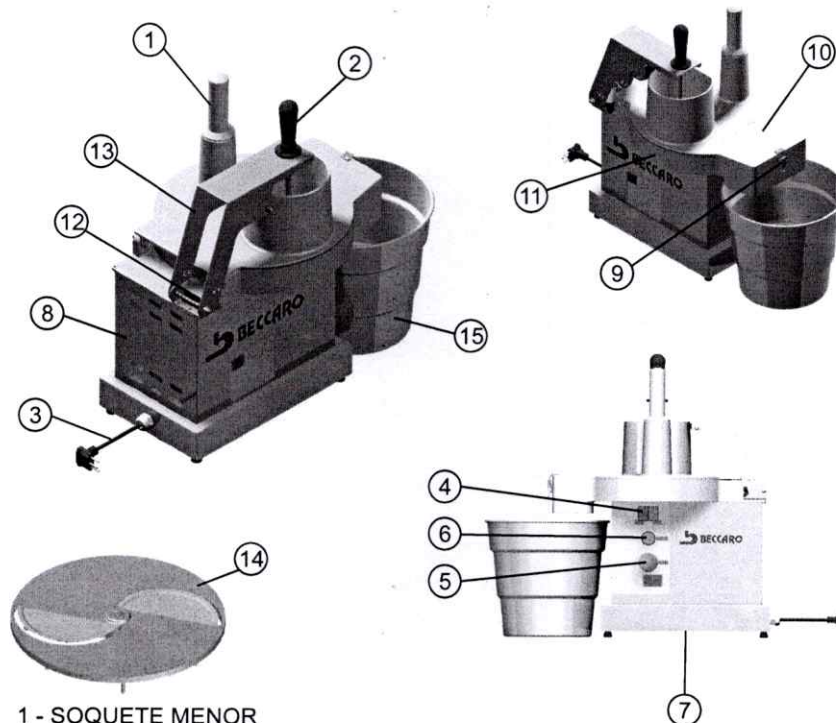

- 1 - SOQUETE MENOR
- 2 - SOQUETE MAIOR
- 3 - CABO ELÉTRICO
- 4 - BOTÃO LIGA/DESLIGA
- 5 - BOTÃO DE EMERGÊNCIA
- 6 - BOTAO INICIO
- 7 - PROTEÇÃO DAS POLIAS
- 8 - PROTEÇÃO DO MOTOR
- 9 - FECHO DA TAMPA
- 10 - TAMPA DOS DISCOS
- 11 - BASE DOS DISCOS
- 12 - SENSOR MAGNÉTICO
- 13 - ALAVANCA DE ACIONAMENTO DO SENSOR
- 14 - DISCO
- 15 - BALDE COLETOR

1.3 Características Técnicas.

	PAB 200 N	PAB 300 N
Produção	Variável (depende do Disco)	
Corpo / Tampa	Corpo em Inox / Tampa em Alumínio	
Motor	Monofásico 1/2 CV	Monofásico 1/3 CV
Tensão	Bivolt	Bivolt
Frequencia	60 Hz	60 Hz
Dimensões (alt x larg x prof)	600 x 270 x 420 mm	610 x 320 x 530 mm
Peso Líquido	12 kg	22 kg
Consumo	0,40 kw/h	0,65 kw/h
Capacidade do Balde Coletor	3,5 Litros (Líquido)	5 Litros (Líquido)
Dimensão do Disco	Ø 200 mm	Ø 300 mm
Dimensão da Boca do Soquete Maior	Meia Lua - 140 x 80 mm	Meia Lua - 120 x 100 mm
Dimensão da Boca do Soquete Menor	Ø 40 mm	Ø 40 mm

Na Tabela Abaixo seguem descritos os tipos de discos e suas dimensões de corte aproximadas

Discos Disponíveis	Dimensão de Corte Aproximada
Disco Ralador	x-x-x-x-x-x-x-x
Disco Fatiador 1,5	# 1,5 mm
Disco Fatiador 3,0	# 3,0 mm
Disco Fatiador Ondulado	# 2,0 mm
Disco Desfiador 5	Ø 5,0 mm
Disco Desfiador 8	Ø 8,0 mm

2 - INSTALAÇÃO E PRÉ-OPERAÇÃO

2.1 Instalação

Para um bom desempenho e segurança, o produto deve ser instalado sobre uma superfície firme e estável, preferencialmente com, 85 cm de altura.

Verifique a tensão, fiação e a tomada do ponto da rede elétrica a qual será conectado o produto, caso não seja compatível, fazer adequação do

2.2 Pré-Operação

Antes da utilização, verifique se o produto está devidamente conectado a rede elétrica e firme em seu lugar.

Deve-se lavar todas as partes que entram em contato com o produto a ser processado antes da utilização do produto, com água e sabão neutro, conforme item 3.4 deste manual.

Verifique se o DISCO está encaixado perfeitamente, para evitar danos ao disco e a tampa.

Verifique se o Botão de Emergência não está acionado, caso estiver gire-o para desacionar.

Verifique se a TAMPA encontra-se fechada com o FECHO devidamente travado.

A alavanca de acionamento do sensor, deverá estar em sua posição, que é com o soquete maior DENTRO da sua respectiva boca, para que seja acionado o sensor magnético.

3 - OPERAÇÃO

3.1 Acionamento

De acordo com as normas vigentes, a BECCARO alterou o sistema de partida de seus produtos, tornando-se padrão a seqüência de acionamento abaixo descrita:

- Pressione o botão INICIO por cerca de 3 segundos;
- Pressione o botão LIGA;

Caso ocorra uma parada de emergência seja por acionamento de algum dos sistemas de segurança ou um desligamento proposital, a seqüência acima deverá ser repetida.

3.2 Operação

- A tampa está monitorada com Sensor de segurança que impede a maquina de ser ligada com a tampa aberta, portanto a maquina só irá funcionar com a tampa devidamente fechada

- Para alimentá-lo retire um dos soquetes de sua respectiva boca de alimentação e empurre para baixo, SEMPRE com o auxílio do soquete. Para produtos de menor tamanho como : cenoura e similares utilize o bocal menor

3.3 Troca dos Discos

Com o produto desligado e o disco totalmente parado, destrave o fecho da tampa e abra a tampa dos discos.

Para retirada do disco do produto, segure o disco firmemente e faça um movimento de "gangorra" puchando-o para fora da Base dos discos.

Tome cuidado com as lâminas do disco selecionado, e encaixe-o no eixo, a ponta do eixo deve ficar igual ou acima da parte superior do disco, sinalizando o correto posicionamento.

Feche a tampa dos discos e trave o fecho antes do inicio dea operação

3.4 Limpeza

Para fazer a limpeza da máquina, primeiro desligue-a da rede elétrica. Todas as partes que entram em contato com alimentos, devem ser limpas.

A limpeza do gabinete deve ser feita apenas com pano úmido, NUNCA utilize jatos d'água diretamente sobre o produto, não deve ser utilizado esponjas ou palhas de aço para a limpeza do produto.

Nunca utilize objetos duros, cortantes, tais como: FACAS, GANCHOS e outros, para limpar pedaços de alimentos presos ao disco ou ao produto. Utilize uma escova plástica para fazer a referida remoção e limpeza.

Lave os discos em agua corrente utilizando sabão neutro.

A limpeza do equipamento deve ser feita diariamente, após sua utilização.

3.5 Conservação

Mantenha seu equipamento sempre limpo e em perfeitas condições de funcionamento, essas providências evitarão desgaste prematuro e um melhor desempenho do mesmo.

Recomendamos uma revisão anual do equipamento.

ATENÇÃO

**SEMPRE DESCONECTAR O PRODUTO DA REDE ELÉTRICA
APÓS UTILIZAÇÃO OU EM CASO DE MANUTENÇÃO**

**NO CASO DE QUALQUER IRREGULARIDADE FAÇA CONTATO COM
A ASSISTÊNCIA TÉCNICA**

4 - ANÁLISE E RESOLUÇÃO DE PROBLEMAS

4.1 Problemas, possíveis causas e soluções

O Produto foi projetado para necessitar o mínimo de manutenção, entretanto, podem ocorrer algumas irregularidades no seu funcionamento, devido ao desgaste natural causado pelo uso do equipamento.

Caso haja algum problema com o produto, consulte a tabela abaixo onde estão descritas as possíveis causas e soluções para os problemas.

Além disso a BECCARO disponibiliza aos clientes uma ampla rede de Assistências Técnicas Autorizadas, que terão o máximo prazer em atendê-lo (entre em contato com o Revendedor, ele o auxiliará a encontrar a assistência técnica mais próxima de você).

Problemas	Possíveis Causas	Possíveis Soluções
A Produto não liga	<ul style="list-style-type: none"> - Falta de energia - Conexões internas soltas - Problemas com Motor - Botão de emergência acionado 	<ul style="list-style-type: none"> - Verifique a ligação - Chame a Assistência técnica - Verifique o botão de emergência não está acionado
O motor "ronca", mas não gira	<ul style="list-style-type: none"> - Conexões Internas má fixadas - Problemas com o Motor 	<ul style="list-style-type: none"> - Verifique a ligação - Chame a Assistência técnica
Cheiro de queimado e/ou fumaça	<ul style="list-style-type: none"> - Problema no circuito interno ou externo da máquina 	<ul style="list-style-type: none"> - Verifique a ligação - Chame a Assistência técnica
Máquina liga, mas gira em baixa rotação quando entra em contato com o produto	<ul style="list-style-type: none"> - Capacitor de partida do motor defeituoso (Monofásico) - Correias Patinando 	<ul style="list-style-type: none"> - Chame a Assistência técnica
Ruídos estranhos	<ul style="list-style-type: none"> - Problema com o redutor - Rolamentos 	<ul style="list-style-type: none"> - Chame a Assistência técnica
Dificuldade Partida do Produto ou o Produto para durante a operação	<ul style="list-style-type: none"> - Falta de Energia - Tampa mal fechada - Problema com o Sensor 	<ul style="list-style-type: none"> - Fechar a Tampa Adequadamente - Chame a Assistência técnica

4.2 Ajuste e Substituição de Componentes

Todo e qualquer ajuste e/ou substituição de componentes do produto, inclusive do cordão de alimentação se ele estiver danificado, devem ser efetuados por pessoal qualificado, e preferencialmente autorizados BECCARO.

ATENÇÃO

QUALQUER AJUSTE, SEJA QUAL FOR SUA NATUREZA, SÓ DEVE SER EFETUADO COM O PRODUTO DESLIGADO DA REDE ELÉTRICA.

As correias tem um tempo de vida útil, que dependendo da carga diária e do uso do equipamento podem apresentar defeitos, sujeitas a troca ou somente ajustes.

O acesso as correias do equipamento dá-se retirando a proteção inferior, fixada por parafusos Philips por sua extensão.

O esticador da correia funciona em conjunto dos parafusos que servem de aperto e fixação do motor.

Solte os parafusos da base do motor e ajuste a correia, deslocando o motor em sentido contrario a Polia Maior, dada a tensão desejada reaperte os parafusos.

Processador 300 mm ----- 2 Correias cod: 3L 260

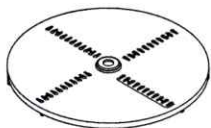

DISCO DESFIADOR 5 MM.



DISCO DESFIADOR 8 MM.

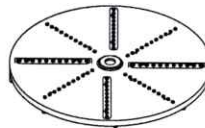

DISCO RALADOR

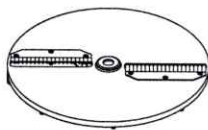

DISCO FATIADOR ONDULADO

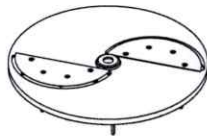

DISCO FATIADOR 1,5 MM.

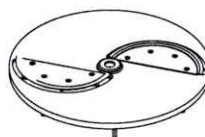

DISCO FATIADOR 3 MM.

4.3 Esquema Elétrico

O esquema elétrico é fornecido separadamente pelo fabricante da interface.

CERTIFICADO DE GARANTIA

- A BECCARO garante pelo presente termo, pelo prazo de seis (06) meses, ao primeiro comprador deste produto adquirido do representante, contra qualquer defeito de peças, fabricação ou montagem que venha impedir o seu perfeito funcionamento, exceto o componentes elétricos.
- Embora a BECCARO não dê garantia sobre os componentes elétricos, estes possuem 1 ano de garantia por parte do fabricante, a contar da emissão da nota fiscal de venda. Para usufruir desta garantia basta apresentar a nota fiscal ao assistente técnico indicado pelo fabricante dos componentes elétricos.
- A garantia não terá validade sobre os defeitos causados por uso indevido, quedas, choques, agentes naturais, fogo, equipamentos elétricos, instalações fora do padrão Manual de Instruções, transporte não realizado por empresa autorizada pela BECCARO, uso de serviços de terceiros não autorizados.
- Após o término do prazo de garantia, todos os custos de reparos, peças, transportes e mão de obra, serão por conta do PROPRIETÁRIO.
- Caso ocorra algum dano com o produto, apresentá-lo ao representante da região.

REVENDEDOR:

NOTA FISCAL: _____

DATA: _____

MÁQUINA:

MODELO: _____

Nº SÉRIE: _____

DATA FAB.: _____

SAC - Serviço de Atendimento ao Consumidor

Fone / Fax: (19) 3522-1100 - beccaro@beccaro.com.br

The logo for Beccaro, featuring a stylized lowercase 'b' followed by the word 'BECCARO' in a bold, uppercase, sans-serif font.

Rua Alfio Vitorio Dal Pra, 210 - CEP. 13505-759
Distrito Industrial - Rio Claro - SP

www.beccaro.com.br

CNPJ: 03.086.034/0001-39 CREA/SP: 01694428



SUPERAR EIRELI EPP
Av. Oitocentos, S/N
Bairro: Terminal Intermodal da Serra
CEP: 29.161-389
CNPJ: 13.482.516/0001-61
BANCO DO BRASIL AG. 0095-7

Quadra 018 – LT M 02 – BOX 03
Serra - RS nº 11
Fone/Fax: (47)3041-2832
E-mail: superarlicita@gmail.com
C/CORRENTE: 121.134-X



À PREFEITURA MUNICIPAL DE NOVA TRENTO/SC

PREGÃO ELETRÔNICO Nº 082/2023

JULGAMENTO: MENOR PREÇO

Objeto: REGISTRO DE PREÇO PARA FORNECIMENTO DE ELETRODOMÉSTICOS E UTENSÍLIOS DE COZINHA PARA ATENDER AS NECESSIDADES DA SECRETARIA MUNICIPAL DE EDUCAÇÃO NAS UNIDADES DE ENSINO DA REDE PÚBLICA DO MUNICÍPIO DE NOVA TRENTO/SC.

DADOS DA PROPONENTE:

Nome: SUPERAR LTDA

CNPJ nº: 13.482.516/0001-61

Insc. Estadual: 084161680

Insc. Municipal: 8554274

Endereço: AV. OITOCENTOS, S/N, QUADRA 018, LOTE M02, BOX 03, TERMINAL INTERMODAL DA SERRA

CEP: 29161-389

Cidade: SERRA

UF: ES

Fone: 47-3041-2832

E-mail: superarlicita@gmail.com

DADOS BANCÁRIOS:

BANCO DO BRASIL / 0095-7 / 121.134-X

D. § PARA ASSINATURA DO CONTRATO:

SRA. JOSIANE BAGATOLI, NASCIDA EM 22/06/1988, EMPRESÁRIA, SOLTEIRA, DOMICILIADA E RESIDENTE Rua DR. BLUMENAU, Nº6600, Bairro: ENCANO BAIXO, INDAIAL/SC - CEP: 89086-520, INSCRITA NO CPF SOB O Nº 053.623.299-79, RG 4.606.28, E-MAIL PESSOAL E INSTITUCIONAL superarlicita@gmail.com. TELEFONE (47) 3041-3006.

PROPOSTA DE PREÇOS

ITEM:	DESCRIÇÃO:	QTDE:	VLR UNITÁRIO:	VLR TOTAL:
03	BUFFET TÉRMICO COM 8 CUBAS BANHO MARIA SELF SERVICE INOX – ADULTO. Com corre pratos dos dois lados. Ajustar a altura para as crianças. MEDIDAS TOTAIS: <input checked="" type="checkbox"/> Altura: 131,5 cm; <input checked="" type="checkbox"/> Largura: 61,5 cm; <input checked="" type="checkbox"/> Profundidade: 139,3 cm; MARCA: IBGT MODELO: STO8	5	R\$ 3.618,81 TRES MIL, SEISCENTOS E DEZOITO REAIS E OITENTA E UM CENTAVOS	R\$ 18.094,05 DEZOITO MIL, NOVENTA E QUATRO REAIS E CINCO CENTAVOS
06	BEBEDOURO DE ÁGUA INDUSTRIAL 100 LITROS COLUNA + FILTRO. Corpo e estrutura em aço inox 430. Tampa e pés reguláveis de plástico (ABS injetado); Aparador de água (pingadeira) em aço Inox 430; Serpentina em aço inox 304 (interna); Reservatório em polipropileno atóxico; Isolamento térmico em EPS; Boia Controladora do nível de água; Tomada de 3 pinos conforme a norma da ABNT/nbr/603351 Certificado pelo INMETRO; Termostato com 7 níveis para controle de temperatura; Gás ecológico R134A; CARACTERÍSTICAS: <input checked="" type="checkbox"/> Refrigeração por compressor que garante maior eficiência; <input checked="" type="checkbox"/> Motor Elgin 1/6+ hp 127v (2,3A) 290w OU 220v (1,3A) 60Hz-280W; <input checked="" type="checkbox"/> Tensão/potência: 110v ou 220v (não é bivolt); Consumo médio: 12,06 kw/h mês; MEDIDAS TOTAIS: <input checked="" type="checkbox"/> Altura da entrada de água em relação ao solo: 1,29m; <input checked="" type="checkbox"/> Altura do ponto de esgotamento em relação ao solo: 46cm; <input checked="" type="checkbox"/> Altura da torneira em relação ao solo: 90cm; <input checked="" type="checkbox"/> Altura do aparador de água em relação ao solo: 69cm (borda superior); <input checked="" type="checkbox"/> Distância entre o aparador de água e torneira: 27,5cm (fundo do aparador); MARCA: KNOX MODELO: KX10	10	R\$ 4.046,37 QUATRO MIL, QUARENTA E SEIS REAIS E TRINTA E SETE CENTAVOS	R\$ 40.463,70 QUARENTA MIL, QUATROCENTOS E SESSENTA E TRES REAIS E SETENTA CENTAVOS

**SUPERAR EIRELI EPP**

Av. Oitocentos, S/N
Bairro: Terminal Intermodal da Serra
CEP: 29.161-389
CNPJ: 13.482.516/0001-61
BANCO DO BRASIL AG. 0095-7

Quadra 018 – LT M 02 – **BOX 03**
Serra ES
Fone/Fax: (47)3041-2832
E-mail: superarlicita@gmail.com
C/CORRENTE: 121.134-X



08	<p>BUFFET TÉRMICO COM 8 CUBAS BANHO MARIA SELF SERVICE INOX - INFANTIL. Com corre pratos dos dois lados. Ajustar a altura para as crianças.</p> <p>MEDIDAS TOTAIS:</p> <ul style="list-style-type: none"><input checked="" type="checkbox"/> Altura: 70 cm;<input checked="" type="checkbox"/> Largura: 61,5 cm;<input checked="" type="checkbox"/> Profundidade: 139,3 cm; <p>MARCA: IBGT MODELO: STO8</p>	9	<p>R\$ 3.564,33 TRES MIL, QUINHENTOS E SESSENTA E QUATRO REAIS E TRINTA E TRES CENTAVOS</p>	<p>R\$ 32.078,97 TRINTA E DOIS MIL, SETENTA E OITO REAIS E NOVENTA E SETE CENTAVOS</p>
12	<p>BATEDEIRA PLANETÁRIA INDUSTRIAL. Capacidade mínima de 5l em conformidade com a NR-12 e INMETRO.</p> <p>CARACTERÍSTICAS:</p> <ul style="list-style-type: none"><input checked="" type="checkbox"/> Capacidade 5 litros;<input checked="" type="checkbox"/> Potência 500w, 220v;<input checked="" type="checkbox"/> Anti rearme que impede o religamento automático da máquina em casos de desligamentos anormais de energia elétrica;<input checked="" type="checkbox"/> Cuba de aço inox de 5 litros;<input checked="" type="checkbox"/> 03 (três) batedores intercambiáveis (globo, raquete e gancho);<input checked="" type="checkbox"/> Garantia 12 meses; <p>MARCA: MANA MODELO: BPM06</p>	10	<p>R\$ 2.400,00 DOIS MIL E QUATROCENTOS REAIS</p>	<p>R\$ 24.000,00 VINTE E QUATRO MIL REAIS</p>
15	<p>PROCESSADOR DE ALIMENTOS INDUSTRIAL. Produzido com materiais de qualidade, o processador de alimentos deve ter motor de 0,5 CV de potência atende às altas demandas com precisão e praticidade. Com capacidade de realizar cortes combinados, cortes em cubo pequeno e grande, bocal extralargo para acomodar grandes quantidades de alimentos e o empurrador, acessório essencial quando se trata de empurrar alimentos com o formato cilíndrico. Sistema de segurança que permite o acionamento do produto quando a tampa e o braço estão fechados. Os cortes do processador de alimentos deve vim acompanhado de 7 discos que proporcionam diversos tipos:</p> <ul style="list-style-type: none"><input checked="" type="checkbox"/> Cortes de legumes, verduras e alimentos, como:<ul style="list-style-type: none">- Corte palito (julienne);- Raladores de 3, 5 e 8 mm;- Fatiadores de 1 e 3 mm; <p>CARACTERÍSTICAS:</p> <ul style="list-style-type: none"><input checked="" type="checkbox"/> Tensão elétrica / frequência / fases: 127/220 V / 60 Hz /1;<input checked="" type="checkbox"/> 1 Potência nominal: 600 W;<input checked="" type="checkbox"/> Potência do motor: 0,5 CV;<input checked="" type="checkbox"/> Consumo: 0,6 kW.h ;<input checked="" type="checkbox"/> Dimensões (AxLxP): 580,00x290,00x520,00 mm;<input checked="" type="checkbox"/> Dimensões da embalagem (AxLxP): 640,00x400,00x620,00 mm;<input checked="" type="checkbox"/> Peso líquido / bruto: 27,80 kg / 32,00 kg;<input checked="" type="checkbox"/> Produção aproximada: 250 kg/h;<input checked="" type="checkbox"/> Rotação: 380 rpm;<input checked="" type="checkbox"/> Diâmetro do disco: 203 mm; <p>MARCA: BECCARO MODELO: PAB300N</p>	5	<p>R\$ 4.914,86 QUATRO MIL, NOVECENTOS E QUATORZE REAIS E OITENTA E SEIS CENTAVOS</p>	<p>R\$ 24.574,30 VINTE E QUATRO MIL, QUINHENTOS E SETENTA E QUATRO REAIS E TRINTA CENTAVOS</p>

**SUPERAR EIRELI EPP**

Av. Oitocentos, S/N
Bairro: Terminal Intermodal da Serra
CEP: 29.161-389
CNPJ: 13.482.516/0001-61
BANCO DO BRASIL AG. 0095-7

Quadra 018 – LT M 02 – BOX 03

Serra - ES nº 4

Fone/Fax: (47)3041-2832

E-mail: superarlicita@gmail.com

C/CORRENTE: 121.134-X

V. 1111 - 350
Vila Militar - Nova Trento

17	<p>CONSERVADOR/REFRIGERADOR VERTICAL PARA GELO E CONGELADOS. Tripla Ação Porta Cega 577 L, sistema Tripla Ação permite ajuste de temperatura em três faixas:</p> <ul style="list-style-type: none">- Congelados (diversos): -18° a -22°C- Congelados (gelo/massas): -10° a -15°C- Resfriados: 0o a +7oC <p>Refrigeração estática com serpentina, com degelo manual, Controle de temperatura feito com termostato tripla ação, com 4 prateleiras ajustáveis (reguláveis e inclináveis), pés reguláveis, porta cega em chapa de aço pré-pintada. Conservação de gelo e de produtos congelados ou conservação de produtos resfriados</p> <p>TEMPERATURA:</p> <ul style="list-style-type: none"><input checked="" type="checkbox"/> Congelados (diversos): -18° a -22°C;<input checked="" type="checkbox"/> Congelados (gelo/massas): -10° a -15°C;<input checked="" type="checkbox"/> Resfriados: 0º a +7ºC;<input checked="" type="checkbox"/> Refrigeração: Estática com serpentina, com degelo manual;<input checked="" type="checkbox"/> Gás refrigerante R290;<input checked="" type="checkbox"/> Controle de Temperatura: Termostato tripla ação;<input checked="" type="checkbox"/> Prateleiras aramadas: 4 níveis reguláveis e inclináveis;<input checked="" type="checkbox"/> Porta: Cega Fechamento automático;<input checked="" type="checkbox"/> Pés niveladores;<input checked="" type="checkbox"/> Dimensões internas: 565x668x1540mm (FxPxA); <p>CAPACIDADE:</p> <ul style="list-style-type: none"><input checked="" type="checkbox"/> 54 pacotes de gelo 3kg ou 42 pacotes de gelo 5kg;<input checked="" type="checkbox"/> Frente (mm) 675;<input checked="" type="checkbox"/> Profundidade(mm) 814; <p>ESPECIFICAÇÃO:</p> <ul style="list-style-type: none"><input checked="" type="checkbox"/> Altura(mm) 1994;<input checked="" type="checkbox"/> Peso bruto(kg) 96;<input checked="" type="checkbox"/> Capacidade bruta(litros) 577;<input checked="" type="checkbox"/> Tensão(V) 127 ou 220;<input checked="" type="checkbox"/> Frequência(Hz) 60;<input checked="" type="checkbox"/> Consumo kWh/dia(60Hz) 4,56;<input checked="" type="checkbox"/> Classe 4; <p>MARCA: GELOPAR GPC5 MODELO:</p>	10	<p>R\$ 6.560,40 SEIS MIL, QUINHENTOS E SESENTA REAIS E QUARENTA CENTAVOS</p>	<p>R\$ 65.604,00 SESENTA E CINCO MIL, SEISCENTOS E QUATRO REAIS</p>
----	--	----	---	--



SUPERAR EIRELI EPP

Av. Oitocentos, S/N
Bairro: Terminal Intermodal da Serra
CEP: 29.161-389
CNPJ: 13.482.516/0001-61
BANCO DO BRASIL AG. 0095-7

Quadra 018 – LT M 02 – BOX-03
Serra - ES nº 351
Fone/Fax: (47)3041-2832
E-mail: superarlicita@gmail.com
C/CORRENTE: 121.134-X

Valor Total da Proposta é de: R\$ 204.815,02

DUZENTOS E QUATRO MIL, OITOCENTOS E QUINZE REAIS E DOIS CENTAVOS

VALIDADE DA PROPOSTA 60 DIAS

PRAZO DE ENTREGA: 30 DIAS

LOCAL DE ENTREGA: CONFORME EDITAL

PRAZO DE PAGAMENTO: 30 DIAS

PRAZO DE GARANTIA: 12 MESES

PRAZO DE INSTALAÇÃO: CONFORME EDITAL

PRAZO DE VIGÊNCIA: 12 MESES

Serra/es, 05 de dezembro de 2023

JOSIANE BAGATOLI:05362329979

Assinado de forma digital por JOSIANE BAGATOLI:05362329979
Dados: 2023.12.04 13:23:58 -03'00'

SI AR LTDA

CNPJ: 13.482.516/0001-61

JOSIANE BAGATOLI

REPRESENTANTE

RG Nº 4.606.278

CPF nº 053.623.299-79



Governo do Estado do Espírito Santo

Junta Comercial do Estado do Espírito Santo

SIMPLIFICA ES

CERTIDÃO SIMPLIFICADA

Sistema Nacional de Registro de Empresas Mercantis - SINREM

Certificamos que as informações abaixo constam dos documentos arquivados nesta Junta Comercial e são vigentes na data da sua expedição.

Nome Empresarial: SUPERAR LTDA NIRE : 32203202496 Natureza Jurídica: Sociedade Empresária Limitada		Protocolo: ESC2301735050			
NIRE (Sede) 32203202496	CNPJ 13.482.516/0001-61	Data de Ato Constitutivo 07/04/2011	Início de Atividade 07/04/2011		
Endereço Completo Rua OITOCENTOS, Nº SN, GALPAO01 QUADRA18 LOTE M02 BOX 03, TERMINAL INTERMODAL DA SERRA - Serra/ES - CEP 29161-389					
Objeto Social COMERCIO VAREJISTA, SEJA RESIDENCIAL, COMERCIAL OU INDUSTRIAL DE APARELHOS DE AR CONDICIONADO, CAMARAS REFRIGERADAS, GELADEIRA E BALCOES REFRIGERADOS, SISTEMAS DE AR CONDICIONADO CENTRAL, VENTILACAO E EXAUSTAO, AQUECIMENTO E CALEFACAO, SERVICOS DE MANUTENCAO, REPARACAO E INSTALACAO SEJA RESIDENCIAL, COMERCIAL OU INDUSTRIAL DE APARELHOS DE AR CONDICIONADO, CAMARAS REFRIGERADAS, GELADEIRAS E BALCOES REFRIGERADOS, SISTEMAS DE AR CONDICIONADO CENTRAL, VENTILACAO E EXAUSTAO, AQUECIMENTO E CALEFACAO, COMERCIO VAREJISTA DE ELETRO E ELETRONICOS E EQUIPAMENTOS DE AUDIO E VIDEO, COMERCIO VAREJISTA DE EQUIPAMENTOS DE INFORMATICA E COMUNICACAO, COMERCIO VAREJISTA DE MOVEIS E ELETRODOMESTICOS, COMERCIO VAREJISTA DE MOTORES ELETRICOS, BOMBAS, COMPRESSORES, SUAS PECAS E PARTES, SERVICIO DE MANUTENCAO DE ELETRODOMESTICOS, SERVICIO DE INSTALACOES ELETRICAS E HIDRAULICAS EM EDIFICACOES RESIDENCIAIS, COMERCIAIS E INDUSTRIAIS, INCLUSIVE ACOMPANHAMENTO, COMERCIO VAREJISTA DE APARELHOS DOMESTICOS E SUAS PARTES PARA REPOSICAO, COMERCIO VAREJISTA DE CALCADOS, ARTIGOS DE VESTUARIO, CAMA, MESA E BANHO, ARTIGOS DE COLCHOARIA, COMERCIO VAREJISTA DE PRODUTOS DE HIGIENE E LIMPEZA, COMERCIO VAREJISTA DE MATERIAIS PARA CONSTRUCAO, ELETRICA, HIDRAULICA, FERRAMENTAS, FERRAGENS, TINTAS UTILIDADES DOMESTICAS PARA CASA E COZINHA, COMERCIO VAREJISTA DE MATERIAL ESCOLAR, DE ESCRITORIO E DE INFORMATICA, MATERIAL DE EXPEDIENTE, COMERCIO VAREJISTA DE MATERIAL ESPORTIVO E DE SEGURANCA DO TRABALHO, COMERCIO VAREJISTA DE ARTEFATOS DE CIMENTO, PEDROSO PARA CALCADOS, JARDINS E PRACAS, SERVICOS DA CONSTRUCAO CIVIL TAIS COMO CONSTRUCOES E REFORMAS, INSTALACAO E CONCRETO DE FORROS E DIVISORIAS, INCLUSIVE EM GESSO, COLOCACAO DE PORTAS E JANELAS.					
Capital Social R\$ 500.000,00 (quinhentos mil reais) Capital Integralizado R\$ 500.000,00 (quinhentos mil reais)		Porte EPP (Empresa de Pequeno Porte)	Prazo de Duração Indeterminado		
Dados do Sócio					
Nome	CPF/CNPJ	Participação no capital	Espécie de sócio	Administrador	Término do mandato
JOSIANE BAGATOLI	053.623.299-79	R\$ 500.000,00	Sócio	S	Indeterminado
Dados do Administrador					
Nome	CPF	Término do mandato			
JOSIANE BAGATOLI	053.623.299-79	Indeterminado			
Último Arquivamento		Ato/eventos	Situação		
Data	Número	002 / 021 - ALTERACAO DE DADOS (EXCETO NOME EMPRESARIAL)	ATIVA Status SEM STATUS		
31/10/2023	20231868561				
Filial(ais) nesta Unidade da Federação ou fora dela					
1 - NIRE: 42901410203		CNPJ: 13.482.516/0003-23			
Endereço Completo Joaquim Nabuco, Nº 40, SALA 01, Velha, Blumenau, SC, CEP: 89041070					

Esta certidão foi emitida automaticamente em 30/11/2023, às 10:47:11 (horário de Brasília).
Se impressa, verificar sua autenticidade no <https://www.simplifica.es.gov.br>, com o código JGGXQCE5.



ESC2301735050

Paulo Cezar Juffo
Secretário(a) Geral



SINTEGRA/ICMS
Consulta Pública ao Cadastro
Estado do Espírito Santo



Cadastro atualizado até: 19/10/2023

IDENTIFICAÇÃO - PESSOA JURÍDICA

CNPJ: 13.482.516/0001-61 **Inscrição Estadual:** 084.161.68-0

Razão Social : SUPERAR LTDA

ENDEREÇO

Logradouro: AVENIDA OITOCENTOS

Número: SN **Complemento:** QUADRA018 LOTE M02 BOX 03

Bairro: TERMINAL INTERMODAL DA SERRA

Município: SERRA **UF:** ES

CEP: 29161389 **Telefone:** (55) 730582821

INFORMAÇÕES COMPLEMENTARES

COM VAREJ ESPECIALIZADO DE ELETRODOMESTICOS E EQUIP DE AUDIO E VIDEO

COMERCIO VAREJISTA DE ARTIGOS DE COLCHOARIA.

COMERCIO VAREJISTA DE TINTAS E MATERIAIS PARA PINTURA

COMERCIO VAREJISTA DE MATERIAL ELETRICO

COMERCIO VAREJISTA DE FERRAGENS E FERRAMENTAS

Atividade Econômica: COMERCIO VAREJISTA DE MATERIAIS HIDRAULICOS.

COMERCIO VAREJ. MATERIAIS CONSTRUCAO NAO ESPECIFICADOS ANTERIORMENTE

COMERCIO VAREJISTA DE MATERIAIS DE CONSTRUCAO EM GERAL.

COMERCIO VAREJISTA ESPECIALIZADO DE EQUIP DE TELEFONIA E COMUNICACAO

COMERCIO VAREJISTA DE MOVEIS

Data de Inicio de Atividade: 10/10/2023

Situação Cadastral Vigente: HABILITADO

Data desta Situação Cadastral: 10/10/2023

Regime de Apuração: ORDINÁRIO

A Inscrição Estadual (IE) com situação cadastral vigente **HABILITADO** indica que a empresa está **APTA** a realizar operações como contribuinte do ICMS.

Já a IE com situação cadastral **NÃO HABILITADA** indica que a empresa **NÃO** está **APTA** a realizar operações como contribuinte do ICMS, caso mantenha entre as suas atividades pelo menos um CNAE cuja inscrição estadual seja obrigatória. Caso a empresa não pertença a um CNAE cuja inscrição seja obrigatória e o CNPJ esteja ATIVO (consultar o site da Receita Federal do Brasil – <http://www.receita.fazenda.gov.br>), a empresa poderá ser destinatária de mercadorias, bens e serviços **como CONSUMIDOR FINAL**. Neste caso, o número da Inscrição Estadual NÃO deverá constar em documentos que acobertem operações tributáveis pelo ICMS.

A lista dos CNAEs obrigados à Inscrição Estadual está disponível no endereço:
ftp://ftp.sefaz.es.gov.br/CNAE-F/cnaes_obrigadas_a_inscricao.pdf

OBSERVAÇÃO: Os dados acima são baseados em informações fornecidas pelo contribuinte, estando sujeitos a posterior confirmação pelo Fisco.

Data da Consulta: 19/10/2023

VOLTAR



PODER JUDICIÁRIO
JUSTIÇA DO TRABALHO

CERTIDÃO NEGATIVA DE DÉBITOS TRABALHISTAS

Nome: SUPERAR LTDA (MATRIZ E FILIAIS)

CNPJ: 13.482.516/0001-61

Certidão n°: 69000151/2023

Expedição: 04/12/2023, às 08:42:31

Validade: 01/06/2024 - 180 (cento e oitenta) dias, contados da data de sua expedição.

Certifica-se que **SUPERAR LTDA (MATRIZ E FILIAIS)**, inscrito(a) no CNPJ sob o n° **13.482.516/0001-61**, **NÃO CONSTA** como inadimplente no Banco Nacional de Devedores Trabalhistas.

Certidão emitida com base nos arts. 642-A e 883-A da Consolidação das Leis do Trabalho, acrescentados pelas Leis ns.º 12.440/2011 e 13.467/2017, e no Ato 01/2022 da CGJT, de 21 de janeiro de 2022. Os dados constantes desta Certidão são de responsabilidade dos Tribunais do Trabalho.

No caso de pessoa jurídica, a Certidão atesta a empresa em relação a todos os seus estabelecimentos, agências ou filiais.

A aceitação desta certidão condiciona-se à verificação de sua autenticidade no portal do Tribunal Superior do Trabalho na Internet (<http://www.tst.jus.br>).

Certidão emitida gratuitamente.

INFORMAÇÃO IMPORTANTE

Do Banco Nacional de Devedores Trabalhistas constam os dados necessários à identificação das pessoas naturais e jurídicas inadimplentes perante a Justiça do Trabalho quanto às obrigações estabelecidas em sentença condenatória transitada em julgado ou em acordos judiciais trabalhistas, inclusive no concernente aos recolhimentos previdenciários, a honorários, a custas, a emolumentos ou a recolhimentos determinados em lei; ou decorrentes de execução de acordos firmados perante o Ministério Público do Trabalho, Comissão de Conciliação Prévia ou demais títulos que, por disposição legal, contiver força executiva.



**SECRETARIA
DE EDUCAÇÃO
E CULTURA**



DESENVOLVIMENTO PARA TODOS

**Prefeitura Municipal de Três Lagoas
Estado de Mato Grosso do Sul
Secretaria Municipal de Educação e Cultura
Diretoria Educacional e Pedagógica**

ATESTADO DE CAPACIDADE TÉCNICA

ATESTAMOS PARA OS DEVIDOS FINS, A QUEM POSSA INTERESSAR, QUE A EMPRESA SUPERAR EIRELI EPP, CNPJ Nº 13.482.516/0001-61, SITUADA NA RUA JOAQUIM NABUCO, Nº 40 VELHA, BLUMENAU – SC NOS FORNECEU E ENTREGOU OS EQUIPAMENTOS CONFORME QUANTITATIVOS ABAIXO:

ITEM	QTD	DESCRIÇÃO	Nº NOTA
01	20	FREEZER HORIZONTAL 2 PORTAS BRANCO – ELECTROLUX H500	1789/1790
02	09	FREEZER VERTICAL BRANCO - ELECTROLUX FE26	1790
03	36	REFRIGERADOR 2 PORTAS BRANCO – ELECTROLUX DC49	1789/1790
04	13	REFRIGERADOR COMPACTO (FRIGOBAR) BRANCO – ELECTROLUX RE80	1790

ATESTAMOS AINDA QUE A EMPRESA SUPERAR EIRELI EPP ATENDEU A TODOS OS REQUISITOS, TANTO NA PONTUALIDADE E NA ENTREGA, NADA HAVENDO A DESABONÁ – LA.

POR EXPRESSÃO DE VERDADE AFIRMO O PRESENTE.

Três Lagoas, 14 de agosto de 2017

ASSINATURA DO ÓRGÃO RESPONSÁVEL E CARIMBO

Maria Celia Medeiros
Secretaria Municipal de Educação e Cultura
Três Lagoas, 14 de agosto de 2017

Documento Autenticado Digitalmente de acordo com os artigos 1º, 3º e 7º inc. V 8º, 41 e 52 da Lei Federal 8.935/1994 e Art. 6º inc. XII da Lei Estadual 8.721/2008 autenticado a presente imagem digitalizada, reprodução fiel do documento apresentado e conferido neste ato. O referido é verdade. Dou fé. Confira os dados do ato em: <https://selodigital.tjpb.jus.br> ou Consulte o Documento em: <https://azevedobastos.not.br/documento/61342005203348395228>

PREFEITURA MUNICIPAL DE CAMPOS NOVOS
CNPJ: 82.939.232/0001-74
RUA EXPEDICIONÁRIO JOÃO BATISTA DE ALMEIDA, 323 - CENTRO
CEP: 89.620-000- CAMPOS NOVOS – SC FONE: 49 3541-6200



ATESTADO DE CAPACIDADE TÉCNICA

ATESTAMOS PARA OS DEVIDOS FINS, A QUEM POSSA INTERRESAR, QUE A EMPRESA SUPERAR LTDA, CNPJ: 13.482.516/0001-61, SITUADA NA RUA: JOAQUIM NABUCO Nº 40 VELHA – BLUMENAU – SC NOS FORNECEU E INSTALOU OS EQUIPAMENTOS CONFORME QUANTITATIVOS ABAIXO:

ITEM	QTD	DESCRIÇÃO	Nº NOTA
01	11	Condicionador de ar Split Hi-Wall 9.000 BTUS Quente/Frio	000299
02	3	Condicionador de ar Split Hi-Wall 12.000 BTUS Quente/Frio	000299
03	16	Condicionador de ar Split Hi-Wall 18.000 BTUS Quente/Frio	000299
04	4	Condicionador de ar Split Hi-Wall 24.000 BTUS Quente/Frio	000299
05	6	Condicionador de ar 24.000 BTUS Cassete Quente/Frio	000299
06	1	Condicionador de ar 36.000 BTUS Cassete Quente/Frio	000299

ATESTAMOS AINDA QUE A EMPRESA SUPERAR LTDA ATENDEU A TODOS OS REQUISITOS, TANTO NA QUALIDADE QUANTO NA PONTUALIDADE DE ENTREGA E INSTALAÇÃO, NADA HAVENDO A DESABONÁ – LA.

POR EXPRESSÃO DE VERDADE AFIRMO O PRESENTE.

Campos Novos, 11 de Maio de 2012.

Cláudia A. Fagundes
Diretora de Departamento de Compras,
Licitação e Patrimônio Público
CNPJ 753.801.559-34
R. Santa Maria 441/2

ASSINATURA DO ORGÃO RESPONSÁVEL E CARIMBO

PREFEITURA MUNICIPAL DE RIO DO SUL
CNPJ:83.102.574/0001-06
PRAÇA 25 DE JULHO,001
CEP: 89.160-000 RIO DO SUL – SC FONE: 47 3531-1110



ATESTADO DE CAPACIDADE TÉCNICA

ATESTAMOS PARA OS DEVIDOS FINS, A QUEM POSSA INTERRESAR, QUE A EMPRESA SUPERAR LTDA, CNPJ: 13.482.516/0001-61, SITUADA NA RUA: JOAQUIM NABUCO Nº 40 VELHA – BLUMENAU – SC NOS FORNECEU E INSTALOU OS EQUIPAMENTOS CONFORME QUANTITATIVOS ABAIXO:

ITEM	QTD	DESCRIÇÃO	Nº NOTA
01	40	FORNO MICROONDAS 30 LITROS	374
02	01	REFRIGERADOR BRANCO 240 LITROS	374
03	32	BEBEDORO DE PRESSÃO BAG 40	375/424/466
04	85	AR CONDICIONADO 12.000BTUS Q/F	396/424/458
05	03	CAMARA FRIGORIFICA	421
06	40	FREEZER HORIZONTAL 305 LITROS	449
07	40	FORNO ELETRICO 44 LITROS	458

ATESTAMOS AINDA QUE A EMPRESA SUPERAR LTDA ATENDE A TODOS OS REQUISITOS, TANTO NA PONTUALIDADE E NA ENTREGA, NADA HAVENDO A DESABONÁ – LA.

POR EXPRESSÃO DE VERDADE AFIRMO O PRESENTE.

Rio do Sul, 02 de Outubro de 2012.

Edgar Cunha
CPF.: 027.867.249-37
Matrícula 2.982.301

SECRETARIA MUNICIPAL
DE EDUCAÇÃO
RIO DO SUL - S.C.

ASSINATURA DO ORGÃO RESPONSÁVEL E CARIMBO



Ministério da Educação
UNIVERSIDADE FEDERAL DE ITAJUBÁ
Criada pela Lei nº 10.435, 24 de abril de 2002
Diretoria de Obras e Infraestrutura



ATESTADO DE CAPACIDADE TÉCNICA

REFERÊNCIA: Pregão eletrônico - Número do pregão: 013/2020
Processo Administrativo nº 23088.009712/2020-29

Atestamos para os devidos fins legais de direito que a empresa **SUPERAR EIRELI**, inscrita sob CNPJ Nº **13.482.516/0001-61**, pessoa jurídica de direito privado, estabelecida à Rua Joaquim Nabuco, n.º 40, Bairro Velha, CEP 89.041-070, Blumenau/SC, **FORNECEU E INSTALOU ARES-CONDICIONADOS A ESTA INSTITUIÇÃO, CONFORME DESCRITO ABAIXO:**

ITEM	PRODUTO	QUANTIDADE	NOTA DE EMPENHO	DANFE Nº
1.	Condicionador de ar HI-WALL Inverter 9.000[BTUs], com instalação completa entre a evaporadora e a condensadora de até 15 metros e instalação elétrica de até 25 metros.	27	2020800425	2.613
		10	2020800507	2.817
		3	2020800557	2.838
		1	2020800747	2.840
		1	2020801079	2.870
2.	Condicionador de ar HI-WALL Inverter 12.000[BTUs], com instalação completa entre a evaporadora e a condensadora de até 15 metros e instalação elétrica de até 25 metros.	1	2020800424	2.612
		14	2020800507	2.817
		2	2020800558	2.839
		2	2020800578	2.813
		15	2020800583	2.841
3.	Condicionador de ar HI-WALL Inverter 18.000[BTUs], com instalação completa entre a evaporadora e a condensadora de até 15 metros e instalação elétrica de até 25 metros.	1	2020800652	2.821
		1	2020800567	2.819
		1	2020800652	2.821
		1	2020800747	2.840
		1	2020801079	2.870
		4	2020801129	3.217
		1	2020801186	3.218
4.	Condicionador de ar HI-WALL Inverter 24.000[BTUs], com instalação completa entre a evaporadora e a condensadora de até 15 metros e instalação elétrica de até 25 metros.	22	2020801188	3.219
		1	2020801189	3.220
		1	2020800558	2.839
		2	2020801522	3.211
		4	2020801539	3.213
5.	Condicionador de ar HI-WALL Inverter 30.000[BTUs], com instalação completa entre a evaporadora e a condensadora de até 15 metros e instalação elétrica de até 25 metros.	1	2020801563	3.214
		5	2020801681	3.215
		2	2020800652	2.821
6.	Condicionador de ar CASSETE Inverter 36.000[BTUs], com instalação completa entre a evaporadora e a condensadora de até 15 metros e instalação elétrica de até 25 metros.	1	2020801539	3.213
		5	2020801682	3.216
		2	2020800652	2.821
6.	Condicionador de ar CASSETE Inverter 36.000[BTUs], com instalação completa entre a evaporadora e a condensadora de até 15 metros e instalação elétrica de até 25 metros.	2	2020801524	3.212
		2	2020801681	3.215
		2	2020801681	3.215



Ministério da Educação
UNIVERSIDADE FEDERAL DE ITAJUBÁ
Criada pela Lei nº 10.435, 24 de abril de 2002
Diretoria de Obras e Infraestrutura

Pres. Univ. de Nova Trento
359
Fls nº 4

ITEM	PRODUTO	QUANTIDADE	NOTA DE EMPENHO	DANFE Nº
7.	Condicionador de ar PISO-TETO Inverter 36.000[BTUs], com instalação completa entre a evaporadora e a condensadora de até 15 metros e instalação elétrica de até 25 metros.	1	2020800557	2.838
		2	2020800567	2.819
		3	2020800583	2.841
		1	2020800599	2.823
		1	2020801113	2.869
8.	Condicionador de ar CASSETE Inverter 60.000[BTUs], com instalação completa entre a evaporadora e a condensadora de até 15 metros e instalação elétrica de até 25 metros.	2	2020800424	2.644
		3	2020801191	3.221
		2	2020800507	2.817
		1	2020800508	2.815
		24	2020800558	2.867
		6	2020800998	2.934

Declaramos ainda, que os produtos acima discriminados foram entregues de maneira eficiente, e que a empresa cumpriu satisfatoriamente seus deveres e obrigações, não existindo em nossos registros, fatos que desabonem sua conduta e responsabilidade com as obrigações assumidas, com referência a prazos e qualidade dos serviços prestados.

E por ser verdade, firmamos e assinamos o presente Atestado.



MINISTÉRIO DA EDUCAÇÃO
UNIVERSIDADE FEDERAL DE ITAJUBÁ
SISTEMA INTEGRADO DE PATRIMÔNIO, ADMINISTRAÇÃO E
CONTRATOS

FOLHA DE ASSINATURAS

Pref. Mun. de Nova Triunfo
360
Fls nº 14

Emitido em 13/09/2021

FORMULARIO Nº 4382/2021 - DOBI (11.38.11)

(Nº do Protocolo: NÃO PROTOCOLADO)

(Assinado digitalmente em 13/09/2021 11:20)

ANDRÉ GUERREIRO DA MOTTA

AGENTE DE COMPRAS

DOBI (11.38.11)

Matrícula: 2396699

(Assinado digitalmente em 13/09/2021 11:10)

JOSE NORBERTO FERREIRA ALVES LOPES

TECNICO EM ELETROTECNICA

CIF (11.38.11.02)

Matrícula: 2215137

Para verificar a autenticidade deste documento entre em <https://sipac.unifei.edu.br/documentos/> informando seu número: **4382**, ano: **2021**, tipo: **FORMULARIO**, data de emissão: **13/09/2021** e o código de verificação: **a55c5bf16e**



Secretaria de Educação



ATESTADO DE CAPACIDADE TÉCNICA

Atestamos para os devidos fins, a quem possa interessar, que a empresa SUPERAR EIRELI EPP, estabelecida na Rua Joaquim Nabuco, nº 40, Bairro: Velha, na cidade de Blumenau, com registro no CREA-SC: 106905-4, inscrita no CNPJ: 13.482.516/0001-61, prestou serviço de manutenção preventiva, corretiva, assistência técnica e realização de PMOC (Plano de Manutenção Operação e Controle) conforme Normas e portaria da ANVISA, nos aparelhos de ar condicionado instalados nas unidades escolares do Município de Joinville, inscrito no C.N.P.J: 83.169.623/0001-10 conforme relação abaixo:

Descrição	BTU	QTD	TONELADAS DE REFRIGERAÇÃO (TR)	Nº ART
AR-CONDICIONADO PISO-TETO CONVENCIONAL	36.000	738	2.214	6332663-5
CONDICIONADO HI-WALL INVERTER	24.000	594	1.188	
AR-CONDICIONADO HI-WALL CONVENCIONAL	9.000	32	24	
AR-CONDICIONADO HI-WALL CONVENCIONAL	18.000	54	81	
AR-CONDICIONADO HI-WALL CONVENCIONAL	22.000	22	40,33	
AR-CONDICIONADO HI-WALL CONVENCIONAL	12.000	38	38	
AR-CONDICIONADO HI-WALL CONVENCIONAL	30.000	25	62,5	
AR-CONDICIONADO HI-WALL CONVENCIONAL	12.000	10	10	
AR-CONDICIONADO PISO-TETO CONVENCIONAL	60.000	01	5	

Resumo do Contrato: INSPEÇÃO, MANUTENÇÃO, VISTORIA, ELABORAÇÃO E SUPERVISÃO DE PMOC, EM UM SISTEMA DE CLIMATIZAÇÃO COMPOSTO POR **1.514 UNIDADES DE AR-CONDICIONADO**, COM CAPACIDADE TOTAL DE **3.662,83 TR (TONELADAS DE REFRIGERAÇÃO)**

Atestamos, ainda que a mesma sempre atendeu a todos os requisitos, tantos na qualidade quanto na pontualidade de entrega e instalação, nada havendo que possa desaboná-la.

Responsável Técnico:

Nome: Luís Carlos da Silva

Título: Engenheiro de Operação Mecânica

Registro CREA-SC: 007861-0

Endereço: Rua Jhon Leonn nº63 ap:602 Ponte Aguda Blumenau-SC

Executora da Obra: Empresa SUPERAR EIRELI EPP

Registro: 106905-4

Localização da Obra: Av. Hermann August Lepper, 10, Joinville/SC - Complemento: Secretária de Educação

Período de Execução: 28/01/2016 à 08/09/2017

Joinville 01 de Outubro de 2017.

Rosane Mebs

Gerente da Unidade de Infraestrutura

Rosane Mebs
Gerente de Infraestrutura
Matrícula 42.983



Centro – 89.201-090 – Joinville/SC
3038 Fax: (47) 3431-3032 – www.joinville.sc.gov.br



Certidão de Acervo Técnico - CAT
 Resolução nº 1.025, de 20 de outubro de 2009
 Conselho Regional de Engenharia e Agronomia de Santa Catarina

CREA-SC

CAT COM REGISTRO DE ATESTADO.
 252017084703
 Atividade concluída

Pref. Municipal de Santa Catarina
 Página 1/2
 Fls nº 4

CERTIFICAMOS, em cumprimento ao disposto na Resolução nº 1.025, de 30 de outubro de 2009 do Confea, que consta dos assentamentos deste Conselho Regional de Engenharia e Agronomia de Santa Catarina - CREA-SC, o Acervo Técnico do(a) profissional e Anotação(ões) de Responsabilidade Técnica-ART abaixo descritos:

Profissional.: **LUIS CARLOS DA SILVA**

Registro.....: SC S1 007861-0

C.P.F.....: 311.195.659-87

Data Nasc.....: 28/07/1955

Títulos.....: ENGENHEIRO DE OPERACAO - MECANICA
 DIPLOMADO EM 16/12/1977 PELO(A)
 UNIVERSIDADE DO ESTADO DE SANTA CATARINA
 FLORIANOPOLIS - SC

Títulos.....: ENGENHEIRO MECANICO
 DIPLOMADO EM 10/01/1981 PELO(A)
 UNIVERSIDADE DO ESTADO DE SANTA CATARINA
 FLORIANOPOLIS - SC

•ART 6332663-5

Empresa.....: SUPERAR EIRELI EPP

Proprietário.: MUNICIPIO DE JOINVILLE

Endereço Obra: AVENIDA HERMANN AUGUST LEPPER 10 SECRET DE ED

Bairro.....: PREFEITURA MUNICIPAL
 89200 - JOINVILLE - SC

Registrada em: 29/09/2017 Baixada em.. 09/10/2017

Período (Previsto) - Início: 28/01/2016 Término.....: 08/09/2017

Autoria: INDIVIDUAL

Tipo...: SUBST. ART VINCULADA A ART: 6312950-6

Profissional: 007861-0 LUIS CARLOS DA SILVA

INSPECAO

MANUTENCAO

CONDICIONADOR DE AR

Dimensão do Trabalho ...: 1.514,00 UNIDADE(S)

VISTORIA

CONDICIONADOR DE AR

Dimensão do Trabalho ...: 1.514,00 UNIDADE(S)

ELABORACAO

SUPERVISAO

PROGRAMA DE MANUTENCAO, OPERACAO E CONTROLE - PIOC

Dimensão do Trabalho ...: 1.514,00 UNIDADE(S)

INSPECAO

MANUTENCAO

SISTEMA DE CLIMATIZACAO

Dimensão do Trabalho ...: 3.662,83 TON. REFRIGERACAO

VISTORIA

SISTEMA DE CLIMATIZACAO

Dimensão do Trabalho ...: 3.662,83 TON. REFRIGERACAO

CARTÓRIO AZEVEDO BASTOS 1º OFÍCIO DE REGISTRO CIVIL DAS PESSOAS NATURAIS
 E TABELIONATO DE NOTAS - Código CNJ 06.870-0
 Av. Presidente Epitácio Pessoa, 1145 - Bairro São Estevão - Joinville/SC - CEP 89.060-900 - Tel.: (51) 3244-5401 - Fax: (51) 3244-5401

Autenticação Digital
 De acordo com os artigos 1º, 3º e 7º inc. V 8º, 41 e 52 da Lei Federal 8.935/1994 e Art. 6º inc. XII da Lei Estadual 8.721/2008 autentico a presente imagem digitalizada, reprodução fiel do documento apresentado e conferido neste ato. O referido é verdade. Dou fé.

Cód. Autenticação: 61340901201315330319-2; Data: 09/01/2020 13:24:52

Selo Digital de Fiscalização Tipo Normal C: AJO60930-6LYE;
 Valor Total do Ato: R\$ 4,56
 Confira os dados do ato em: <https://selodigital.tjpb.jus.br>

Valber Azevedo de Miranda Cavalcanti
 Titular

Técnico nº 252017084703 emitida em 18/10/2017



Certidão de Acervo Técnico - CAT
Resolução nº 1.025, de 20 de outubro de 2009

Conselho Regional de Engenharia e Agronomia de Santa Catarina

CREA-SC

CAT COM REGISTRO DE ATESTADO.

252017084703

Atividade concluída



DESCRICAÇÃO 1 738 DE 36 000BTU 2 594 DE 24 000BTU 3 32 DE 9 000BTU 4 54 DE 18 000BTU 5 22 DE 22 000BTU 7 38 DE 12 000BTU 8 25 DE 30 000BTU 9 10 DE 12 000BTU 10 1 DE 60 000BTU

CERTIFICAMOS, finalmente, que se encontra vinculado à presente Certidão de Acervo Técnico - CAT, conforme selos de segurança A027197 a A027197, o atestado contendo 001 página(s) expedido pelo contratante da obra/serviço, a quem cabe a responsabilidade pela veracidade e exatidão das informações nele constantes.

Certidão de Acervo Técnico n. 252017084703

18/10/2017, 08:52:34

A CAT à qual o atestado está vinculado e o documento que comprova o registro do atestado no Crea.

A CAT à qual o atestado está vinculado constituirá prova de capacidade técnico-profissional da pessoa jurídica somente se o responsável técnico indicado estiver ou venha a ser integrado ao seu quadro técnico por meio de declaração entregue no momento da habilitação ou da entrega das propostas.

A CAT é válida em todo o território nacional.

A CAT perderá a validade no caso de modificação dos dados técnicos qualitativos e quantitativos nele contidos, bem como de alteração da situação do registro da ART

A autenticidade e a validade desta certidão deve ser confirmada no site do Crea-SC (www.crea-sc.org.br) ou no site do Confea (www.confea.org.br).

A falsificação deste documento constitui crime previsto no Código Penal Brasileiro, sujeitando o autor à respectiva ação penal.



Conselho Regional de Engenharia e Agronomia de Santa Catarina
Rodovia Admar Gonzaga, 2125 - Itacorubi - Florianópolis (SC), CEP: 88034-001
Telefone: (48) 3331-2000 Fax: (48) 3331-2009 E-mail: crea-sc@crea-sc.org.br



CARTÓRIO AZEVEDO BASTOS 1º OFÍCIO DE REGISTRO CIVIL DAS PESSOAS NATURAIS E TABELIONATO DE NOTAS - Código CNJ 06.879-0
Av. Presidente Epitácio Pessoa, 1145 - Bairro Das Estrelas - João Pessoa/PB - CEP 58036-480 PB www.azevedobastos.net.br - Tel: (81) 3244-5404 - Fax: (31) 3244-5484

Autenticação Digital
De acordo com os artigos 1º, 3º e 7º inc. V 8º, 41 e 52 da Lei Federal 8.935/1994 e Art. 6º Inc. XII da Lei Estadual 8.721/2008 autentico a presente imagem digitalizada, reprodução fiel do documento apresentado e conferido neste ato. O referido é verdade. Dou fé.

Cód. Autenticação: 61340901201315330319-3; Data: 09/01/2020 13:24:52

Selo Digital de Fiscalização Tipo Normal C. AJQ60929-Y61M;
Valor Total do Ato: R\$ 4,56
Confira os dados do ato em: <https://selodigital.tjpb.jus.br>

Valber Azevedo de Miranda Cavalcanti
Titular

Certidão de Acervo Técnico nº 252017084703 emitida em 18/10/2017



1. Responsável Técnico
LUIS CARLOS DA SILVA
 Título Profissional: Engenheiro de Operação - Mecânica
 Engenheiro Mecânico
 Empresa Contratada: SUPERAR EIRELI EPP
 RNP: 2500743209
 Registro: 00786118-SC
 Registro: 106905-4-SC

2. Dados do Contrato
 Contratante: MUNICIPIO DE JOINVILLE
 Endereço: AVENIDA HERMANN AUGUST LEPPER 10
 Complemento: SECRET. DE EDUCAÇÃO
 Cidade: JOINVILLE
 Valor da Obra/Serviço/Contrato: R\$ 767.484,25
 Bairro: PREFEITURA MUNICIPAL
 UF: SC
 Ação Institucional:
 CPF/CNPJ: 83.169.623/0001-10
 Nº: 10
 CEP: 89221-901

3. Dados Obra/Serviço
 Proprietário: MUNICIPIO DE JOINVILLE
 Endereço: AVENIDA HERMANN AUGUST LEPPER
 Complemento: SECRET. DE EDUCAÇÃO
 Cidade: JOINVILLE
 Data de Início: 28/01/2016
 Data de Término: 08/09/2017
 Coordenadas Geográficas:
 Bairro: PREFEITURA MUNICIPAL
 UF: SC
 CEP: 89221-901
 CPF/CNPJ: 83.169.623/0001-10
 Nº: 10

4. Atividade Técnica

Inspeção	Manutenção	Vistoria	Dimensão do Trabalho:	Unidade(s)
Condicionador de ar			1.514,00	
Elaboração	Supervisão		1.514,00	Unidade(s)
Programa de manutenção, operação e controle - PMOC				
Inspeção	Manutenção	Vistoria	3.662,83	Tonelada de Refrigeração
Sistema de Climatização				

5. Observações
 Descrição: 1) 738 de 36.000Btu; 2) 594 de 24.000Btu; 3) 32 de 9.000Btu; 4) 54 de 18.000Btu; 5) 22 de 22.000Btu; 7) 38 de 12.000Btu; 8) 25 de 30.000Btu; 9) 10 de 12.000Btu; 10) 1 de 60.000Btu;

6. Declarações
 A acessibilidade: Declaro, sob as penas da Lei, que na(s) atividade(s) registrada(s) nesta ART não se exige a observância das regras de acessibilidade previstas nas normas técnicas de acessibilidade da ABNT, na legislação específica e no Decreto Federal n. 5.296, de 2 de dezembro de 2004.

7. Entidade de Classe
 NENHUMA

8. Informações
 A ART é válida somente após o pagamento da taxa.
 Situação do pagamento da taxa da ART em 29/09/2017:
 TAXA DA ART A PAGAR NO VALOR DE R\$ 81,53 VENCIMENTO: 09/10/2017
 A autenticidade deste documento pode ser verificada no site www.crea-sc.org.br/art.

9. Assinaturas
 Declaro serem verdadeiras as informações acima.
 Blumenau - SC, 29 de Setembro de 2017
 LUIS CARLOS DA SILVA
 311.195.659-87
 Contratante: MUNICIPIO DE JOINVILLE
 83.169.623/0001-10

CARTÓRIO AZEVEDO BASTOS 1º OFÍCIO DE REGISTRO CIVIL DAS PESSOAS NATURAIS E TABELIONATO DE NOTAS - Código CNJ 06.870-0
 Av. Presidente Epitácio Pessoa, 1145 - Bairro São Estevão - João Pessoa/PB - CEP 50.730-800 | www.azevedobastos.net.br - Tel: (33) 3244-5404 - Fax: (33) 3244-5404

Autenticação Digital
 De acordo com os artigos 1º, 3º e 7º inc. V 8º, 41 e 52 da Lei Federal 8.935/1994 e Art. 6º Inc. XII da Lei Estadual 8.721/2008 autentico a presente imagem digitalizada, reprodução fiel do documento apresentado e conferido neste ato. O referido é verdade. Dou fé.

Cód. Autenticação: 61340901201315330319-4; Data: 09/01/2020 13:24:52
 Selo Digital de Fiscalização Tipo Normal C: AJQ60928-UVP7;
 Valor Total do Ato: R\$ 4,56
 Valdir Azevedo de Miranda Cavalcanti
 Confira os dados do ato em: <https://selodigital.tjpb.jus.br>



TERMOS DE ABERTURA E ENCERRAMENTO



Entidade: SUPERAR EIRELI
 Período da Escrituração: 01/01/2021 a 31/12/2021 CNPJ: 13.482.516/0001-61
 Número de Ordem do Livro: 14

TERMO DE ABERTURA

Nome Empresarial	SUPERAR EIRELI
NIRE	42600130406
CNPJ	13.482.516/0001-61
Número de Ordem	14
Natureza do Livro	DIARIO COMPLETO
Município	BLUMENAU
Data do arquivamento dos atos constitutivos	07/04/2011
Data de arquivamento do ato de conversão de sociedade simples em sociedade empresária	
Data de encerramento do exercício social	31/12/2021
Quantidade total de linhas do arquivo digital	15548

TERMO DE ENCERRAMENTO

Nome Empresarial	SUPERAR EIRELI
Natureza do Livro	DIARIO COMPLETO
Número de ordem	14
Quantidade total de linhas do arquivo digital	15548
Data de inicio	01/01/2021
Data de término	31/12/2021

BALANÇO PATRIMONIAL



Entidade: SUPERAR EIRELI

Período da Escrituração: 01/01/2021 a 31/12/2021

CNPJ: 13.482.516/0001-61

Número de Ordem do Livro: 14

Período Selecionado: 01 de Janeiro de 2021 a 31 de Dezembro de 2021

Descrição	Nota	Saldo Inicial	Saldo Final
ATIVO		R\$ 9.478.996,54	R\$ 10.847.039,27
ATIVO CIRCULANTE		R\$ 9.216.988,59	R\$ 10.376.149,37
DISPONÍVEL		R\$ 719.113,24	R\$ 162.667,95
BENS NUMERÁRIOS		R\$ 52.767,16	R\$ 104.331,88
CAIXA		R\$ 52.767,16	R\$ 104.331,88
APLICAÇÕES EM MERCADO ABERTO		R\$ 666.346,08	R\$ 58.336,07
BRDESCO S.A.		R\$ 5.063,36	R\$ 5.063,36
BANCO DO BRASIL		R\$ 661.282,72	R\$ 53.272,71
DIREITOS REALIZÁVEIS		R\$ 8.497.875,35	R\$ 10.213.481,42
CLIENTES		R\$ 1.897.647,04	R\$ 923.615,82
DUPLICATAS A RECEBER		R\$ 1.877.327,04	R\$ 923.615,82
MUNICIPIO DE ITAMBARACA		R\$ 20.320,00	R\$ 0,00
CRÉDITOS DIVERSOS		R\$ 3.074.726,75	R\$ 7.158.162,47
ADIANTAMENTO DE SALÁRIO		R\$ 0,00	R\$ 2.100,00
MAB EQUIPAMENTOS EIRELI		R\$ 0,00	R\$ 230.000,00
TECNO PONTO		R\$ 2.308.731,60	R\$ 1.726.330,60
ADIANTAMENTO A FORNECEDORES		R\$ 320.387,15	R\$ 213.871,92
ADIANTAMENTO A TERCEIROS		R\$ 114.792,00	R\$ 184.792,00
TECNOFORTE		R\$ 232.416,00	R\$ 252.667,95
MASTER ELETRODOMESTICO EIRELI		R\$ 98.400,00	R\$ 4.548.400,00
IMPOSTOS A COMPENSAR		R\$ 80.702,79	R\$ 106.960,89
ICMS A RECUPERAR		R\$ 23.062,91	R\$ 44.224,24
INSS A COMPENSAR		R\$ 6.409,71	R\$ 13.236,56
ISS A RECUPERAR		R\$ 51.230,17	R\$ 49.500,09
SOCIOS CAPITAL A INTEGRALIZAR		R\$ 52.244,01	R\$ 0,00
JOSIANE BAGATOLI		R\$ 52.244,01	R\$ 0,00
ESTOQUE		R\$ 3.392.554,76	R\$ 2.024.742,24
MERCADORIAS PARA REVENDA		R\$ 3.392.003,00	R\$ 2.024.190,48
OUTROS MATERIAIS DE CONSUMO INDUSTRIAL		R\$ 551,76	R\$ 551,76
ATIVO NÃO-CIRCULANTE		R\$ 262.007,95	R\$ 470.889,90
IMOBILIZADO		R\$ 262.007,95	R\$ 292.521,26
COMPUTADORES E PERIFERICOS		R\$ 61.743,92	R\$ 61.743,92
COMPUTADORES E PERIFERICOS		R\$ 61.743,92	R\$ 61.743,92
MÁQUINAS, EQUIPAMENTOS E		R\$ 16.825,72	R\$ 31.125,72

BALANÇO PATRIMONIAL

Entidade: SUPERAR EIRELI

Período da Escrituração: 01/01/2021 a 31/12/2021

CNPJ: 13.482.516/0001-61

Número de Ordem do Livro: 14

Período Selecionado: 01 de Janeiro de 2021 a 31 de Dezembro de 2021

Descrição	Nota	Saldo Inicial	Saldo Final
FERRAMENTAS			
MÁQUINAS E EQUIPAMENTOS		R\$ 16.825,72	R\$ 31.125,72
VEÍCULOS		R\$ 471.590,12	R\$ 577.590,12
VEÍCULOS		R\$ 471.590,12	R\$ 577.590,12
MOVEIS E UTENCILIOS		R\$ 1.420,00	R\$ 1.420,00
MOVEIS E UTENSILIOS		R\$ 1.420,00	R\$ 1.420,00
(-) (-) DEPRECIACÕES, AMORT. E EXAUS. ACUMUL		R\$ (289.571,81)	R\$ (379.358,50)
(-) (-) DEPRECIACÕES DE COMPUTADORES E PERIFERICOS		R\$ (39.095,70)	R\$ (57.123,14)
(-) (-) DEPRECIACÃO DE MÁQUINAS E EQUIPAMENTOS		R\$ (14.699,73)	R\$ (16.555,07)
(-) (-) DEPRECIACÕES DE VEÍCULOS		R\$ (235.445,14)	R\$ (305.207,09)
(-) (-) DEPRECIACÕES DE MOVEIS E UTENSILIOS		R\$ (331,24)	R\$ (473,20)
INTANGÍVEL		R\$ 0,00	R\$ 178.368,64
PROGRAMAS PARA COMPUTADOR		R\$ 0,00	R\$ 8.720,00
PROGRAMAS PARA COMPUTADOR		R\$ 0,00	R\$ 8.720,00
IMOBILIZADO EM ANDAMENTO		R\$ 0,00	R\$ 169.648,64
CONSORCIO		R\$ 0,00	R\$ 169.648,64
PASSIVO		R\$ 9.478.996,54	R\$ 10.847.039,27
PASSIVO CIRCULANTE		R\$ 3.162.583,79	R\$ 4.788.583,20
OBRIGAÇÕES OPERACIONAIS		R\$ 3.162.583,79	R\$ 4.788.583,20
FORNECEDORES		R\$ 283.769,69	R\$ 24.757,98
ADFTRONIK - IND. E COM. DE EQUIPAMENTOS ELETRO ELETRONICOS L		R\$ 162,66	R\$ 0,00
BLULABEL ADESIVOS LTDA		R\$ 310,00	R\$ 0,00
BORRACHARIA 7 COMERCIO DE PNEUS EIRELI		R\$ 484,01	R\$ 0,00
CARROCARIAS ARGI LTDA.		R\$ 0,00	R\$ 3.185,00
COMPENSADOS KEUNECKE LTDA EPP		R\$ 229,00	R\$ 0,00
CONSTRUCOLOR VELHA		R\$ 289,00	R\$ 0,00
COREMMA		R\$ 3.236,63	R\$ 5.072,63
CORREA MATERIAIS ELETRICOS LTDA		R\$ 7.405,90	R\$ 0,00
DANGE METALURGICA EIRELI ME		R\$ 2.060,00	R\$ 0,00
DECORATIVA PERSIANAS E CORTINAS LTDA - ME		R\$ 1.734,00	R\$ 0,00
ECUSTOMIZE CONSULTORIA EM SOFTWARE LTDA - ME		R\$ 1.207,00	R\$ 0,00
ELETRICA ZATA LTDA		R\$ 105,92	R\$ 0,00

BALANÇO PATRIMONIAL

Entidade: SUPERAR EIRELI

Período da Escrituração: 01/01/2021 a 31/12/2021

CNPJ: 13.482.516/0001-61

Número de Ordem do Livro: 14

Período Selecionado: 01 de Janeiro de 2021 a 31 de Dezembro de 2021

Descrição	Nota	Saldo Inicial	Saldo Final
ELGIN		R\$ 687,00	R\$ 0,00
FORNECEDOR DIVERSOS		R\$ 14.462,02	R\$ 5.156,97
FW DISTRIBUIDORA LTDA		R\$ 1.548,40	R\$ 0,00
G. P. SILVA - CARTUCHOS		R\$ 717,00	R\$ 0,00
Gama - Pouso Alegre		R\$ 27,40	R\$ 0,00
KRAMBECK COMERCIO DE AUTOPECAS LTDA (4)		R\$ 500,03	R\$ 0,00
MARMORARIA ITOUPAVAZINHA EIRELI		R\$ 2.930,00	R\$ 0,00
MW MAQUINAS E FERRAMENTAS		R\$ 40,54	R\$ 0,00
PAPIROS - MOVEIS E ELETRO - EIRELI		R\$ 235,00	R\$ 0,00
PAUTA DISTRIBUICAO E LOGISTICA S.A.		R\$ 4.511,74	R\$ 0,00
PNEURELLI COMERCIO DE PNEUS LTDA ME		R\$ 6.961,69	R\$ 6.550,03
POTT & SCALCON COMERCIO EIRELI		R\$ 0,00	R\$ 3.900,00
PSV EIRELI EPP		R\$ 310,00	R\$ 0,00
QUALITY REVESTIMENTOS E PINTURAS		R\$ 38.107,50	R\$ 0,00
REFRICRIL DISTRIBUIDORA DE AR CONDICIONADO E PECAS LTDA		R\$ 659,15	R\$ 0,00
REFRIGERACAO DUFRIO COMERCIO E IMPORTACAO LTDA		R\$ 144.350,85	R\$ 0,00
ROHDINA IMPORTACOES E COMERCIO LTDA		R\$ 2.745,30	R\$ 0,00
ROMULO ROTHER FERREIRA		R\$ 1.648,00	R\$ 0,00
SCHUMANN METALURGICA LTDA		R\$ 12.000,00	R\$ 0,00
Springer Carrier Ltda		R\$ 6.269,20	R\$ 0,00
SSA COM. E DISTRIBUIDORA DE MATERIAL ELETRICO LTDA		R\$ 806,85	R\$ 0,00
TIAGO BERGAMASCHI 08073608995		R\$ 4.161,50	R\$ 0,00
TROK AUTO ACESSORIOS EIRELI		R\$ 250,00	R\$ 0,00
VIDROSCAPE VIDROS E ESCAPAMENTOS LTDA		R\$ 1.410,00	R\$ 0,00
WE SOL Maior Com. de Sol Ltda		R\$ 20.886,40	R\$ 0,00
Whirlpool S.A.		R\$ 0,00	R\$ 893,35
WORK RECICLOS LTDA		R\$ 320,00	R\$ 0,00
CONTAS A PAGAR		R\$ 761.360,40	R\$ 761.524,15
PRÓ-LABORE A PAGAR		R\$ 1.341,07	R\$ 1.341,07
FATURA TELEFONE A PAGAR		R\$ 0,00	R\$ 163,75
ADIANTAMENTOS A CLIENTES		R\$ 760.019,33	R\$ 760.019,33
INSTITUIÇÕES FINANCEIRAS		R\$ 109.897,16	R\$ 18.036,12

BALANÇO PATRIMONIAL

Entidade: SUPERAR EIRELI

Período da Escrituração: 01/01/2021 a 31/12/2021

CNPJ: 13.482.516/0001-61

Número de Ordem do Livro: 14

Período Selecionado: 01 de Janeiro de 2021 a 31 de Dezembro de 2021

Descrição	Nota	Saldo Inicial	Saldo Final
EMPRÉSTIMO BANCO BRASIL		R\$ 91.861,04	R\$ 0,00
CONSORCIO A PAGAR		R\$ 18.036,12	R\$ 18.036,12
OBRIGAÇÕES TRABALHISTAS		R\$ 24.125,13	R\$ 16.546,32
SALÁRIOS A PAGAR		R\$ 13.786,25	R\$ 11.445,52
INSS A RECOLHER		R\$ 75,05	R\$ 329,76
FGTS A RECOLHER		R\$ 9.221,40	R\$ 3.520,59
CONTRIBUIÇÃO SINDICAL A RECOLHER		R\$ 1.042,43	R\$ 1.250,45
PROVISÕES		R\$ 35.575,82	R\$ 41.823,85
PROVISÕES PARA FÉRIAS		R\$ 12.250,69	R\$ 11.931,17
PROVISÕES PARA 13º SALÁRIO		R\$ 18.045,97	R\$ 23.721,79
INSS SOBRE PROVISÕES PARA FÉRIAS		R\$ 0,00	R\$ 1.131,58
FGTS SOBRE PROVISÕES PARA FÉRIAS		R\$ 2.208,75	R\$ 2.156,78
FGTS SOBRE PROVISÕES PARA 13º SALÁRIO		R\$ 3.070,41	R\$ 2.882,53
OBRIGAÇÕES TRIBUTÁRIAS		R\$ 188.984,37	R\$ 328.908,71
ICMS A RECOLHER		R\$ 821,70	R\$ 227.125,63
SIMPLES PARCELAMENTO 7649505		R\$ 89.671,82	R\$ 65.185,17
ISS A RECOLHER		R\$ 550,87	R\$ 3.509,20
CONTRIBUIÇÃO SOCIAL A RECOLHER		R\$ 42.789,95	R\$ 14.376,65
IRRF A RECOLHER		R\$ 2.941,63	R\$ 2.232,66
PIS A RECOLHER		R\$ 9.297,37	R\$ 2.934,68
COFINS A RECOLHER		R\$ 42.911,03	R\$ 13.544,72
OUTRAS OBRIGAÇÕES		R\$ 1.674.595,21	R\$ 3.569.191,06
TEMPERCLIMA		R\$ 1.565.595,21	R\$ 3.135.191,06
TOPCLIMA		R\$ 109.000,00	R\$ 109.000,00
FOCUS		R\$ 0,00	R\$ 325.000,00
PROVISÃO PARA IMPOSTO DE RENDA		R\$ 84.276,01	R\$ 27.795,01
PROVISÃO PARA IMPOSTO DE RENDA		R\$ 84.276,01	R\$ 27.795,01
PATRIMÔNIO LÍQUIDO		R\$ 6.316.412,75	R\$ 6.058.456,07
CAPITAL SOCIAL		R\$ 500.000,00	R\$ 500.000,00
CAPITAL SUBSCRITO		R\$ 500.000,00	R\$ 500.000,00
CAPITAL SOCIAL		R\$ 500.000,00	R\$ 500.000,00
RESERVAS DE LUCROS		R\$ 79.618,51	R\$ 0,00
RESERVA DE LUCROS A REALIZAR		R\$ 79.618,51	R\$ 0,00
LUCROS OU PREJUÍZOS ACUMULADOS		R\$ 5.736.794,24	R\$ 5.558.456,07

BALANÇO PATRIMONIAL

Entidade: SUPERAR EIRELI
 Período da Escrituração: 01/01/2021 a 31/12/2021 CNPJ: 13.482.516/0001-61
 Número de Ordem do Livro: 14
 Período Selecionado: 01 de Janeiro de 2021 a 31 de Dezembro de 2021

Descrição	Nota	Saldo Inicial	Saldo Final
LUCROS OU PREJUÍZOS ACUMULADOS		R\$ 5.736.794,24	R\$ 5.558.456,07
LUCROS ACUMULADOS		R\$ 13.471.591,03	R\$ 13.471.591,03
(-) (-) PREJUÍZOS ACUMULADOS		R\$ (2.926.933,53)	R\$ (3.114.622,21)
(-) (-) RESULTADO DO EXERCÍCIO EM CURSO		R\$ (4.793.311,14)	R\$ (4.793.543,80)
(-) (-) PREJUÍZO DO PERÍODO		R\$ (14.552,12)	R\$ (4.968,95)

DEMONSTRAÇÃO DE RESULTADO DO EXERCÍCIO



Entidade: SUPERAR EIRELI

Período da Escrituração: 01/01/2021 a 31/12/2021

CNPJ: 13.482.516/0001-61

Número de Ordem do Livro: 14

Período Selecionado: 01 de Janeiro de 2021 a 31 de Dezembro de 2021

Descrição	Nota	Saldo anterior	Saldo atual
RECEITA BRUTA		R\$ 9.224.020,21	R\$ 7.422.530,61
VENDA DE MERCADORIAS A VISTA		R\$ 7.797.419,86	R\$ 6.028.969,21
SERVIÇOS PRESTADOS		R\$ 1.426.600,35	R\$ 1.393.561,40
(-) DEDUÇÕES		R\$ (2.883.905,18)	R\$ (2.086.396,13)
(-) (-) DEVOLUÇÃO DE VENDA DE MERCADORIAS		R\$ (1.320.528,78)	R\$ (635.942,27)
(-) (-) ICMS		R\$ (549.334,70)	R\$ (819.512,32)
(-) (-) ISS		R\$ (66.558,29)	R\$ (69.299,04)
(-) (-) COFINS		R\$ (126.778,34)	R\$ (222.675,91)
(-) (-) PIS		R\$ (27.468,64)	R\$ (48.246,33)
(-) (-) CONTRIBUIÇÃO SOCIAL		R\$ (42.789,95)	R\$ (97.325,75)
(-) (-) IMPOSTO DE RENDA		R\$ (84.276,01)	R\$ (193.394,51)
(-) (-) SIMPLES NACIONAL		R\$ (666.170,47)	R\$ (0,00)
RECEITA LÍQUIDA		R\$ 6.340.115,03	R\$ 5.336.134,48
(-) CMV		R\$ (335.663,33)	R\$ (4.335.659,27)
(-) CUSTOS DAS MERCADORIAS VENDIDAS		R\$ (0,00)	R\$ (4.220.278,45)
(-) MANUTENÇÃO DE INSTALAÇÕES, MÁQUINAS E EQUIPAMENTOS		R\$ (49.300,28)	R\$ (41.588,46)
(-) MATERIAL DE CONSUMO		R\$ (278.333,15)	R\$ (24.212,36)
(-) SERVIÇOS DE TERCEIROS		R\$ (0,00)	R\$ (47.432,00)
(-) BENS DE VALORES IRRELEVANTES		R\$ (8.029,90)	R\$ (2.148,00)
LUCRO BRUTO		R\$ 6.004.451,70	R\$ 1.000.475,21
(-) DESPESAS OPERACIONAIS		R\$ (1.138.853,97)	R\$ (929.015,00)
(-) DESPESAS COM VENDAS		R\$ (947.231,82)	R\$ (554.398,72)
(-) SALÁRIOS		R\$ (369.278,59)	R\$ (156.965,60)
(-) INDUMENTARIO MATERIAL DE TRABALHO		R\$ (2.014,60)	R\$ (3.822,00)
(-) 13º SALÁRIO		R\$ (36.812,79)	R\$ (18.659,83)
(-) FÉRIAS		R\$ (31.085,10)	R\$ (18.105,31)
(-) FGTS		R\$ (31.260,51)	R\$ (14.419,75)
(-) ASSISTÊNCIA MÉDICA E SOCIAL		R\$ (7.480,72)	R\$ (5.212,52)
(-) MULTA DE TRANSITO		R\$ (7.571,94)	R\$ (7.430,16)
(-) VIAGENS E ESTADIAS		R\$ (16.193,39)	R\$ (21.039,74)
(-) FRETES E CARRETOS		R\$ (3.230,00)	R\$ (3.730,54)
(-) COMBUSTÍVEIS E LUBRIFICANTES		R\$ (43.026,56)	R\$ (70.922,52)
(-) COMISSÕES		R\$ (250.920,40)	R\$ (167.804,55)
(-) MANUTENÇÃO DE VEÍCULOS		R\$ (127.911,24)	R\$ (54.933,55)
(-) REFEIÇÕES		R\$ (8.765,95)	R\$ (11.352,65)

DEMONSTRAÇÃO DE RESULTADO DO EXERCÍCIO

Entidade: SUPERAR EIRELI

Período da Escrituração: 01/01/2021 a 31/12/2021

CNPJ: 13.482.516/0001-61

Número de Ordem do Livro: 14

Período Selecionado: 01 de Janeiro de 2021 a 31 de Dezembro de 2021

Descrição	Nota	Saldo anterior	Saldo atual
(-) DESPESAS COM PEDAGIO E ESTACIONAMENTO		R\$ (11.680,03)	R\$ (0,00)
(-) DESPESAS ADMINISTRATIVAS		R\$ (191.622,15)	R\$ (374.616,28)
(-) PRÓ-LABORE		R\$ (21.120,00)	R\$ (21.120,00)
(-) INSS		R\$ (0,00)	R\$ (38.131,01)
(-) INDENIZAÇÕES E AVISO PRÉVIO		R\$ (23.860,44)	R\$ (26.455,03)
(-) ENERGIA ELÉTRICA		R\$ (702,44)	R\$ (3.199,93)
(-) CONSUMO DE ÁGUA		R\$ (389,94)	R\$ (308,16)
(-) COMUNICAÇÃO		R\$ (1.754,45)	R\$ (47.873,51)
(-) CORREIOS		R\$ (102,80)	R\$ (145,70)
(-) SEGUROS		R\$ (303,43)	R\$ (309,57)
(-) MATERIAL DE EXPEDIENTE		R\$ (11.962,33)	R\$ (2.227,95)
(-) SERVIÇOS CONTÁBEIS		R\$ (34.715,00)	R\$ (36.400,00)
(-) SERVIÇOS DE TERCEIROS		R\$ (84.038,13)	R\$ (185.549,92)
(-) DESPESAS LEGAIS E JUDICIAIS		R\$ (12.673,19)	R\$ (8.808,50)
(-) BENS DE VALORES IRRELEVANTES		R\$ (0,00)	R\$ (1.467,00)
(-) ALUGUEIS		R\$ (0,00)	R\$ (2.620,00)
(-) OUTRAS DESPESAS OPERACIONAIS		R\$ (22.517,38)	R\$ (170.137,48)
(-) IPVA		R\$ (9.349,73)	R\$ (7.324,45)
(-) IMPOSTOS E TAXAS MUNICIPAIS		R\$ (128,00)	R\$ (172,11)
(-) IMPOSTOS E TAXAS ESTADUAIS		R\$ (0,00)	R\$ (25,00)
(-) DESPESAS BANCÁRIAS		R\$ (3.209,11)	R\$ (2.323,20)
(-) JUROS DE MORA		R\$ (3.854,97)	R\$ (8.069,59)
(-) JUROS SOBRE EMPRÉSTIMOS E FINANCIAMENTOS		R\$ (1.950,29)	R\$ (128.348,59)
(-) MULTAS DE MORA		R\$ (4.025,28)	R\$ (23.874,54)
OUTRAS RECEITAS OPERACIONAIS		R\$ 5.175,90	R\$ 775,28
RENDIMENTOS APLICAÇÕES FINANCEIRAS		R\$ 931,26	R\$ 770,21
DESCONTOS FINANCEIROS OBTIDOS		R\$ 4.244,64	R\$ 5,07
(-) RESULTADO OPERACIONAL		R\$ 4.848.256,25	R\$ (97.901,99)
(-) DESPESAS NÃO OPERACIONAIS		R\$ (78.599,45)	R\$ (89.786,69)
(-) BAIXAS DE ATIVO DIFERIDO		R\$ 198,00	R\$ (0,00)
(-) DEPRECIAÇÃO DE MÁQUINAS E EQUIPAMENTOS		R\$ (1.378,68)	R\$ (1.855,34)
(-) DEPRECIAÇÃO DE VEÍCULOS		R\$ (60.245,77)	R\$ (69.761,95)
(-) DEPRECIAÇÃO DE MÓVEIS E UTENSÍLIOS		R\$ (141,96)	R\$ (141,96)
(-) DEPRECIAÇÃO DE COMPUTADORES E PERIFERICOS		R\$ (17.031,04)	R\$ (18.027,44)

DEMONSTRAÇÃO DE RESULTADO DO EXERCÍCIO

Entidade: SUPERAR EIRELI
 Período da Escrituração: 01/01/2021 a 31/12/2021 CNPJ: 13.482.516/0001-61
 Número de Ordem do Livro: 14
 Período Selecionado: 01 de Janeiro de 2021 a 31 de Dezembro de 2021

Descrição	Nota	Saldo anterior	Saldo atual
(-) RECEITAS NÃO OPERACIONAIS		R\$ 23.654,34	R\$ (0,00)
(-) AMOSTRA GRÁTIS		R\$ 154,34	R\$ (0,00)
(-) RECEITAS DE VENDA DE VEÍCULOS		R\$ 23.500,00	R\$ (0,00)
(-) RESULTADO ANTES DO IR E CSL		R\$ 4.793.311,14	R\$ (187.688,68)
(-) PREJUÍZO DO EXERCÍCIO		R\$ 4.793.311,14	R\$ (187.688,68)



COEFICIENTES DE ANÁLISES EM 31/12/2021

Coeficiente	Fórmula	Valor	Resultado
Índice de Liquidez Geral	Ativo Circulante + Realizável Longo Prazo	10.376.149,37 + 0,00	2,17
	Passivo Circulante + Passivo Não-Circulante	4.788.583,20 + 0,00	
Índice de Liquidez Corrente	Ativo Circulante	10.376.149,37	2,17
	Passivo Circulante	4.788.583,20	
Índice de Liquidez Seca	Ativo Circulante - Estoque	10.376.149,37 - 2.024.742,24	1,74
	Passivo Circulante	4.788.583,20	
Índice de Liquidez Imediata	Disponível	162.667,95	0,03
	Passivo Circulante	4.788.583,20	
Índice de Solvência Geral	Ativo	10.847.039,27	2,27
	Passivo Circulante + Passivo Não-Circulante	4.788.583,20 + 0,00	
Grau de Endividamento	Passivo Circulante + Passivo Não-Circulante	4.788.583,20 + 0,00	0,44
	Ativo	10.847.039,27	

JOSIANE
BAGATOLI:05362329979
Assinado de forma digital por
JOSIANE BAGATOLI:05362329979
Dados: 2022.05.05 16:12:42
-03'00'

JOSIANE BAGATOLI
TITULAR
CPF: 053.623.299-79

JAISON JOSE
ANDERLE:0325151890
9
Assinado de forma digital por
JAISON JOSE
ANDERLE:03251518909
Dados: 2022.05.05 16:12:24 -03'00'

JAISON JOSÉ ANDERLE
Contador
Reg. no CRC - SC sob o No. 1SC033114/03
CPF: 032.515.189-09



NOTAS EXPLICATIVAS

1. CONTEXTO OPERACIONAL

A Empresa Superar Eireli – EPP, localiza-se na Rua Joaquim Nabuco, CEP 89041-070, Bairro Velha, Cidade de Blumenau, Estado de Santa Catarina - Brasil. Tem como objetivo social o Comércio varejista especializado de eletrodomésticos e equipamentos de áudio e vídeo.

2. APRESENTAÇÃO DAS DEMONSTRAÇÕES CONTÁBEIS

As Demonstrações Contábeis encerradas em 31.12.2021 foram elaboradas e estão sendo apresentadas de acordo com as práticas adotadas no Brasil. O Balanço Patrimonial não apresenta ajustes conforme o pronunciamento ITG 1000 – Contabilidade para Microempresas e Empresas de Pequeno Porte, pois se fez uso da isenção da relevância já que os valores observados pela adoção da norma não superam o custo benefício para seu registro.

3. PRINCIPAIS PRÁTICAS E POLÍTICAS CONTÁBEIS

A Empresa Superar Eireli – EPP adota o regime de competência para registros de suas operações.

3.1 Classificações do Ativo Circulante

Caixa e Equivalentes: Incluem numerários em poder da empresa e os valores são registrados pelo seu valor real.

Aplicações em Mercado Aberto: As aplicações financeiras são efetuadas em mercado interno com valores pactuados e atualizados monetariamente mensalmente.

Clientes: Correspondem aos valores vincendos ou com expectativa de realização dentro dos próximos 12 meses. São registrados e mantidos no balanço pelo valor nominal dos títulos representativos desses créditos.

Créditos diversos: correspondem a adiantamento a Fornecedor que são as antecipações que a empresa efetua para compra de mercadorias e adiantamento de salários e adiantamentos a terceiros.

Impostos a compensar: são ICMS, INSS e ISS disponível para compensação com débitos ocorridos.

Estoques: São as mercadorias em estoque para revenda e material para serviços prestados.

Imobilizado: Computadores e periféricos, maquinas e Equipamentos, Veículos e Moveis e utensílios e suas depreciações.

Intangível: Imobilizado em andamento referente a consorcio.

3.2 Classificações do Passivo Circulante e não Circulante

Fornecedores: Corresponde a obrigações a pagar a terceiros em curto prazo.

Contas a Pagar: Referem-se ao pró-labore, Fretes a pagar e adiantamento de clientes.

Instituições Financeiras: correspondem a empréstimos junto ao Banco do Brasil e consórcios a pagar

Obrigações Trabalhistas: Referem-se a salários, INSS e FGTS a pagar e contribuição sindical.

Provisões: São as provisões de férias e Décimo terceiro bem como o FGTS sobre os mesmos.

Obrigações Tributárias: São valores referentes Impostos Retidos na Fonte a recolher, ICMS, ISS, CSLL, Provisão para Imposto de Renda, PIS, COFINS e IRRF.

Outras obrigações: Empréstimos de terceiros

3.3 Patrimônios Líquidos: Integra o Capital Social Integralizado e Lucros Acumulados.

3.4 Classificações das Contas de Resultado

As receitas e os custos operacionais são valores provenientes das mercadorias vendidas.

As receitas financeiras referem-se aos rendimentos sobre aplicações financeiras.

As despesas referem-se às despesas com vendas, administrativas, tributárias e financeiras.

JOSIANE
Assinado de forma digital por
JOSIANE
BAGATOLI:0536232
BAGATOLI:05362329979
Dados: 2022.05.05 16:20:14
-03'00'

JOSIANE BAGATOLI
Titular Administrador
CPF: 053.623.299-79

JAISON JOSE
Assinado de forma digital
por JAISON JOSE
ANDERLE:03251
ANDERLE:03251518909
Dados: 2022.05.05 16:19:55
-03'00'

JAISON JOSE ANDERLE
Contador - CRC/SC N° 1SC033114/O-3
CPF: 032.515.189-09

SITUAÇÃO DO ARQUIVO DA ESCRITURAÇÃO



Nome Empresarial: SUPERAR EIRELI
CNPJ: 13.482.516/0001-61 Nire: 42600130406 Scp:
Período da Escrituração: 01/01/2021 a 31/12/2021
Forma de Escrituração Contábil: Livro Diário
Natureza do Livro: DIARIO COMPLETO
Identificação do arquivo(hash): 37.C9.DA.86.16.48.35.E6.FB.EE.FA.79.3C.BD.C6.6F.BB.33.EF.AE-

Consulta Realizada em: 27/04/2022 16:10:57

Resultado da Verificação

A escrituração visualizada é a mesma que se encontra na base de dados do SPED.

Situação Atual

Escrituração com NIRE AUTENTICADA

A escrituração encontra-se na base de dados do Sped e considera-se autenticada nos termos do Decreto nº 1.800/1996, com a alteração dada pelo Decreto nº 8.683/2016. O recibo de entrega constitui a comprovação da autenticação, nos termos do art. 39-B da Lei nº 8.934/1994, sendo dispensada qualquer outra autenticação (art.39-A da Lei nº 8.934/1994).



RECIBO DE ENTREGA DE ESCRITURAÇÃO FISCAL DIGITAL

Imposto de Renda de Pessoa Jurídica - ECF

Original

IDENTIFICAÇÃO DO TITULAR DA ESCRITURAÇÃO

CNPJ 13.482.516/0001-61
SCP
NOME EMPRESARIAL SUPERAR EIRELI

IDENTIFICAÇÃO DA ESCRITURAÇÃO

PERÍODO DA APURAÇÃO 01/01/2021 a 31/12/2021	SITUAÇÃO Normal
IDENTIFICAÇÃO DO ARQUIVO (HASH) 63.B2.FF.D7.73.26.D8.6A.B7.3B.F9.EA.CE.B2.CB.DD.3E.C6.85.38	

ESTE LIVRO FOI ASSINADO COM OS SEGUINTE CERTIFICADOS DIGITAIS:

QUALIFICAÇÃO DO SIGNATARIO	CPF/CNPJ	NOME	Nº SÉRIE DO CERTIFICADO	VALIDADE
Titular Pessoa Física - EIRELI	13482516000161	SUPERAR EIRELI:13482516000161	5274877373251140846	02/06/2021 a 02/06/2022
Contador/Contabilista	03251518909	JAISON JOSE ANDERLE:03251518909	1009913917378327500	29/04/2021 a 29/04/2022

NÚMERO DO RECIBO:

63.B2.FF.D7.73.26.D8.6A.B7.3B.F9.EA.
CE.B2.CB.DD.3E.C6.85.38-8

Escrituração recebida via Internet
pelo Agente Receptor SERPRO

em 27/04/2022 às 18:50:53

E8.AF.24.78.FD.4B.AE.71
6E.9A.AD.88.9C.F7.80.97

MINISTÉRIO DA FAZENDA
SECRETARIA DA RECEITA FEDERAL DO BRASIL
SISTEMA PÚBLICO DE ESCRITURAÇÃO DIGITAL – Sped

Versão: 9.0.0

RECIBO DE ENTREGA DE ESCRITURAÇÃO CONTÁBIL DIGITAL

IDENTIFICAÇÃO DO TITULAR DA ESCRITURAÇÃO

NIRE 42600130406	CNPJ 13.482.516/0001-61	
TOME EMPRESARIAL SUPERAR EIRELI		

IDENTIFICAÇÃO DA ESCRITURAÇÃO

FORMA DA ESCRITURAÇÃO CONTÁBIL Livro Diário	PERÍODO DA ESCRITURAÇÃO 01/01/2021 a 31/12/2021
NATUREZA DO LIVRO DIARIO COMPLETO	NÚMERO DO LIVRO 14
IDENTIFICAÇÃO DO ARQUIVO (HASH) 37.C9.DA.86.16.48.35.E6.FB.EE.FA.79.3C.BD.C6.6F.BB.33.EF.AE	

ESTE LIVRO FOI ASSINADO COM OS SEGUINTES CERTIFICADOS DIGITAIS:

QUALIFICAÇÃO DO SIGNATARIO	CPF/CNPJ	NOME	Nº SÉRIE DO CERTIFICADO	VALIDADE	RESPONSÁVEL LEGAL
Pessoa Jurídica (e-CNPJ ou e-PJ)	13482516000161	SUPERAR EIRELI:13482516000161	527487737325114084 6	02/06/2021 a 02/06/2022	Sim
Contador	03251518909	JAISON JOSE ANDERLE:03251518909	100991391737832750 0	29/04/2021 a 29/04/2022	Não

NÚMERO DO RECIBO:

37.C9.DA.86.16.48.35.E6.FB.EE.FA.79.
3C.BD.C6.6F.BB.33.EF.AE-0

Escrituração recebida via Internet
pelo Agente Receptor SERPRO
em 27/04/2022 às 18:35:32

A8.90.F6.4D.55.E3.8D.A1
C4.5F.DB.63.EF.0B.44.83

Considera-se autenticado o livro contábil a que se refere este recibo, dispensando-se a autenticação de que trata o art. 39 da Lei nº 8.934/1994. Este recibo comprova a autenticação.

BASE LEGAL: Decreto nº 1.800/1996, com a alteração do Decreto nº 8.683/2016, e arts. 39, 39-A, 39-B da Lei nº 8.934/1994 com a alteração da Lei Complementar nº 1247/2014.

RECIBO DE ENTREGA DE ESCRITURAÇÃO CONTÁBIL DIGITAL

IDENTIFICAÇÃO DO TITULAR DA ESCRITURAÇÃO

NIRE 42600130406	CNPJ 13.482.516/0001-61	
NOME EMPRESARIAL SUPERAR EIRELI		

IDENTIFICAÇÃO DA ESCRITURAÇÃO

FORMA DA ESCRITURAÇÃO CONTÁBIL Livro Diário (Completo - sem escrituração Auxiliar)	PERÍODO DA ESCRITURAÇÃO 01/01/2022 a 31/12/2022
NATUREZA DO LIVRO DIÁRIO COMPLETO	NÚMERO DO LIVRO 15
IDENTIFICAÇÃO DO ARQUIVO (HASH) 37.2B.F2.C2.EE.D2.9C.43.E5.9C.04.53.63.81.0A.12.EB.80.96.8F	

ESTE LIVRO FOI ASSINADO COM OS SEGUINTE CERTIFICADOS DIGITAIS:

QUALIFICAÇÃO DO SIGNATARIO	CPF/CNPJ	NOME	Nº SÉRIE DO CERTIFICADO	VALIDADE	RESPONSÁVEL LEGAL
Contador	03251518909	JAISON JOSE ANDERLE:03251518909	527487846422107070 1	05/04/2022 a 05/04/2025	Não
Pessoa Jurídica (e-CNPJ ou e-PJ)	13482516000161	SUPERAR EIRELI: 13482516000161	527487846925505833 6	01/06/2022 a 01/06/2023	Sim
Contador/Contabilista Responsável Pelo Termo de Verificação para Fins de Substituição da ECD	03251518909	JAISON JOSE ANDERLE:03251518909	527487846422107070 1	05/04/2022 a 05/04/2025	-

NÚMERO DO RECIBO:

37.2B.F2.C2.EE.D2.9C.43.E5.9C.
04.53.63.81.0A.12.EB.80.96.8F-3

Escrituração recebida via Internet
pelo Agente Receptor SERPRO
em 21/03/2023 às 10:33:10

84.EC.E0.64.AF.A7.EE.72
3F.2F.C6.14.90.7F.41.CF

Considera-se autenticado o livro contábil a que se refere este recibo, dispensando-se a autenticação de que trata o art. 39 da Lei nº 8.934/1994. Este recibo comprova a autenticação.

BASE LEGAL: Decreto nº 1.800/1996, com a alteração do Decreto nº 8.683/2016, e arts. 39, 39-A, 39-B da Lei nº 8.934/1994 com a alteração da Lei Complementar nº 1247/2014.

DEMONSTRAÇÃO DE RESULTADO DO EXERCÍCIO



Entidade: SUPERAR EIRELI
 Período da Escrituração: 01/01/2022 a 31/12/2022 CNPJ: 13.482.516/0001-61
 Número de Ordem do Livro: 15
 Período Selecionado: 01 de Janeiro de 2022 a 31 de Dezembro de 2022

Descrição	Nota	Saldo anterior	Saldo atual
RECEITA BRUTA		R\$ 7.422.530,61	R\$ 2.104.641,40
VENDA DE MERCADORIAS A VISTA		R\$ 6.028.969,21	R\$ 1.125.164,52
SERVIÇOS PRESTADOS		R\$ 1.393.561,40	R\$ 979.476,88
(-) DEDUÇÕES		R\$ (2.086.396,13)	R\$ (399.739,11)
(-) (-) DEVOLUÇÃO DE VENDA DE MERCADORIAS		R\$ (635.942,27)	R\$ (26.448,37)
(-) (-) ICMS		R\$ (819.512,32)	R\$ (132.941,32)
(-) (-) ISS		R\$ (69.299,04)	R\$ (48.838,09)
(-) (-) COFINS		R\$ (222.675,91)	R\$ (62.347,40)
(-) (-) PIS		R\$ (48.246,33)	R\$ (13.377,24)
(-) (-) CONTRIBUIÇÃO SOCIAL		R\$ (97.325,75)	R\$ (39.857,37)
(-) (-) IMPOSTO DE RENDA		R\$ (193.394,51)	R\$ (75.929,32)
RECEITA LÍQUIDA		R\$ 5.336.134,48	R\$ 1.704.902,29
(-) CMV		R\$ (4.335.659,27)	R\$ (1.862.824,00)
(-) CUSTOS DAS MERCADORIAS VENDIDAS		R\$ (4.220.278,45)	R\$ (1.778.018,62)
(-) MANUTENÇÃO DE INSTALAÇÕES, MÁQUINAS E EQUIPAMENTOS		R\$ (41.588,46)	R\$ (3.227,34)
(-) MATERIAL DE CONSUMO		R\$ (24.212,36)	R\$ (20.381,02)
(-) SERVIÇOS DE TERCEIROS		R\$ (47.432,00)	R\$ (59.687,62)
(-) BENS DE VALORES IRRELEVANTES		R\$ (2.148,00)	R\$ (1.509,40)
(-) LÚCRO BRUTO		R\$ 1.000.475,21	R\$ (157.921,71)
(-) DESPESAS OPERACIONAIS		R\$ (929.015,00)	R\$ (595.313,46)
(-) DESPESAS COM VENDAS		R\$ (554.398,72)	R\$ (443.971,33)
(-) SALÁRIOS		R\$ (156.965,60)	R\$ (165.234,79)
(-) INDEMNIZACÃO MATERIAL DE TRABALHO		R\$ (3.822,00)	R\$ (1.431,41)
(-) 13º SALÁRIO		R\$ (18.659,83)	R\$ (16.800,00)
(-) FÉRIAS		R\$ (18.105,31)	R\$ (20.360,61)
(-) FGTS		R\$ (14.419,75)	R\$ (15.410,05)
(-) ASSISTÊNCIA MÉDICA E SOCIAL		R\$ (5.212,52)	R\$ (23.008,40)
(-) MULTA DE TRANSITO		R\$ (7.430,16)	R\$ (12.729,54)
(-) VIAGENS E ESTADIAS		R\$ (21.039,74)	R\$ (25.056,14)
(-) FRETES E CARRETOS		R\$ (3.730,54)	R\$ (603,88)
(-) COMBUSTÍVEIS E LUBRIFICANTES		R\$ (70.922,52)	R\$ (112.436,72)
(-) COMISSÕES		R\$ (167.804,55)	R\$ (0,00)
(-) MANUTENÇÃO DE VEÍCULOS		R\$ (54.933,55)	R\$ (50.283,60)
(-) REFEIÇÕES		R\$ (11.352,65)	R\$ (616,19)
(-) DESPESAS ADMINISTRATIVAS		R\$ (374.616,28)	R\$ (151.342,13)
(-) PRÓ-LABORE		R\$ (21.120,00)	R\$ (21.120,00)
(-) INSS		R\$ (38.131,01)	R\$ (53.002,28)
(-) INDENIZAÇÕES E AVISO PRÉVIO		R\$ (26.455,03)	R\$ (1.472,12)
(-) ENERGIA ELÉTRICA		R\$ (3.199,93)	R\$ (0,00)
(-) CONSUMO DE ÁGUA		R\$ (308,16)	R\$ (556,29)
(-) COMUNICAÇÃO		R\$ (47.873,51)	R\$ (267,39)
(-) CORREIOS		R\$ (145,70)	R\$ (198,00)
(-) SEGUROS		R\$ (309,57)	R\$ (5.342,88)
(-) MATERIAL DE EXPEDIENTE		R\$ (2.227,95)	R\$ (2.021,50)
(-) SERVIÇOS CONTÁBEIS		R\$ (36.400,00)	R\$ (35.140,00)
(-) SERVIÇOS DE TERCEIROS		R\$ (185.549,92)	R\$ (31.196,01)
(-) DESPESAS LEGAIS E JUDICIAIS		R\$ (8.808,50)	R\$ (1.025,66)
(-) BENS DE VALORES IRRELEVANTES		R\$ (1.467,00)	R\$ (0,00)
(-) ALUGUEIS		R\$ (2.620,00)	R\$ (0,00)
(-) OUTRAS DESPESAS OPERACIONAIS		R\$ (170.137,48)	R\$ (87.617,37)
(-) IPVA		R\$ (7.324,45)	R\$ (12.938,06)
(-) IMPOSTOS E TAXAS MUNICIPAIS		R\$ (172,11)	R\$ (189,37)
(-) IMPOSTOS E TAXAS ESTADUAIS		R\$ (25,00)	R\$ (7.485,70)
(-) DESPESAS BANCÁRIAS		R\$ (2.323,20)	R\$ (3.883,83)
(-) JUROS DE MORA		R\$ (8.069,59)	R\$ (23.640,86)
(-) JUROS SOBRE EMPRÉSTIMOS E FINANCIAMENTOS		R\$ (128.348,59)	R\$ (1.516,00)
(-) MULTAS DE MORA		R\$ (23.874,54)	R\$ (37.963,55)
OUTRAS RECEITAS OPERACIONAIS		R\$ 775,28	R\$ 477,15
RENDIMENTOS APLICAÇÕES FINANCEIRAS		R\$ 770,21	R\$ 477,15
(-) DESCONTOS FINANCEIROS OBTIDOS		R\$ 5,07	R\$ (0,00)
(-) RESULTADO OPERACIONAL		R\$ (97.901,99)	R\$ (840.375,39)
(-) DESPESAS NÃO OPERACIONAIS		R\$ (89.786,69)	R\$ (89.838,11)
(-) DEPRECIACÃO DE MÁQUINAS E EQUIPAMENTOS		R\$ (1.855,34)	R\$ (4.205,06)
(-) DEPRECIACÃO DE VEÍCULOS		R\$ (69.761,95)	R\$ (68.945,32)
(-) DEPRECIACÃO DE MÓVEIS E UTENSÍLIOS		R\$ (141,96)	R\$ (141,96)
(-) DEPRECIACÃO DE COMPUTADORES E PERIFÉRICOS		R\$ (18.027,44)	R\$ (16.545,77)
(-) RESULTADO ANTES DO IR E CSL		R\$ (187.688,68)	R\$ (930.213,50)
(-) PREJUÍZO DO EXERCÍCIO		R\$ (187.688,68)	R\$ (930.213,50)

Este documento é parte integrante de escrituração cuja autenticação se comprova pelo recibo de número 37.2B.F2.C2.EE.D2.9C.43.E5.9C.04.53.63.81.0A.12.EB.80.96.8F-3, nos termos do Decreto nº 8.683/2016.

Este relatório foi gerado pelo Sistema Público de Escrituração Digital – Sped

Versão 10.1.8 do Visualizador

BALANÇO PATRIMONIAL

Entidade: SUPERAR EIRELI
 Período da Escrituração: 01/01/2022 a 31/12/2022 CNPJ: 13.482.516/0001-61
 Número de Ordem do Livro: 15
 Período Selecionado: 01 de Janeiro de 2022 a 31 de Dezembro de 2022

Descrição	Nota	Saldo Inicial	Saldo Final
ATIVO		R\$ 10.847.039,27	R\$ 5.943.296,28
ATIVO CIRCULANTE		R\$ 10.376.149,37	R\$ 5.249.975,87
DISPONÍVEL		R\$ 162.667,95	R\$ 112.901,36
BENS NUMERÁRIOS		R\$ 104.331,88	R\$ 5.332,35
CAIXA		R\$ 104.331,88	R\$ 5.332,35
APLICAÇÕES EM MERCADO ABERTO		R\$ 58.336,07	R\$ 107.569,01
BRADESCO S.A.		R\$ 5.063,36	R\$ 5.063,36
BANCO DO BRASIL		R\$ 53.272,71	R\$ 102.505,65
DIREITOS REALIZÁVEIS		R\$ 10.213.481,42	R\$ 5.137.074,51
CLIENTES		R\$ 923.615,82	R\$ 191.786,91
DUPLICATAS A RECEBER		R\$ 923.615,82	R\$ 191.786,91
CRÉDITOS DIVERSOS		R\$ 7.158.162,47	R\$ 2.759.153,14
ADIANTAMENTO DE SALÁRIO		R\$ 2.100,00	R\$ 5.291,67
M.A.B		R\$ 230.000,00	R\$ 0,00
TECNOPONTO		R\$ 1.726.330,60	R\$ 0,00
ADIANTAMENTO A FORNECEDORES		R\$ 213.871,92	R\$ 223.265,35
MARCIO DA SILVA		R\$ 184.792,00	R\$ 75.792,00
TECNOFORTE		R\$ 252.667,95	R\$ 40.667,95
MASTER ELETRODOMESTICO EIRELI		R\$ 4.548.400,00	R\$ 2.414.136,17
IMPOSTOS A COMPENSAR		R\$ 106.960,89	R\$ 191.370,11
ICMS A RECUPERAR		R\$ 44.224,24	R\$ 125.035,58
INSS A COMPENSAR		R\$ 13.236,56	R\$ 13.236,56
PIS A RECUPERAR		R\$ 0,00	R\$ 3.407,80
ISS A RECUPERAR		R\$ 49.500,09	R\$ 49.500,09
IRRF A RECUPERAR		R\$ 0,00	R\$ 190,08
ESTOQUE		R\$ 2.024.742,24	R\$ 1.994.764,35
MERCADORIAS PARA REVENDA		R\$ 2.024.190,48	R\$ 1.994.212,59
OUTROS MATERIAIS DE CONSUMO INDUSTRIAL		R\$ 551,76	R\$ 551,76
ATIVO NÃO-CIRCULANTE		R\$ 470.889,90	R\$ 693.320,41
IMOBILIZADO		R\$ 292.521,26	R\$ 215.433,70
IMÓVEIS		R\$ 0,00	R\$ 8.127,00

Este documento é parte integrante de escrituração cuja autenticação se comprova pelo recibo de número 37.2B.F2.C2.EE.D2.9C.43.E5.9C.04.53.63.81.0A.12.EB.80.96.8F-3, nos termos do Decreto nº 8.683/2016.

Este relatório foi gerado pelo Sistema Público de Escrituração Digital – Sped

Versão 10.1.8 do Visualizador

Página 1 de 4



BALANÇO PATRIMONIAL

Entidade: SUPERAR EIRELI
Período da Escrituração: 01/01/2022 a 31/12/2022 CNPJ: 13.482.516/0001-61
Número de Ordem do Livro: 15
Período Selecionado: 01 de Janeiro de 2022 a 31 de Dezembro de 2022

Descrição	Nota	Saldo Inicial	Saldo Final
CONSTRUÇÕES		R\$ 0,00	R\$ 8.127,00
COMPUTADORES E PERIFERICOS		R\$ 61.743,92	R\$ 66.367,47
COMPUTADORES E PERIFERICOS		R\$ 61.743,92	R\$ 66.367,47
MÁQUINAS, EQUIPAMENTOS E FERRAMENTAS		R\$ 31.125,72	R\$ 31.125,72
MÁQUINAS E EQUIPAMENTOS		R\$ 31.125,72	R\$ 31.125,72
VEÍCULOS		R\$ 577.590,12	R\$ 577.590,12
VEÍCULOS		R\$ 577.590,12	R\$ 577.590,12
MOVEIS E UTENCILIOS		R\$ 1.420,00	R\$ 1.420,00
MOVEIS E UTENSILIOS		R\$ 1.420,00	R\$ 1.420,00
(-) (-) DEPRECIACÕES, AMORT. E EXAUS. ACUMUL		R\$ (379.358,50)	R\$ (469.196,61)
(-) (-) DEPRECIACÕES DE COMPUTADORES E PERIFERICOS		R\$ (57.123,14)	R\$ (73.668,91)
(-) (-) DEPRECIACÃO DE MÁQUINAS E EQUIPAMENTOS		R\$ (16.555,07)	R\$ (20.760,13)
(-) (-) DEPRECIACÕES DE VEÍCULOS		R\$ (305.207,09)	R\$ (374.152,41)
(-) (-) DEPRECIACÕES DE MOVEIS E UTENSILIOS		R\$ (473,20)	R\$ (615,16)
INTANGÍVEL		R\$ 178.368,64	R\$ 477.886,71
PROGRAMAS PARA COMPUTADOR		R\$ 8.720,00	R\$ 8.720,00
PROGRAMAS PARA COMPUTADOR		R\$ 8.720,00	R\$ 8.720,00
IMOBILIZADO EM ANDAMENTO		R\$ 169.648,64	R\$ 469.166,71
CONSORCIO		R\$ 169.648,64	R\$ 203.150,32
IMOBILIZACOES EM ANDAMENTO		R\$ 0,00	R\$ 266.016,39
PASSIVO		R\$ 10.847.039,27	R\$ 5.943.296,28
PASSIVO CIRCULANTE		R\$ 4.788.583,20	R\$ 1.015.431,45
OBRIGAÇÕES OPERACIONAIS		R\$ 4.788.583,20	R\$ 1.015.431,45
FORNECEDORES		R\$ 24.757,98	R\$ 69.295,59
ACOPLAN COMERCIO E REP. DE FERRO E ACO EIRELI - ME		R\$ 0,00	R\$ 1.037,00
ADFTRONIK - IND. E COM. DE EQUIPAMENTOS ELETRO ELETRONICOS L		R\$ 0,00	R\$ 4.548,55
BORRACHARIA 7 COMERCIO DE PNEUS EIRELI		R\$ 0,00	R\$ 1.170,00
CARROCARIAS ARGI LTDA.		R\$ 3.185,00	R\$ 0,00
CONSTRUCOLOR VELHA		R\$ 0,00	R\$ 639,20
COREMMA		R\$ 5.072,63	R\$ 4.350,47

Este documento é parte integrante de escrituração cuja autenticação se comprova pelo recibo de número 37.2B.F2.C2.EE.D2.9C.43.E5.9C.04.53.63.81.0A.12.EB.80.96.8F-3, nos termos do Decreto nº 8.683/2016.

Este relatório foi gerado pelo Sistema Público de Escrituração Digital – Sped

Versão 10.1.8 do Visualizador

Página 2 de 4

BALANÇO PATRIMONIAL

Entidade: SUPERAR EIRELI
 Período da Escrituração: 01/01/2022 a 31/12/2022 CNPJ: 13.482.516/0001-61
 Número de Ordem do Livro: 15
 Período Selecionado: 01 de Janeiro de 2022 a 31 de Dezembro de 2022

Descrição	Nota	Saldo Inicial	Saldo Final
OUTRAS OBRIGAÇÕES		R\$ 3.569.191,06	R\$ 0,00
TEMPERCLIMA		R\$ 3.135.191,06	R\$ 0,00
TOPCLIMA		R\$ 109.000,00	R\$ 0,00
FOCUS		R\$ 325.000,00	R\$ 0,00
PROVISÃO PARA IMPOSTO DE RENDA		R\$ 27.795,01	R\$ 43.913,39
PROVISÃO PARA IMPOSTO DE RENDA		R\$ 27.795,01	R\$ 43.913,39
PATRIMÔNIO LÍQUIDO		R\$ 6.058.456,07	R\$ 4.927.864,83
CAPITAL SOCIAL		R\$ 500.000,00	R\$ 500.000,00
CAPITAL SUBSCRITO		R\$ 500.000,00	R\$ 500.000,00
CAPITAL SOCIAL		R\$ 500.000,00	R\$ 500.000,00
LUCROS OU PREJUÍZOS ACUMULADOS		R\$ 5.558.456,07	R\$ 4.427.864,83
LUCROS OU PREJUÍZOS ACUMULADOS		R\$ 5.558.456,07	R\$ 4.427.864,83
LUCROS ACUMULADOS		R\$ 13.471.591,03	R\$ 8.472.700,54
(-) (-) PREJUÍZOS ACUMULADOS		R\$ (3.114.622,21)	R\$ (4.044.835,71)
(-) RESULTADO DO EXERCÍCIO EM CURSO		R\$ (4.793.543,80)	R\$ 0,00
(-) (-) PREJUÍZO DO PERÍODO		R\$ (4.968,95)	R\$ 0,00

Este documento é parte integrante de escrituração cuja autenticação se comprova pelo recibo de número 37.2B.F2.C2.EE.D2.9C.43.E5.9C.04.53.63.81.0A.12.EB.80.96.8F-3, nos termos do Decreto nº 8.683/2016.

Este relatório foi gerado pelo Sistema Público de Escrituração Digital – Sped

BALANÇO PATRIMONIAL

Entidade: SUPERAR EIRELI
 Período da Escrituração: 01/01/2022 a 31/12/2022 CNPJ: 13.482.516/0001-61
 Número de Ordem do Livro: 15
 Período Selecionado: 01 de Janeiro de 2022 a 31 de Dezembro de 2022

Descrição	Nota	Saldo Inicial	Saldo Final
FORNECEDOR DIVERSOS		R\$ 5.156,97	R\$ 2.908,05
LINK COMERCIAL IMPORTADORA EXPORTADORA LTDA		R\$ 0,00	R\$ 21.852,00
PNEURELLI COMERCIO DE PNEUS LTDA ME		R\$ 6.550,03	R\$ 3.180,03
POTT & SCALCON COMERCIO EIRELI		R\$ 3.900,00	R\$ 0,00
SSA COM. E DISTRIBUIDORA DE MATERIAL ELETRICO LTDA		R\$ 0,00	R\$ 3.551,33
Whirlpool S.A.		R\$ 893,35	R\$ 26.058,96
CONTAS A PAGAR		R\$ 761.524,15	R\$ 761.611,11
PRÓ-LABORE A PAGAR		R\$ 1.341,07	R\$ 1.341,07
FATURA TELEFONE A PAGAR		R\$ 163,75	R\$ 250,71
ADIANTAMENTOS A CLIENTES		R\$ 760.019,33	R\$ 760.019,33
INSTITUIÇÕES FINANCEIRAS		R\$ 18.036,12	R\$ 0,00
CONSORCIO A PAGAR		R\$ 18.036,12	R\$ 0,00
OBRIGAÇÕES TRABALHISTAS		R\$ 16.546,32	R\$ 10.819,56
SALÁRIOS A PAGAR		R\$ 11.445,52	R\$ 5.842,91
INSS A RECOLHER		R\$ 329,76	R\$ 614,06
FGTS A RECOLHER		R\$ 3.520,59	R\$ 3.112,14
CONTRIBUIÇÃO SINDICAL A RECOLHER		R\$ 1.250,45	R\$ 1.250,45
PROVISÕES		R\$ 41.823,85	R\$ 54.942,75
PROVISÕES PARA FÉRIAS		R\$ 11.931,17	R\$ 17.832,65
PROVISÕES PARA 13º SALÁRIO		R\$ 23.721,79	R\$ 26.671,79
INSS SOBRE PROVISÕES PARA FÉRIAS		R\$ 1.131,58	R\$ 4.463,55
FGTS SOBRE PROVISÕES PARA FÉRIAS		R\$ 2.156,78	R\$ 3.115,56
FGTS SOBRE PROVISÕES PARA 13º SALÁRIO		R\$ 2.882,53	R\$ 2.859,20
OBRIGAÇÕES TRIBUTÁRIAS		R\$ 328.908,71	R\$ 74.849,05
ICMS A RECOLHER		R\$ 227.125,63	R\$ 0,00
SIMPLES PARCELAMENTO 7649505		R\$ 65.185,17	R\$ 39.394,06
ISS A RECOLHER		R\$ 3.509,20	R\$ 2.054,03
CONTRIBUIÇÃO SOCIAL A RECOLHER		R\$ 14.376,65	R\$ 22.493,07
IRRF A RECOLHER		R\$ 2.232,66	R\$ 2.616,58
PIS A RECOLHER		R\$ 2.934,68	R\$ 2.823,58
COFINS A RECOLHER		R\$ 13.544,72	R\$ 5.467,73

Este documento é parte integrante de escrituração cuja autenticação se comprova pelo recibo de número 37.2B.F2.C2.EE.D2.9C.43.E5.9C.04.53.63.81.0A.12.EB.80.96.8F-3, nos termos do Decreto nº 8.683/2016.

Este relatório foi gerado pelo Sistema Público de Escrituração Digital – Sped



Início > Produtos > Batedeiras > [BPM-6 ST](#) | [BPM-6 Eletrônica](#) | [Batedeira planetária Maná 6 Lts](#)



BPM-6 ST | BPM-6 Eletrônica | Batedeira planetária Maná 6 Lts

Batedeiras

Corpo em chapa de aço; Mudança de velocidade através de polias vereadoras acionada por alavanca ; (Na versão eletrônica com mudança de velocidade por botões acionado por inversor de frequência); Mecanismo composto por peças em aço, ferro fundido e alumínio ; Acabamento com pintura eletrostática a pó; Carenagem em ABS; Cuba em aço inox; Rolamentos blindados; Acompanha batedor espiral, batedor raquete e batedor globo; Sistema de segurança NR-12
Potência Motor: 1/4 CV Função temporizador 15 minutos opcional

Solicite um orçamento

Produtos *relacionados*



BPM-6 ST | BPM-6 Eletrônica |
Batedeira planetária Maná 6 Lts

Batedeiras

Ver produto



BPM-12 ST | BPM-12 Eletrônica |
Batedeira planetária Maná 12 Lts

Batedeiras

Ver produto



BPM-20 ST | BPM-20 Eletrônica |
Batedeira planetária Maná 20 Lts

Batedeiras

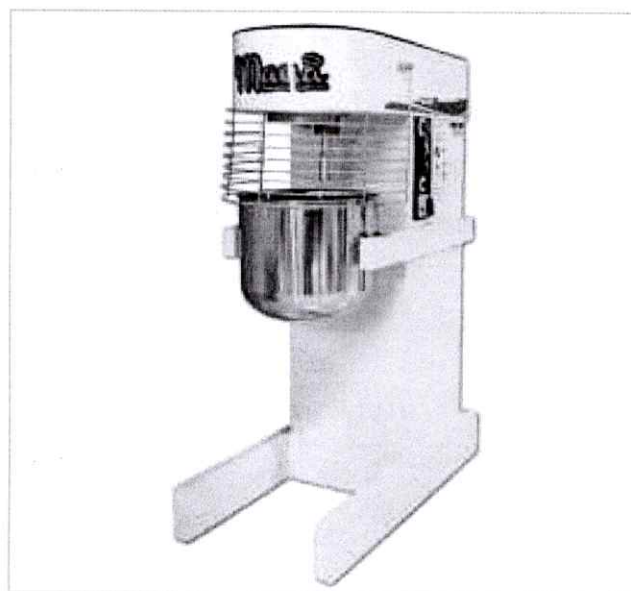

BPM-30 Eletrônica | Batedeira
planetária Maná 30 Lts

Batedeiras

[Ver produto](#)

[Ver produto](#)



EQUIPAMENTOS PARA GASTRONOMIA

Entre em contato!

(48) 3442-3328

roberto@manaequipamentos.com.br

Av. Universitária, S/N, Bairro Santa Luzia, Criciúma/SC

Mídias

Copyright © Maná Equipamentos - Desenvolvido por: Cayman Sistemas



PREFEITURA DA SERRA
SECRETARIA DA FAZENDA

Comprovante de inscrição Municipal e de situação cadastral

CPF/CNPJ 13.482.516/0001-61	Inscrição Municipal 4770177	Data de Cadastro no Município 25/10/2023	Data de Abertura 07/04/2011
Nome Empresarial SUPERAR LTDA			
Título do Estabelecimento (Nome Fantasia)			
Tipo de Empresa EPP			
Endereço AVENIDA OITOCENTOS, 0 GALPAO01 QUADRA18 LOTE M02 BOX 03			CEP 29161-389
Bairro TERMINAL INTERMODAL DA	Cidade SERRA		U.F. ES
Endereço Eletrônico digicontjaragua@gmail.com		Telefone 30582821	
Situação Cadastral Ativo	Simple Nacional NÃO	Tipo ISS Variavel	
Sócios			
CRC 8554275	Nome JOSIANE BAGATOLI		
Código e descrição da atividade econômica principal *753-9/00 - Comércio varejista especializado de eletrodomésticos e equipamentos de áudio e vídeo			
Código e Descrição das Atividades Econômicas Secundárias			
4751-2/01 - Comércio varejista especializado de equipamentos e suprimento de informática			
9521-5/00 - Reparação e manutenção de equipamentos eletroeletrônicos de uso pessoal e doméstico			
4789-0/05 - Comércio varejista de produtos saneantes domissanitários			
4782-2/01 - Comércio varejista de calçados			
4781-4/00 - Comércio varejista de artigos do vestuário e acessórios			
4772-5/00 - Comércio varejista de cosméticos, produtos de perfumaria e de higiene pessoal			
4763-6/02 - Comércio varejista de artigos esportivos			
4761-0/03 - Comércio varejista de artigos de papelaria			
4757-1/00 - Comércio varejista especializado de peças e acessórios para aparelhos eletroeletrônicos para uso doméstico, exceto informática e comunicação			
4755-5/03 - Comercio varejista de artigos de cama, mesa e banho			
4754-7/02 - Comércio varejista de artigos de colchoaria			
4754-7/01 - Comércio varejista de móveis			
4752-1/00 - Comércio varejista especializado de equipamentos de telefonia e comunicação			
4744-0/99 - Comércio varejista de materiais de construção em geral			
4744-0/05 - Comércio varejista de materiais de construção não especificados anteriormente			
4744-0/03 - Comércio varejista de materiais hidráulicos			
4744-0/01 - Comércio varejista de ferragens e ferramentas			
4742-3/00 - Comércio varejista de material elétrico			

Código e Descrição das Atividades Econômicas Secundárias

4741-5/00 - Comércio varejista de tintas e materiais para pintura

4330-4/03 - Obras de acabamento em gesso e estuque

4330-4/02 - Instalação de portas, janelas, tetos, divisórias e armários embutidos de qualquer material

4322-3/02 - Instalação e manutenção de sistemas centrais de ar condicionado, de ventilação e refrigeração

4322-3/01 - Instalações hidráulicas, sanitárias e de gás

4321-5/00 - Instalação e manutenção elétrica

4120-4/00 - Construção de edifícios

3314-7/07 - Manutenção e reparação de máquinas e aparelhos de refrigeração e ventilação para uso industrial e comercial



Catálogo de Produtos

Guia Prático para Representantes e Distribuidores

Pref. Mun. de Nova Trento
391
Fis nº 11

Nossa História

Fundada em 1.999 a **IBET** veio com o propósito de inovar a preparação e conservação dos alimentos através do desenvolvimento de uma extensa linha de equipamentos.

A pequena empresa cresceu...
hoje contamos com uma moderna fábrica
e temos o orgulho em dizer que somos reconhecidos nacionalmente!

A cada dia novos clientes são conquistados
e novos equipamentos são desenvolvidos para atender suas necessidades.

Agradecemos a confiança que você, nosso cliente e representante,
têm depositado em nossa empresa.

IBET
Garantia de qualidade e durabilidade

Self Service IBET Cheff



Construído em aço inox escovado AISI430, cubas gastronômicas (GNs) em aço inox AISI304, estrutura em chapa de aço carbono com pintura eletrostática, rodízios com travas, protetor salivar em aço inox escovado AISI430 e iluminação fluorescente. Voltagem 110V ou 220V.

Modelo Térmico

Resistência 2.000W a 2.500W

Lâmpada piloto

Termostato do tipo capilar de bulbo (20°C a 120°C)

Modelo Salada

Gelo-x.

Modelo Refrigerado

Compressor hermético 1/6.

(Potência 1.6HP e Consumo 0,73Kcal/Wh)

Opcionais

Protetor salivar em vidro 8mm

Corre prato em aço inox escovado AISI430

* Disponível nas cores: vermelho, azul, cinza ou branco.

* Disponível na Linha Infantil.

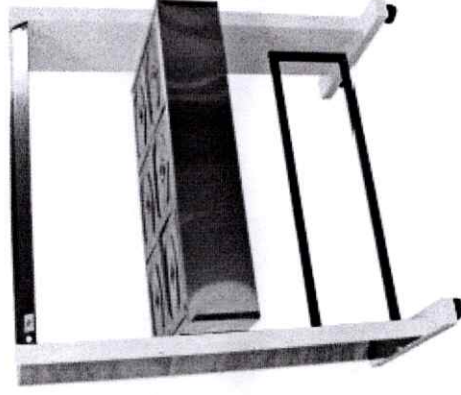

ESPECIFICAÇÕES TÉCNICAS

	C x P x A		POTÊNCIA		CONSUMO	
	110V	220V	110V	220V	110V	220V
SC 04 GNs	800 x 595 x 1.255	2.000W	2.500W	2.000W	2.0KWh	2.5KW/h
SC 06 GNs	1.120 x 595 x 1.255	2.000W	2.500W	2.000W	2.0KWh	2.5KW/h
SC 08 GNs	1.445 x 595 x 1.255	2.000W	2.500W	2.000W	2.0KWh	2.5KW/h
SC 10 GNs	1.770 x 595 x 1.255	2.000W	2.500W	2.000W	2.0KWh	2.5KW/h
SC 12 GNs	2.095 x 595 x 1.255	2.000W	2.500W	2.000W	2.0KWh	2.5KW/h

IBET – Indústria Brasileira de Equipamentos Térmicos Ltda
www.ibet.ind.br



Self Service IBET Cheff Misto

Construído em aço inox escovado AISI430, cubas gastronômicas (GNs) em aço inox AISI304, estrutura em chapa de aço carbono com pintura eletrolítica, rodízios com travas, protetor salivar em aço inox escovado AISI430 e iluminação fluorescente. Voltagem 110V ou 220V.

Possui dois compartimentos: **1.** Aquecido: resistência (2.000W a 2.500W), termostato do tipo capilar de bulbo (20°C a 120°C) e lâmpada piloto. **2.** Resfriado: gelo-x.

Opcionais

Protetor salivar em vidro 8mm

Corre prato em aço inox escovado AISI430

*** Disponível nas cores: vermelho, azul, cinza ou branco.**

*** Disponível na Linha Infantil.**

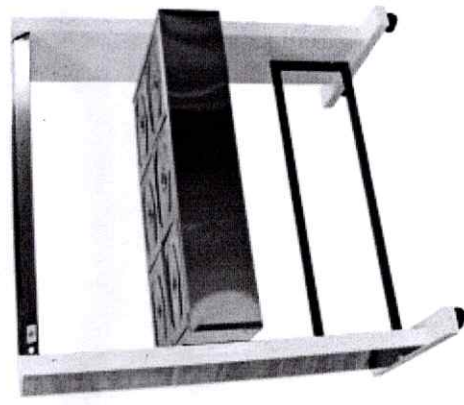

ESPECIFICAÇÕES TÉCNICAS

	C x P x A	POTÊNCIA		CONSUMO	
		110V	220V	110V	220V
SCM 04 GNs	800 x 595 x 1.255	2.000W	2.500W	2,0kW/h	2,5kW/h
SCM 06 GNs	1.120 x 595 x 1.255	2.000W	2.500W	2,0kW/h	2,5kW/h
SCM 08 GNs	1.445 x 595 x 1.255	2.000W	2.500W	2,0kW/h	2,5kW/h
SCM 10 GNs	1.770 x 595 x 1.255	2.000W	2.500W	2,0kW/h	2,5kW/h
SCM 12 GNs	2.095 x 595 x 1.255	2.000W	2.500W	2,0kW/h	2,5kW/h

Self Service IBET Cheff Duplo



Construído em aço inox escovado AISI430, cubas gastronômicas (GNs) em aço inox AISI304, estrutura em chapa de aço carbono com pintura eletrolítica, rodízios com travas, protetor salivar em aço inox escovado AISI430 e iluminação fluorescente. Voltagem 110V ou 220V.

Modelo Térmico/Salada

Resistência 2.000W a 2.500W

Termostato do tipo capilar de bulbo (20°C a 120°C)

Lâmpada piloto

Gelo-x

Modelo Salada/Salada

Gelo-x

Opcionais

Corre prato em aço inox escovado AISI430

* Disponível nas cores: vermelho, azul, cinza ou branco.

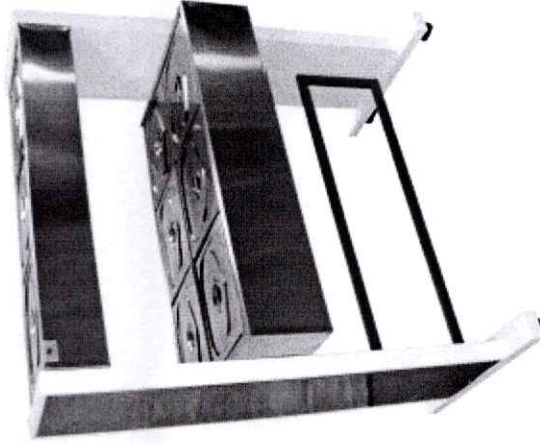

ESPECIFICAÇÕES TÉCNICAS

	C x P x A	POTÊNCIA		CONSUMO	
		110V	220V	110V	220V
SCD 04 GNs	800 x 595 x 1.255	2.000W	2.500W	2.0kW/h	2.5kW/h
SCD 06 GNs	1.120 x 595 x 1.255	2.000W	2.500W	2.0kW/h	2.5kW/h
SCD 08 GNs	1.445 x 595 x 1.255	2.000W	2.500W	2.0kW/h	2.5kW/h
SCD 10 GNs	1.770 x 595 x 1.255	2.000W	2.500W	2.0kW/h	2.5kW/h
SCD 12 GNs	2.095 x 595 x 1.255	2.000W	2.500W	2.0kW/h	2.5kW/h



Self Service IBET Térmico ou Salada

Construído em aço inox brilhante AISI430, cubas gastronômicas (GNs) em aço inox AISI304, estrutura tubular com pintura eletrostática, rodízios com travas, protetor salivar em aço inox brilhante AISI430 e iluminação fluorescente. Voltagem 110V ou 220V.

Modelo Térmico

Resistência 2.000W a 2.500W

Lâmpada piloto

Termostato do tipo capilar de bulbo (20°C a 120°C)

Modelo Salada

Gelo-x.

Opcionais

Porta talheres e Guardanapos

Protetor salivar em vidro 8mm

Proteção total em vidro

Corre prato em aço inox brilhante AISI430

* Disponível nas cores: vermelho, azul, cinza ou branco.

* Disponível na Linha Infantil.

LANÇAMENTO: Estrutura tubular em aço inox.

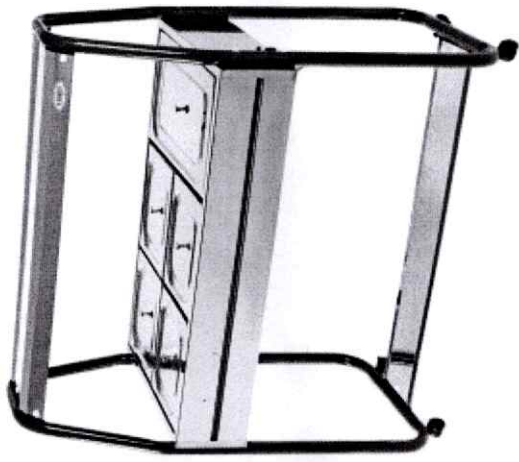

ESPECIFICAÇÕES TÉCNICAS

	C x P x A	POTÊNCIA		CONSUMO	
		110V	220V	110V	220V
SS 04 GNs	800 x 595 x 1.255	2.000W	2.500W	2.0kW/h	2.5kW/h
SS 06 GNs	1.120 x 595 x 1.255	2.000W	2.500W	2.0kW/h	2.5kW/h
SS 08 GNs	1.445 x 595 x 1.255	2.000W	2.500W	2.0kW/h	2.5kW/h
SS 10 GNs	1.770 x 595 x 1.255	2.000W	2.500W	2.0kW/h	2.5kW/h
SS 12 GNs	2.095 x 595 x 1.255	2.000W	2.500W	2.0kW/h	2.5kW/h

IBET – Indústria Brasileira de Equipamentos Térmicos Ltda

www.ibet.ind.br

Self Service IBET Refrigerado



Construído em aço inox brilhante AISI430, cubas gastronômicas (GNs) em aço inox AISI304, estrutura tubular com pintura eletrostática, rodízios com travas, protetor salivar em aço inox brilhante AISI430, iluminação fluorescente e compressor hermético 1/6. Voltagem 110V ou 220V.

Opcionais

- Porta talheres e Guardanapos
- Protetor salivar em vidro 8mm
- Proteção total em vidro
- Corre prato em aço inox brilhante AISI430

- * Disponível nas cores: vermelho, azul, cinza ou branco.
- * Disponível na Linha Infantil.

LANÇAMENTO: Estrutura tubular em aço inox.

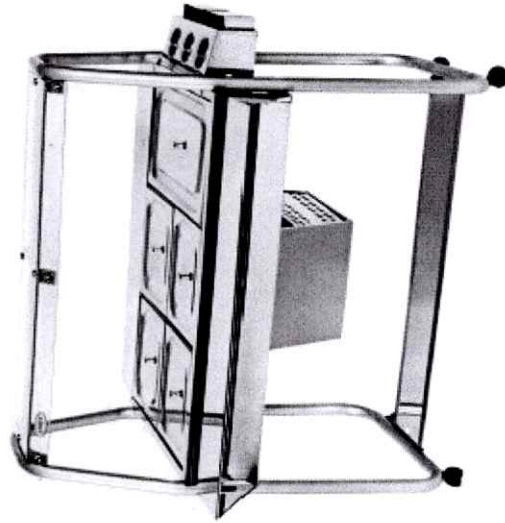

ESPECIFICAÇÕES TÉCNICAS

	C x P x A	POTÊNCIA	CONSUMO
SSR 04 GNs	800 x 595 x 1.255	1.6HP	0,73Kcal/Wb
SSR 06 GNs	1.120 x 595 x 1.255	1.6HP	0,73Kcal/Wb
SSR 08 GNs	1.445 x 595 x 1.255	1.6HP	0,73Kcal/Wb
SSR 10 GNs	1.770 x 595 x 1.255	1.6HP	0,73Kcal/Wb
SSR 12 GNs	2.095 x 595 x 1.255	1.6HP	0,73Kcal/Wb



Self Service IBET Misto

Construído em aço inox brilhante AISI430, cubas gastronômicas (GNs) em aço inox AISI304, estrutura tubular com pintura eletrostática, rodízios com travas, protetor salivar em aço inox brilhante AISI430 e iluminação fluorescente. Voltagem 110V ou 220V.

Possui dois compartimentos: **1.** Aquecido: resistência (2.000W a 2.500W), termostato do tipo capilar de bulbo (20°C a 120°C) e lâmpada piloto. **2.** Resfriado: gelo-x.

Opcionais

- Porta talheres e Guardanapos
- Protetor salivar em vidro 8mm
- Proteção total em vidro
- Corre prato em aço inox brilhante AISI430

* Disponível nas cores: **vermelho, azul, cinza ou branco.**

* Disponível na **Linha Infantil.**

LANÇAMENTO: Estrutura tubular em aço inox.



ESPECIFICAÇÕES TÉCNICAS

	C x P x A	POTÊNCIA		CONSUMO	
		110V	220V	110V	220V
SSM 04 GNs	800 x 595 x 1.255	2.000W	2.500W	2.0kW/h	2.5kW/h
SSM 06 GNs	1.120 x 595 x 1.255	2.000W	2.500W	2.0kW/h	2.5kW/h
SSM 08 GNs	1.445 x 595 x 1.255	2.000W	2.500W	2.0kW/h	2.5kW/h
SSM 10 GNs	1.770 x 595 x 1.255	2.000W	2.500W	2.0kW/h	2.5kW/h
SSM 12 GNs	2.095 x 595 x 1.255	2.000W	2.500W	2.0kW/h	2.5kW/h

IBET – Indústria Brasileira de Equipamentos Térmicos Ltda
www.ibet.ind.br

Self Service IBET Plus



Construído em aço inox escovado, cubas gastronômicas (GNs) em aço inox AISI304, rodízios com travas ou niveladores, protetor salivar em vidro 8mm, corre pratos em aço inox tubular escovado AISI304. Voltagem 110V ou 220V.

Modelo Térmico

Resistência 2.000W a 5.000W

Termostato do tipo capilar de bulbo (20°C a 120°C)
Lâmpada piloto

Modelo Refrigerado

Compressor hermético 1/6
(Potência 1.6HP e Consumo 0,73Kcal/Wh).

*** Disponível na Linha Infantil.**

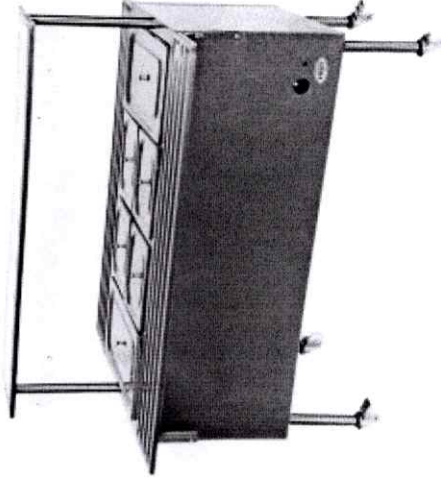

ESPECIFICAÇÕES TÉCNICAS

	C x P x A	POTÊNCIA		CONSUMO	
		110V	220V	110V	220V
SSP 06 GNs	1.100 x 625 x 1.290	2.000W	2.500W	2,0Kw/h	2,5Kw/h
SSP 08 GNs	1.435 x 625 x 1.290	2.000W	2.500W	2,0Kw/h	2,5Kw/h
SSP 10 GNs	1.770 x 625 x 1.290	2.000W	2.500W	2,0Kw/h	2,5Kw/h
SSP 12 GNs	2.110 x 625 x 1.290	2.000W	2.500W	2,0Kw/h	2,5Kw/h
SSP 14 GNs	2.245 x 625 x 1.290	4.000W	5.000W	4,0Kw/h	5,0Kw/h
SSP 16 GNs	2.785 x 625 x 1.290	4.000W	5.000W	4,0Kw/h	5,0Kw/h



Self Service IBET Duplo

Construído em aço inox brilhante AISI430, cubas gastronômicas (GNs) em aço inox AISI304, estrutura tubular com pintura eletrostática, rodízios com travas. Voltagem 110V ou 220V.

Modelo Térmico/Salada

Resistência 2.000W a 2.500W

Termostato do tipo capilar de bulbo (20°C a 120°C)

Lâmpada piloto

Gelo-x

Modelo Salada/Salada

Gelo-x

Opcionais

Porta talheres e Guardanapos

Corre prato em aço inox brilhante AISI430

* Disponível nas cores: vermelho, azul, cinza ou branco.

LANÇAMENTO: Estrutura tubular em aço inox.

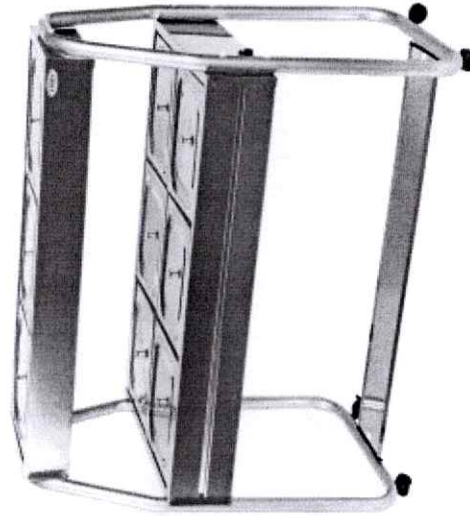

ESPECIFICAÇÕES TÉCNICAS

	C x P x A		POTÊNCIA		CONSUMO	
	110V	220V	110V	220V	110V	220V
SSD 04 GNs	800 x 595 x 1.255	2.000W	2.500W	2.00W/h	2.50W/h	2.5KW/h
SSD 06 GNs	1.120 x 595 x 1.255	2.000W	2.500W	2.00W/h	2.50W/h	2.5KW/h
SSD 08 GNs	1.445 x 595 x 1.255	2.000W	2.500W	2.00W/h	2.50W/h	2.5KW/h
SSD 10 GNs	1.770 x 595 x 1.255	2.000W	2.500W	2.00W/h	2.50W/h	2.5KW/h
SSD 12 GNs	2.095 x 595 x 1.255	2.000W	2.500W	2.00W/h	2.50W/h	2.5KW/h

IBET – Indústria Brasileira de Equipamentos Térmicos Ltda

www.ibet.ind.br

Buffet de Mesa IBET



Construído em aço inox brilhante AISI430 e cubas gastronômicas (GNs) em aço inox AISI304. Voltagem 110V ou 220V.

Modelo Térmico

Resistência 2.000W a 2.500W

Termostato do tipo capilar de bulbo (20°C a 120°C)

Lâmpada piloto

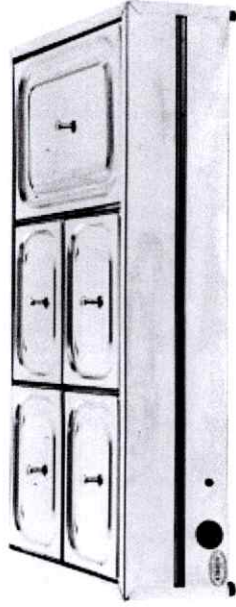

Modelo Salada

Gelo-x.

ESPECIFICAÇÕES TÉCNICAS

	C x P x A	POTÊNCIA		CONSUMO	
		110V	220V	110V	220V
BM 04 GNs	710 x 595 x 230	2.000W	2.500W	2,0kW/h	2,5kW/h
BM 06 GNs	1.045 x 595 x 230	2.000W	2.500W	2,0kW/h	2,5kW/h
BM 08 GNs	1.375 x 595 x 230	2.000W	2.500W	2,0kW/h	2,5kW/h
BM 10 GNs	1.705 x 595 x 230	2.000W	2.500W	2,0kW/h	2,5kW/h
BM 12 GNs	2.035 x 595 x 230	2.000W	2.500W	2,0kW/h	2,5kW/h

IBET – Indústria Brasileira de Equipamentos Térmicos Ltda
www.ibet.ind.br



Rechaud IBET

Construído em aço inox brilhante AISI430 e cubas gastronômicas (GNs) em aço inox AISI304. Voltagem 110V ou 220V.

Modelo Térmico

Resistência 1.000W a 2.000W

Termostato do tipo capilar de bulbo (20°C a 120°C)

Lâmpada piloto

Modelo Salada

Gelo-x

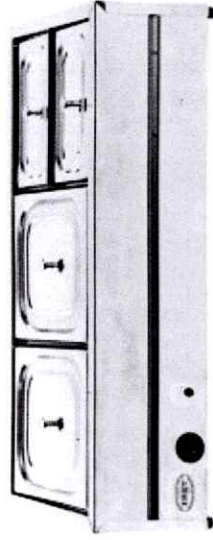

ESPECIFICAÇÕES TÉCNICAS (GN 1/2)

	C x P x A	POTÊNCIA		CONSUMO	
		110V	220V	110V	220V
01 GN 1/2 x 100	350 x 385 x 230	1.000W	1.000W	1,0kWh/h	1,0kWh/h
02 GNs 1/2 x 100	585 x 385 x 230	1.000W	1.000W	1,0kWh/h	1,0kWh/h
03 GNs 1/2 x 100	855 x 385 x 230	2.000W	2.000W	2,0kWh/h	2,0kWh/h
04 GNs 1/2 x 100	1.125 x 385 x 230	2.000W	2.000W	2,0kWh/h	2,0kWh/h
05 GNs 1/2 x 100	1.395 x 385 x 230	2.000W	2.000W	2,0kWh/h	2,0kWh/h
06 GNs 1/2 x 100	1.665 x 385 x 230	2.000W	2.000W	2,0kWh/h	2,0kWh/h
07 GNs 1/2 x 100	1.935 x 385 x 230	2.000W	2.000W	2,0kWh/h	2,0kWh/h

ESPECIFICAÇÕES TÉCNICAS (GN 1/4)

	C x P x A	POTÊNCIA		CONSUMO	
		110V	220V	110V	220V
04 GNs 1/4 x 100	585 x 385 x 230	2.000W	2.000W	2,0kWh/h	2,0kWh/h
06 GNs 1/4 x 100	855 x 385 x 230	2.000W	2.000W	2,0kWh/h	2,0kWh/h
08 GNs 1/4 x 100	1.125 x 385 x 230	2.000W	2.000W	2,0kWh/h	2,0kWh/h
10 GNs 1/4 x 100	1.395 x 385 x 230	2.000W	2.000W	2,0kWh/h	2,0kWh/h
12 GNs 1/4 x 100	1.665 x 385 x 230	2.000W	2.000W	2,0kWh/h	2,0kWh/h
14 GNs 1/4 x 100	1.935 x 385 x 230	2.000W	2.000W	2,0kWh/h	2,0kWh/h

IBET – Indústria Brasileira de Equipamentos Térmicos Ltda
www.ibet.ind.br



Fritador Água e Óleo IBET

Fritador construído em aço inox escovado e cesto para fritura. Cabeçote composto por termostato (50°C a 300°C), lâmpada piloto e resistência 5.000W. Voltagem 220V.

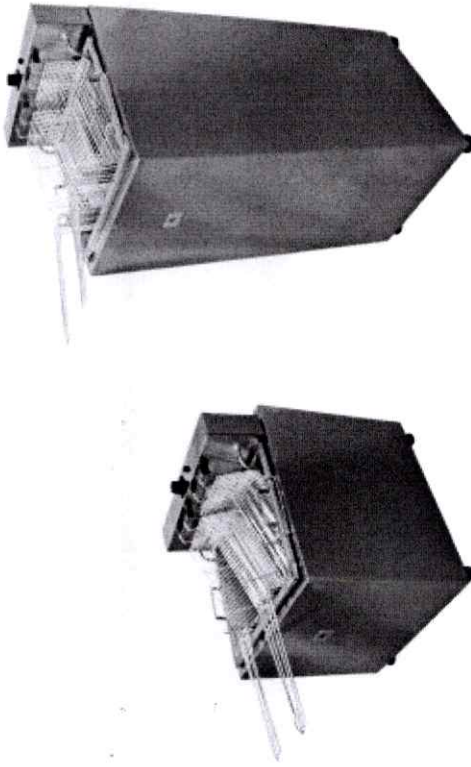

ESPECIFICAÇÕES TÉCNICAS

	C x P x A	CAPACIDADE DE ÓLEO	ÁGUA	POTÊNCIA	CONSUMO	AMPERAGEM
Mesa	410 x 450 x 410	23L	2L	5.000W	2,5kW/h	22,7A
Chão	410 x 450 x 950	27L	4L	5.000W	2,5kW/h	22,7A

IBET - Indústria Brasileira de Equipamentos Técnicos Ltda
www.ibet.ind.br

Fritador Tradicional IBET



Fritador construído em aço inox escovado, cuba gastronômica (GN ½ x 120) em aço inox AISI304 e cesto para fritura. Cabecote composto por termostato (50°C a 300°C), lâmpada piloto e resistência 2.500W a 6.000W. Voltagem 110V ou 220V.

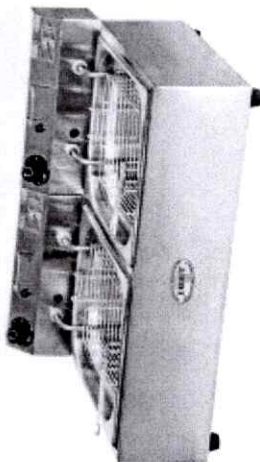
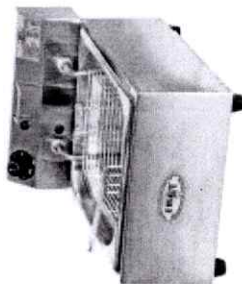

ESPECIFICAÇÕES TÉCNICAS

	C x P x A	POTÊNCIA		CONSUMO	
		110V	220V	110V	220V
01 Cesto	285 x 420 x 230	2.500W	3.000W	2,5kWh	3,0kWh
02 Cestos	560 x 420 x 230	5.000W	6.000W	5,0kWh	6,0kWh

IBET – Indústria Brasileira de Equipamentos Térmicos Ltda
www.ibet.ind.br

Estufa Vertical IBET



Construída em aço inox escovado, perfil em alumínio, iluminação interna e visual para propaganda com iluminação. Voltagem 110V ou 220V.

Modelo Quente

Resistência 300W

Termômetro

Lâmpada piloto

Termostato do tipo capilar de bulbo (20°C a 120°C)
Umidificador

Modelo Frio

Gelo-x.

* Disponível nas cores: roxo, rosa, vermelho, verde, dourado e azul claro.

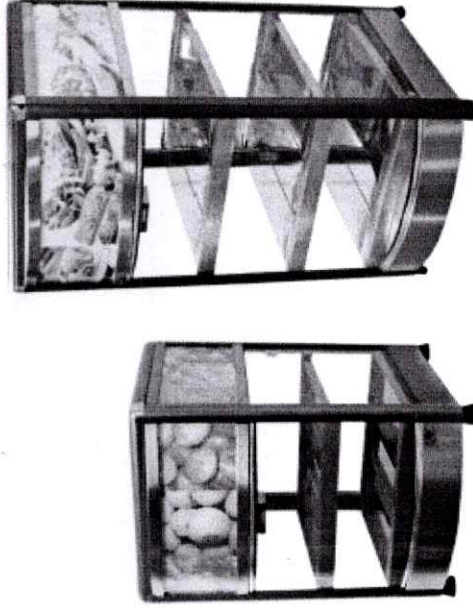

ESPECIFICAÇÕES TÉCNICAS

	C x P x A	POTÊNCIA	CONSUMO
06 Bandejas	550 x 470 x 690	300W	0,3kW/h
08 Bandejas	620 x 470 x 690	300W	0,3kW/h
09 Bandejas	470 x 540 x 890	300W	0,3kW/h

IBET - Indústria Brasileira de Equipamentos Térmicos Ltda
www.ibet.ind.br



Estufa Horizontal IBET

Estufa Horizontal IBET Luxo, Porta Pizza ou Básica

Construída em aço inox brilhante AISI430, vidro curvo e iluminação interna. Voltagem 110V ou 220V.

Modelo Quente

Resistência 150W

Termostato do tipo lâmina (20°C a 120°C)

Lâmpada piloto

Termômetro (somente na linha luxo)

Umidificador

Modelo Frio

Gelo-x.

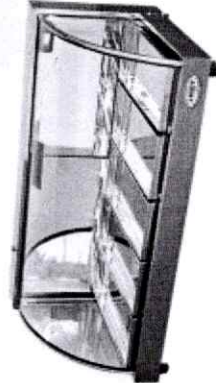
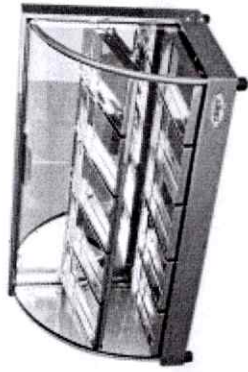

ESPECIFICAÇÕES TÉCNICAS - LUXO		
C x P x A	POTÊNCIA	CONSUMO
03B 495 x 395 x 340	150W	0,1 Kw/h
04B 645 x 395 x 340	150W	0,1 Kw/h
05B 795 x 395 x 340	300W	0,3 Kw/h
06B 945 x 395 x 340	300W	0,3 Kw/h
08B 1.200 x 395 x 340	450W	0,4 Kw/h
06BD 495 x 395 x 440	150W	0,1 Kw/h
08BD 645 x 395 x 440	150W	0,1 Kw/h
10BD 795 x 395 x 440	300W	0,3 Kw/h
12BD 945 x 395 x 440	300W	0,3 Kw/h

ESPECIFICAÇÕES TÉCNICAS - PORTA PIZZA		
C x P x A	POTÊNCIA	CONSUMO
01PP 495 x 395 x 340	150W	0,1 Kw/h
02PP 795 x 395 x 340	300W	0,3 Kw/h
03PP 1.200 x 395 x 340	450W	0,4 Kw/h
02B 01PP 795 x 395 x 340	300W	0,3 Kw/h
03B 01PP 945 x 395 x 340	300W	0,3 Kw/h
05B 01PP 1.200 x 395 x 340	450W	0,4 Kw/h
06B 01PP 495 x 395 x 440	150W	0,1 Kw/h
07B 01PP 795 x 395 x 440	300W	0,3 Kw/h
09B 01PP 945 x 395 x 440	300W	0,3 Kw/h

ESPECIFICAÇÕES TÉCNICAS - BÁSICA		
C x P x A	POTÊNCIA	CONSUMO
03B 475 x 330 x 330	150W	0,1 Kw/h
04B 625 x 330 x 330	150W	0,1 Kw/h
05B 775 x 330 x 330	300W	0,3 Kw/h
06B 925 x 330 x 330	300W	0,3 Kw/h
06BD 475 x 330 x 420	150W	0,1 Kw/h
08BD 625 x 330 x 420	150W	0,1 Kw/h
10BD 775 x 330 x 420	300W	0,3 Kw/h

* Estufas da linha fria não acompanham bandejas

IBET – Indústria Brasileira de Equipamentos Térmicos Ltda
www.ibet.ind.br



Acessórios IBET



GN (Cuba Gastronômica)

	MED. EXT.	MED. INT.
1/1 x 200	530 x 325	1/2 x 150
1/1 x 150	530 x 325	1/2 x 120
1/1 x 100	530 x 325	1/2 x 100
1/1 x 65	530 x 325	1/2 x 65
1/1 x 30	530 x 325	1/2 x 30
1/3 x 100	325 x 176	1/4 x 100
1/3 x 65	325 x 176	1/4 x 65
1/6 x 100	176 x 162	Obs.: A GN 1/2 x 120 é utilizada no fritador.
1/6 x 65	176 x 162	

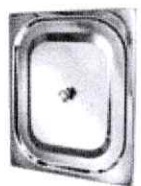

Tampa para GN

	C x L
TP GN 1/1	530 x 325
TP GN 1/2	325 x 265
TP GN 1/3	325 x 176
TP GN 1/4	265 x 162
TP GN 1/6	176 x 162



Corre Pratos

	C x P
CP 04 GN	710 x 230
CP 06 GN	1.045 x 230
CP 08 GN	1.375 x 230
CP 10 GN	1.705 x 230
CP 12 GN	2.035 x 230

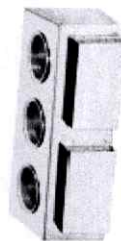

Porta Talher e Guardanapos



Cabeçote para Fritador

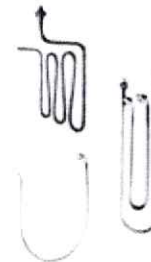

Cesto para Fritador



Termostato

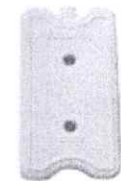

Gelo-X

Resistência 110V / 220V



PABX: +55 (11) 4390-8625
vendas@ibet.ind.br
www.ibet.ind.br

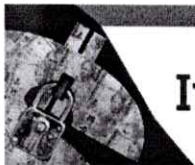

Improbidade Administrativa e Inelegibilidade

Certidão Negativa

Certifico que nesta data (30/10/2023 às 11:40) NÃO CONSTA no Cadastro Nacional de Condenações Cíveis por Ato de Improbidade Administrativa e Inelegibilidade registros de condenação com trânsito em julgado ou sanção ativa quanto ao CNPJ nº 13.482.516/0001-61.

A condenação por atos de improbidade administrativa não implica automático e necessário reconhecimento da inelegibilidade do condenado.

Para consultas sobre inelegibilidade acesse portal do TSE em <http://divulgacandcontas.tse.jus.br/>

Esta certidão é expedida gratuitamente. Sua autenticidade pode ser por meio do número de controle 653F.C057.B2C9.7823 no seguinte endereço: https://www.cnj.jus.br/improbidade_adm/autenticar_certidao.php



CONTROLADORIA-GERAL DA UNIÃO

Certidão negativa correccional (CGU-PJ, CEIS, CNEP e CEPIM)

Consultado: SUPERAR LTDA

CPF/CNPJ: 13.482.516/0001-61

Certifica-se que, em consulta aos cadastros CGU-PJ, CEIS, CNEP e CEPIM mantidos pela Corregedoria-Geral da União, **NÃO CONSTAM** registros de penalidades vigentes relativas ao CNPJ/CPF consultado.

Destaca-se que, nos termos da legislação vigente, os referidos cadastros consolidam informações prestadas pelos entes públicos, de todos os Poderes e esferas de governo.

O Sistema CGU-PJ consolida os dados sobre o andamento dos processos administrativos de responsabilização de entes privados no Poder Executivo Federal.

O Cadastro Nacional de Empresas Inidôneas e Suspensas (CEIS) apresenta a relação de empresas e pessoas físicas que sofreram sanções que implicaram a restrição de participar de licitações ou de celebrar contratos com a Administração Pública.

O Cadastro Nacional de Empresas Punidas (CNEP) apresenta a relação de empresas que sofreram qualquer das punições previstas na Lei nº 12.846/2013 (Lei Anticorrupção).

O Cadastro de Entidades Privadas sem Fins Lucrativos Impedidas (CEPIM) apresenta a relação de entidades privadas sem fins lucrativos que estão impedidas de celebrar novos convênios, contratos de repasse ou termos de parceria com a Administração Pública Federal, em função de irregularidades não resolvidas em convênios, contratos de repasse ou termos de parceria firmados anteriormente.

Certidão emitida às 15:00:01 do dia 20/09/2023 , com validade até o dia 20/10/2023.

Link para consulta da verificação da certidão <https://certidoes.cgu.gov.br/>

Código de controle da certidão: mtfQS8hEG0FpgaMfgXBd

Qualquer rasura ou emenda invalidará este documento.



CONTROLADORIA-GERAL DA UNIÃO

Certidão negativa correccional (ePAD, CGU-PJ, CEIS, CNEP e CEPIM)

Consultado: SUPERAR LTDA

CPF/CNPJ: 13.482.516/0001-61

Certifica-se que, em consulta aos sistemas ePAD e CGU-PJ e aos cadastros CEIS, CNEP e CEPIM mantidos pela Corregedoria-Geral da União, **NÃO CONSTAM** registros de penalidades vigentes relativas ao CNPJ/CPF consultado.

Destaca-se que, nos termos da legislação vigente, os referidos cadastros consolidam informações prestadas pelos entes públicos, de todos os Poderes e esferas de governo.

Os Sistemas ePAD e CGU-PJ consolidam os dados sobre o andamento dos processos administrativos de responsabilização de entes privados no Poder Executivo Federal.

O Cadastro Nacional de Empresas Inidôneas e Suspensas (CEIS) apresenta a relação de empresas e pessoas físicas que sofreram sanções que implicaram a restrição de participar de licitações ou de celebrar contratos com a Administração Pública.

O Cadastro Nacional de Empresas Punidas (CNEP) apresenta a relação de empresas que sofreram qualquer das punições previstas na Lei nº 12.846/2013 (Lei Anticorrupção).

O Cadastro de Entidades Privadas sem Fins Lucrativos Impedidas (CEPIM) apresenta a relação de entidades privadas sem fins lucrativos que estão impedidas de celebrar novos convênios, contratos de repasse ou termos de parceria com a Administração Pública Federal, em função de irregularidades não resolvidas em convênios, contratos de repasse ou termos de parceria firmados anteriormente.

Certidão emitida às 11:28:51 do dia 30/10/2023 , com validade até o dia 29/11/2023.

Link para consulta da verificação da certidão <https://certidoes.cgu.gov.br/>

Código de controle da certidão: At8YeMxvGbQH1RfNO60N

Qualquer rasura ou emenda invalidará este documento.



TRIBUNAL DE CONTAS DA UNIÃO
CERTIDÃO NEGATIVA
DE
LICITANTES INIDÔNEOS

Nome completo: **SUPERAR LTDA**

CPF/CNPJ: **13.482.516/0001-61**

O Tribunal de Contas da União CERTIFICA que, na presente data, o (a) requerente acima identificado(a) NÃO CONSTA da relação de responsáveis inidôneos para participar de licitação na administração pública federal, por decisão deste Tribunal, nos termos do art. 46 da Lei nº 8.443/92 (Lei Orgânica do TCU).

Não constam da relação consultada para emissão desta certidão os responsáveis ainda não notificados do teor dos acórdãos condenatórios, aqueles cujas condenações tenham tido seu prazo de vigência expirado, bem como aqueles cujas apreciações estejam suspensas em razão de interposição de recurso com efeito suspensivo ou de decisão judicial.

Certidão emitida às 17:26:44 do dia 08/11/2023, com validade de trinta dias a contar da emissão.

A veracidade das informações aqui prestadas podem ser confirmadas no sítio <https://contas.tcu.gov.br/ords/f?p=INABILITADO:5>

Código de controle da certidão: F7WW081123172644

Atenção: qualquer rasura ou emenda invalidará este documento.

CONTRATO DE PRESTAÇÃO DE SERVIÇOS

Contratante: SUPERAR LTDA

Com sede à Av. Oitocentos, S/N, quadra 018 Lote M02 – Box 03, Terminal Intermodal da Serra, Serra, ES – CEP: 29.161-389 Inscrita no CNPJ sob o n.º 13.482.516/0001-61 Sendo representada por sua administradora, Josiane Bagatoli, portador do CPF: 053.623.299-79.

Contratado: LUIS CARLOS DA SILVA

CPF: 311.195.659-87, Residente e domiciliado em Blumenau/SC, **Engenheiro Mecânico** registrado no CREA sob o RNP 2500743209 e CREA de Origem nº SC-007861-0 e visto ES SC-10078610/D

Cláusula 1ª. Carga Horária

Horário de Trabalho: 15 (QUINZE) horas semanais, sendo elas de 2ªfeira das 07H as 12H e 13:30h as 18:30 e 3ªfeira das 07H as 12H.

Cláusula 2ª. Honorário

Honorário: 06 (seis) salários Mínimos mensais, no valor total de R\$ 7.920,00 (Sete mil novecentos e vinte reais), pagos através de depósito bancários em conta indicada e pertencente ao engenheiro Luis Carlos da Silva.

Cláusula 3ª. Da Responsabilidade Técnica

Objetivo: Prestação de serviços na área Engenharia Mecânica como Responsável Técnico da Empresa.

Cláusula 4ª. Da Vigência do Contrato e Rescisão

O presente contrato terá validade por tempo indeterminado, podendo ser rescindido por ambas as partes com aviso prévio de 30 (trinta) dias.

E, por estarem de comum acordo, assinam o presente em 3 (três) vias de igual teor.

Blumenau 23 de novembro de 2023.

JOSIANE
BAGATOLI:05362329979

Assinado de forma digital por
JOSIANE BAGATOLI:05362329979
Dados: 2023.11.23 11:20:03
-03'00'

LUIS CARLOS DA
SILVA:31119565987

Assinado de forma digital por LUIS
CARLOS DA SILVA:31119565987
Dados: 2023.11.23 11:18:37 -03'00'

SUPERAR LTDA

CNPJ: 13.482.516/0001-61

LUIS CARLOS DA SILVA

CPF: 311.159.659-87

ALTERAÇÃO CONTRATUAL DA SOCIEDADE SUPERAR LTDA
CNPJ nº 13.482.516/0001-61

JOSIANE BAGATOLI, nacionalidade BRASILEIRA, nascida em 22/06/1988, SOLTEIRA, ADMINISTRADORA, CPF nº 053.623.299-79, CARTEIRA DE IDENTIDADE nº 46062785, órgão expedidor SSP - SC, residente e domiciliado(a) no(a) RUA GENERAL OSORIO, 1108, VELHA, BLUMENAU, SC, CEP 89041002, BRASIL.

Sócia da sociedade limitada de nome empresarial SUPERAR LTDA, registrada legalmente por contrato social consolidado arquivado na Junta Comercial do Estado do Espírito Santo, sob NIRE nº 32203202496, com sede atualmente na AVENIDA OITOCENTOS, SN, QUADRA 018 LOTE M02 BOX 03, TERMINAL INTERMODAL DA SERRA, SERRA, ES, CEP 29.161-389, inscrita no Cadastro Nacional de Pessoa Jurídica/MF sob o nº 13.482.516/0001-61, e a filial no estado de Santa Catarina, na RUA JOAQUIM NABUCO, 40, SALA 01, VELHA, BLUMENAU, CEP 89041070 SC, inscrita no CNPJ sob Nº 13.482.516/0003-23, devidamente arquivada na Junta Comercial de Santa Catarina sob NIRE Nº 42901410203, delibera ajustar a presente alteração contratual, nos termos da Lei nº 10.406/ 2002, mediante as condições estabelecidas na cláusula seguinte:

ENDEREÇO DA MATRIZ

CLÁUSULA PRIMEIRA. A sociedade acrescenta a descrição, no endereço, "GALPÃO 01" ficando assim descrito a partir desse ato, sito à AVENIDA OITOCENTOS, SN, Galpão 01, QUADRA 018 LOTE M02 BOX 03, TERMINAL INTERMODAL DA SERRA, na cidade de SERRA, no estado do Espírito Santo, CEP 29.161-389.

DA RATIFICAÇÃO E FORO

CLÁUSULA SEGUNDA. O foro para o exercício e o cumprimento dos direitos e obrigações resultantes do contrato social sera no município de Serra ES.

CLÁUSULA TERCEIRA. As Cláusulas e condições estabelecidas em atos já arquivados e que não foram expressamente modificadas por esta alteração continuam em vigor.

Em face das alterações acima, consolida-se o contrato social, nos termos da Lei nº 10.406/2002, mediante as condições e cláusulas seguintes

**CONSOLIDAÇÃO DO CONTRATO DE SOCIEDADE LIMITADA DA EMPRESA
SUPERAR LTDA - CNPJ 13.482.516/0001-61**

JOSIANE BAGATOLI, nacionalidade BRASILEIRA, nascida em 22/06/1988, SOLTEIRA, ADMINISTRADORA, CPF nº 053.623.299-79, CARTEIRA DE IDENTIDADE nº 46062785, órgão expedidor SSP - SC, residente e domiciliado(a) no(a) RUA GENERAL OSORIO, 1108, VELHA, BLUMENAU, SC, CEP 89041002, BRASIL.

Sócia da sociedade limitada de nome empresarial SUPERAR LTDA, registrada legalmente por contrato social consolidado arquivado na Junta Comercial do Estado do Espírito Santo, sob NIRE nº 32203202496, com sede atualmente na AVENIDA OITOCENTOS, SN,

Galpão 01, QUADRA 018 LOTE M02 BOX 03, TERMINAL INTERMODAL DA SERRA, SERRA, ES, CEP 29.161-389, inscrita no CNPJ/MF sob o nº 13.482.516/0001-61, e a filial no estado de Santa Catarina, na RUA JOAQUIM NABUCO, 40, SALA 01, VELHA, BLUMENAU, CEP 89041070 SC, inscrita no CNPJ/MF, sob Nº 13.482.516/0003-23, devidamente arquivada na Junta Comercial de Santa Catarina sob NIRE Nº 42901410203.

ALTERAÇÃO CONTRATUAL DA SOCIEDADE SUPERAR LTDA

CNPJ nº 13.482.516/0001-61

CLÁUSULA PRIMEIRA – CAPITAL

O capital é de R\$ 500.000,00 (quinhentos mil) reais neste ato integralizado em moeda corrente nacional.

CLÁUSULA SEGUNDA – INICIO E PRAZO DE DURAÇÃO

A empresa iniciou suas atividades em 07.04.2011, e o prazo de duração por tempo indeterminado.

CLAUSULA TERCEIRA – OBJETO SOCIAL

Comercio varejista, seja residencial, comercial ou industrial de aparelhos de ar condicionado, câmaras refrigeradas, geladeira e balcões refrigerados, sistemas de ar condicionado central, ventilação e exaustão, aquecimento e calefação, serviços de manutenção, reparação e instalação seja residencial, comercial ou industrial de aparelhos de ar condicionado, câmaras refrigeradas, geladeiras e balcões refrigerados, sistemas de ar condicionado central, ventilação e exaustão, aquecimento e calefação, comercio varejista de eletro e eletrônicos e equipamentos de audio e video, comercio varejista de equipamentos de informática e comunicação, comercio varejista de moveis e eletrodomésticos, comercio varejista de motores elétricos, bombas, compressores, suas peças e partes, servico de manutenção de eletrodomésticos, servico de instalações elétricas e hidráulicas em edificações residenciais, comerciais e industriais, inclusive acompanhamento, comercio varejista de aparelhos domésticos e suas partes para reposição, comercio varejista de calçados, artigos de vestuário, cama, mesa e banho, artigos de colchoaria, comercio varejista de produtos de higiene e limpeza, comercio varejista de materiais para construção, elétrica, hidráulica, ferramentas, ferragens, tintas utilidades domesticas para casa e cozinha, comercio varejista de material escolar, de escritório e de informática, material de expediente, comercio varejista de material esportivo e de segurança do trabalho, comercio varejista de artefatos de cimento, pedroso para calçados, jardins e praças, servicos da construção civil tais como construções e reformas, instalação e concreto de forros e divisórias, inclusive em gesso, colocação de portas e janelas.

CLÁUSULA QUARTA -- TÉRMINO DO EXERCÍCIO

O encerramento do exercício será em 31 de dezembro de cada ano, data que será feito a elaboração do inventário, do balanço patrimonial e do balanço do resultado econômico, dispensando sua publicação.

CLAUSULA QUINTA - LUCROS E/OU PREJUÍZOS

No final de cada exercício social, proceder-se-á a verificação dos lucros ou prejuízos para o balanço geral.

CLÁUSULA SEXTA: A administração da sociedade caberá ISOLADAMENTE a(o) Sócio(a) JOSIANE BAGATOLI com os poderes e atribuições de representação ativa e passiva na sociedade, judicial e extrajudicialmente, podendo praticar todos os atos compreendidos no objeto social, sempre de interesse da sociedade, autorizado o uso do nome empresarial, vedado, no entanto, fazê-lo em atividades estranhas ao interesse social ou assumir obrigações seja em favor de qualquer dos cotistas ou de terceiros, bem como onerar ou alienar bens imóveis da sociedade, sem autorização do(s) outro(s) sócio(s).

CLÁUSULA SETIMA - RETIRADA "PRO-LABORE"

A socia poderá, fazer jus a uma retirada mensal a título de "pró-labore".

ALTERAÇÃO CONTRATUAL DA SOCIEDADE SUPERAR LTDA

CNPJ nº 13.482.516/0001-61

CLÁUSULA OITAVA – FILIAIS: A Empresa poderá, a qualquer tempo, continuar abrindo e ou fechar filiais ou outra dependência, no país ou fora dele, mediante alteração assinada pela socia.

CLÁUSULA NONA - DISSOLUÇÃO DA EMPRESA

A empresa se dissolverá somente por determinação legal ou ato do Governo, pela incorporação, fusão ou cisão com versão de todo o patrimônio em outra empresa, por atribuição de sua titular, poderá a empresa a qualquer tempo ser dissolvida ou ser transformada em outro tipo societário.

I – A morte, impedimento legal, insolvência, falência, liquidação, da titular não dissolverá a empresa, que continuará com outro titular que venha a substituí-la, mediante pagamento à titular retirante ou a quem de direito for, uma quantia correspondente ao valor de mercado da empresa.

II – No caso de falecimento da titular fica assegurado aos seus herdeiros o direito de substituí-la na empresa com participação na forma determinada em sentença de partilha ou por outra forma legal admitida.

III – Dissolvida de pleno direito a empresa, pode a titular requerer, desde logo, a liquidação judicial.

CLÁUSULA DECIMA – DECLARAÇÃO DO TITULAR

A administradora declara sob as penas da lei de que não está impedido de exercer a administração da empresa, por lei especial, ou em virtude de condenação criminal, ou por se encontrarem sob efeitos dela, a pena que vede, ainda que temporariamente, o acesso a cargos públicos, ou por crime falimentar, de prevaricação, peita ou suborno, concussão, peculato, ou contra a economia popular, contra o sistema financeiro nacional, contra normas de defesa da ocorrência, contra relações de consumo, fé pública ou a prioridade.

CLÁUSULA DECIMA PRIMEIRA. O foro para o exercício e o cumprimento dos direitos e obrigações resultantes do contrato social sera de Serra ES.

O sócio lavra o presente instrumento.

Serra – ES, 25 de outubro de 2023

JOSIANE BAGATOLI



ASSINATURA ELETRÔNICA

Certificamos que o ato da empresa SUPERAR LTDA consta assinado digitalmente por:

IDENTIFICAÇÃO DO(S) ASSINANTE(S)	
CPF/CNPJ	Nome
05362329979	JOSIANE BAGATOLI



CERTIFICO O REGISTRO EM 31/10/2023 10:50 SOB N° 20231868561.
PROTOCOLO: 231868561 DE 25/10/2023.
CÓDIGO DE VERIFICAÇÃO: 12315790215. CNPJ DA SEDE: 13482516000161.
NIRE: 32203202496. COM EFEITOS DO REGISTRO EM: 25/10/2023.
SUPERAR LTDA

PAULO CEZAR JUFFO
SECRETÁRIO-GERAL
www.simplifica.es.gov.br

A validade deste documento, se impresso, fica sujeito à comprovação de sua autenticidade nos respectivos portais, informando seus respectivos códigos de verificação.



**CONSELHO REGIONAL DE CONTABILIDADE DO ESTADO DE SANTA CATARINA
CERTIDÃO DE HABILITAÇÃO PROFISSIONAL**

O CONSELHO REGIONAL DE CONTABILIDADE DO ESTADO DE SANTA CATARINA certifica que o(a) profissional identificado(a) no presente documento encontra-se habilitado para o exercício da profissão contábil.

IDENTIFICAÇÃO DO REGISTRO

NOME.....	: JAISON JOSÉ ANDERLE
REGISTRO.....	: SC-033114/O-3
CATEGORIA.....	: CONTADOR
CPF.....	: ***.515.189-**

A falsificação deste documento constitui-se em crime previsto no Código Penal Brasileiro, sujeitando o autor à respectiva ação penal.

Emissão: FLORIANÓPOLIS, 01/09/2023 as 11:07:36.
Válido até: 30/11/2023.
Código de Controle: 712659.

Para verificar a autenticidade deste documento consulte o site do CRCSC.



CREA-ES

SERVIÇO PÚBLICO FEDERAL

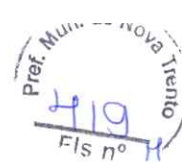

Certidão de Registro e Quitação de Pessoa Jurídica

O Conselho Regional de Engenharia e Agronomia do Estado do Espírito Santo - CREA-ES, certifica que tanto a empresa abaixo quanto seu(s) responsável(s) técnico(s) encontram-se regularmente registrados neste Conselho Regional, nos termos da Lei Federal nº 5.194 de 24 de dezembro de 1966. Certifica ainda que não consta, nos assentamentos deste Conselho, débitos e que a empresa encontra-se legalmente habilitado(a) a exercer suas atividades.

Certidão nº: 61947

Validade: 28/01/2024

Protocolo: 00903665/2023

Razão Social: SUPERAR LTDA

Endereço: AVENIDA OITOCENTOS, nº S/N, QUADRA 018 LOTE M02 BOX 03. TERMINAL INTERMODAL DA SERRA

Município / UF: SERRA - ES

Matrícula no CREA-ES: 21258 Registrada desde: 28/11/2023

Data de reabilitação:

Capital social: 500.000,00 Data Reg. Capital: 31/10/2023

CNPJ: 13482516000161

Ramos de Atividade:

Modalidade

Ramo de Atividade

MECÂNICA E METALÚRGICA

MECÂNICA E METALÚRGICA

Objeto Social:

"COMERCIO VAREJISTA, SEJA RESIDENCIAL, COMERCIAL OU INDUSTRIAL DE APARELHOS DE AR CONDICIONADO, CÂMARAS REFRIGERADAS, GELADEIRA E BALCÕES REFRIGERADOS, SISTEMAS DE AR CONDICIONADO CENTRAL, VENTILAÇÃO E EXAUSTÃO, AQUECIMENTO E CALEFAÇÃO, SERVIÇOS DE MANUTENÇÃO, REPARAÇÃO E INSTALAÇÃO SEJA RESIDENCIAL, COMERCIAL OU INDUSTRIAL DE APARELHOS DE AR CONDICIONADO, CÂMARAS REFRIGERADAS, GELADEIRAS E BALCÕES REFRIGERADOS, SISTEMAS DE AR CONDICIONADO CENTRAL, VENTILAÇÃO E EXAUSTÃO, AQUECIMENTO E CALEFAÇÃO, COMERCIO VAREJISTA DE ELETRO E ELETRÔNICOS E EQUIPAMENTOS DE AUDIO E VIDEO, COMERCIO VAREJISTA DE EQUIPAMENTOS DE INFORMÁTICA E COMUNICAÇÃO, COMERCIO VAREJISTA DE MOVEIS E ELETRODOMÉSTICOS, COMERCIO VAREJISTA DE MOTORES ELÉTRICOS, BOMBAS, COMPRESSORES, SUAS PEÇAS E PARTES, SERVIÇO DE MANUTENÇÃO DE ELETRODOMÉSTICOS, SERVIÇO DE INSTALAÇÕES ELÉTRICAS E HIDRÁULICAS EM EDIFICAÇÕES RESIDENCIAIS, COMERCIAIS E INDUSTRIAIS, INCLUSIVE ACOMPANHAMENTO, COMERCIO VAREJISTA DE APARELHOS DOMÉSTICOS E SUAS PARTES PARA REPOSIÇÃO, COMERCIO VAREJISTA DE CALCADOS, ARTIGOS DE VESTUÁRIO, CAMA, MESA E BANHO, ARTIGOS DE COLCHOARIA, COMERCIO VAREJISTA DE PRODUTOS DE HIGIENE E LIMPEZA, COMERCIO VAREJISTA DE MATERIAIS PARA CONSTRUÇÃO, ELÉTRICA, HIDRÁULICA, FERRAMENTAS, FERRAGENS, TINTAS UTILIDADES DOMÉSTICAS PARA CASA E COZINHA, COMERCIO VAREJISTA DE MATERIAL ESCOLAR, DE ESCRITÓRIO E DE INFORMÁTICA, MATERIAL DE EXPEDIENTE, COMERCIO VAREJISTA DE MATERIAL ESPORTIVO E DE SEGURANÇA DO TRABALHO, COMERCIO VAREJISTA DE ARTEFATOS DE CIMENTO, PEDROSO PARA CALCADOS, JARDINS E PRAÇAS, SERVIÇOS DA CONSTRUÇÃO CIVIL TAIS COMO CONSTRUÇÕES E REFORMAS, INSTALAÇÃO E CONCRETO DE FORROS E DIVISÓRIAS, INCLUSIVE EM GESSO, COLOCAÇÃO DE PORTAS E JANELAS".

Responsáveis Técnicos:

LUIS CARLOS DA SILVA

Nº Carteira / Registro no CREA-ES: SC-10078610/D

Data de Registro: 10/09/2019

Registro Nacional (RNP): 2500743209

Data do Visto: 10/09/2019

Data do Vínculo: 28/11/2023

Títulos:

ENGENHEIRO MECÂNICO

- ARTIGO 12 DA RESOLUÇÃO Nº218/1973 DO CONFEA.

ENGENHEIRO DE OPERAÇÃO - MECÂNICA

- ART. 22º DA RESOLUÇÃO Nº 218 DE 29/06/1973 DO CONFEA.

Sócios / Diretores:



JOSIANE BAGATOLI

Início: 31/10/2023 CPF: 05362329979
Qualificação: ADMINISTRADORA

Histórico de Anuidades:

Ano	Cota	Valor	Data Pagamento	Data Vencimento	Estado	Situação
2023	Única	297,01	29/11/2023		ES	Quitado

Finalidade: LICITACAO PUBLICA

Certifico que, face ao estabelecido nos artigos 68 e 69 da Lei 5.194/66, que a Pessoa Jurídica e os Profissionais do seu quadro técnico encontram-se regularmente inscritos e quites até a presente data.

Certifico mais, que de acordo com a Resolução 1121/2019 o registro de pessoa jurídica deverá ser atualizado no Crea quando ocorrer qualquer alteração em seu instrumento constitutivo bem como no quadro técnico e , somente poderão executar as atividades que envolvam o exercício de profissões fiscalizadas pelo Sistema Confea/Crea com a participação efetiva e a autoria declarada de profissional legalmente habilitado citados no quadro técnico, rigorosamente dentro de suas respectivas atribuições profissionais.

E para constar, é emitida a presente Certidão comprobatória de quitação e regularidade junto ao CREA/ES.

Informações/Notas

A capacidade técnico-profissional de uma pessoa jurídica é representada pelo conjunto dos acervos técnicos dos profissionais integrantes de seu Quadro Técnico.

A autenticidade dessa certidão poderá ser confirmada na página do CREA-ES (<https://www.creaes.org.br>), através do nº 61947

Emitida via Internet em: quarta-feira, 29 de novembro de 2023 15:24

Operação realizada utilizando o IP: 172.16.1.250

Reserva-se a assinatura neste documento conforme Instrução de Serviço Nº 004/2002. A falsificação deste documento constitui-se em crime previsto no Código Penal Brasileiro, sujeitando o(a) autor(a) à respectiva ação penal.

Esta Certidão de Registro e Quitação não exclui débitos juntos ao Crea-ES, cujo fato gerador tenha ocorrido antes do devido registro.

FIM DA CERTIDÃO



CREA-ES

SERVIÇO PÚBLICO FEDERAL



Certidão de Registro e Quitação de Pessoa Física

O Conselho Regional de Engenharia e Agronomia do Estado do Espírito Santo - CREA-ES, certifica que o(a) profissional abaixo encontra-se regularmente registrado(a) neste Conselho Regional, nos termos da Lei Federal nº 5.194 de 24 de dezembro de 1966. Certifica ainda que não consta, nos assentamentos deste Conselho, débitos e que o(a) Profissional encontra-se legalmente habilitado(a) a exercer suas atividades profissionais, no âmbito de suas atribuições.

Certidão nº: 61948

Validade: 28/01/2024

Protocolo: 00903667/2023

Profissional: LUIS CARLOS DA SILVA

CPF: 31119565987

RNP: 2500743209

Endereço: RUA JOHN LENNON, nº 63. PONTA AGUDA. BLUMENAU-SC

P: 89050395

Registro CREA / Carteira nº: SC-10078610/D

Nº do Visto: 20190978

Registrado(a) no CREA desde: 10/09/2019

Títulos:

ENGENHEIRO DE OPERAÇÃO - MECÂNICA

Escola: UNIV P/DESENV DE SANTA CATARINA - JVLLE

Data da diplomação: **Data da colação de grau:** 16/12/1977

Atribuições:

Data **Descrição**

10/09/2019 10:35:19 ART. 22º DA RESOLUÇÃO Nº 218 DE 29/06/1973 DO CONFEA.

ENGENHEIRO MECÂNICO

Escola: UNIV P/DESENV DE SANTA CATARINA - JVLLE

Data da diplomação: **Data da colação de grau:** 10/01/1981

Atribuições:

Data **Descrição**

10/09/2019 10:35:19 ARTIGO 12 DA RESOLUÇÃO Nº218/1973 DO CONFEA.

Vínculos:

Razão Social

Art de Cargo ou Função

SUPERAR LTDA

0820230312992

Histórico de Anuidades:

Ano	Cota	Valor	Data Pagamento	Data Vencimento	Estado	Situação
2023	Única				SC	Quitado
2022	Única				SC	Quitado
2021	Única				SC	Quitado

Finalidade: LICITACAO PUBLICA

A autenticidade dessa certidão poderá ser confirmada na página do CREA-ES (<https://www.creaes.org.br>), através do nº 61948

Emitida via Internet em: 29/11/2023 03:26:27

Acesso realizado utilizando o IP: 172.16.1.250



Dispensa-se a assinatura neste documento conforme Instrução de Serviço N° 004/2002. A falsificação deste documento constitui-se em crime previsto no Código Penal Brasileiro, sujeitando o(a) autor(a) à respectiva ação penal.

Esta Certidão de Registro e Quitação não exclui débitos junto ao Crea-ES, cujo fato gerador tenha ocorrido antes do devido registro.

FIM DA CERTIDÃO

Visualizar Pix agrupados



Consultas - Extrato de conta corrente

Cliente - Conta atual
Agência 95-7
Conta corrente 121134-X SUPERAR LTDA. ME
Período do extrato de 13 / 04 / 2023 até 14 / 04 / 2023

Encargamentos



INÍCIO TERMOS DE USO F.A.Q.

RELATÓRIO

▼ RELATÓRIO 1 - Arquivo de assinatura aprovado, em conformidade com MP 2.200-2/2001

Data de verificação 06/11/2023 23:20:29 UTC
Versão do software 2.11rc5

▼ Informações do arquivo

Nome do arquivo DECLARAÇÃO ME-EPP - JAISON E JOSI.pdf
Resumo SHA256 do arquivo ec4f387e3a84fbf3bd77b22bb82be75329f696eb608938f11bc88f837a6a56c3
Tipo do arquivo PDF
Quantidade de assinaturas 1

▼ BR Assinatura por CN=JOSIANE BAGATOLI:***623299**, OU=Certificado PF A1, OU=Presencial, OU=27613072000160; OU=AC SOLUTI Multipla v5, O=ICP-Brasil, C=BR

▼ Informações da assinatura

Tipo de assinatura Destacada
Status da assinatura Aprovado
Caminho de certificação Aprovado
Estrutura da assinatura Conformidade com o padrão (ISO 32000).
Cifra assimétrica Aprovada
Resumo criptográfico Correto
Data da assinatura 18/10/2023 22:15:09 UTC
Status dos atributos Aprovados

▼ Informações do assinante

CPF ***.623.299-**

▼ Caminho de certificação

▼ CN=JOSIANE BAGATOLI:***623299**, OU=Certificado PF A1, OU=Presencial, OU=27613072000160, OU=AC SOLUTI Multipla v5, O=ICP-Brasil, C=BR

Emissor CN=AC SOLUTI Multipla v5, OU=AC SOLUTI v5, O=ICP-Brasil, C=BR
Assinatura Aprovada
Obtido Offline
Aprovado a partir de 13/02/2023 16:04:00 UTC
Aprovado até 13/02/2024 16:04:00 UTC

▼ Informações de revogação

Status do certificado (LCR) Válido

▼ CN=AC SOLUTI Multipla v5, OU=AC SOLUTI v5, O=ICP-Brasil, C=BR

Emissor CN=AC SOLUTI v5, OU=Autoridade Certificadora Raiz Brasileira v5, O=ICP-Brasil, C=BR
Assinatura Aprovada
Obtido Offline
Aprovado a partir de 05/02/2019 14:34:56 UTC
Aprovado até 02/03/2029 11:58:59 UTC

AVALIE ESTE SERVIÇO

FECHAR ELEMENTOS

Modo escuro



▼ Informações de revogação

Status do certificado (LCR) Válido

▼ Listas de certificados revogados

Assinatura Aprovada
 Obtida Offline
 Data de publicação 06/11/2023 19:35:13 UTC
 Próxima atualização 07/11/2023 01:35:13 UTC

▼ CN=AC SOLUTI v5, OU=Autoridade Certificadora Raiz Brasileira v5, O=ICP-Brasil, C=BR

Emissor CN=Autoridade Certificadora Raiz Brasileira v5, OU=Instituto Nacional de Tecnologia da Informacao - ITI, O=ICP-Brasil, C=BR
 Assinatura Aprovada
 Obtido Offline
 Aprovado a partir de 29/06/2018 18:55:20 UTC
 Aprovado até 02/03/2029 12:00:20 UTC

▼ Informações de revogação

Status do certificado (LCR) Válido

▼ Listas de certificados revogados

Assinatura Aprovada
 Obtida Offline
 Data de publicação 04/10/2023 15:43:04 UTC
 Próxima atualização 18/11/2023 15:43:04 UTC

▼ CN=Autoridade Certificadora Raiz Brasileira v5, OU=Instituto Nacional de Tecnologia da Informacao - ITI, O=ICP-Brasil, C=BR

Emissor CN=Autoridade Certificadora Raiz Brasileira v5, OU=Instituto Nacional de Tecnologia da Informacao - ITI, O=ICP-Brasil, C=BR
 Assinatura Aprovada
 Obtido Offline
 Aprovado a partir de 02/03/2016 13:01:38 UTC
 Aprovado até 02/03/2029 23:59:38 UTC

▼ Informações de revogação

Status do certificado (LCR) Válido

▼ Atributos

▼ Atributos obrigatórios

IdMessageDigest Aprovado
 IdContentType Aprovado

▼ Atributos opcionais

RevocationInfoArchival Aprovado