



**Prefeitura Municipal
de Nova Trento**



Comunicação Interna nº 002/2019

Nova Trento/SC, 26 de junho de 2019.

De: Setor de Administração e Finanças – Prefeitura de Nova Trento
JUCELINO MARINO CHINI

Para: Setor de Compras e Licitações – Prefeitura de Nova Trento
APRIGIO JOSÉ BOTAMELI

Assunto: Realização de Processo Licitatório

Devido ao processo fracassado de aquisição de televisores para a secretaria de educação, Processo Licitatório nº 067/2019, é necessário realizar um novo processo acrescido de alguns itens para o setor de Tecnologia e Informação de acordo com a tabela com descrições e preços a seguir:

Item	Qtd	Unid.	Especificação	Marca e Modelo	Valor Unitário	Valor Total
1	35	Unid	Smart TV com as seguintes especificações mínimas: Tela de LED de 49 polegadas com resolução Full HD (1920x1080 pixels); Frequência de 60hz; Conversor Digital Integrado; Wireless Integrado; Áudio 2.0 com Potência de 10W RMS; Função Miracast; Conexões: 01 Vídeo Componente, 01 entrada A/V, 02 entradas HDMI, 01 entrada USB, 01 entrada RF, 01 entrada LAN (RJ45), 01 saída Digital Óptica; Menu com idioma Português do Brasil; Alimentação Bivolt; Compatível com padrão VESA de fixação; Acompanhado de Controle Remoto, Pilhas/Bateria do Controle Remoto, Manual do Usuário em Português do Brasil, Cabo de alimentação de Energia e Base de apoio; Garantia de 12 (doze) meses; (Referência: LG 49LK5700PSC)		R\$2.500,00	R\$ 87.500,00
2	10	Unid	Roteador com 5 portas Ethernet 10/100; Frequência Nominal da CPU de 650Mhz; 64MB de Memória RAM; 1 porta USB 2.0; Sistema Operacional RouterOS; Wireless 2.4Ghz 802.11b/g/n com antena		R\$ 500,00	R\$ 5.000,00



**Prefeitura Municipal
de Nova Trento**



			embutida; Compatível com Alimentação POE (POE in); Função POE out (Que permite ligar outros dispositivos compatíveis com alimentação POE, com a mesma tensão aplicada para a unidade); Garantia Mínima de 12 (doze) Meses. (Referência: Mikrotik RB951Ui-2nD)			
3	3	Unid	Switch Gerenciável com 48 portas Gigabit Ethernet RJ45 (10/100/1000Mbps); 4 Slots Mini-GBIC/SFP 1000Mbps Independentes; Autonegociação MDI/MDI-X; Controle de fluxo (flow control); Espelhamento de portas (port mirroring); Estatística de tráfego; LEDs indicativos de Link/atividade por porta e Indicação de velocidade de conexão; Fonte de Alimentação Interna Bivolt Automático; VLAN baseada em TAG (802.1Q); VLAN baseada em porta; VLAN de gerenciamento; Controle de banda por porta; Restrição do acesso WEB baseado em endereço IP, endereço MAC e Porta; Isolamento de portas; Detecção de Loopback; Gerenciamento Web (HTTP/HTTPS), SSH v1/v2 (CLI) e Telnet (CLI); Outras funcionalidades suportadas: Teste Virtual do Cabo (VCT), Diagnóstico por ping, Diagnóstico por Tracert, Sistema de log (local e remoto), Monitoramento de memória e Monitoramento de CPU; Montável em Rack 19"; Acompanhado de Cabo de Alimentação, Guia de Instalação e Kit para Montagem em Racks; Garantia mínima de 12 (doze) Meses. (Referência: Intelbras SG5200 MR)		R\$ 3.800,00	R\$ 11.400,00
4	10	Unid	Notebook com as seguintes especificações mínimas: Tela LED de 15,6 polegadas com resolução HD (1366x768); Sistema Operacional Microsoft Windows 10 (64 bits), no idioma Português do Brasil, instalado, com sua respectiva licença permanente de uso; Memória RAM de 4GB; HDD de 500GB ou SSD de 120GB; Processador com conjunto de instruções de 64 bits, litografia de 14 nm, 2 núcleos físicos com frequência de 2Ghz e 3MB de Cache; Placa gráfica integrada; Conectividade Bluetooth, Gigabit Ethernet (10/100/1000), Wireless b/g/n; Leitor de cartão de memória; Teclado ABNT2 com teclado numérico integrado; Porta HDMI, VGA, USB 3.0, RJ45; Cor predominantemente Preta, Cinza ou Branca; Acompanhado de Fonte de Alimentação Bivolt;		R\$3.000,00	R\$30.000,00



**Prefeitura Municipal
de Nova Trento**



			Garantia de 12 meses.			
5	10	Unid	Impressora Multifuncional, tanque de tinta, com as seguintes especificações mínimas: Tecnologia de Impressão Jato de Tinta; Funções de Digitalização, Impressão e Cópia; Resolução de Impressão de 5760x1440 dpi; Velocidade de Impressão de 10.5ppm (ISO) em Preto e 5ppm (ISO) em cores; Bandeja de carga de papel com capacidade para 100 folhas e bandeja de saída com capacidade para 30 folhas; Suporte a tamanhos de papel A4 e A5; Suporte a tipos de papel Normal e Fotográfico; Scanner base plana com resolução óptica de 1200 dpi e profundidade de cor de 48 bits; Conectividade USB 2.0 e Wi-Fi 802.11 b/g/n; Alimentação Bivolt; Acompanhado de Kit de garrafas de tinta originais (1 garrafa de tinta Preta, 1 garrafa de tinta Ciano, 1 garrafa de tinta Magenta e 1 garrafa de tinta Amarela), Cabo de Alimentação, Cabo USB, CD de instalação e Guia do Usuário; Garantia de 12 (doze) meses. (Referência: Epson Ecotank L3150)		R\$ 1.500,00	R\$ 15.000,00
Total:						R\$ 148.900,00

Atenciosamente,

Jucelino Marino Chini

Secretário Municipal de Administração e Finanças

Recebido dia ... 26 ... / ... junho ... / 2019.

Nome: _____

ESTADO DE SANTA CATARINA
PREFEITURA MUNICIPAL DE NOVA TRENTO

Folha: 1/2

CNPJ: 82.925.025/0001-60
RUA SANTO INACIO 126
C.E.P.: 88270-000 - Nova Trento - SC



SOLICITAÇÃO DE ABERTURA DE LICITAÇÃO

Excelentíssimo(a) PREFEITO

No uso das atribuições de meu cargo, venho respeitosamente requerer que Vossa Excelência autorize a abertura de procedimento licitatório conforme especificações relacionadas abaixo. A existência de recursos orçamentários foi confirmada pelo parecer contábil expedido pelo setor de contabilidade, estando tudo de acordo com a legislação em vigor.

OBJETO DA LICITAÇÃO: A PRESENTE LICITAÇÃO TEM POR OBJETO O REGISTRO DE PREÇOS PARA AQUISIÇÃO DE EQUIPAMENTOS ELETRÔNICOS, CONFORME ESPECIFICAÇÕES CONSTANTES DO ANEXO I (TERMO DE REFERÊNCIA) QUE FAZ PARTE INTEGRANTE DESTES PREGÃO.

Processo Adm. nº: 99/2019 Modalidade: PREGÃO PRESENCIAL Registro de Preço
Forma de Julgamento: MENOR PREÇO POR ITEM
Forma Pgto. / Reajuste:
Prazo Entrega/Exec.: 15 DIAS APÓS AF
Local de Entrega: PREFEITURA MUNICIPAL - PRAÇA DEL COMUNE, 126
Urgência:
Vigência: 12 MESES
Observações:

Convidados:

DOTAÇÕES QUE SERÃO UTILIZADAS:

Item	Quantidade	Unid.	Descrição	Preço Unit. Máximo	Total Previsto
1	35,000	UND	APARELHO DE TELEVISÃO	2.500,0000	87.500,00
2	35,000	UND	SUORTE PARA TV	125,0000	4.375,00
	10,000	UND	ROTEADOR	500,0000	5.000,00
	3,000	UND	SWITCH GERENCIÁVEL 48 PORTAS	3.800,0000	11.400,00
5	10,000	EQ	NOTEBOOK	3.000,0000	30.000,00
6	10,000	EQ	IMPRESSORA	1.500,0000	15.000,00
Total Geral ----->				11.425,0000	153.275,00

Nova Trento, 26 de Junho de 2019.

CNPJ: 82.925.025/0001-60
RUA SANTO INACIO 126
C.E.P.: 88270-000 - Nova Trento - SC

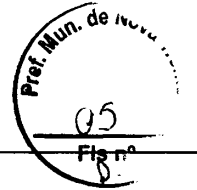

Nova Trento, 26 de Junho de 2019.

AUTORIZAÇÃO PARA ABERTURA DE PROCESSO ADMINISTRATIVO DE LICITAÇÃO

O(a) PREFEITO, GIAN FRANCESCO VOLTOLINI, no uso das atribuições que lhe confere a legislação em vigor e suas alterações legais, resolve:

01 - Autorizar a abertura do Processo Administrativo de Licitação Nº 99/2019, na modalidade de PREGÃO PRESENCIAL.

Nova Trento, 26 de Junho de 2019.

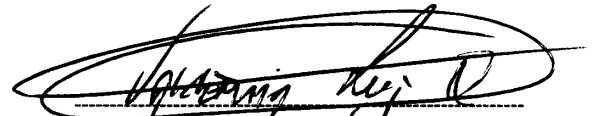

GIAN FRANCESCO VOLTOLINI
P/ PREFEITO



*Prefeitura Municipal
de Nova Trento*



DECRETO Nº 003/2013 de, 07 DE JANEIRO DE 2013.

Dispõe sobre o pregão, a que se refere a Lei Federal nº 10.520, de 17 de julho de 2002, e dá providências correlatas.

GIAN FRANCESCO VOLTOLINI, Prefeito do Município de Nova Trento, Estado de Santa Catarina, no uso de suas atribuições legais e considerando as disposições da Lei federal nº 10.520, de 17 de julho de 2002;

DECRETA:

Art. 1º. Este Decreto estabelece normas e procedimentos relativos à licitação na modalidade de Pregão, destinada à aquisição de bens e serviços comuns, no âmbito do Município, qualquer que seja o valor estimado.

Parágrafo único. Subordinam-se ao disposto neste Decreto, além dos órgãos da administração pública municipal direta, os fundos especiais, as autarquias, as fundações públicas, as empresas públicas, as sociedades de economia mista e as demais entidades controladas direta ou indiretamente pelo Município.

Art. 2º. Pregão é a modalidade de licitação em que a disputa pelo fornecimento de bens ou serviços comuns é feita em sessão pública, com a presença de todos os licitantes, por meio de propostas de preços escritas e lances verbais, ou na forma eletrônica, realizada quando a disputa pelo fornecimento de bens ou serviços comuns for feita à distância em sessão pública, por meio de sistema que promova a comunicação pela internet.

§ 1º Consideram-se bens e serviços comuns, aqueles cujos padrões de desempenho e qualidade possam ser objetivamente definidos pelo edital, por meio de especificações usuais do mercado.

§ 2º Para o julgamento das propostas, serão fixados critérios objetivos que permitam aferir o menor preço, devendo ser considerados os prazos para a execução do contrato e do fornecimento, as especificações técnicas, os parâmetros mínimos de desempenho e de qualidade e as demais condições definidas no edital.

§ 3º O sistema referido no caput será dotado de recursos de criptografia e de autenticação que garantam condições de segurança em todas as etapas do certame.

Art. 3º A licitação na modalidade de pregão é condicionada aos princípios básicos da legalidade, impessoalidade, moralidade, igualdade, publicidade, eficiência, probidade

CNPJ 82.925.025/0001-60

Rua Santo Inácio, 126 - Praça Del Comune - Centro - 88270-000 - Nova Trento/SC
Fone: (48) 3267-3200 - Fax: (48) 3267-3230 - www.novatreto.sc.gov.br



*Prefeitura Municipal
de Nova Trento*

**Nova
Trento**
Terra de Santa Rosa



administrativa, vinculação ao instrumento convocatório e do julgamento objetivo, bem como aos princípios correlatos da razoabilidade, competitividade e proporcionalidade.

Parágrafo único. As normas disciplinadoras da licitação serão sempre interpretadas em favor da ampliação da disputa entre os interessados, desde que não comprometam o interesse da administração, o princípio da isonomia, a finalidade e a segurança da contratação.

Art. 4º. Caberá ao Chefe do Executivo ou, por delegação de competência, o ordenador de despesa ou, ainda, o agente encarregado da compra no âmbito da administração:

- I - autorizar a abertura da licitação, justificando a necessidade da contratação;
- II - definir o objeto do certame, estabelecendo:
 - a) as exigências da habilitação;
 - b) as sanções por inadimplemento;
 - c) os prazos e condições da contratação;
 - d) o prazo de validade das propostas;
 - e) os critérios de aceitabilidade dos preços;
 - f) o critério para encerramento dos lances.
- III - justificar as condições de prestação de garantia de execução do contrato;
- IV - designar o pregoeiro e os membros de sua equipe de apoio;
- V - decidir os recursos interpostos contra ato do pregoeiro;
- VI - adjudicar o objeto da licitação, após a decisão dos recursos;
- VII - revogar, anular ou homologar o procedimento licitatório.

Art. 5º. Somente poderá atuar como pregoeiro o servidor ou o empregado que tenha realizado curso de capacitação específica para exercer a atribuição.

Art. 6º. Os membros da equipe de apoio, preferencialmente pertencentes ao quadro do órgão ou da entidade promotora do pregão, deverão ser, em sua maioria, titulares de cargo efetivo ou ocupantes de função de natureza permanente.

Art. 7º. São atribuições do pregoeiro:

- I - conduzir o procedimento, inclusive na fase de lances;
- II - credenciar os interessados, mediante a verificação dos documentos que comprovem a existência de poderes para formulação de propostas, lances e demais atos inerentes ao certame;
- III - receber a declaração dos licitantes de que cumprem plenamente os



*Prefeitura Municipal
de Nova Trento*

**Nova
Trento**
Terra de Santa Catarina



requisitos de habilitação, bem como os envelopes - proposta e os envelopes documentação;

IV - analisar as propostas e desclassificar aquelas que não atenderam os requisitos previstos no edital;

V - classificar as propostas segundo a ordem crescente de valores ao final ofertados e a decidir motivadamente quanto à aceitabilidade do menor preço;

VI - adjudicar o objeto do certame ao licitante vencedor, se não tiver havido na sessão pública a declaração de intenção motivada de interposição de recurso;

VII - elaborar a ata da sessão pública, que conterà, sem prejuízo de outros elementos, o registro:

- a) do credenciamento;
- b) das propostas e dos lances formulados, na ordem de classificação;
- c) da decisão a respeito da aceitabilidade da proposta de menor preço;
- d) da análise dos documentos de habilitação; e
- e) os motivos alegados pelo licitante interessado em recorrer.

VIII - receber os recursos;

IX - encaminhar o processo devidamente instruído à autoridade superior para o exercício das atribuições definidas nos incisos V, VI e VII do artigo 3º deste decreto.

Parágrafo único - Interposto recurso, o pregoeiro poderá reformar a sua decisão ou encaminhá-lo, devidamente informado, à autoridade competente para decidir.

Art. 8º. A fase preparatória do pregão será iniciada com a abertura do processo no qual constará:

I - a deliberação da autoridade competente a que alude o artigo 3º deste decreto;

II - os indispensáveis elementos técnicos atinentes ao objeto licitado;

III - a planilha de orçamento, que conterà os quantitativos e os valores unitários e totais do bem ou serviço;

IV - a indicação de disponibilidade de recursos orçamentários;

V - a minuta do edital, que conterà os elementos indicados no artigo 4º, inciso III, da Lei federal nº 10.520, de 17 de julho de 2002, e a do termo do contrato, quando houver, aprovadas pelo órgão jurídico da promotora do certame.

Art. 9º. A convocação dos interessados em participar do certame será efetuada:

I - por meio de publicação de aviso no Diário Oficial dos Municípios de Santa Catarina - DOM/SC e em jornal de circulação local ;



*Prefeitura Municipal
de Nova Trento*



Art. 10º. Os atos essenciais do pregão serão documentados e juntados no respectivo processo, compreendendo, além daqueles relacionados no artigo 3º:

I - as propostas e os documentos de habilitação do licitante vencedor;

II - a ata da sessão do pregão; e,

III - comprovantes da publicação no Diário Oficial dos Municípios de Santa Catarina – DOM/SC e na Internet do aviso de abertura do pregão, do resultado final da licitação e do extrato do instrumento contratual, e em jornal de grande circulação, quando for o caso.

Art. 11º. A Secretaria de Administração poderá expedir orientações e normas complementares à aplicação deste decreto.

Art. 12º. O disposto neste decreto aplica-se a todos os órgãos da administração pública municipal.

Art. 13º. Aplicam-se subsidiariamente à Lei federal nº 10.520, de 17 de julho de 2002, e as disposições da Lei federal nº 8.666, de 21 de junho de 1993.

Art. 14º. Este decreto entrará em vigor na data de sua publicação, revogadas as disposições em contrário.

PREFEITURA DE NOVA TRENTO, aos 07 de janeiro de 2013.

GIAN FRANCESCO VOLTOLINI
Prefeito Municipal

Registrado, publicado e arquivado na Diretoria da Divisão Administrativa, data supra.

PEDRO PIVA NETO
Secretário de Administração e Finanças

Prefeitura Municipal de Nova Trento
PUBLICADO
no diário oficial dos municípios - DOM/SC

EM 18/01/2013

ASSINATURA

CNPJ 82.925.025/0001-60

Rua Santo Inácio, 126 - Praça Del Comune - Centro - 88270-000 - Nova Trento/SC
Fone: (48) 3267-3200 - Fax: (48) 3267-3230 - www.novatreto.sc.gov.br



**Prefeitura Municipal
de Nova Trento**

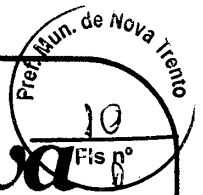

PORTARIA Nº 070/2019

Dispõe Sobre a Composição e o Funcionamento da Comissão Permanente de Licitações.

Jaison Moacir Marchiori, Prefeito do município de Nova Trento/SC., em exercício, com fundamento no Parágrafo 4º do artigo 51 da Lei Federal nº 8.666/93, alterado pela Federal nº 8.883/94 e usando da competência que lhe confere o item VIII do artigo 94 da Lei Orgânica Municipal de 04/04/90, **RESOLVE:**

Art. 1º - Fica assim composta a Comissão Permanente de Licitações da Prefeitura de Nova Trento:

Presidente: Aprígio José Botameli, Matrícula Funcional nº 209, ocupante do cargo de Gerente de Compras;

Membros Efetivos: **Denner Soares de Oliveira**, Matrícula Funcional nº 7635, ocupante do cargo de Técnico Administrativo; e **Fabio de Freitas**, Matrícula Funcional nº 7163, ocupante do cargo de Assistente Administrativo.

Membros Suplentes: Luiz Fernando Tomasoni, Matrícula Funcional nº 7399, ocupante do cargo de Diretor de Departamento Financeiro; e Roque Gonsales Montibeller, Matrícula Funcional nº 927, ocupante do cargo de Fiscal Sanitário.

Art. 2º - Incumbe à Comissão promover, desde a abertura até o julgamento, as licitações para compra, serviços e alienações da Prefeitura, observada a legislação e demais normas aplicáveis às licitações.

Art. 3º - É facultado à Comissão sempre que entender necessário ao melhor julgamento, recorrer à manifestação instrutiva de quaisquer dos setores da Prefeitura.

Art. 4º - É de competência do Presidente:

- a) dirigir os trabalhos e despachar o expediente da Comissão;
- b) Exercer além do voto ordinário, o de qualidade, em caso de empate;
- c) Convocar membros suplentes para substituírem os efetivos, quando ausentes ou impedidos, com atuação plena, bem como secretariar as reuniões da comissão, neste caso, sem direito de voto.

Art. 5º - Incumbe o servidor público municipal **Denner Soares de Oliveira**, Matrícula Funcional nº 7635, substituir com plenitude de funções, o Presidente nas suas faltas e impedimento.

CNPJ 82.925.025/0001-60

Rua Santo Inácio, 126 - Praça Del Comune - Centro - 88270-000 - Nova Trento/SC
Fone: (48) 3267-3200 - prefeitura@novatrento.sc.gov.br - www.novatrento.sc.gov.br



**Prefeitura Municipal
de Nova Trento**



Portaria nº 070/2019

Art. 6º - Incumbe ao Secretário a lavratura das atas das reuniões da Comissão e a execução das tarefas que lhe forem cometidas pelo Presidente nos limites de sua competência.

Art. 7º - As decisões da comissão serão tomadas por maioria de votos, presentes a maioria de seus membros efetivos, considerando-se como tais, para esse efeito, os suplentes convocados na forma desta Portaria.

Art. 8º - Esta Portaria entra em vigor na data de sua publicação, revogadas as disposições em contrário.

Prefeitura de Nova Trento, em 15 de janeiro de 2019.

Jaison Moacir Marchiori
Prefeito Municipal, em exercício

Registrada nesta Prefeitura e publicada a presente Portaria no DOM/SC – Diário Oficial dos Municípios/SC.

Júcelino Marino Chini
Secretário M. Administração e Finanças

PUBLICADO
no Diário Oficial dos Municípios - DOM/SC
EM 18 de 01 de 2019



**Prefeitura Municipal
de Nova Trento**



PORTARIA Nº 071, de 15 de janeiro de 2019

Designar Aprígio José Botameli, como Leiloeiro e Pregoeiro e dá outras providências.

Jaison Moacir Marchiori, Prefeito Municipal, em exercício, usando das atribuições que lhe confere o Art. 94, item VIII da Lei Orgânica Municipal, RESOLVE;

Art. 1º Fica designado o servidor público municipal **Aprígio José Botameli**, concursado no cargo de Assistente Administrativo, matrícula 209 e nomeado para o cargo de Provimento em Comissão de **Gerente de Compras**, para funcionar como **Leiloeiro e Pregoeiro, dos Certames Licitatórios**, assim como praticar todos os atos, estabelecer critérios, data e definir normas necessárias à realização de leilões e/ou pregões a serem realizados pelo Setor de Licitações, **até 31 de dezembro de 2019.**

Parágrafo Único: Com a finalidade de assistir ao Leiloeiro e/ou Pregoeiro no desempenho das suas funções quando da abertura de processos licitatórios, nas **modalidade Leilão e/ou Pregão**, fica designada Equipe de Apoio, composta pelos seguintes servidores: Fabio de Freitas, matrícula nº 7163, cargo de Assistente Administrativo e Denner Soares de Oliveira, matrícula nº 7635, cargo de Técnico Administrativo e como suplentes: Lorena Polli, matrícula nº 7891, cargo de Assistente Administrativo e Roque Gonsales Montibeller, matrícula nº 927, cargo de Fiscal Sanitário.

Art. 2º Ao servidor ora designado são atribuídos todos os poderes para processar, de forma regular, os processos licitatórios nas modalidades de LEILÃO e PREGÃO, devendo, para tanto, se valer da sua Equipe de Apoio.

Art. 3º Esta Portaria entrará em vigor na data de sua publicação, revogadas as disposições em contrário.

Prefeitura Municipal de Nova Trento, em 15 de janeiro de 2019.

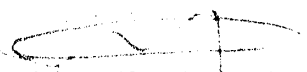
Jaison Moacir Marchiori
Prefeito Municipal, em exercício

Registrada a presente Portaria nesta Prefeitura e publicada no Diário Oficial dos Municípios/SC – DOM/SC.

Júcelino Marino Chini
Secretário M. Administração e Finanças

PUBLICADO
no diário oficial dos municípios - DOM/SC

EM 18/01/2019

ESTADO DE SANTA CATARINA
PREFEITURA MUNICIPAL DE NOVA TRENTO

Folha: 1/1

CNPJ: 82.925.025/0001-60
RUA SANTO INACIO 126
C.E.P.: 88270-000 - Nova Trento - SC

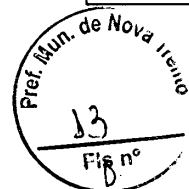

PARECER CONTÁBIL

Em atenção a solicitação do setor de compras e licitações para verificar a existência de recursos orçamentários para assegurar o pagamento das obrigações decorrentes do objeto especificado abaixo, certifico que:

- HÁ recursos orçamentários para pagamento das obrigações conforme dotação(ões) especificada(s) abaixo;
[] - NÃO HÁ recursos orçamentários para pagamento das obrigações;
[] - Despesas Extra Orçamentárias.

DADOS DO PROCESSO DE COMPRA:

Processo Administrativo: 99/2019
Número Processo / Ano: 99/2019
Data do Processo: 26/06/2019
Modalidade: PREGÃO PRESENCIAL
Objeto do Processo: A PRESENTE LICITAÇÃO TEM POR OBJETO O REGISTRO DE PREÇOS PARA AQUISIÇÃO DE EQUIPAMENTOS ELETRÔNICOS, CONFORME ESPECIFICAÇÕES CONSTANTES DO ANEXO I (TERMO DE REFERÊNCIA) QUE FAZ PARTE INTEGRANTE DESTE PREGÃO.

RECURSOS ORÇAMENTÁRIOS

Reduzido	Unid. Orçam.	Projeto/Atividade	Elemento Despesa	Saldo Disponível	Valor Previsto

Nova Trento, Em 26/06/19

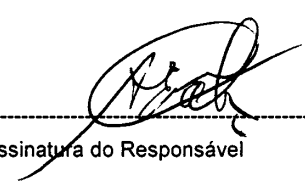
Assinatura do Responsável



PREFEITURA DE NOVA TRENTO
CNPJ 82.925.025/0001-60
Praça del Comune, 126, Centro, CEP 88.270-000
Fone: 48 32673215



A empresa interessada na participação do Processo N° 099/2019 - Pregão Presencial N° 069/2019 deverá preencher as informações solicitadas neste formulário, e remetê-lo para o Departamento de Compras e Licitações via e-mail compras@novatrento.sc.gov.br, caso contrário a Prefeitura Municipal de Nova Trento exime-se da obrigação de comunicar diretamente ao interessado, possíveis alterações no Edital, bem como prestar esclarecimentos.

TERMO DE RETIRADA DO EDITAL -PREGÃO PRESENCIAL N° 069/2019

EMPRESA: _____

ENDEREÇO: _____

CNPJ DA EMPRESA: _____

RESPONSÁVEL PELA EMPRESA: _____

TELEFONE: () _____

E-MAIL: _____

Nova Trento, _____ de _____ de 2019.

Assinatura e Carimbo da Empresa

Nome Legível: _____



PREFEITURA DE NOVA TRENTO
CNPJ 82.925.025/0001-60
Praça del Comune, 126, Centro, CEP 88.270-000
Fone: 48 32673215



**REGISTRO DE PREÇOS Nº 036/2019 - AQUISIÇÃO DE APARELHOS DE TELEVISÃO
PROCESSO LICITATÓRIO Nº 099/2019
PREGÃO PRESENCIAL Nº 069/2019**

Recebimento das propostas até as 08:30 horas do dia 19/07/2019.

Abertura das propostas: às 09:00 horas do dia 19/07/2019.

Início da sessão de disputa de preços: às 09:00 horas do dia 19/07/2019.

Local da Sessão Pública: Prefeitura Municipal de Nova Trento, Rua Santo Inácio, 126 – Praça Del Comune - Centro – Sala de Reuniões.

O Município de Nova Trento, através da Secretaria Municipal de Administração e Finanças, por meio de seu Pregoeiro, Aprigio José Botameli, instituído por Decreto Municipal nº 089/2011, torna público que realizará certame licitatório, na modalidade Pregão Presencial tipo **menor preço por item**, regido pela Lei nº 10.520, de 17 de julho de 2002, pela Lei nº 8.078, de 11 de setembro de 1990 (Código de Defesa do Consumidor), pela Lei nº 8.666, de 21/06/93, com as devidas alterações, Decreto 159 de 09/08/2006, Lei 123/2006 e demais normas pertinentes. Comunica, também, que o supracitado certame licitatório destina-se ao REGISTRO DE PREÇOS.

JUSTIFICATIVA DA ESCOLHA DA MODALIDADE: Justifica-se a necessidade de realizar pregão presencial, em face das peculiaridades da contratação. Existe a necessidade de realização do Registro de Preços, sendo o Pregão uma das formas permitidas para sua efetivação. Optou-se pelo Registro de Preços pela dificuldade de mensurar exatamente a quantidade a ser utilizada neste tipo de aquisição durante o ano.

I - DO OBJETO

1.1 – A presente licitação tem por objeto o Registro de Preços para aquisição de equipamentos eletrônicos, conforme especificações constantes do anexo I (Termo de Referência) que faz parte integrante deste Pregão.

1.2 – A Administração se obriga em adquirir imediatamente 27 (vinte e sete) televisores, para utilização na Secretaria de Educação, mas não pela aquisição total do quantitativo do registro de preços.

1.3 - Face ao disposto no art. 65, § 1º, da Lei nº 8.666/93, em sua atual redação, as quantidades de que trata o item anterior poderão sofrer acréscimos ou supressões de até 25% (vinte e cinco por cento) do valor inicial constante da Ata de Registro de Preços.

1.4 - Os proponentes deverão apresentar cotação por item, elaborando-o conforme modelo que segue.



PREFEITURA DE NOVA TRENTO
CNPJ 82.925.025/0001-60
Praça del Comune, 126, Centro, CEP 88.270-000
Fone: 48 32673215



Item	Especificação	Unid.	Qtde	Marca	VI. Unitário	VI. Total
1	Item solicitado	x	x	xxxx	xxxx	xxxxx

(*) o Valor Unitário – R\$ deverá corresponder ao preço unitário por item ao qual será acrescido a carga tributária incidente e frete, que correrão à conta do licitante.

II – DA PARTICIPAÇÃO

2.1 - Poderão participar desta licitação as empresas que satisfaçam às condições do edital.

2.2 - É vedada a participação de empresas: concordatárias; que estiverem cumprindo penalidades impostas pela Administração Pública; que estiverem sob processo falimentar; as reunidas em consórcio; e demais casos previstos na legislação que rege este processo.

2.3. A participação no presente certame implica no reconhecimento quanto a inexistência de qualquer fato impeditivo para participar em licitações, bem como celebrar contratos com a administração pública.

III - DA VALIDADE DO REGISTRO DE PREÇOS

3.1 - Os preços registrados por força deste processo terão validade de 12 (doze) meses, a contar da data da publicação da Ata de Registro de Preços no Diário Oficial dos Municípios.

IV – DO CREDENCIAMENTO

4.1 - A proponente licitante deverá se apresentar para credenciamento junto ao Pregoeiro e Equipe de Apoio por um representante que, devidamente munido de documento que o credencie a participar deste procedimento licitatório, venha a responder por sua representada, devendo, ainda, no ato de entrega dos envelopes, identificar-se exibindo a Carteira de Identidade ou outro documento equivalente.

4.2 - O credenciamento far-se-á em nome da proponente, outorgado por quem de direito, condição expressa e comprovada através do Estatuto ou Contrato Social, por meio de instrumento público de procuração ou instrumento particular com firma reconhecida, com poderes para formular ofertas e lances de preços, assinar a Ata de Registro de Preços e praticar todos os demais atos pertinentes ao certame, em nome da proponente. Em sendo sócio, proprietário, dirigente ou assemelhado da empresa proponente, deverá apresentar cópia do respectivo Estatuto ou Contrato Social, no qual estejam expressos seus poderes para exercer direitos e assumir obrigações em decorrência de tal investidura.

4.3 - Os documentos de credenciamento serão examinados pelo Pregoeiro e Equipe de Apoio, antes da abertura dos envelopes referentes à proposta de preços;

4.4 - Os documentos de credenciamento serão retidos pela pregoeiro e Equipe de Apoio e juntados



PREFEITURA DE NOVA TRENTO
CNPJ 82.925.025/0001-60
Praça del Comune, 126, Centro, CEP 88.270-000
Fone: 48 32673215



ao processo da licitação.

4.5 – Não será permitido a participação de empresas em Consórcio; e demais casos previstos na legislação que rege este processo.

Parágrafo Único - declaração em papel timbrado, de pleno atendimento aos requisitos de habilitação, de acordo com o modelo estabelecido no Anexo VI, que deverá ser entregue fora do envelope de preços.

V -DA ENTREGA DOS ENVELOPES

5.1 - O encerramento de entrega dos envelopes de proposta de preços e documentos, relativos a este Pregão para Registro de Preços dar-se-á às 08:30 horas do dia **19/07/2019**, iniciando-se às 09:00 horas, incontinenti, a abertura do envelope de nº 01, com as propostas.

5.2 - A documentação de habilitação deve constar no envelope 02, fechado, lacrado de maneira a preservar o sigilo de seu conteúdo e identificado obedecendo o seguinte padrão:

**a) ENVELOPE Nº 01 – PROPOSTA DE PREÇOS
À COMISSÃO PERMANENTE DE LICITAÇÃO
PREFEITURA DE NOVA TRENTO
LICITAÇÃO: PREGÃO PRESENCIAL Nº 069/2019
DATA: 19/07/2019
HORÁRIO: 09:00 horas
LICITANTE: (NOME COMPLETO DA EMPRESA)
Nº DO CNPJ:**

**b) ENVELOPE Nº 02 – DOCUMENTAÇÃO
À COMISSÃO PERMANENTE DE LICITAÇÃO
PREFEITURA DE NOVA TRENTO
LICITAÇÃO: PREGÃO PRESENCIAL Nº 069/2019
DATA: 19/07/2019
HORÁRIO: 09:00 horas
LICITANTE: (NOME COMPLETO DA EMPRESA)
Nº DO CNPJ:**

5.3 - Os envelopes nº 01 – Proposta de Preços e nº 02 – Documentação deverão ser entregues na Prefeitura Municipal de Nova Trento, sito à Praça del Comune, nº 126, Centro, Nova Trento/SC.

VI - DAS PROPOSTAS DE PREÇOS (ENVELOPE DAS PROPOSTAS)

6.1 – As propostas de preços devem, obrigatoriamente, preencher os seguintes requisitos e atender aos padrões abaixo estabelecidos :



PREFEITURA DE NOVA TRENTO
CNPJ 82.925.025/0001-60
Praça del Comune, 126, Centro, CEP 88.270-000
Fone: 48 32673215



6.1.1 – Digitadas, em uma (01) via, redigida em português de forma clara e detalhada, sem rasuras, emendas, entrelinhas ou ressalvas, assinada em seu final pelo representante legal da proponente e rubricada as demais folhas, entregues no local, dia e hora preestabelecidos no Edital, contendo a identificação da empresa, endereço, telefone, número do Cadastro Nacional da Pessoa Jurídica – CNPJ, rubricadas todas as folhas pelo representante legal e assinada a última, sobre carimbo com nome, identidade ou CPF; **deverá constar também, sob pena de desclassificação, os Dados Bancários – Pessoa Jurídica (com Razão Social, Agência e Conta Corrente em nome da proponente).**

6.1.2 – conter especificação clara e sucinta do objeto a ser oferecido:

- I. Preço cotado de forma unitária (com aproximação de no máximo duas casas decimais), por item, com indicação das unidades citadas neste edital. Na proposta deverá vir expressa e destacadamente: o preço unitário por item. Com a respectiva carga tributária e o valor do frete, informações estas de caráter acessório que correrão à conta do licitante;
- II. Declaração em papel timbrado com CNPJ da pessoa jurídica, indicando o nome, qualificação, endereço e CPF do seu representante legal que assinará o contrato;
- III. Prazo de validade da proposta que não poderá ser inferior a 60 (sessenta) dias, contados a partir da data de entrega das propostas e excluídos os prazos recursais previstos na legislação em vigor;
- IV. Prazo de entrega do(s) MATERIAIS: máximo de 15 (quinze) dias a partir do recebimento da Autorização de Fornecimento;
- V. Locais de entrega dos materiais: a empresa entregará os materiais na sede da Prefeitura de Nova Trento, cabendo ao contratado a responsabilidade pelo deslocamento.

6.1.3 - caso venha a verificar-se qualquer divergência nas informações constantes da proposta de preços, pertinentes a preços Unitários e Totais, prevalecerá o registro do valor unitário;

6.1.4 - a entrega dos envelopes contendo a proposta de preços e a respectiva documentação significará expressa aceitação, pelas licitantes, de todas as disposições deste edital.

6.1.5 - Os catálogos ou boletins técnicos dos produtos deverão ser enviados junto com a proposta de preços (dentro do envelope), para esclarecer possíveis dúvidas.

VII - DO PROCEDIMENTO DE REGISTRO DE PREÇOS

7.1 - O presente certame licitatório, destinado ao registro de preços, não obriga a Prefeitura de Nova Trento a firmar contratações nas quantidades estimadas, podendo ocorrer licitações específicas para aquisição de determinados grupos, ficando assegurado ao detentor do registro à preferência de fornecimento, em igualdade de condições.

7.2 – Ao licitante vencedor, por item, fica assegurada a preferência em igualdade de condições com os demais licitantes concorrentes em futuros certames, ou mediante utilização de quaisquer outros meios. respeitada a legislação relativa às licitações.



PREFEITURA DE NOVA TRENTO
CNPJ 82.925.025/0001-60
Praça del Comune, 126, Centro, CEP 88.270-000
Fone: 48 32673215



7.3 - A qualquer tempo o preço registrado poderá ser revisto em decorrência de eventual redução daqueles praticados no mercado, cabendo ao Presidente da Comissão de Licitação convocar os fornecedores registrados para negociar o novo valor.

7.4 – Todas as Secretarias da Prefeitura estão condicionadas a adquirir deste Registro de Preços, obrigatoriamente, quando surgir a necessidade, vedada a aquisição de itens a preços excessivos ou manifestamente inexequíveis, em relação à oferta de mercado, do momento.

7.5 - O resultado desta licitação será divulgado no Diário Oficial dos Municípios.

7.6 - Os interessados em participar deste Pregão poderão examinar e adquirir o respectivo edital na Prefeitura Municipal de Nova Trento, das 07:00 às 13:00 horas.

VIII - DA HABILITAÇÃO (ENVELOPE DE DOCUMENTAÇÃO)

8.1 - Da habilitação: Para fins de participação no presente certame, será exigida a apresentação dos seguintes documentos:

8.1.1 - HABILITAÇÃO JURÍDICA:

- a) Cédula de identidade, quando for o caso;
- b) Atos constitutivos, Estatuto ou Contrato Social, em vigor, devidamente registrado na forma da lei (*dispensada apresentação se o mesmo foi apresentado no credenciamento*);
- c) no caso de sociedade por ações e sociedades comerciais, os documentos deverão ser apresentados acompanhados de documentos de eleição de seus administradores (*dispensada apresentação se o mesmo foi apresentado no credenciamento*);
- d) Registro comercial, no caso de empresa individual, perante a Junta Comercial, da sede ou domicílio da Licitante (*dispensada apresentação se o mesmo foi apresentado no credenciamento*);
- e) no caso de sociedades civis, inscrição do ato constitutivo, acompanhado de documentos de eleição de seus administradores (*dispensada apresentação se o mesmo foi apresentado no credenciamento*);
- f) Decreto de autorização, em se tratando de empresa ou sociedade estrangeira em funcionamento no país, e ato de registro ou autorização para funcionamento expedido pelo órgão competente, quando a atividade assim o exigir.

8.1.2 - QUALIFICAÇÃO TÉCNICA:

- a) Declaração de que não possui em seu quadro de pessoal atuando em trabalho noturno, perigoso ou insalubre, menores de 18 (dezoito) anos e de qualquer trabalho menores de 16 (dezesseis) anos, salvo na condição de aprendiz, a partir de 14 (quatorze) anos (CF, Art. 7º, inciso XXXIII, c/c a Lei nº 9.854/99), conforme Anexo VII;
- b) Declaração impressa em papel timbrado e subscrita pelo representante legal da licitante, assegurando a inexistência de impedimento legal para licitar ou contratar com a administração, conforme modelo sugerido no Anexo VII;
- c) Declaração de ausência de servidor, conforme anexo VIII.
- d) Os catálogos ou boletins técnicos dos produtos deverão ser enviados junto com a proposta de preços (dentro do envelope), para esclarecer possíveis dúvidas.



PREFEITURA DE NOVA TRENTINO
CNPJ 82.925.025/0001-60
Praça del Comune, 126, Centro, CEP 88.270-000
Fone: 48 32673215



* Caso a empresa não venha anexar os catálogos na proposta de preços, conforme solicitado no item 8.1.2 – letra d), a mesma será desclassificada face a ausência de informações suficientes para aceitação dos produtos.

8.1.3 - QUALIFICAÇÃO ECONÔMICO-FINANCEIRA:

a) Certidão negativa de falência ou concordata expedida pelo distribuidor da sede da licitante, com prazo de vigência de no máximo 60 dias.

8.1.4 - REGULARIDADE FISCAL E PREVIDENCIÁRIA:

- a) Certificado de Registro no Cadastro Nacional de Pessoas Jurídicas (CNPJ), expedido pela Receita Federal ou no Cadastro de Pessoas Físicas da mesma entidade (CPF), se a empresa é individual;
- b) Certidão Negativa Conjunta de Tributos Federais e INSS, de acordo com Portaria MF 358 de 05/09/2014;
- c) Certificado de Regularidade de Situação - CRS, relativo ao FGTS, emitido pela Caixa Econômica Federal;
- d) Certidão Negativa Estadual
- e) Certidão Negativa de Débitos do município sede da empresa;
- f) Certidão Negativa de Débitos Trabalhistas emitida pela Justiça do Trabalho, conforme Lei 12.440 de 07 de julho de 2011.

IX – OUTRAS COMPROVAÇÕES

9.1 – Os documentos referidos nos itens VIII deverão ser apresentados no original ou por qualquer processo de cópia devidamente autenticado por tabelião de notas ou por funcionário responsável pelo cadastro ou eventualmente, por qualquer membro da Comissão de Licitação, os quais, após examinados e rubricados pelo pregoeiro e Equipe de Apoio e pelos demais licitantes, serão anexados ao processo desta licitação.

9.2 – Os documentos deverão preferencialmente serem autenticados antes de sua colocação no envelope de DOCUMENTAÇÃO.

X - DO PROCEDIMENTO E DO JULGAMENTO

10.1 – No horário e local indicado no preâmbulo, será aberta a sessão de processamento do Pregão, iniciando-se com o credenciamento dos interessados em participar do certame.

10.2 – Após os respectivos credenciamentos, os licitantes entregarão ao pregoeiro a declaração de pleno atendimento aos requisitos de habilitação, de acordo com o estabelecido no Anexo VI ao Edital, e em envelopes separados, a proposta de preços e os documentos de habilitação.

10.3 - Durante os trabalhos, somente será permitida a manifestação, oral ou escrita, de pessoa devidamente credenciada pela empresa licitante nos termos do item IV deste edital.

10.4 – Para efeito de classificação das propostas o pregoeiro considerará o preço unitário por item constante em cada proposta, sendo desclassificadas as propostas:

10.4.1 – cujo objeto não atenda as especificações, prazos e condições fixados no Edital, inclusive aqueles exigidos como pré-classificação;



PREFEITURA DE NOVA TRENTO
CNPJ 82.925.025/0001-60
Praça del Comune, 126, Centro, CEP 88.270-000
Fone: 48 32673215



10.5 – As propostas não desclassificadas serão selecionadas para a etapa de lances, a realizar-se no dia 19/07/2019, às 09:00 horas, com observância dos seguintes critérios:

10.5.1 – seleção da proposta de menor preço e as demais com preços até 10% superiores àquela;

10.5.2 – não havendo pelo menos 03 (três) preços na condição definida na alínea anterior, serão selecionadas as propostas que apresentarem os menores preços, até o máximo de 3 (três). No caso de empate nos preços, serão admitidas todas as propostas empatadas, independentemente do número de licitantes.

10.6 - O julgamento da presente licitação será processado, segundo o critério de menor preço por item e observado o disposto no item anterior, de acordo com o qual será classificada em primeiro lugar, a proposta que atenda integralmente de acordo com as especificações e exigência deste Edital.

10.7 – O pregoeiro convidará individualmente os autores das propostas selecionadas a formular lances de forma sequencial, a partir do autor da proposta de maior preço e os demais em ordem decrescente de valor, decidindo-se por meio de sorteio no caso de empate de preços.

10.7.1 – A licitante sorteada em primeiro lugar poderá escolher a posição na ordenação de lances em relação aos demais empatados, e assim sucessivamente até a definição completa da ordem de lances.

10.8 - Declarada encerrada a etapa competitiva e ordenadas as propostas. O pregoeiro examinará a aceitabilidade da primeira classificada, quanto ao objeto e valor, decidindo motivadamente a respeito.

10.9 - O pregoeiro poderá negociar com o autor da oferta de menor valor com vistas à redução do preço.

10.10 - Sendo aceitável a oferta, será verificado o atendimento das condições habilitatórias pelo licitante que a tiver formulado.

10.11 - Constatado o atendimento pleno às exigências habilitatórias, será declarado pelo pregoeiro, o proponente vencedor, sendo-lhe adjudicado o item integrante do objeto deste Edital.

10.12 - Não sendo aceitável o preço, ao pregoeiro é facultado abrir negociações bilaterais com a empresa classificada em primeiro lugar objetivando uma proposta que se configure de interesse da Administração.

10.13 - Se a oferta não for aceitável ou se o proponente não atender às exigências editalícias, o pregoeiro examinará as ofertas subsequentes e a qualificação dos licitantes, na ordem de classificação, até a apuração de uma proposta que atenda a todas as exigências, sendo o respectivo proponente declarado vencedor e a ele adjudicado o objeto deste Edital.

10.14 - A desistência em apresentar lance verbal, quando convocado pelo pregoeiro implica na sua exclusão da fase dos lances verbais, mantendo, entretanto, o preço da proposta escrita para efeito de ordenação das propostas.

10.15- Da reunião lavrar-se-á ata circunstanciada, na qual serão registradas as ocorrências relevantes e que, ao final, deverá obrigatoriamente ser assinada pelo pregoeiro e licitantes presentes, ressaltando-se que poderá constar a assinatura da equipe de apoio, sendo-lhes facultado este direito.

10.16 - Outras decisões envolvendo principalmente negociações serão tomadas a partir de reuniões entre pregoeiro, Equipe de Apoio e Licitante, as quais serão objeto de registro em ata.

10.17 - Verificando-se, no curso da sessão do Pregão, o descumprimento de requisitos estabelecidos neste Edital a proposta será desclassificada.

10.18 - Caso não se realize lances verbais, será verificada a aceitabilidade dos preços da proposta



PREFEITURA DE NOVA TRENTO
CNPJ 82.925.025/0001-60
Praça del Comune, 126, Centro, CEP 88.270-000
Fone: 48 32673215



escrita de menor valor, facultado ao pregoeiro abrir negociações bilaterais com autor dessa proposta e, uma vez considerados aceitos esses preços, o pregoeiro adjudicará o objeto deste Edital à firma que formulou a proposta em questão.

10.19 - Ao final da disputa por lances verbais e, em decorrência do seu novo preço (preço final vencedor), a empresa adjudicatária fica obrigada a adequar o preço Unitário ao Novo Preço Final.

10.20 – Os novos preços serão os constantes em ata final devidamente assinada pelo participante credenciado.

10.21 - Não se considerará qualquer oferta de vantagem não prevista no objeto deste Edital.

10.22 – Observada a ordem de classificação, serão convocadas para firmar a Ata de Registro de Preços, as demais proponentes que concordarem com o fornecimento nos mesmos preços da primeira colocada, até que seja atingida a quantidade total estimada para o item.

XI – DOS RECURSOS

11.1 – Até 02 (dois) dias antes da data fixada, para recebimento das propostas, qualquer pessoa física ou jurídica poderá solicitar esclarecimentos, providências ou impugnar o ato convocatório do pregão presencial para registro de preços.

11.2 - Não será admitida a impugnação do edital, por intermédio de fac-símile ou via e-mail.

11.3 - A impugnação será dirigida ao Presidente da Comissão de Licitações, que decidirá no prazo de 01 (um) dia útil.

11.4 – No final da sessão, a licitante que quiser recorrer deverá manifestar imediata e motivadamente a sua intenção, abrindo-se então o prazo de 03 (três) dias para apresentação de memoriais, ficando as demais licitantes desde logo intimadas para apresentar contrarrazões em igual número de dias, que começarão a correr do término do prazo do recorrente, sendo-lhes assegurada vista imediata dos autos.

11.5 – A ausência de manifestação imediata e motivada da licitante importará a decadência do direito de recurso e o encaminhamento do processo à autoridade competente para a homologação.

11.6 – Interposto o recurso, o pregoeiro poderá reconsiderar a sua decisão ou encaminhá-lo devidamente informado a autoridade superior.

11.7 – O recurso terá efeito suspensivo e o seu acolhimento importará a invalidação dos atos insuscetíveis de aproveitamento.

11.8 – Decididos os recursos e constatada a regularidade dos atos praticados, a autoridade competente homologará o procedimento e determinará a convocação dos beneficiários para a assinatura da Ata de Registro de Preços.

11.9 – A Ata de Registro de Preços será formalizada, com observância das disposições legais contidas na Lei 8.666/93, bem como na Lei 10.520/02.

11.10 – Será registrado o menor preço por item.

11.11 – A licitante que convocada para assinar a ata deixar de fazê-lo no prazo fixado, dela será excluída, sem prejuízo da aplicação das penalidades cabíveis.

11.12 – Colhidas as assinaturas o Presidente da Comissão de Licitação providenciará a imediata publicação da Ata e se for o caso, do ato que promover a exclusão de que trata o item anterior.



PREFEITURA DE NOVA TRENTO
CNPJ 82.925.025/0001-60
Praça del Comune, 126, Centro, CEP 88.270-000
Fone: 48 32673215



XII – DO PRAZO DE VALIDADE E DO CANCELAMENTO DO REGISTRO DE PREÇOS

12.1 – O prazo de validade do registro de preços será de 12 (doze) meses contado a partir da data da publicação da respectiva Ata.

12.2 – O cancelamento do registro de preços ocorrerá nas hipóteses e condições estabelecidas abaixo:

- a) Recusar-se a entregar o objeto adjudicado, no todo ou em parte, além de 30 dias corridos, após o prazo preestabelecido neste Edital;
- b) incorrer em atraso decorrente de defasagem da entrega da qualquer item adjudicado, ocorrido em qualquer de suas etapas relativas ao recebimento do produto, superior a 50% (cinquenta por cento) do prazo global;
- c) falir ou dissolver-se; ou
- d) transferir, no todo ou em parte, as obrigações decorrentes deste Contrato.

XIII - DAS CONTRATAÇÕES

13.1 – Os fornecedores de serviços incluídos na ata de registro de preços estarão obrigados a retirar as Notas de Empenhos que poderão advir, nas condições estabelecidas no ato convocatório, nos respectivos anexos e na própria Ata.

13.2 - A existência de preços registrados não obriga a Administração a firmar as contratações que deles poderão advir, ficando-lhe facultada a utilização de outros meios, respeitada a legislação relativa às licitações, sendo assegurado ao beneficiário do registro a preferência de contratação em igualdade de condições.

13.3 – Para instruir a formalização da Nota de Empenho, o fornecedor do bem deverá estar em dia com as certidões negativas de débitos para com a seguridade Social (INSS), o Fundo de garantia por Tempo de Serviço (FGTS), e certidão negativa municipal, sob pena de a contratação não se concretizar.

13.4 - É facultado ao Presidente da Comissão de Licitação, quando o convocado não retirar Nota de Empenho, ou recusar-se a assinar a ATA ou não aceitar o instrumento equivalente no prazo e condições estabelecidos, convocar os licitantes remanescentes, pela ordem de classificação;

13.5 - Decorridos sessenta (60) dias da data da apresentação das propostas, sem a comunicação para a contratação, ficam os licitantes liberados dos compromissos assumidos.

XIV - DO RECEBIMENTO

14.1 - O fornecimento do objeto licitado será conforme solicitação do Secretário de Administração e Finanças e/ou outros Secretários Municipais.

14.2 - O pagamento será em até 30(trinta) dias, após a entrega do bem, a favor do licitante vencedor;

14.3 - Nenhum pagamento será efetuado à Contratada enquanto pendente de liquidação qualquer obrigação que lhe tenha sido imposta, em decorrência de penalidade ou inadimplemento, sem que isso gere direito a qualquer compensação;

14.4 - Poderá haver reajuste sobre os valores contratados, desde que haja comprovação de variação de valor de mercado por parte do vencedor. Considera-se variação de mercado, alteração do dólar,



PREFEITURA DE NOVA TRENTO
CNPJ 82.925.025/0001-60
Praça del Comune, 126, Centro, CEP 88.270-000
Fone: 48 32673215



aquecimento da economia, mudança de planos de governo e outros. Toda solicitação será analisada pelo setor financeiro e pelo setor jurídico da prefeitura de Nova Trento.

Parágrafo Único: Os pagamentos dos serviços advindos dos acréscimos previstos no art. 65, da Lei nº 8.666/93, em sua redação atual, serão efetuados nas mesmas condições contratuais sobre os valores apresentados nas respectivas propostas.

XV - DAS SANÇÕES ADMINISTRATIVAS

15.1 - A recusa injustificada em entregar os serviços licitados das empresas com propostas classificadas na licitação e indicadas para registro dos respectivos preços conforme instruções da Cláusula Terceira deste edital, ensejará a aplicação das penalidades enunciadas no art. 87 da Lei Federal 8.666/93 com as alterações posteriores.

15.2 - O atraso injustificado na entrega dos BENS licitados após o prazo preestabelecido no Edital, sujeitará o contratado a multa, na forma estabelecida a seguir:

- a) 0,3% (três décimos por cento) por dia de atraso, até o máximo de 15 (quinze) dias; e
- b) 2% (dois por cento) a partir do 16º (décimo sexto) dia, até o 30º (trigésimo) dia de atraso, configurando-se após esse prazo a inexecução do contrato.

OBSERVAÇÃO: O desconto dos dias de atraso será feito automaticamente na ORDEM DE PAGAMENTO.

15.3 - As multas a que se refere o item acima incidem sobre o valor do contrato e serão descontadas dos pagamentos eventualmente devidos pela Administração ou, quando for o caso, cobradas judicialmente.

15.4 - Pela inexecução total ou parcial de cada ajuste (objeto de contrato ou nota de empenho), a Contratante poderá aplicar às empresas, as seguintes penalidades, sem prejuízo das demais sanções legalmente estabelecidas:

- a) advertência;
- b) multa por atraso no percentual de 10% (dez por cento), calculada sobre o valor do contrato, caso não sejam cumpridas fielmente as condições pactuadas;
- c) suspensão temporária de participação em licitação e impedimento de contratar com Administração por período não superior a dois (2) anos; e
- d) declaração de inidoneidade para licitar ou contratar com a Administração Pública.

Parágrafo Único: a aplicação das sanções previstas nas alíneas “a”, “c” e “d”, não prejudica a incidência cumulativa da penalidade prevista na alínea “b”, sem prejuízo de apresentação de defesa prévia pelo interessado, no prazo de 5 (cinco) dias úteis.

15.5 - Ocorrendo à inexecução de que trata o item 15.4, reserva-se ao órgão requisitante o direito de acatar a oferta que se apresentar mais vantajosa, pela ordem de classificação pelo Presidente da Comissão de Licitação, comunicando em seguida, ao Sr. Secretário Municipal de Administração e Finanças o resultado das providências tomadas.

15.6 - A segunda adjudicatária, em ocorrendo à hipótese do item precedente, ficará sujeita às mesmas condições estabelecidas neste Edital.

15.7 - A aplicação das penalidades previstas neste item é de competência exclusiva do Presidente da



PREFEITURA DE NOVA TRENTO
CNPJ 82.925.025/0001-60
Praça del Comune, 126, Centro, CEP 88.270-000
Fone: 48 32673215



Comissão de Licitação.

15.8 - A convocação para assinatura do Contrato será feita mediante publicação no DOM/SC (Diário Oficial dos Municípios de Santa Catarina) no seguinte endereço eletrônico: <https://www.diariomunicipal.sc.gov.br>. O DOM/SC é o órgão oficial da Prefeitura de Nova Trento para publicações legais.

15.9 - Todas as penalidades, bem como notificações, serão publicadas no DOM/SC que é o órgão oficial da Prefeitura de Nova Trento para publicações legais.

XVI - DAS DISPOSIÇÕES FINAIS

16.1 - Os casos omissos no presente Edital serão resolvidos de acordo com as disposições da Lei Federal nº 8.666/93, com as alterações posteriores, e dos demais diplomas legais aplicáveis, desde que não colidentes com a legislação supracitada. Subsidiariamente, serão aplicados os princípios gerais do Direito.

16.2 - Decairá do direito de impugnar os termos deste edital o licitante que não o fizer até o segundo dia útil, que anteceder a abertura dos envelopes de proposta, hipótese em que tal comunicação não terá efeito de recurso.

16.3 - A impugnação feita tempestivamente dará ao licitante o direito de participar da licitação até o trânsito em julgado, na esfera administrativa, da decisão relativa à matéria impugnada.

16.4 - Aos licitantes que apresentarem questionamentos, quer sob a forma de impugnação, aos termos do edital quer em caráter de recurso em sua fase cabível, para obter o retardamento do certame licitatório, aplicar-se-ão as penalidades previstas da legislação vigente.

16.5 - A Comissão Permanente de Licitação, poderá introduzir aditamentos, modificações ou revisões no presente Edital e seus anexos, até 03 (três) dias úteis antes da data marcada para a entrega das propostas. Tais aditamentos, modificações, ou revisões, serão encaminhados através de carta, fac-símile ou telegrama circular a todos os interessados que tenham adquirido o Edital desta licitação, e na hipótese de influírem substancialmente na elaboração das propostas, será dada divulgação pela mesma forma que se deu ao texto original, reabrindo-se o prazo inicialmente estabelecido.

16.6 - Na contagem dos prazos recursais deste edital será excluído o dia de início e incluído o dia de vencimento, considerando-se o expediente normal.

16.7- Maiores esclarecimentos ou quaisquer outras informações suplementares com relação a eventuais dúvidas de interpretação do presente edital, poderão ser obtidos junto à Comissão Permanente de Licitação, no horário das 08:00 as 12:00 e das 13:30 as 17:00 horas.

16.8 - A Ata de Registro de Preços, durante sua vigência, poderá ser utilizada por qualquer órgão público em todas as esferas de governo, Estadual, Federal e Municipal que não tenham participado do certame licitatório, mediante prévia consulta ao órgão gerenciador, nas quantidades máximas estabelecidas no edital, mediante acordo de cooperação.

16.9 - Não serão conhecidos os recursos interpostos após os respectivos prazos legais, bem como os que forem enviados por fax ou correio eletrônico.

XVII - INTEGRAM O PRESENTE EDITAL

- a) Anexo I - Termo de Referência;
- b) Anexo II - Planilha Proposta de Preços;



PREFEITURA DE NOVA TRENTO
CNPJ 82.925.025/0001-60
Praça del Comune, 126, Centro, CEP 88.270-000
Fone: 48 32673215



- c) Anexo III - Minuta de Ata de Registro de Preços;
- d) Anexo IV - Anexo à Ata de Registro de preços;
- e) Anexo V – Minuta de procuração;
- f) Anexo VI - Modelo de Declaração de Atendimento aos Requisitos de habilitação;
- g) Anexo VII - Modelos de Declaração de Inexistência de Fato Impeditivo; Declaração de que não emprega menores;
- h) Anexo VIII – Declaração de ausência de servidor.

Nova Trento, 26 de junho de 2019.

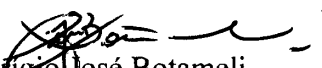
Apregio José Botameli
Pregoeiro



PREFEITURA DE NOVA TRENTO
CNPJ 82.925.025/0001-60
Praça del Comune, 126, Centro, CEP 88.270-000
Fone: 48 32673215



ANEXO I TERMO DE REFERÊNCIA

1. INTRODUÇÃO

1.1. Visa-se a modernização das instalações municipais e

2. OBJETIVO/JUSTIFICATIVA

2.1. Atender a necessidade de funcionários e dos setores, melhorar as instalações públicas, modernizar os serviços, proporcionar em salas de espera ambientes mais agradáveis e proporcionar aos alunos da rede municipal melhores condições de aprendizado.

3. VALOR DE REFERÊNCIA

3.1. Valor de Referência por item está especificado neste Termo de Referência - Dotação: Previsão orçamentária para 2019.

4. PRAZO

4.1. Os equipamentos deverão ser entregues de acordo com a solicitação efetuada pela Prefeitura de Nova Trento;

4.2. As entregas deverão ser efetuadas no prazo máximo de 15 (quinze) dias após o repasse do pedido efetuado pela Secretaria interessada.

5. METODOLOGIA

5.1. Menor preço unitário.

6. QUALIFICAÇÕES DOS PROPONENTES

6.1. Os proponentes concorrentes devem apresentar os equipamentos conforme especificações exigidas.

7. OBRIGAÇÕES DA CONTRATADA

7.1. Os equipamentos deverão ser conferidos na presença do responsável pela solicitação.

7.2. O proponente contratado deverá entregar os equipamentos conforme solicitação.

8. PREÇOS MÁXIMOS, ESPECIFICAÇÃO DO MATERIAL E MARCAS DE REFERENCIA

8.1. A proposta que apresentar valor unitário do item superior ao estimado em tabela abaixo será desclassificada. O cálculo da despesa foi efetuado com base no valor de mercado. Na proposta de preços informar as marcas dos produtos.

8.2. A prefeitura se compromete a fazer uma Autorização de Fornecimento na quantidade de 27 televisões de imediato findo o processo e sua homologação.

Item	Qtd	Unid.	Especificação	Marca e Modelo	Valor Unitário	Valor Total
1	35	Unid	Smart TV com as seguintes especificações mínimas: Tela de LED de 49 polegadas com		R\$2.500,00	R\$ 87.500,00



PREFEITURA DE NOVA TRENTO
CNPJ 82.925.025/0001-60
Praça del Comune, 126, Centro, CEP 88.270-000
Fone: 48 32673215



			resolução Full HD (1920x1080 pixels); Frequência de 60hz; Conversor Digital Integrado; Wireless Integrado; Áudio 2.0 com Potência de 10W RMS; Função Miracast; Conexões: 01 Vídeo Componente, 01 entrada A/V, 02 entradas HDMI, 01 entrada USB, 01 entrada RF, 01 entrada LAN (RJ45), 01 saída Digital Óptica; Menu com idioma Português do Brasil; Alimentação Bivolt; Compatível com padrão VESA de fixação; Acompanhado de Controle Remoto, Pilhas/Bateria do Controle Remoto, Manual do Usuário em Português do Brasil, Cabo de alimentação de Energia e Base de apoio; Garantia de 12 (doze) meses; (Referência: LG 49LK5700PSC)		
2	35	Unid	Suporte para TV, articulado, com as seguintes especificações mínimas: suporte articulado para TV LED, LCD, plasma, 3d e smart tv de 10" a 55"; suportar VESA máximo de 400x400mm; permite inclinação e rotação; acompanha nível de bolha; deve possuir hastes extensoras para vesa 400x400mm; kit de parafusos e buchas; manual de instruções; tipo de material: aço carbono; cor: preto; pintura: eletrostática; furação compatível: VESA: 50x50mm, 75x75mm, 100x100mm, 200x100mm, 200x200mm, 300x200mm, 300x300mm max 400x400mm; garantia mínima de 06 (seis) meses.	R\$ 125,00	R\$ 4.375,00
3	10	Unid	Roteador com 5 portas Ethernet 10/100; Frequência Nominal da CPU de 650Mhz; 64MB de Memória RAM; 1 porta USB 2.0; Sistema Operacional RouterOS; Wireless 2.4Ghz 802.11b/g/n com antena embutida; Compatível com Alimentação POE (POE in); Função POE out (Que permite ligar outros dispositivos compatíveis com alimentação POE, com a mesma tensão aplicada para a unidade); Garantia Mínima de 12 (doze) Meses. (Referência: Mikrotik RB951Ui-2nD)	R\$ 500,00	R\$ 5.000,00
4	3	Unid	Switch Gerenciável com 48 portas Gigabit Ethernet RJ45 (10/100/1000Mbs); 4 Slots Mini-GBIC/SFP 1000Mbps Independentes; Autonegociação MDI/MDI-X; Controle de fluxo (flow control); Espelhamento de portas (port mirroring); Estatística de tráfego; LEDs	R\$ 3.800,00	R\$ 11.400,00



PREFEITURA DE NOVA TRENTO
CNPJ 82.925.025/0001-60
Praça del Comune, 126, Centro, CEP 88.270-000
Fone: 48 32673215



			<p>indicativos de Link/atividade por porta e Indicação de velocidade de conexão; Fonte de Alimentação Interna Bivolt Automático; VLAN baseada em TAG (802.1Q); VLAN baseada em porta; VLAN de gerenciamento; Controle de banda por porta; Restrição do acesso WEB baseado em endereço IP, endereço MAC e Porta; Isolamento de portas; Detecção de Loopback; Gerenciamento Web (HTTP/HTTPS), SSH v1/v2 (CLI) e Telnet (CLI); Outras funcionalidades suportadas: Teste Virtual do Cabo (VCT), Diagnóstico por ping, Diagnóstico por Tracert, Sistema de log (local e remoto), Monitoramento de memória e Monitoramento de CPU; Montável em Rack 19"; Acompanhado de Cabo de Alimentação, Guia de Instalação e Kit para Montagem em Racks; Garantia mínima de 12 (doze) Meses. (Referência: Intelbras SG5200 MR)</p>		
5	10	Unid	<p>Notebook com as seguintes especificações mínimas: Tela LED de 15,6 polegadas com resolução HD (1366x768); Sistema Operacional Microsoft Windows 10 (64 bits), no idioma Português do Brasil, instalado, com sua respectiva licença permanente de uso; Memória RAM de 4GB; HDD de 500GB ou SSD de 120GB; Processador com conjunto de instruções de 64 bits, litografia de 14 nm, 2 núcleos físicos com frequência de 2Ghz e 3MB de Cache; Placa gráfica integrada; Conectividade Bluetooth, Gigabit Ethernet (10/100/1000), Wireless b/g/n; Leitor de cartão de memória; Teclado ABNT2 com teclado numérico integrado; Porta HDMI, VGA, USB 3.0, RJ45; Cor predominantemente Preta, Cinza ou Branca; Acompanhado de Fonte de Alimentação Bivolt; Garantia de 12 meses.</p>	R\$3.000,00	R\$30.000,00
6	10	Unid	<p>Impressora Multifuncional, tanque de tinta, com as seguintes especificações mínimas: Tecnologia de Impressão Jato de Tinta; Funções de Digitalização, Impressão e Cópia; Resolução de Impressão de 5760x1440 dpi; Velocidade de Impressão de 10.5ppm (ISO) em Preto e 5ppm (ISO) em cores; Bandeja de carga de papel com capacidade para 100 folhas e bandeja de saída com capacidade para 30 folhas; Suporte a tamanhos de papel A4 e A5; Suporte a tipos de</p>	R\$ 1.500,00	R\$ 15.000,00



PREFEITURA DE NOVA TRENTO
CNPJ 82.925.025/0001-60
Praça del Comune, 126, Centro, CEP 88.270-000
Fone: 48 32673215



papel Normal e Fotográfico; Scanner base plana com resolução óptica de 1200 dpi e profundidade de cor de 48 bits; Conectividade USB 2.0 e Wi-Fi 802.11 b/g/n; Alimentação Bivolt; Acompanhado de Kit de garrafas de tinta originais (1 garrafa de tinta Preta, 1 garrafa de tinta Ciano, 1 garrafa de tinta Magenta e 1 garrafa de tinta Amarela), Cabo de Alimentação, Cabo USB, CD de instalação e Guia do Usuário; Garantia de 12 (doze) meses. (Referência: Epson Ecotank L3150)

Total: R\$ 153.275,00



PREFEITURA DE NOVA TRENTO
CNPJ 82.925.025/0001-60
Praça del Comune, 126, Centro, CEP 88.270-000
Fone: 48 32673215



ANEXO II

PLANILHA PARA PROPOSTA DE PREÇOS

PROCESSO LICITATÓRIO N° 099/2019
PREGÃO PRESENCIAL N° 069/2019
TIPO: MENOR PREÇO POR ITEM
ABERTURA: 19/07/2019 às 09:00 horas

OBJETO: A presente licitação tem por objeto o Registro de Preços para aquisição de equipamentos eletrônicos, conforme especificações constantes do anexo I (Termo de Referência) que faz parte integrante deste Pregão.

Item	Qtd	Unid.	Especificação	Marca e Modelo	Valor Unitário	Valor Total
1	35	Unid	Smart TV com as seguintes especificações mínimas: Tela de LED de 49 polegadas com resolução Full HD (1920x1080 pixels); Frequência de 60hz; Conversor Digital Integrado; Wireless Integrado; Áudio 2.0 com Potência de 10W RMS; Função Miracast; Conexões: 01 Vídeo Componente, 01 entrada A/V, 02 entradas HDMI, 01 entrada USB, 01 entrada RF, 01 entrada LAN (RJ45), 01 saída Digital Óptica; Menu com idioma Português do Brasil; Alimentação Bivolt; Compatível com padrão VESA de fixação; Acompanhado de Controle Remoto, Pilhas/Bateria do Controle Remoto, Manual do Usuário em Português do Brasil, Cabo de alimentação de Energia e Base de apoio; Garantia de 12 (doze) meses; (Referência: LG 49LK5700PSC)			
2	35	Unid	Suporte para TV, articulado, com as seguintes especificações mínimas: suporte articulado para TV LED, LCD, plasma, 3d e smart tv de 10" a 55"; suportar VESA máximo de 400x400mm; permite inclinação e rotação; acompanha nível de bolha; deve possuir hastes extensoras para vesa 400x400mm; kit de parafusos e buchas; manual de instruções; tipo de material: aço carbono; cor: preto; pintura: eletrostática; furação compatível: VESA: 50x50mm, 75x75mm, 100x100mm, 200x100mm, 200x200mm, 300x200mm, 300x300mm max 400x400mm; garantia mínima de 06 (seis)			



PREFEITURA DE NOVA TRENTO
CNPJ 82.925.025/0001-60
Praça del Comune, 126, Centro, CEP 88.270-000
Fone: 48 32673215



			meses.			
3	10	Unid	Roteador com 5 portas Ethernet 10/100; Frequência Nominal da CPU de 650Mhz; 64MB de Memória RAM; 1 porta USB 2.0; Sistema Operacional RouterOS; Wireless 2.4Ghz 802.11b/g/n com antena embutida; Compatível com Alimentação POE (POE in); Função POE out (Que permite ligar outros dispositivos compatíveis com alimentação POE, com a mesma tensão aplicada para a unidade); Garantia Mínima de 12 (doze) Meses. (Referência: Mikrotik RB951Ui-2nD)			
4	3	Unid	Switch Gerenciável com 48 portas Gigabit Ethernet RJ45 (10/100/1000Mbps); 4 Slots Mini- GBIC/SFP 1000Mbps Independentes; Autonegociação MDI/MDI-X; Controle de fluxo (flow control); Espelhamento de portas (port mirroring); Estatística de tráfego; LEDs indicativos de Link/atividade por porta e Indicação de velocidade de conexão; Fonte de Alimentação Interna Bivolt Automático; VLAN baseada em TAG (802.1Q); VLAN baseada em porta; VLAN de gerenciamento; Controle de banda por porta; Restrição do acesso WEB baseado em endereço IP, endereço MAC e Porta; Isolamento de portas; Detecção de Loopback; Gerenciamento Web (HTTP/HTTPS), SSH v1/v2 (CLI) e Telnet (CLI); Outras funcionalidades suportadas: Teste Virtual do Cabo (VCT), Diagnóstico por ping, Diagnóstico por Tracert, Sistema de log (local e remoto), Monitoramento de memória e Monitoramento de CPU; Montável em Rack 19"; Acompanhado de Cabo de Alimentação, Guia de Instalação e Kit para Montagem em Racks; Garantia mínima de 12 (doze) Meses. (Referência: Intelbras SG5200 MR)			
5	10	Unid	Notebook com as seguintes especificações mínimas: Tela LED de 15,6 polegadas com resolução HD (1366x768); Sistema Operacional Microsoft Windows 10 (64 bits), no idioma Português do Brasil, instalado, com sua respectiva licença permanente de uso; Memória RAM de 4GB; HDD de 500GB ou SSD de 120GB; Processador com conjunto de instruções de 64 bits, litografia de 14 nm, 2 núcleos físicos com frequência de 2Ghz e 3MB			



PREFEITURA DE NOVA TRENTO
CNPJ 82.925.025/0001-60
Praça del Comune, 126, Centro, CEP 88.270-000
Fone: 48 32673215



			de Cache; Placa gráfica integrada; Conectividade Bluetooth, Gigabit Ethernet (10/100/1000), Wireless b/g/n; Leitor de cartão de memória; Teclado ABNT2 com teclado numérico integrado; Porta HDMI, VGA, USB 3.0, RJ45; Cor predominantemente Preta, Cinza ou Branca; Acompanhado de Fonte de Alimentação Bivolt; Garantia de 12 meses.		
6	10	Unid	Impressora Multifuncional, tanque de tinta, com as seguintes especificações mínimas: Tecnologia de Impressão Jato de Tinta; Funções de Digitalização, Impressão e Cópia; Resolução de Impressão de 5760x1440 dpi; Velocidade de Impressão de 10.5ppm (ISO) em Preto e 5ppm (ISO) em cores; Bandeja de carga de papel com capacidade para 100 folhas e bandeja de saída com capacidade para 30 folhas; Suporte a tamanhos de papel A4 e A5; Suporte a tipos de papel Normal e Fotográfico; Scanner base plana com resolução óptica de 1200 dpi e profundidade de cor de 48 bits; Conectividade USB 2.0 e Wi-Fi 802.11 b/g/n; Alimentação Bivolt; Acompanhado de Kit de garrafas de tinta originais (1 garrafa de tinta Preta, 1 garrafa de tinta Ciano, 1 garrafa de tinta Magenta e 1 garrafa de tinta Amarela), Cabo de Alimentação, Cabo USB, CD de instalação e Guia do Usuário; Garantia de 12 (doze) meses. (Referência: Epson Ecotank L3150)		
					Total:

*** Nos valores acima apresentados estão inclusos todas as taxas, impostos ou quaisquer outros encargos que recaiam sobre o objeto.**

Dados Bancários:

Razão Social: (Pessoa Jurídica / em nome da Proponente)

Banco:

Agência:

Conta Corrente:

VALIDADE DA PROPOSTA: Mínimo 60 DIAS.

CONDIÇÕES DE PAGAMENTO:



PREFEITURA DE NOVA TRENTO
CNPJ 82.925.025/0001-60
Praça del Comune, 126, Centro, CEP 88.270-000
Fone: 48 32673215



Local / Data

Carimbo e Assinatura do PROPONENTE



PREFEITURA DE NOVA TRENTO
CNPJ 82.925.025/0001-60
Praça del Comune, 126, Centro, CEP 88.270-000
Fone: 48 32673215



ANEXO III

MINUTA DA ATA DE REGISTRO DE PREÇOS

PROCESSO Nº 099/2019 – PREGÃO PRESENCIAL Nº 069/2019

Aos _____ dias do mês de _____ de _____, na sede da Prefeitura Municipal de Nova Trento, situada na Praça del Comune, nº 126, Centro, em Nova Trento/SC; representada neste ato pelo seu Prefeito Municipal, Sr. Gian Francesco Voltolini, portador da Cédula de Identidade nº _____ e CPF nº _____; e do outro lado as empresas a seguir descritas e qualificadas,nos termos da Lei nº 10.520, de 17 de julho de 2002, Lei nº 8.078, de 11 de setembro de 1990 (Código de Defesa do Consumidor), Decreto Federal 3.931/2001 e, subsidiariamente, pela Lei nº 8.666/93 e alterações posteriores todos representados conforme documento de credenciamento ou procuração inserta nos autos, resolvem registrar os preços, conforme decisão exarada no processo administrativo nº _____ e HOMOLOGADA, às fls. _____, publicada no Diário Oficial dos Municípios, edição de _____ (fls. ____/____), referente ao Pregão Presencial nº 069/2019, consoante as seguintes cláusulas e condições:

CLÁUSULA PRIMEIRA - DO OBJETO E DAS CONDIÇÕES

1.1. A presente licitação tem por objeto o Registro de Preços para aquisição de equipamentos eletrônicos, conforme especificações constantes do anexo I (Termo de Referência) que faz parte integrante deste Pregão.

CLÁUSULA SEGUNDA - DA ENTREGA E DO TRANSPORTE

2.1. Os materiais deverão ser entregues no endereço constante do pedido, desde que atendidas as exigências do edital.

CLÁUSULA TERCEIRA - DO RECEBIMENTO DO MATERIAL

3.1. Fica responsável pelo recebimento dos equipamentos o responsável pela Secretaria solicitante ou outro servidor público indicado que verificará as quantidades e liquidará a NF confirmando o recebimento do produto. O Servidor ou Secretário deverá anotar em registro próprio todas as ocorrências relacionadas com a execução do contrato, determinando o que for necessário à regularização das faltas ou defeitos observados, conforme Art. 67, *caput* e seus §§1º e 2º da Lei 8.666 de 21 de junho de 1993.

CLÁUSULA QUARTA - DOS PREÇOS

4.1. Os preços ofertados pelas empresas signatárias da presente Ata de Registro de Preços são os constantes da planilha de preços anexa, obedecida a classificação no Pregão Presencial nº 069/2019, especificadas, detalhadamente, na ata de julgamento de preços, constante às fls. _____ a _____, atualizado por Despacho homologatório do Sr. Gian Francesco Voltolini, datado de ____/____/____, constantes dos autos.

4.2. Em cada fornecimento decorrente desta Ata, serão observadas, quanto ao preço, as cláusulas e condições constantes do Edital do Pregão presencial nº 069/2019, que a precedeu, na íntegra, o presente instrumento de compromisso.



PREFEITURA DE NOVA TRENTO
CNPJ 82.925.025/0001-60
Praça del Comune, 126, Centro, CEP 88.270-000
Fone: 48 32673215



4.3. O preço unitário a ser pago será o constante da proposta apresentada no Pregão Presencial nº 069/2019, pela empresa constante da presente Ata de Registro de Preços e homologada através do despacho referido no item anterior.

CLÁUSULA QUINTA - DAS CONDIÇÕES DE PAGAMENTO

- 5.1. O pagamento decorrente da aquisição do objeto da presente licitação será efetuado através da dotação orçamentaria vigente.
- 5.2. O fornecimento do objeto licitado será conforme solicitação do Secretário de Administração nas Quantidades especificadas.

CLÁUSULA SEXTA - DA ADEQUAÇÃO DOS PREÇOS

- 6.1. A Comissão Permanente de Licitação poderá, a qualquer tempo, rever os preços registrados, reduzindo-os de conformidade com pesquisa de mercado, para os fins previstos no inciso V do Art. 15 da Lei 8.666/93 com as alterações posteriores, ou quando alterações conjunturais provocarem a redução dos preços praticados no mercado atacadista.
- 6.2. Os preços registrados poderão ser majorados, em decorrência de fato superveniente e de natureza econômica, capaz de comprometer o equilíbrio econômico-financeiro da Contratada, por solicitação motivada da interessada ao Presidente da Comissão de Licitação.
- 6.3. O pedido deverá ser devidamente justificado e instruído com documentos e planilhas analíticas, que comprovem a sua procedência, tais: como listas de preços dos fabricantes, notas fiscais de aquisição, matérias primas ou de outros documentos julgados necessários – que embasaram a oferta de preços por ocasião da classificação e as apuradas no momento do pedido.

CLÁUSULA SÉTIMA - DO LOCAL DE ENTREGA E DO PRAZO

- 7.1. A empresa deverá entregar os produtos na sede da Prefeitura;
- 7.2. O fornecimento do material deverá ser efetuado de forma eficiente e em conformidade com o descrito em Nota Fiscal;
- 7.3. Prazo de entrega:
- 7.3.1. O fornecedor deverá firmar as contratações decorrentes do Registro de Preços no prazo de 15 (quinze) dias corridos a contar da convocação expedida pelo requisitante.
- 7.3.2. Na contagem dos prazos, excluir-se-á o dia do início e incluir-se-á o dia do vencimento, só iniciando e vencendo os prazos em dia de expediente da Administração Pública em geral. Quando ocorrer o vencimento em dia não útil considerar-se-á o primeiro dia útil subsequente.
- 7.3.3. O não cumprimento do prazo supracitado sujeitará a empresa fornecedora às penalidades cabíveis.

CLÁUSULA OITAVA - DO PRAZO DE VALIDADE DO REGISTRO DE PREÇOS

- 8.1. A presente Ata de Registro de Preços ora firmada, entre a Prefeitura de Nova Trento e as empresas referidas no preâmbulo deste instrumento, terá validade de no máximo 12 (doze) meses, contados a partir da data de sua assinatura.

CLÁUSULA NONA - DAS PENALIDADES

- 9.1. Pela inexecução total ou parcial de cada contrato de fornecimento representado pela nota de empenho, poderão ser aplicadas as seguintes penalidades, sem prejuízo das demais sanções cabíveis



PREFEITURA DE NOVA TRENTO
CNPJ 82.925.025/0001-60
Praça del Comune, 126, Centro, CEP 88.270-000
Fone: 48 32673215



sejam administrativas ou penais, em harmonia com o que estabelece o art. 81 e seguintes do cap. IV da Lei 8.666/93, com as alterações posteriores:

9.1.1. Multa de 0,5% (cinco décimos por cento) do valor total da nota de empenho, por cada dia de atraso na entrega do objeto;

9.1.2. Multa de 1% (hum por cento) do valor remanescente da nota de empenho, em qualquer hipótese de inexecução parcial de contrato, ou de qualquer outra irregularidade; e

9.1.3. Multa de 2% (dois por cento) do valor total da nota de empenho, em caso de rescisão contratual por inadimplência.

9.2. Desde que tipificadas, às condutas previstas no dispositivo supracitado, por que venha a contratada a ser indiciada como responsável, ser-lhe-á concedida ampla defesa prévia, no prazo de 5 (cinco) dias úteis da intimação.

CLÁUSULA DÉCIMA - RESCISÃO DA ATA DE REGISTRO DE PREÇOS

10.1. A Ata de Registro de Preços poderá ser rescindida, no todo ou em parte, de pleno direito:

10.1.1. Pelo Presidente da Comissão de Licitação, em despacho fundamentado.

10.1.2. Quando o fornecedor não cumprir as obrigações constantes desta Ata de Registro de Preços.

10.1.3. Se o fornecedor não retirar a Nota de Empenho no prazo estabelecido e a unidade requisitante não aceitar sua justificativa.

10.1.4. O fornecedor der causa a rescisão administrativa do contrato decorrente de presente Ata de Registro de Preço.

10.1.5. Em qualquer das hipóteses de inexecução total ou parcial do contato decorrente desta Ata de Registro de Preços.

10.1.6. Os preços registrados se apresentarem superiores aos praticados no mercado.

10.1.7. Por razões de interesse público, devidamente demonstradas e justificadas pela Pref. de Nova Trento.

10.1.8. No caso de endereço incerto, inacessível ou ignorado.

10.2. Pela empresa, quando mediante solicitação por escrito, comprovar estar impossibilitada de cumprir às exigências preestabelecidas na presente Ata de Registro de Preços. No caso, a solicitação para cancelamento de preços registrados deverá ser formulada com a antecedência 30 (trinta) dias.

CLÁUSULA DÉCIMA PRIMEIRA - DO TERMO CONTRATUAL

11.1. O instrumento contratual poderá ser alterado com fundamento nas disposições previstas no art. 65 da Lei 8.666/93 e com alterações posteriores.

CLÁUSULA DÉCIMA SEGUNDA - DAS DISPOSIÇÕES GERAIS

12.1. Esta Ata de Registro de Preços é regida pela lei Federal nº 8.666/93 em sua atual redação, Lei 10.520/2002 e será publicada no DOM/SC - Diário Oficial dos Municípios, no que for incompatível com a legislação Federal, e, subsidiariamente pelos princípios gerais de direito.

12.2. Os prazos previstos neste contrato serão contados nos termos do art. 110 da Lei Federal 8.666/93 com as alterações posteriores.

12.3. O fornecedor ficará obrigado a atender todos os pedidos efetuados durante a vigência desta Ata de Registro de Preços, ainda que a expiração do prazo de entrega previsto no cronograma ocorra após seu vencimento.

12.4. As partes elegem o foro da Comarca de São João Batista/SC, como domicílio legal, para



PREFEITURA DE NOVA TRENTO
CNPJ 82.925.025/0001-60
Praça del Comune, 126, Centro, CEP 88.270-000
Fone: 48 32673215



qualquer procedimento recorrente do cumprimento do contrato ou de instrumento equivalente.

Por estarem de acordo, assinam a presente Ata.

PREFEITURA DE NOVA TRENTO

Pelas empresas:

Nome _____ p/empresa

Nome _____ p/empresa

Nome _____ p/empresa



PREFEITURA DE NOVA TRENTO
CNPJ 82.925.025/0001-60
Praça del Comune, 126, Centro, CEP 88.270-000
Fone: 48 32673215



ANEXO IV

ANEXO À ATA DE REGISTRO DE PREÇOS DA PREFEITURA DE NOVA TRENTO
RESUMO DA ATA DE REGISTRO DE PREÇOS Nº 036/2019
PROCESSO Nº 099/2019 – PREGÃO PRESENCIAL Nº 069/2019

Aos dias do mês de de 2019, na sede da Prefeitura Municipal de Nova Trento, situada na Praça del Comune, nº 126, Centro, em Nova Trento/SC, em face da classificação das propostas apresentadas no Pregão Presencial – Registro de Preços, na Ata de julgamento de preços, homologada em, RESOLVE registrar os preços das empresas vencedoras do certame citado, nas quantidades estimadas, de acordo com a classificação por elas alcançadas, atendendo as condições previstas no Edital de Licitação e seus Anexos, e em conformidade com as seguintes disposições a seguir: **OBJETO:** O objeto é o Registro de Preços para aquisições futuras de aparelhos de Televisão, conforme quantidades, necessidades e especificações constantes do anexo I que integra o presente Pregão. Trata-se de julgamento de licitação na modalidade de Pregão Presencial, tipo menor preço por Item, objeto de publicação prévia no Diário Oficial dos Municípios.

As Licitantes registradas para os materiais cotados são:
PLANILHA DE PREÇOS

Valor Total homologado ao Licitante:

Este instrumento não obriga o Município a firmar contratações nas quantidades estimadas, podendo ocorrer licitações específicas para o fornecimento, obedecida a legislação pertinente, sendo assegurado ao detentor do registro preferência de fornecimento, em igualdade de condições, nos termos do art. 15, parágrafo 4º da lei 8.666/93; **VIGÊNCIA:** A presente ATA vigorará por 12 (doze) meses. **ENTREGA:** Os produtos deverão ser entregues conforme a necessidade da municipalidade. Após efetuada a solicitação, os produtos licitados deverão ser entregues no endereço constante do pedido, desde que atendidas as exigências do edital, sem ônus para a Prefeitura de Nova Trento, em horário de expediente, nas condições estipuladas no presente Edital e seus anexos.

Nova Trento/SC,
APRIGIO JOSÉ BOTAMELI
Pregoeiro



PREFEITURA DE NOVA TRENTO
CNPJ 82.925.025/0001-60
Praça del Comune, 126, Centro, CEP 88.270-000
Fone: 48 32673215



ANEXO V
(MINUTA DE PROCURAÇÃO)

OUTORGANTE: (nome, endereço, razão social da empresa com demais informações cabíveis de natureza legal)

OUTORGADO: (nome e qualificação)

OBJETO: Representar a outorgante perante a

PODERES: Retirar editais, apresentar documentação e proposta, participar de sessões públicas de habilitação e julgamento da documentação e das propostas de preços, assinar as respectivas atas, Ata de Registro de Preços (instrumento de compromisso), registrar ocorrências, formular impugnações, interpor recursos, renunciar o direito de recursos, bem como assinar contratos e quaisquer documentos, indispensáveis ao fiel cumprimento do presente mandato.

Localidade.....de.....de 2019.

.....
Assinatura



PREFEITURA DE NOVA TRENTO
CNPJ 82.925.025/0001-60
Praça del Comune, 126, Centro, CEP 88.270-000
Fone: 48 32673215



ANEXO VI

MODELO DA MINUTA DE DECLARAÇÃO DE ATENDIMENTO AOS REQUISITOS DE HABILITAÇÃO

DECLARO(AMOS), para os devidos fins, que tomei(amos) conhecimento de todas as informações constantes do edital do Pregão Presencial nº 069/2019, inclusive as Relativas ao Sistema de Registro de Preços.

Declaro(amos), ainda que atendemos a todas exigências habilitatórias e que detenho(emos) capacidade técnico-operacional (instalações, aparelhamento e pessoal) para fornecimento do(s) objeto(s) para o(s) qual(is) apresentamos proposta.

Localidade,.....de.....de 2019.

.....
Assinatura

IDENTIFICAÇÃO DO CONCORRENTE:

- Nome ou razão social
- CPF/CNPJ
- Endereço, telefone e E-mail
- Nome e identificação do representante legal.



PREFEITURA DE NOVA TRENTO
CNPJ 82.925.025/0001-60
Praça del Comune, 126, Centro, CEP 88.270-000
Fone: 48 32673215



ANEXO VII

DECLARAÇÃO (Modelo)

Item 8.1.2 alínea "b"

Edital de Pregão nº 069/2019 da Prefeitura de Nova Trento.

A empresa _____, CNPJ nº _____, sediada _____, declara, sob as penas da lei, que não está impedida de participar de licitações promovidas pela Prefeitura de Nova Trento e nem foi declarada inidônea para licitar, inexistindo até a presente data fatos impeditivos para sua habilitação no processo licitatório, PREGÃO Nº 069/2019, ciente da obrigatoriedade de declarar ocorrências posteriores.

Local e data,

carimbo (ou nome legível) e assinatura do Representante Legal

Item 8.1.2 alínea "a"

Edital de Pregão nº 069/2019 da Prefeitura de Nova Trento.

(nome da empresa)

_____, inscrita no CNPJ sob nº _____, por intermédio de seu representante legal, Sr(a) _____, portador(a) da Carteira de Identidade nº _____ e do CPF nº _____, DECLARA, para fins no disposto no inciso XXXIII, do artigo 7º, da Constituição Federal, e no inciso V do artigo 27 da Lei 8.666/93, de 21 de junho de 1993, acrescido pela Lei nº 9.854/99, de 27 de outubro de 1999, que não emprega menor de dezoito anos em trabalho noturno, perigoso ou insalubre e não emprega menor de dezesseis anos, salvo na condição de aprendiz.

Local e data: _____, _____ de _____ de _____

(Assinatura)



PREFEITURA DE NOVA TRENTO
CNPJ 82.925.025/0001-60
Praça del Comune, 126, Centro, CEP 88.270-000
Fone: 48 32673215



ANEXO VIII

MODELO DECLARAÇÃO DE INEXISTÊNCIA DE SERVIDOR

A empresa _____, com sede na
_____, inscrita no CNPJ
_____, por seu representante legal abaixo assinado,
DECLARA que nenhum dos seus dirigentes, gerentes ou acionistas detentores de mais de 5%
(cinco) por cento do capital ou controlador, responsáveis técnicos, funcionários ou subcontratados,
são servidores da Prefeitura de Nova Trento, sob qualquer regime de contratação.

Nova Trento, ___ de _____ de 2019.

CNPJ: 82.925.025/0001-60
RUA SANTO INACIO 126
C.E.P.: 88270-000 - Nova Trento - SC

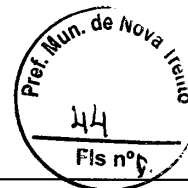

PARECER JURÍDICO

Processo Administrativo:	99/2019
Processo de Licitação:	99/2019
Modalidade:	PREGÃO PRESENCIAL
Número da Licitação:	69/2019-PR
Data do Processo:	26/06/2019
Data da Abertura das Propostas:	19/07/2019
Hora da Abertura das Propostas:	09:00

Nos termos do parágrafo único do art. 38 da Lei Nr. 8.666/93 e suas alterações posteriores, examinamos os termos e documentos referentes a abertura do presente processo licitatório.

A abertura desta licitação, assim como a lavratura dos documentos preliminares, obedeceu o determinado pela referida legislação.

Pelo preenchimento dos requisitos legais, aprovamos a abertura e os termos do presente, opinando pelo prosseguimento deste processo licitatório, em seus demais tramites legais.

Nova Trento, 26.06.19

PREF. MUN. DE NOVA TRENTO

CARLOS SIMAS ROCHA
OAB/SC Nº 18.695-B

Procurador Geral Município - PGMINT

Assinatura do Responsável

BOCHA VALE TUDO

Auto Peças Nicoletti é octacampeão

O brusquense Cláudio Clasen Schindwein, de 39 anos, foi campeão geral do 16º Desafrio, em Urubici, terminando a prova de corrida de montanha de 52 quilômetros em 4h11 neste sábado, 29. Ele mora no município da Serra Catarinense há mais de 10 anos, e disputa este tipo de competição há 16. Depois de ter vencido provas em municípios como Florianópolis, Curitiba e Caropaba, este foi seu primeiro título do Desafrio.

O atleta tinha como meta terminar a prova em 3h56, quebrando o recorde existente de 4h01. O objetivo estava próximo de ser alcançado, mas a partir do 44º quilômetro, o cansaço foi mais forte. "Tive muita dificuldade principalmente nos últimos seis quilômetros, fiquei lento e não bati o recorde da prova, mas consegui ser campeão."

Schindwein é especialista em corridas com distâncias entre 50 e 80 km. Ele avalia o Desafrio como uma prova muito rápida. "Tem que correr rápido o tempo todo, com intensidade. Não dá para ir com calma. São estradas de chão

batido, asfalto e trilhas abertas. Durante a prova, há um ganho altimétrico de 1,5 km", explica.

Ao contrário do que se esperaria para Urubici no final de junho, o frio não foi grande obstáculo. O que mais atrapalhou foi o vento. "Dava para correr tranquilamente com bermuda e camiseta com mangas. Mas no alto do morro da igreja havia um vento muito forte, dizem que eram rajadas acima de 60 km. Em um momento, Cheguei a tropeçar porque o vento desviou minha perna e fez com que eu tropeçasse, quase caí. Na descida, havia vento muito forte contra. A sensação era de que estávamos fazendo uma subida, não uma descida."

A prova serviu como treino para as próximas competições, que contam pontos para os rankings. A ideta do atleta, que é um dos melhores do Brasil na modalidade, é chegar à seleção brasileira de ultramaratona de montanha. "Ainda tenho que ralar muito, e tenho muito o que conquistar, mas estou perto da seleção", comenta.



Foi o primeiro título de Schindwein nesta prova

COO RADICAL/DIVULGAÇÃO

Francinilde Pereira
Pregoeiro Oficial



**ESTADO DE SANTA CATARINA
PREFEITURA DE NOVA TRENTO**

PROCESSO LICITATÓRIO Nº 099/2019
PREGÃO PRESENCIAL Nº 069/2019 – SRP Nº 036/2019

Objeto: A presente licitação tem por objeto o Registro de Preços para aquisição de equipamentos eletrônicos, conforme especificações constantes do anexo I (Termo de Referência) que faz parte integrante deste Pregão.

Julgamento: MENOR PREÇO POR ITEM. Credenciamento e entrega dos envelopes: até as 08:30 horas do dia 16/07/2019. Abertura das propostas e Fase de Lances: 16/07/2019 a partir das 09:00 horas. Retirada do Edital e demais informações: Praça del Comune, 126, Centro, Fones: (48) 3267-3211/3267-3213 – Email: compras@novatrento.sc.gov.br – Site: www.novatrento.sc.gov.br Nova Trento/SC, 02 de julho de 2019.

Gian Francesco Voltolini
Prefeito



**ESTADO DE SANTA CATARINA
PREFEITURA DE NOVA TRENTO**

TERMO DE RETIFICAÇÃO
EDITAL DE LICITAÇÃO Nº 092/2019 – INEXIGIBILIDADE DE LICITAÇÃO Nº 005/2019
EDITAL DE CHAMADA PÚBLICA Nº 004/2019

A Prefeitura de Nova Trento, através da Comissão Permanente de Licitações, vem a público retificar a Publicação do Edital nº 092/2019 de 06/06/2019 cujo objeto é a contratação de empresa especializada para a prestação de serviços médicos nas Dependências do Hospital Nossa Senhora Imaculada Conceição e Ambulatório na Secretária de Saúde, conforme especificações contidas no Anexo I do presente edital.

JUSTIFICATIVA:

Fica alterado o objeto constante no item 2 do edital e no item 1 do Anexo I, e as documentações exigidas no item 4, do credenciamento, devido a errata removendo os plantões médicos do edital.

O edital alterado e o termo de retificação integral está publicado no site: Nova Trento/SC, 02 de julho de 2019.

Arquílio José Botameli
Presidente Comissão de Licitações



BRUSQUE realiza ahardaem social

O Município

Publicações Legais

Anúncio
(47) 3351 1980



CONCESSÃO DE LICENÇA AMBIENTAL

EDITAL DE NOTIFICAÇÃO DE PROPRIETÁRIO CONFRONTANTE E TERCEIROS INTERESSADOS (Art. 212 e 213 da Lei de Registros Públicos (Lei n. 6.015/73)) - PROTOCOLO Nº 197.098. LENICE OLIVEIRA DE MELLOs, Oficial Interventora do Registro de Imóveis da Comarca de Brusque, SC, FAZ SABER, a todos os interessados, que através do presente edital torna-se público que tramita pedido de Retificação Administrativa de Registro no 1º Ofício de Registro de Imóveis da Comarca de Brusque, SC, com os seguintes dados: Requerentes: INGO VOLKMAN, nascido em 20/04/1940, aposentado, portador da CNH n. 01253146290/DETRAN/SC, expedida em 30/03/2016 na qual consta a C.I.n. 133285/SSP/SC e inscrito no CPF/MF sob o n. 009.083.809-25 e sua esposa ASTA VOLKMAN, nascida em 17/12/1946, do lar, portadora da C.I.n. 1.047.466-8/SESP/SC, expedida em 10/06/2003 e inscrita no CPF/MF sob n. 019.900.199-51, ambos brasileiros, casados em 24/11/1967, pelo regime da comunhão de bens, anteriormente a vigência da Lei 6.515/77, residentes e domiciliados a Rua Dr. Renee Rachaux, n. 31, no Bairro Maluche, nesta cidade de Brusque, SC. Objeto: Requerer a retificação da descrição tabular, do imóvel da Matrícula n. 63.548 situado nesta Cidade e Comarca de Brusque, na Rua Adão Schwartz, Bairro Rio Branco, a qual possui área remanescente de 15.420,97m² e que, após a medição constatou-se que o imóvel tem na realidade uma área total de 15.745,22m², processado nos termos dos artigos n. 212 e 213 da Lei de Registros Públicos (Lei n. 6.015/73), para resguardar direitos de terceiros interessados, bem como dos confrontantes que eventualmente não emitiram carta de anuência expressa, nem assinaram a planta e o memorial descritivo do projeto, ficam os confrontantes abaixo indicados NOTIFICADOS do inteiro teor dos trabalhos técnicos que se encontram arquivados neste serviço registral, podendo, caso queiram, nos termos do § 2º do artigo 213, impugnar fundamentadamente os presentes trabalhos, no prazo legal de quinze dias. A falta de impugnação resulta na presunção legal de anuência da confrontante ao pedido de retificação. Portanto, as opções que a lei confere a NOTIFICADA são: 1. Em caso de não concordância, poderá impugnar fundamentadamente a retificação pretendida, comparecendo a esta Serventia; 2. Em caso de concordância com os documentos enviados, bastará deixar transcorrer o prazo de quinze dias, de forma a aceitar os trabalhos licitamente. Edital para notificação da confrontante: Adriana Arnoldo Knies, matrícula n. 48.191 e 48.849 - 2A, Charles Pereira, matrícula n. 34.887 - 2A, Euclides José Lopes, matrícula n. 37.129 - 2A, Paulo Voss, matrícula n. 81.456 - 2A, Protásio Cavilha, matrícula n. 48.192 e 60.690 - 2A.

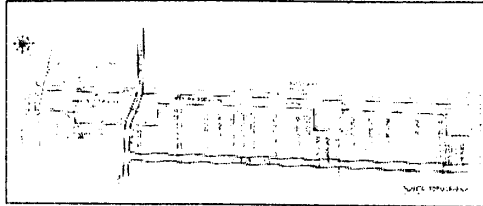

Lenice Oliveira de Mello

LENICE OLIVEIRA DE MELLOs
OFICIAL DO REGISTRO DE IMÓVEIS



ESTADO DE SANTA CATARINA PREFEITURA DE NOVA TRENTO

PROCESSO LICITATÓRIO Nº 098/2019 – PREGÃO PRESENCIAL Nº 068/2019

Objeto: Aquisição uma mini carregadeira e um Kit para mini carregadeira, para atender as necessidades da Secretaria de Obras de Nova Trento, de acordo com as exigências constantes do anexo I (Termo de Referência), do presente Edital.
Julgamento: MENOR PREÇO POR LOTE. Entrega dos envelopes e Credenciamento: até as 08:30 horas do dia 22/07/2019. Abertura das Propostas: 22/07/2019 às 09:00 horas.
Retirada do Edital e demais informações: Praça del Comune, 126, Centro. Fones: (48) 3267-3213/3211. E-mail: compras@novatrento.sc.gov.br. Site https://www.novatrento.sc.gov.br.

Valdemir Luis Quaiatto
Prefeito em Exercício



ESTADO DE SANTA CATARINA PREFEITURA DE NOVA TRENTO

ERRATA Nº 001 DO PROCESSO LICITATÓRIO Nº 099/2019 PREGÃO PRESENCIAL Nº 069/2019, de 26 de junho de 2019

A Prefeitura de Nova Trento, através da Comissão Permanente de Licitações, vem a público retificar a Publicação do Edital nº 099/2019 de 26/06/2019, cujo objeto da presente licitação é o Registro de Preços para aquisição de equipamentos eletrônicos, conforme especificações constantes do anexo I (Termo de Referência) que faz parte integrante deste Pregão, alterar em parte a publicação efetuada dia 03/07/2019. Onde se lê:
Julgamento: MENOR PREÇO POR ITEM. Credenciamento e entrega dos envelopes: até as 08:30 horas do dia 16/07/2019. Abertura das propostas e Fase de Lances: 16/07/2019 às 09:00 horas.
Leia-se:
Julgamento: MENOR PREÇO POR ITEM. Credenciamento e entrega dos envelopes: até as 08:30 horas do dia 19/07/2019. Abertura das propostas e Fase de Lances: 19/07/2019 às 09:00 horas.
Nova Trento/SC, 03 de julho de 2019.

Aprício José Botamelli
Presidente Comissão de Licitações

ESTADO DE SANTA CATARINA PREFEITURA DE NOVA TRENTO

PROCESSO LICITATÓRIO N° 098/2019 – PREGÃO PRESENCIAL N° 068/2019

Objeto: Aquisição uma mini carregadeira e um Kit para mini carregadeira, para atender as necessidades da Secretaria de Obras de Nova Trento, de acordo com as exigências constantes do anexo I (Termo de Referência), do presente Edital.

Julgamento: **MENOR PREÇO POR LOTE**. Entrega dos envelopes e Credenciamento: até as 08:30 horas do dia 22/07/2019. Abertura das Propostas: 22/07/2019 às 09:00 horas. Retirada do Edital e demais informações: Praça del Comune, 126, Centro. Fones: (48) 3267-3213/3211. E-mail: compras@novatrento.sc.gov.br. Site <https://www.novatrento.sc.gov.br>.

Valdemir Luis Quaiatto
Prefeito em Exercício

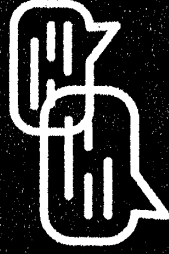

PUBLIQUE SEUS EDITAIS EM “O TRENTINO”

– mais informações –

 99867 7876

ESTADO DE SANTA CATARINA PREFEITURA DE NOVA TRENTO

PROCESSO LICITATÓRIO N° 096/2019 – PREGÃO PRESENCIAL N° 067/2019 – SRP N° 035/2019

Objeto: Registro de Preços para aquisição de Placas de Identificação de Ruas para instalação ou reinstalação em hastes e/ou suportes, de forma parcelada na cidade de Nova Trento, conforme especificações e quantidades constantes no Anexo I e II.

Julgamento: **MENOR PREÇO POR ITEM**. Credenciamento e entrega dos envelopes: até as 08:30 horas do dia 11/07/2019. Abertura das propostas e Fase de Lances: 11/07/2019 a partir das 09:00 horas. Retirada do Edital e demais informações: Praça del Comune, 126, Centro, Fones: (48) 3267-3211/3267-3213 – Email: compras@novatrento.sc.gov.br – Site: www.novatrento.sc.gov.br

Gian Francesco Voltolini
Prefeito

ESTADO DE SANTA CATARINA PREFEITURA DE NOVA TRENTO

PROCESSO LICITATÓRIO N° 099/2019 – PREGÃO PRESENCIAL N° 069/2019 – SRP N° 036/2019

Objeto: A presente licitação tem por objeto o Registro de Preços para aquisição de equipamentos eletrônicos, conforme especificações constantes do anexo I (Termo de Referência) que faz parte integrante deste Pregão.

Julgamento: **MENOR PREÇO POR ITEM**. Credenciamento e entrega dos envelopes: até as 08:30 horas do dia 19/07/2019. Abertura das propostas e Fase de Lances: 19/07/2019 às 09:00 horas. Retirada do Edital e demais informações: Praça del Comune, 126, Centro, Fones: (48) 3267-3211/3267-3213 – Email: compras@novatrento.sc.gov.br – Site: www.novatrento.sc.gov.br

Gian Francesco Voltolini
Prefeito

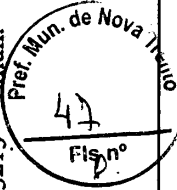

EMPRESA:IGSHOP TELECOM EIRELI

ENDEREÇO: Rua Carlos Seara, nº 47, sala 107, bairro Vila Operária, Itajaí, SC

CNPJ DA EMPRESA: 04.609.573/0001-78

RESPONSÁVEL PELA EMPRESA: Cesar Roberto Silva

TELEFONE: (47)3404-6737 R 805

E-MAIL: atendimento@nglicitacoes.com.br

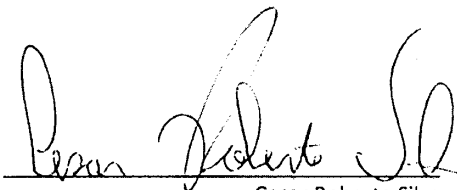

Cesar Roberto Silva
Diretor Geral
RG 2.295.07-6
CPF 807.191.809-10

IGSHOP TELECOM EIRELI

Rua: Carlos Seara, 47 – Sala 107

Vila Operaria – Itajaí/SC- Cep: 88303-200

Fone: (47) 3083-9455

**ESTADO DE SANTA CATARINA
PREFEITURA MUNICIPAL DE NOVA TRENTO**

CNPJ: 82.925.025/0001-60
RUA SANTO INACIO 126
C.E.P.: 88270-000 - Nova Trento - SC

PREGÃO PRESENCIAL
Nr.: 69/2019 - PR

Processo Administrativo: 99/2019
Processo de Licitação: 99/2019
Data do Processo: 26/06/2019

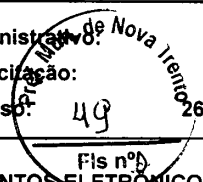

Objeto: A PRESENTE LICITAÇÃO TEM POR OBJETO O REGISTRO DE PREÇOS PARA AQUISIÇÃO DE EQUIPAMENTOS ELETRÔNICOS, CONFORME ESPECIFICAÇÕES CONSTANTES DO ANEXO I (TERMO DE REFERÊNCIA) QUE FAZ PARTE INTEGRANTE DESTA PREGÃO.

Fornecedor: VIPH IT COMÉRCIO E SERVIÇOS DE EQUIPAMENTOS DE INF Código: 11303
Endereço: Rua Domingos Coelho, 320, Sala 02
Cidade: Biguaçu - SC
CGC/MF: 33.419.290/0001-61 Inscrição Estadual:

PROTOCOLO DE RECEBIMENTO DE PROPOSTA DE PREÇO E DOCUMENTAÇÃO Nr. 1

Declaramos que o fornecedor acima apresentou **proposta e documentação** as **08:00** horas do dia **19** de **Julho** de **2019**, habilitando-se para participar do Processo Licitatório acima especificado.

Assinatura do Responsável

**ESTADO DE SANTA CATARINA
PREFEITURA MUNICIPAL DE NOVA TRENTO**

CNPJ: 82.925.025/0001-60
RUA SANTO INACIO 126
C.E.P.: 88270-000 - Nova Trento - SC

PREGÃO PRESENCIAL

Nr.: 69/2019 - PR

Processo Administrativo: 99/2019
Processo de Licitação: 99/2019
Data do Processo: 26/06/2019

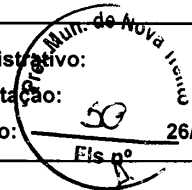

Objeto: A PRESENTE LICITAÇÃO TEM POR OBJETO O REGISTRO DE PREÇOS PARA AQUISIÇÃO DE EQUIPAMENTOS ELETRÔNICOS, CONFORME ESPECIFICAÇÕES CONSTANTES DO ANEXO I (TERMO DE REFERÊNCIA) QUE FAZ PARTE INTEGRANTE DESTA LICITAÇÃO.

Fornecedor: **ALIRIO FERREIRA BARBOSA**
Endereço: Rua Floriano Peixoto, 380, Loja 12 e 13
Cidade: Santo Antônio da Plá - PR
CGC/MF: 77.578.524/0001-99

Código: 11222

Inscrição Estadual:

PROTOCOLO DE RECEBIMENTO DE PROPOSTA DE PREÇO E DOCUMENTAÇÃO Nr. 2

Declaramos que o fornecedor acima apresentou **proposta e documentação** as **08:01** horas do dia **19** de **Julho** de **2019**, habilitando-se para participar do Processo Licitatório acima especificado.

Assinatura do Responsável

**ESTADO DE SANTA CATARINA
PREFEITURA MUNICIPAL DE NOVA TRENTO**

CNPJ: 82.925.025/0001-60
RUA SANTO INACIO 126
C.E.P.: 88270-000 - Nova Trento - SC

PREGÃO PRESENCIAL

Nr.: 69/2019 - PR

Processo Administrativo: 99/2019
Processo de Licitação: 99/2019
Data do Processo: 26/06/2019

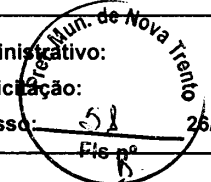

Objeto: A PRESENTE LICITAÇÃO TEM POR OBJETO O REGISTRO DE PREÇOS PARA AQUISIÇÃO DE EQUIPAMENTOS ELETRÔNICOS, CONFORME ESPECIFICAÇÕES CONSTANTES DO ANEXO I (TERMO DE REFERÊNCIA) QUE FAZ PARTE INTEGRANTE DESTA PREGÃO.

Fornecedor: IGSHP TELECOM EIRELI
Endereço: Rua Carlos Seara, 47, Sala 107
Cidade: Itajaí - SC
CGC/MF: 04.609.573/0001-78

Código: 11304

Inscrição Estadual:

PROTOCOLO DE RECEBIMENTO DE PROPOSTA DE PREÇO E DOCUMENTAÇÃO Nr. 3

Declaramos que o fornecedor acima apresentou proposta e documentação as 08:03 horas do dia 19 de Julho de 2019, habilitando-se para participar do Processo Licitatório acima especificado.

Assinatura do Responsável

**ESTADO DE SANTA CATARINA
PREFEITURA MUNICIPAL DE NOVA TRENTO**

CNPJ: 82.925.025/0001-60
RUA SANTO INACIO 126
C.E.P.: 88270-000 - Nova Trento - SC

**PREGÃO PRESENCIAL
Nr.: 69/2019 - PR**

Processo Administrativo: 99/2019
Processo de Licitação: 99/2019
Data do Processo: 26/06/2019

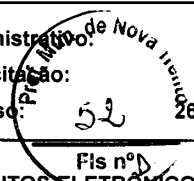

Objeto: A PRESENTE LICITAÇÃO TEM POR OBJETO O REGISTRO DE PREÇOS PARA AQUISIÇÃO DE EQUIPAMENTOS ELETRÔNICOS, CONFORME ESPECIFICAÇÕES CONSTANTES DO ANEXO I (TERMO DE REFERÊNCIA) QUE FAZ PARTE INTEGRANTE DESTE PREGÃO.

Fornecedor: **TECHNO SOLUÇÕES EIRELI**
Endereço: Rua Abramo Eberle, 136, Sala 01
Cidade: Concórdia - SC
CGC/MF: 27.499.665/0001-48

Código: 11219

Inscrição Estadual:

PROTOCOLO DE RECEBIMENTO DE PROPOSTA DE PREÇO E DOCUMENTAÇÃO Nr. 4

Declaramos que o fornecedor acima apresentou **proposta e documentação** as **08:05** horas do dia **19** de **Julho** de **2019**, habilitando-se para participar do Processo Licitatório acima especificado.

Assinatura do Responsável

**ESTADO DE SANTA CATARINA
PREFEITURA MUNICIPAL DE NOVA TRENTO**

PREGÃO PRESENCIAL

Nr.: 69/2019 - PR

CNPJ: 82.925.025/0001-60
RUA SANTO INACIO 126
C.E.P.: 88270-000 - Nova Trento - SC

Processo Administrativo: 99/2019
Processo de Licitação: 99/2019
Data do Processo: 26/06/2019

Objeto: A PRESENTE LICITAÇÃO TEM POR OBJETO O REGISTRO DE PREÇOS PARA AQUISIÇÃO DE EQUIPAMENTOS ELETRÔNICOS, CONFORME ESPECIFICAÇÕES CONSTANTES DO ANEXO I (TERMO DE REFERÊNCIA) QUE FAZ PARTE INTEGRANTE DESTA PREGÃO.

Fornecedor: **CONCÓRDIA SISTEMAS LTDA**
Endereço: Rua Dr Maruri, 376
Cidade: Concórdia - SC
CGC/MF: 05.055.328/0001-29

Código: 11218

Inscrição Estadual:

PROTOCOLO DE RECEBIMENTO DE PROPOSTA DE PREÇO E DOCUMENTAÇÃO Nr. 5

Declaramos que o fornecedor acima apresentou **proposta e documentação** as **08:07** horas do dia **19** de **Julho** de **2019**, habilitando-se para participar do Processo Licitatório acima especificado.



Assinatura do Responsável

**ESTADO DE SANTA CATARINA
PREFEITURA MUNICIPAL DE NOVA TRENTO**

CNPJ: 82.925.025/0001-60
RUA SANTO INACIO 126
C.E.P.: 88270-000 - Nova Trento - SC

**PREGÃO PRESENCIAL
Nr.: 69/2019 - PR**

Processo Administrativo de Nova Trento 99/2019
Processo de Licitação: 99/2019
Data do Processo: 26/06/2019

Objeto: A PRESENTE LICITAÇÃO TEM POR OBJETO O REGISTRO DE PREÇOS PARA AQUISIÇÃO DE EQUIPAMENTOS ELETRÔNICOS, CONFORME ESPECIFICAÇÕES CONSTANTES DO ANEXO I (TERMO DE REFERÊNCIA) QUE FAZ PARTE INTEGRANTE DESTA PREGÃO.

Fornecedor: **BAGATOLI COMÉRCIO DE MÓVEIS LTDA. ME**
Endereço: RUA CECILIO RODRIGUES, 136
Cidade: Taió - SC
CGC/MF: 09.053.748/0001-27

Código: 9685

Inscrição Estadual:

PROTOCOLO DE RECEBIMENTO DE PROPOSTA DE PREÇO E DOCUMENTAÇÃO Nr. 6

Declaramos que o fornecedor acima apresentou **proposta e documentação** as **08:09** horas do dia **19** de **Julho** de **2019**, habilitando-se para participar do Processo Licitatório acima especificado.



Assinatura do Responsável

**ESTADO DE SANTA CATARINA
PREFEITURA MUNICIPAL DE NOVA TRENTO**

CNPJ: 82.925.025/0001-60
RUA SANTO INACIO 126
C.E.P.: 88270-000 - Nova Trento - SC

PREGÃO PRESENCIAL
Nr.: 69/2019 - PR

Processo Administrativo: 99/2019
Processo de Licitação: 99/2019
Data do Processo: 26/06/2019

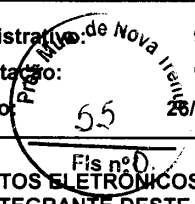

Objeto: A PRESENTE LICITAÇÃO TEM POR OBJETO O REGISTRO DE PREÇOS PARA AQUISIÇÃO DE EQUIPAMENTOS ELETRÔNICOS, CONFORME ESPECIFICAÇÕES CONSTANTES DO ANEXO I (TERMO DE REFERÊNCIA) QUE FAZ PARTE INTEGRANTE DESTA PREGÃO.

Fornecedor: **PERFORM TECNOLOGIA EIRELI - EPP**
Endereço: R DA PRACA, 241 - SALA: 906;
Cidade: Palhoça - SC
CGC/MF: 21.873.370/0001-03

Código: 10575

Inscrição Estadual:

PROTOCOLO DE RECEBIMENTO DE PROPOSTA DE PREÇO E DOCUMENTAÇÃO Nr. 7

Declaramos que o fornecedor acima apresentou **proposta e documentação** as **08:11** horas do dia **19** de **Julho** de **2019**, habilitando-se para participar do Processo Licitatório acima especificado.

Assinatura do Responsável

**ESTADO DE SANTA CATARINA
PREFEITURA MUNICIPAL DE NOVA TRENTO**

CNPJ: 82.925.025/0001-60
RUA SANTO INACIO 126
C.E.P.: 88270-000 - Nova Trento - SC

PREGÃO PRESENCIAL

Nr.: 69/2019 - PR

Processo Administrativo: 99/2019
Processo de Licitação: 99/2019
Data do Processo: 26/06/2019

Objeto: A PRESENTE LICITAÇÃO TEM POR OBJETO O REGISTRO DE PREÇOS PARA AQUISIÇÃO DE EQUIPAMENTOS ELETRÔNICOS, CONFORME ESPECIFICAÇÕES CONSTANTES DO ANEXO I (TERMO DE REFERÊNCIA) QUE FAZ PARTE INTEGRANTE DESTA PREGÃO.

Fornecedor: FT PETTIRINI LTDA ME
Endereço: RUA FLORIANOPOLIS, 70
Cidade: Tijucas - SC
CGC/MF: 08.283.314/0001-50

Código: 11310

Inscrição Estadual:

PROTOCOLO DE RECEBIMENTO DE PROPOSTA DE PREÇO E DOCUMENTAÇÃO Nr. 8

Declaramos que o fornecedor acima apresentou **proposta e documentação** as **08:13** horas do dia **19** de **Julho** de **2019**, habilitando-se para participar do Processo Licitatório acima especificado.



Assinatura do Responsável

**ESTADO DE SANTA CATARINA
PREFEITURA MUNICIPAL DE NOVA TRENTO**

CNPJ: 82.925.025/0001-60
RUA SANTO INACIO 126
C.E.P.: 88270-000 - Nova Trento - SC

PREGÃO PRESENCIAL
Nr.: 69/2019 - PR

Processo Administrativo: 99/2019
Processo de Licitação: 99/2019
Data do Processo: 26/06/2019



Objeto: A PRESENTE LICITAÇÃO TEM POR OBJETO O REGISTRO DE PREÇOS PARA AQUISIÇÃO DE EQUIPAMENTOS ELETRÔNICOS, CONFORME ESPECIFICAÇÕES CONSTANTES DO ANEXO I (TERMO DE REFERÊNCIA) QUE FAZ PARTE INTEGRANTE DESTA PREGÃO.

Fornecedor: **RICHELSE MOVEIS LTDA. - EPP**
Endereço: R JORGE BUHR, 336, SALA: 04;
Cidade: Jaraguá do Sul - SC
CGC/MF: 20.265.303/0001-43

Código: 10691

Inscrição Estadual:

PROTOCOLO DE RECEBIMENTO DE PROPOSTA DE PREÇO E DOCUMENTAÇÃO Nr. 9

Declaramos que o fornecedor acima apresentou **proposta e documentação** as **08:15** horas do dia **19** de **Julho** de **2019**, habilitando-se para participar do Processo Licitatório acima especificado.

Assinatura do Responsável

**ESTADO DE SANTA CATARINA
PREFEITURA MUNICIPAL DE NOVA TRENTO**

CNPJ: 82.925.025/0001-60
RUA SANTO INACIO 126
C.E.P.: 88270-000 - Nova Trento - SC

PREGÃO PRESENCIAL
Nr.: 69/2019 - PR

Processo Administrativo: 99/2019
Processo de Licitação: 99/2019
Data do Processo: 26/06/2019

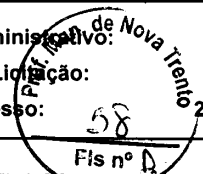

Objeto: A PRESENTE LICITAÇÃO TEM POR OBJETO O REGISTRO DE PREÇOS PARA AQUISIÇÃO DE EQUIPAMENTOS ELETRÔNICOS, CONFORME ESPECIFICAÇÕES CONSTANTES DO ANEXO I (TERMO DE REFERÊNCIA) QUE FAZ PARTE INTEGRANTE DESTA PREGÃO.

Fornecedor: ELECTROINOX COMERCIO DE EQUIPAMENTOS DE ELETRONICO Código: 11220
Endereço: R PROFESSOR MAX HUMPL, 1139, SALA 02
Cidade: Blumenau - SC
CGC/MF: 27.913.520/0001-41 Inscrição Estadual:

PROTOCOLO DE RECEBIMENTO DE PROPOSTA DE PREÇO E DOCUMENTAÇÃO Nr. 10

Declaramos que o fornecedor acima apresentou proposta e documentação as 08:17 horas do dia 19 de Julho de 2019, habilitando-se para participar do Processo Licitatório acima especificado.

Assinatura do Responsável

**ESTADO DE SANTA CATARINA
PREFEITURA MUNICIPAL DE NOVA TRENTO**

CNPJ: 82.925.025/0001-60
RUA SANTO INACIO 126
C.E.P.: 88270-000 - Nova Trento - SC

PREGÃO PRESENCIAL

Nr.: 69/2019 - PR

Processo Administrativo: 99/2019
Processo de Licitação: 99/2019
Data do Processo: 26/06/2019

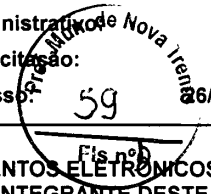

Objeto: A PRESENTE LICITAÇÃO TEM POR OBJETO O REGISTRO DE PREÇOS PARA AQUISIÇÃO DE EQUIPAMENTOS ELÉTRONICOS, CONFORME ESPECIFICAÇÕES CONSTANTES DO ANEXO I (TERMO DE REFERÊNCIA) QUE FAZ PARTE INTEGRANTE DESTA PREGÃO.

Fornecedor: **Edevaldo Fortes Simões Jr.**
Endereço: Rua Arnaldo Fritz, 609
Cidade: Indaial - SC
CGC/MF: 26.981.059/0001-00

Código: 11305

Inscrição Estadual:

PROTOCOLO DE RECEBIMENTO DE PROPOSTA DE PREÇO E DOCUMENTAÇÃO Nr. 11

Declaramos que o fornecedor acima apresentou **proposta e documentação** as **08:19** horas do dia **19** de **Julho** de **2019**, habilitando-se para participar do Processo Licitatório acima especificado.

Assinatura do Responsável

**ESTADO DE SANTA CATARINA
PREFEITURA MUNICIPAL DE NOVA TRENTO**

CNPJ: 82.925.025/0001-60
RUA SANTO INACIO 126
C.E.P.: 88270-000 - Nova Trento - SC

PREGÃO PRESENCIAL

Nr.: 69/2019 - PR

Processo Administrativo: 99/2019
Processo de Licitação: 99/2019
Data do Processo: 28/06/2019

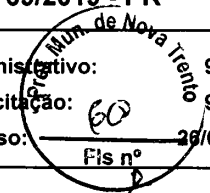

Objeto: A PRESENTE LICITAÇÃO TEM POR OBJETO O REGISTRO DE PREÇOS PARA AQUISIÇÃO DE EQUIPAMENTOS ELETRÔNICOS, CONFORME ESPECIFICAÇÕES CONSTANTES DO ANEXO I (TERMO DE REFERÊNCIA) QUE FAZ PARTE INTEGRANTE DESTA PREGÃO.

Fornecedor: **TECNOLAR LTDA**
Endereço: Rua Artur Schlupp, 190, Sala 01
Cidade: Blumenau - SC
CGC/MF: 12.464.652/0001-66

Código: 11073

Inscrição Estadual: 256190615

PROTOCOLO DE RECEBIMENTO DE PROPOSTA DE PREÇO E DOCUMENTAÇÃO Nr. 12

Declaramos que o fornecedor acima apresentou **proposta e documentação** as **08:21** horas do dia **19** de **Julho** de **2019**, habilitando-se para participar do Processo Licitatório acima especificado.

Assinatura do Responsável

**ESTADO DE SANTA CATARINA
PREFEITURA MUNICIPAL DE NOVA TRENTO**

**PREGÃO PRESENCIAL
Nr.: 69/2019 - PR**

CNPJ: 82.925.025/0001-60
RUA SANTO INACIO 126
C.E.P.: 88270-000 - Nova Trento - SC

Processo Administrativo 99/2019
Processo de Licitação 99/2019
Data do Processo 25/06/2019

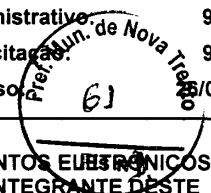

Objeto: A PRESENTE LICITAÇÃO TEM POR OBJETO O REGISTRO DE PREÇOS PARA AQUISIÇÃO DE EQUIPAMENTOS ELETRÔNICOS, CONFORME ESPECIFICAÇÕES CONSTANTES DO ANEXO I (TERMO DE REFERÊNCIA) QUE FAZ PARTE INTEGRANTE DESTA PREGÃO.

Fornecedor: **FRANCIELE CRISTINE LAMIN**
Endereço: Rua Frederico Korte, 278
Cidade: Blumenau - SC
CGC/MF: 23.964.820/0001-07

Código: 11221

Inscrição Estadual:

PROTOCOLO DE RECEBIMENTO DE PROPOSTA DE PREÇO E DOCUMENTAÇÃO Nr. 13

Declaramos que o fornecedor acima apresentou **proposta e documentação** as **08:23** horas do dia **19** de **Julho** de **2019**, habilitando-se para participar do Processo Licitatório acima especificado.

Assinatura do Responsável

**ESTADO DE SANTA CATARINA
PREFEITURA MUNICIPAL DE NOVA TRENTO**

CNPJ: 82.925.025/0001-60
RUA SANTO INACIO 126
C.E.P.: 88270-000 - Nova Trento - SC

PREGÃO PRESENCIAL

Nr.: 69/2019 - PR

Processo Administrativo: 69/2019
Processo de Licitação: 62
Data do Processo: 26/06/2019
Eis nº 9

Objeto: A PRESENTE LICITAÇÃO TEM POR OBJETO O REGISTRO DE PREÇOS PARA AQUISIÇÃO DE EQUIPAMENTOS ELETRÔNICOS, CONFORME ESPECIFICAÇÕES CONSTANTES DO ANEXO I (TERMO DE REFERÊNCIA) QUE FAZ PARTE INTEGRANTE DESTA PREGÃO.

Fornecedor: **ANDRE FELIX MAES CORDEIRO**
Endereço: Rua Vesúvio, 320
Cidade: Joinville - SC
CGC/MF: 16.937.642/0001-51

Código: 11249

Inscrição Estadual:

PROTOCOLO DE RECEBIMENTO DE PROPOSTA DE PREÇO E DOCUMENTAÇÃO Nr. 14

Declaramos que o fornecedor acima apresentou **proposta e documentação** as **08:25** horas do dia **19** de **Julho** de **2019**, habilitando-se para participar do Processo Licitatório acima especificado.



Assinatura do Responsável

**ESTADO DE SANTA CATARINA
PREFEITURA MUNICIPAL DE NOVA TRENTO**

CNPJ: 82.925.025/0001-60
RUA SANTO INACIO 126
C.E.P.: 88270-000 - Nova Trento - SC

PREGÃO PRESENCIAL

Nr.: 69/2019 - PR

Processo Administrativo: 99/2019
Processo de Licitação: 99/2019
Data do Processo: 26/06/2019

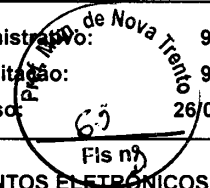

Objeto: A PRESENTE LICITAÇÃO TEM POR OBJETO O REGISTRO DE PREÇOS PARA AQUISIÇÃO DE EQUIPAMENTOS ELETRÔNICOS, CONFORME ESPECIFICAÇÕES CONSTANTES DO ANEXO I (TERMO DE REFERÊNCIA) QUE FAZ PARTE INTEGRANTE DESTA PREGÃO.

Fornecedor: **SCHINATO & SILVA TECNOLOGIA LTDA**
Endereço: RUA JOSÉ JOÃO BARCELOS, 1455
Cidade: Palhoça - SC
CGC/MF: 33.357.638/0001-33

Código: 11309

Inscrição Estadual:

PROTOCOLO DE RECEBIMENTO DE PROPOSTA DE PREÇO E DOCUMENTAÇÃO Nr. 15

Declaramos que o fornecedor acima apresentou **proposta e documentação** as **08:27** horas do dia **19** de **Julho** de **2019**, habilitando-se para participar do Processo Licitatório acima especificado.

Assinatura do Responsável



PREFEITURA DE NOVA TRENTO
 CNPJ 82.925.025/0001-60
 Praça del Comune, 126, Centro, CEP 88.270-000
 Fone: 48 32673215

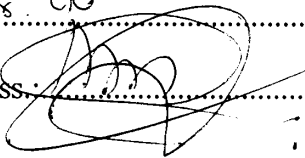

EDITAL DE LICITAÇÃO Nº 099/2019
MODALIDADE: PREGÃO PRESENCIAL Nº 069/2019
 Abertura: 19/07/2019 às 09:00 horas
CREDENCIAMENTO DE INTERESSADOS

Ordem de Credenciamento: Nº 01 Horas 08 00
 Nome: Henrique Mattos de Amaral Ass: 
 CPF: 040.224.799-06 RG: 4664062
 Empresa: VIPH IT ME/EPP: () Sim (.....) Não
 Telefone/Celular: (48) 99114-3425 (48) 4109-7797

EDITAL DE LICITAÇÃO Nº 099/2019
MODALIDADE: PREGÃO PRESENCIAL Nº 069/2019
 Abertura: 19/07/2019 às 09:00 horas
CREDENCIAMENTO DE INTERESSADOS

Ordem de Credenciamento: Nº 02 Horas 08 01
 Nome: Cleverli Aparecido dos Santos Ass:
 CPF: 081.575.919-87 RG: 10451359-0
 Empresa: Altio Ferreira Barbosa ME/EPP: () Sim (.....) Não
 Telefone/Celular: (43) 3143-9200

EDITAL DE LICITAÇÃO Nº 099/2019
MODALIDADE: PREGÃO PRESENCIAL Nº 069/2019
 Abertura: 19/07/2019 às 09:00 horas
CREDENCIAMENTO DE INTERESSADOS

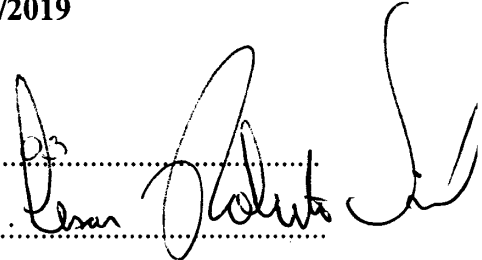
Ordem de Credenciamento: Nº 03 Horas 08 03
 Nome: Cesar Roberto Silva Ass: 
 CPF: 807.191.809-10 RG: 2296076
 Empresa: IG Shop ME/EPP: () Sim (.....) Não
 Telefone/Celular: (47) 2083-9455

A



PREFEITURA DE NOVA TRENTO
 CNPJ 82.925.025/0001-60
 Praça del Comune, 126, Centro, CEP 88.270-000
 Fone: 48 32673215



EDITAL DE LICITAÇÃO Nº 099/2019
MODALIDADE: PREGÃO PRESENCIAL Nº 069/2019
Abertura: 19/07/2019 às 09:00 horas
CRENCIAMENTO DE INTERESSADOS

Ordem de Credenciamento: Nº 04 Horas 08.05
 Nome: Jean Carlo Perin Zucchi Ass.:
 CPF: 061.080.219-42 RG: 4885634
 Empresa: Techno Soluções ME/EPP: () Sim (.....) Não
 Telefone/Celular: (49) 3444-9676 (49) 9974-2866

EDITAL DE LICITAÇÃO Nº 099/2019
MODALIDADE: PREGÃO PRESENCIAL Nº 069/2019
Abertura: 19/07/2019 às 09:00 horas
CRENCIAMENTO DE INTERESSADOS

Ordem de Credenciamento: Nº 05 Horas 08.07
 Nome: Jonathan Deparis Ass.:
 CPF: 044.080.039-05 RG: 3395042
 Empresa: Concor dia Sistemas ME/EPP: () Sim (.....) Não
 Telefone/Celular: (49) 3444-3911 (49) 9974-2866

EDITAL DE LICITAÇÃO Nº 099/2019
MODALIDADE: PREGÃO PRESENCIAL Nº 069/2019
Abertura: 19/07/2019 às 09:00 horas
CRENCIAMENTO DE INTERESSADOS

Ordem de Credenciamento: Nº 06 Horas 08.09
 Nome: Alex Massao Kato Ass.:
 CPF: 073.838.039-30 RG: 6190727
 Empresa: Bagatoli Comercio de Móveis ME/EPP: () Sim (.....) Não
 Telefone/Celular: (47) 3562-1878

A



PREFEITURA DE NOVA TRENTO
 CNPJ 82.925.025/0001-60
 Praça del Comune, 126, Centro, CEP 88.270-000
 Fone: 48 32673215



EDITAL DE LICITAÇÃO Nº 099/2019
MODALIDADE: PREGÃO PRESENCIAL Nº 069/2019
 Abertura: 19/07/2019 às 09:00 horas
CRENCIAMENTO DE INTERESSADOS

Ordem de Credenciamento: Nº 07 Horas 08:13
 Nome: ALCIDIO DA SILVA Ass.: Alcides da Silva
 CPF: 081 887 059-10 RG: 5658239
 Empresa: PERFORM TECNOLOGIA EIRELI ME/EPP: (X) Sim (.....) Não
 Telefone/Celular: (48) 98822-9000

EDITAL DE LICITAÇÃO Nº 099/2019
MODALIDADE: PREGÃO PRESENCIAL Nº 069/2019
 Abertura: 19/07/2019 às 09:00 horas
CRENCIAMENTO DE INTERESSADOS

Ordem de Credenciamento: Nº 08 Horas 08:13
 Nome: TIAGO VARGAS PETTIRINI Ass.: [Signature]
 CPF: 037484329-50 RG: 9077392588
 Empresa: FT PETTIRINI LTDA ME/EPP: (.....) Sim (.....) Não
 Telefone/Celular: 48 999162921 / 48 32634971

EDITAL DE LICITAÇÃO Nº 099/2019
MODALIDADE: PREGÃO PRESENCIAL Nº 069/2019
 Abertura: 19/07/2019 às 09:00 horas
CRENCIAMENTO DE INTERESSADOS

Ordem de Credenciamento: Nº 09 Horas 08:15
 Nome: Leandro de Almeida Todt Ass.:
 CPF: 047.692.939-01 RG: 4597421
 Empresa: Richesse ME/EPP: (X) Sim (.....) Não
 Telefone/Celular:

A



PREFEITURA DE NOVA TRENTO
 CNPJ 82.925.025/0001-60
 Praça del Comune, 126, Centro, CEP 88.270-000
 Fone: 48 32673215



EDITAL DE LICITAÇÃO Nº 099/2019
MODALIDADE: PREGÃO PRESENCIAL Nº 069/2019
 Abertura: 19/07/2019 às 09:00 horas
CREDENCIAMENTO DE INTERESSADOS

Ordem de Credenciamento: Nº 10 Horas 08:17

Nome: EVANDRO DA SILVA Ass:

CPF: 037.387.209-47 RG: 426.232.8

Empresa: ELECTROINOX ME/EPP: (.....) Sim (.....) Não

Telefone/Celular: (47) 99920244 Ex.º de fl. Ex.º de fl.

EDITAL DE LICITAÇÃO Nº 099/2019
MODALIDADE: PREGÃO PRESENCIAL Nº 069/2019
 Abertura: 19/07/2019 às 09:00 horas
CREDENCIAMENTO DE INTERESSADOS

Ordem de Credenciamento: Nº 11 Horas 08:19

Nome: EDEVALDO FORTES SIMÕES JR. Ass:

CPF: 937.219.110/15 RG: 3392609

Empresa: EDEVALDO F. S. JR. M.E. ME/EPP: () Sim (.....) Não

Telefone/Celular:

EDITAL DE LICITAÇÃO Nº 099/2019
MODALIDADE: PREGÃO PRESENCIAL Nº 069/2019
 Abertura: 19/07/2019 às 09:00 horas
CREDENCIAMENTO DE INTERESSADOS

Ordem de Credenciamento: Nº 12 Horas 08:21

Nome: VANDO VICENTINI Ass:

CPF: 061.558.239-79 RG: 552.916.5

✓ Empresa: TECNOLAR LTDA ME/EPP: () Sim (.....) Não

Telefone/Celular: Wando Vicentini 984244214

5



PREFEITURA DE NOVA TRENTO
 CNPJ 82.925.025/0001-60
 Praça del Comune, 126, Centro, CEP 88.270-000
 Fone: 48 32673215



EDITAL DE LICITAÇÃO Nº 099/2019
MODALIDADE: PREGÃO PRESENCIAL Nº 069/2019
 Abertura: 19/07/2019 às 09:00 horas
CRENCIAMENTO DE INTERESSADOS

Ordem de Credenciamento: Nº 13 Horas 08:23
 Nome: RAFAEL RODRIGO LAMIN Ass: [Assinatura]
 CPF: 049.576.149-46 RG: 4880313
 Empresa: FRANCIELE CRISTINE LAMIN ME ME/EPP: (.....)Sim (.....)Não
 Telefone/Celular: (41) 98808-5943

EDITAL DE LICITAÇÃO Nº 099/2019
MODALIDADE: PREGÃO PRESENCIAL Nº 069/2019
 Abertura: 19/07/2019 às 09:00 horas
CRENCIAMENTO DE INTERESSADOS

Ordem de Credenciamento: Nº 14 Horas 08:25
 Nome: ARTHUR LEOLADIO ^{MARS} CORDEIRO Ass:
 CPF: 054.288.109-80 RG: 5150436
 Empresa: ANDRÉ FELIX MARS CORDEIRO ME/EPP: (.....)Sim (.....)Não
 Telefone/Celular:

EDITAL DE LICITAÇÃO Nº 099/2019
MODALIDADE: PREGÃO PRESENCIAL Nº 069/2019
 Abertura: 19/07/2019 às 09:00 horas
CRENCIAMENTO DE INTERESSADOS

Ordem de Credenciamento: Nº 15 Horas 08:27
 Nome: FELIPE SCHINATO Ass: [Assinatura]
 CPF: 079.564.989-45 RG: 527621-8
 Empresa: SCHINATO & SILVA TECNOLOGIA ME/EPP: (.....)Sim (.....)Não
 Telefone/Celular: (48) 9.9927-9525^{LTDA}

A

REPÚBLICA FEDERATIVA DO BRASIL
 MINISTÉRIO DAS CIDADES
 DEPARTAMENTO NACIONAL DE TRÂNSITO
 CARTEIRA NACIONAL DE HABILITAÇÃO

JEAN CARLO PERIN ZUCCHI

IDENTIDADE FOMG. EMISSÃO: 4885634 SSP SC

DATA DE NASCIMENTO: 25/04/1988

061 080.219-42

WILSON ZUCCHI
 MARILENE TEREZINHA PERIN

VALIDADE EM TODO O TERRITÓRIO NACIONAL 1015068158

PROIBIDO PLASTIFICAR 1015068158

DATA DE EMISSÃO: 11/02/2015

CONCORDIA SC

89361567104
 SC105351504

27/04/2019

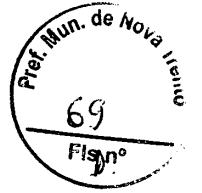

[Handwritten signature]

Confere com o original

19/07/19 *[Signature]*
 Data Aprigio José Botameil
 Matr. n° 209

[Handwritten mark]

[Handwritten signature]

[Handwritten signature]

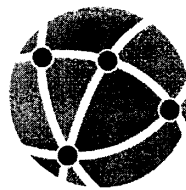

EDITAL DE PREGÃO PRESENCIAL Nº 69/2019

DECLARAÇÕES

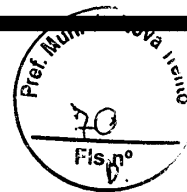

A empresa **TECHNO SOLUÇÕES EIRELLI-ME**, inscrita no CNPJ nº 27.499.665/0001-48, situada na Rua Abramo Eberle, nº 136, sala 01, centro de Concórdia/SC, por intermédio de seu Sócio Administrador o Sr. **JEAN CARLO PERIN ZUCCHI**, portador da Carteira de Identidade nº 4.885.634, e CPF sob nº 061.080.219-42, brasileiro, solteiro, empresário, situado na Rua Guilherme Borille, 391, Bairro São Miguel, Concórdia/SC, **DECLARA:**

Sob as penas da Lei, conhecer e aceitar as condições constantes deste Pregão e seus anexos, e que atendemos plenamente aos **requisitos necessários para habilitação** e proposta e declaramos que cumprimos plenamente os requisitos de habilitação, nos termos do art. 4º, inciso VII, da Lei n.º 10.520, de 17/07/2002.

Que, nos termos da Lei nº 9.317, de 05/12/1996, e da Lei nº 9.841, de 05/10/1999, se constitui **Empresa de Pequeno Porte** e que é nesta condição que concorre na presente licitação, devendo, portanto, ser nela assim considerada para todos os efeitos legais, com a ressalva expressa no art. 88 da Lei Complementar nº 123/2006.

Declara, sob as penas da lei, que não está impedida de participar de licitações promovidas pela Prefeitura de Nova Trento e nem foi declarada inidônea para licitar, inexistindo até a presente data fatos impeditivos para sua habilitação no processo licitatório, PREGÃO Nº 069/2019, ciente da obrigatoriedade de declarar ocorrências posteriores.

Para os fins de direito, na qualidade de licitante do procedimento licitatório na modalidade de Pregão Presencial, sob nº. 02/2015, em cumprimento ao inciso XXXIII, **do artigo 7º** da Constituição Federal de que não possuímos em nosso quadro funcional pessoas menores de 18 (dezoito) anos em trabalho noturno, perigoso ou insalubre e, de menores de 16 (dezesesseis) anos em qualquer trabalho, salvo na condição de aprendiz, a partir dos 14 (quatorze) anos.

Para os devidos fins, que tomei(amos) conhecimento de todas as informações constantes do edital do Pregão Presencial nº 069/2019, inclusive as Relativas ao Sistema de Registro de Preços. Declaro(amos), ainda que atendemos a todas as exigências habilitatórias e que detenho(emos) capacidade técnico-operacional (instalações, aparelhamento e pessoal) para fornecimento do(s) objeto(s) para o(s) qual(is) apresentamos proposta.

Que nenhum dos seus dirigentes, gerentes ou acionistas detentores de mais de 5% (cinco) por cento do capital ou controlador, responsáveis técnicos, funcionários ou subcontratados, são servidores da Prefeitura de Nova Trento, sob qualquer regime de contratação.

Concórdia, 17 de julho 2019.

Jean Carlo Perin Zucchi
Sócio Administrador
RG: 4.885.634
CPF: 061.080.219-42

27 499 665 / 0001 - 48

TECHNO SOLUÇÕES EIRELI
RUA ABRAMO EBERLE, 136 - SALA 01
CENTRO - CEP 89 700-204
CONCÓRDIA SC





REPÚBLICA FEDERATIVA DO BRASIL
CADASTRO NACIONAL DA PESSOA JURÍDICA

NÚMERO DE INSCRIÇÃO 27.499.665/0001-48 MATRIZ	COMPROVANTE DE INSCRIÇÃO E DE SITUAÇÃO CADASTRAL	DATA DE ABERTURA 10/04/2017
NOME EMPRESARIAL TECHNO SOLUCOES EIRELI		
TÍTULO DO ESTABELECIMENTO (NOME DE FANTASIA) TECHNO SOLUCOES		PORTE EPP
CÓDIGO E DESCRIÇÃO DA ATIVIDADE ECONÔMICA PRINCIPAL 47.51-2-01 - Comércio varejista especializado de equipamentos e suprimentos de informática		
CÓDIGO E DESCRIÇÃO DAS ATIVIDADES ECONÔMICAS SECUNDÁRIAS 26.21-3-00 - Fabricação de equipamentos de informática 47.42-3-00 - Comércio varejista de material elétrico 47.52-1-00 - Comércio varejista especializado de equipamentos de telefonia e comunicação 47.53-9-00 - Comércio varejista especializado de eletrodomésticos e equipamentos de áudio e vídeo 47.54-7-01 - Comércio varejista de móveis 47.89-0-07 - Comércio varejista de equipamentos para escritório 71.12-0-00 - Serviços de engenharia 95.11-8-00 - Reparação e manutenção de computadores e de equipamentos periféricos		
CÓDIGO E DESCRIÇÃO DA NATUREZA JURÍDICA 230-5 - Empresa Individual de Responsabilidade Limitada (de Natureza Empresári		
JURO IMO EBERLE	NÚMERO 136	COMPLEMENTO SALA 01
89.700-204	BAIRRO/DISTRITO CENTRO	MUNICÍPIO CONCORDIA
		UF SC
ENDEREÇO ELETRÔNICO	TELEFONE (49) 9974-7866	
ENTE FEDERATIVO RESPONSÁVEL (EFR) *****		
SITUAÇÃO CADASTRAL ATIVA	DATA DA SITUAÇÃO CADASTRAL 10/04/2017	
MOTIVO DE SITUAÇÃO CADASTRAL		
SITUAÇÃO ESPECIAL *****	DATA DA SITUAÇÃO ESPECIAL *****	

Aprovado pela Instrução Normativa RFB nº 1.863, de 27 de dezembro de 2018.

Emitido no dia **17/06/2019** às **11:10:32** (data e hora de Brasília).

Página: 1/1



CERTIDÃO SIMPLIFICADA

Certificamos que as informações abaixo constam dos documentos arquivados nesta Junta Comercial e são vigentes na data da sua expedição.

Nome Empresarial: TECHNO SOLUÇÕES EIRELI			
Natureza Jurídica: EMPRESA INDIVIDUAL DE RESPONSABILIDADE LTDA			
Número de Identificação do Registro de Empresas - NIRE (Sede) 42 6 0030666-1	CNPJ 27.499.665/0001-48	Data de Arquivamento do Ato Constitutivo 10/04/2017	Data de Início de Atividade 10/04/2017
Endereço Completo (Logradouro, Nº e Complemento, Bairro, Cidade, UF, CEP) RUA ABRAMO EBERLE, 136-SALA 01, CENTRO, CONCÓRDIA, SC, 89.700-204			
Objeto Social COMÉRCIO VAREJISTA ESPECIALIZADO DE EQUIPAMENTOS E SUPRIMENTOS DE INFORMÁTICA; COMÉRCIO VAREJISTA DE EQUIPAMENTOS PARA ESCRITÓRIO; COMÉRCIO VAREJISTA DE MATERIAL ELÉTRICO; COMÉRCIO VAREJISTA DE MÓVEIS; COMÉRCIO VAREJISTA ESPECIALIZADO DE ELETRODOMÉSTICOS E EQUIPAMENTOS DE ÁUDIO E VÍDEO; COMÉRCIO VAREJISTA ESPECIALIZADO DE EQUIPAMENTOS DE TELEFONIA E COMUNICAÇÃO; REPARAÇÃO E MANUTENÇÃO DE COMPUTADORES E DE EQUIPAMENTOS PERIFÉRICOS; SERVIÇOS DE ENGENHARIA; FABRICAÇÃO DE EQUIPAMENTOS DE INFORMÁTICA.			
Capital: R\$ 100.000,00 (M MIL REAIS)	Microempresa ou Empresa de Pequeno Porte (Lei nº 123/2006) Empresa de pequeno porte	Prado de Duração Indeterminado	
ital Integralizado: R\$ 100.000,00 (CEM MIL REAIS)			
Titular Nome/CPF JEAN CARLO PERIN ZUCCHI 061.080.219-42	Administrador sim	Início do Mandato 10/04/2017	Término do Mandato XXXXXXXXXX
Administrador Nomeado/Término do Mandato			Término do Mandato
Nome/CPF JEAN CARLO PERIN ZUCCHI 061.080.219-42			Término do Mandato XXXXXXXXXX
Último Arquivamento Data: 31/01/2019 Ato: REENQUADRAMENTO DE MICROEMPRESA COMO EMPRESA DE PEQUENO PORTE Evento(s): REENQUADRAMENTO DE MICROEMPRESA COMO EMPRESA DE PEQUENO PORTE		Situação REGISTRO ATIVO	Status XXXXXXXXXXXXXX

Florianópolis - SC, segunda-feira, 8 de julho de 2019

[Handwritten Signature]

Eu,
Conferi e assino.

BLASCO BORGES BARCELLOS
Certisign - Autoridade Certificadora
Certificado pelo Instituto Nacional de Tecnologia de Informática



Presidência da República
Casa Civil
Medida Provisória Nº 2.200-2,
de 24 de agosto de 2001.

Documento Assinado Digitalmente 08/07/2019
Junta Comercial de Santa Catarina
CNPJ: 83.565.648.0001-32

Você deve instalar o certificado da JUCESC
www.jucesc.sc.gov.br/certificado



**ATO DE ALTERAÇÃO Nº 1 DA
TECHNO SOLUÇÕES EIRELI
CNPJ nº 27.499.665/0001-48**

JEAN CARLO PERIN ZUCCHI nacionalidade brasileira, nascido em 25/04/1988, solteiro, empresário, CPF nº 061.080.219-42, carteira de identidade nº 4885634, órgão expedidor SESPDC - SC, residente e domiciliado(a) no(a) Rua Guilherme Borille, 391, São Miguel, Concórdia, SC, CEP 89711012, BRASIL.

Titular da Empresa Individual de Responsabilidade Limitada de nome **TECHNO SOLUÇÕES EIRELI**, registrada nesta Junta Comercial do Estado de Santa Catarina, sob NIRE nº 42600306661, com sede Rua Abramo Eberle, 136, Sala 01, Centro Concórdia, SC, CEP 89.700-204, devidamente inscrita no Cadastro Nacional de Pessoa Jurídica/MF sob o nº 27.499.665/0001-48, delibera e ajusta a presente alteração, nos termos da Lei nº 10.406/ 2002, mediante as condições estabelecidas nas cláusulas seguintes:

OBJETO

CLÁUSULA PRIMEIRA. A empresa passa a ter o seguinte objeto:
COMÉRCIO VAREJISTA ESPECIALIZADO DE EQUIPAMENTOS E SUPRIMENTOS DE INFORMÁTICA; COMÉRCIO VAREJISTA DE EQUIPAMENTOS PARA ESCRITÓRIO; COMÉRCIO VAREJISTA DE MATERIAL ELÉTRICO; COMÉRCIO VAREJISTA DE MÓVEIS; COMÉRCIO VAREJISTA ESPECIALIZADO DE ELETRODOMÉSTICOS E EQUIPAMENTOS DE ÁUDIO E VÍDEO; COMÉRCIO VAREJISTA ESPECIALIZADO DE EQUIPAMENTOS DE TELEFONIA E COMUNICAÇÃO; REPARAÇÃO E MANUTENÇÃO DE COMPUTADORES E DE EQUIPAMENTOS PERIFÉRICOS; SERVIÇOS DE ENGENHARIA; FABRICAÇÃO DE EQUIPAMENTOS DE INFORMÁTICA.

Em face das alterações acima, consolida-se o ato constitutivo, nos termos da Lei nº 10.406/2002, mediante as condições e cláusulas seguintes:

Cláusula Primeira: A empresa gira sob o nome empresarial **TECHNO SOLUÇÕES EIRELI**.

Cláusula Segunda: A empresa tem sede na RUA ABRAMO EBERLE, 136, SALA 01, CENTRO, CONCORDIA, SC, CEP 89.700-204.

Cláusula Terceira: A empresa pode, a qualquer tempo, abrir ou fechar filial ou outra dependência, mediante alteração do ato constitutivo.

Cláusula Quarta: A empresa tem por objetivo(s): COMÉRCIO VAREJISTA ESPECIALIZADO DE EQUIPAMENTOS E SUPRIMENTOS DE INFORMÁTICA; COMÉRCIO VAREJISTA DE EQUIPAMENTOS PARA ESCRITÓRIO; COMÉRCIO VAREJISTA DE MATERIAL ELÉTRICO; COMÉRCIO VAREJISTA DE MÓVEIS; COMÉRCIO VAREJISTA ESPECIALIZADO DE ELETRODOMÉSTICOS E EQUIPAMENTOS DE ÁUDIO E VÍDEO; COMÉRCIO VAREJISTA ESPECIALIZADO DE EQUIPAMENTOS DE TELEFONIA E COMUNICAÇÃO; REPARAÇÃO E MANUTENÇÃO

Req: 8180000330712

Junta Comercial do Estado de Santa Catarina

Certifico o Registro em 05/04/2018

Arquivamento 20189396709 Protocolo 189396709 de 04/04/2018

Nome da empresa TECHNO SOLUÇÕES EIRELI NIRE 42600306661

Este documento pode ser verificado em <http://regin.jucesc.sc.gov.br/autenticacaoDocumentos/autenticacao.aspx>

Chancela 207936735159723

Esta cópia foi autenticada digitalmente e assinada em 05/04/2018

por Gerson Antonio Basso - Secretário-geral em exercício;

05/04/2018

Página 1





DE COMPUTADORES E DE EQUIPAMENTOS PERIFÉRICOS; SERVIÇOS DE ENGENHARIA; FABRICAÇÃO DE EQUIPAMENTOS DE INFORMÁTICA.

Cláusula Quinta: A empresa iniciou suas atividades em 10 de abril de 2017 e seu prazo de duração será indeterminado.

Cláusula Sexta: A empresa tem o capital de R\$ 100.000,00 (Cem Mil Reais), totalmente subscrito e integralizado, em moeda corrente nacional, pelo titular.

Cláusula Sétima: A administração da empresa caberá ISOLADAMENTE a JEAN CARLO PERIN ZUCCHI, com poderes e atribuições de representação ativa e passiva, judicial e extrajudicialmente, podendo praticar todos os atos compreendidos no objeto, sempre de interesse da empresa, autorizado ouso do nome empresarial.

Cláusula Oitava: Ao término de cada exercício da empresa, em 31 de dezembro de cada ano, proceder-se-à a elaboração do inventário, do balanço patrimonial de resultado econômico, cabendo ao titular, os lucros ou perdas apurados.

Cláusula Nona: Falecendo ou interditado o titular, a empresa continuará sua atividade com os herdeiros ou sucessores. Não sendo possível ou inexistindo interesse destes, o valor de seus haveres será apurado e liquidado com base na situação patrimonial da empresa, à data da resolução, verificada em balanço especialmente levantado.

Cláusula Décima: O Administrador declara, sob as penas da lei, que não está impedido de exercer a administração da empresa, por lei especial ou em virtude de condenação criminal, ou por se encontrar sob os efeitos dela, a pena que vede, ainda que temporariamente, o acesso a cargos públicos, ou por crime falimentar, de prevaricação, peita ou suborno, concussão, peculato ou contra a economia popular, contra o sistema financeiro nacional, contra normas de defesa da concorrência, contra as relações de consumo, fé pública ou propriedade.

Cláusula Décima Primeira: O titular da empresa declara, sob as penas da lei, que não participa de outra empresa da mesma modalidade.

Cláusula Única: A empresa manterá engenheiro responsável pelas atividades de serviços de engenharia.

CONCORDIA, 03 de abril de 2018.



JEAN CARLO PERIN ZUCCHI
CPF: 061.080.219-42

Req: 8180000330712

Página 2

Junta Comercial do Estado de Santa Catarina

Certifico o Registro em 05/04/2018

Arquivamento 20189396709 Protocolo 189396709 de 04/04/2018

Nome da empresa TECHNO SOLUÇÕES EIRELI NIRE 42600306661

Este documento pode ser verificado em <http://regin.jucesc.sc.gov.br/autenticacaoDocumentos/autenticacao.aspx>

Chancela 207936735159723

Esta cópia foi autenticada digitalmente e assinada em 05/04/2018

por Gerson Antonio Basso - Secretário-geral em exercício;

05/04/2018





REPÚBLICA FEDERATIVA DO BRASIL
ESTADO DA PARAÍBA
CARTÓRIO AZEVEDO BASTOS
FUNDADO EM 1888

PRIMEIRO REGISTRO CIVIL DE NASCIMENTO E ÓBITOS E PRIVATIVO DE CASAMENTOS, INTERDIÇÕES E TUTELAS DA COMARCA DE JOÃO PESSOA

Av. Epitácio Pessoa, 1145 Bairro dos Estados 58030-00, João Pessoa PB
Tel.: (83) 3244-5404 / Fax: (83) 3244-5484
<http://www.azevedobastos.not.br>
E-mail: cartorio@azevedobastos.not.br



DECLARAÇÃO DE SERVIÇO DE AUTENTICAÇÃO DIGITAL

O Bel. Válber Azevêdo de Miranda Cavalcanti, Oficial do Primeiro Registro Civil de Nascimentos e Óbitos e Privativo de Casamentos, Interdições e Tutelas com atribuição de autenticar e reconhecer firmas da Comarca de João Pessoa Capital do Estado da Paraíba, em virtude de Lei, etc...

DECLARA para os devidos fins de direito que, o documento em anexo identificado individualmente em cada *Código de Autenticação Digital*¹ ou na eferida sequência, foi autenticados de acordo com as Legislações e normas vigentes².

DECLARO ainda que, para garantir transparência e segurança jurídica de todos os atos oriundos dos respectivos serviços de Notas e Registros do Estado da Paraíba, a Corregedoria Geral de Justiça editou o Provimento CGJPB N° 003/2014, determinando a inserção de um código em todos os atos notoriais e registrais, assim, cada Selo Digital de Fiscalização Extrajudicial contém um código único (por exemplo: **Selo Digital: ABC12345-X1X2**) e dessa forma, cada autenticação processada pela nossa Serventia pode ser confirmada e verificada tantas vezes quanto for necessário através do site do Tribunal de Justiça do Estado da Paraíba, endereço <http://corregedoria.tjpb.jus.br/selo-digital/>

A autenticação digital do documento faz prova de que, na data e hora em que ela foi realizada, a empresa **ALIRIO FERREIRA BARBOSA ME** tinha posse de um documento com as mesmas características que foram reproduzidas na cópia autenticada, sendo da empresa **ALIRIO FERREIRA BARBOSA ME** a responsabilidade, única e exclusiva, pela idoneidade do documento apresentado a este Cartório.

Esta DECLARAÇÃO foi emitida em **04/04/2019 11:15:47 (hora local)** através do sistema de autenticação digital do Cartório Azevêdo Bastos, de acordo com o Art. 1º, 10º e seus §§ 1º e 2º da MP 2200/2001, como também, o documento eletrônico autenticado contendo o Certificado Digital do titular do Cartório Azevêdo Bastos, poderá ser solicitado diretamente a empresa **ALIRIO FERREIRA BARBOSA ME** ou ao Cartório pelo endereço de e-mail autentica@azevedobastos.not.br

Para informações mais detalhadas deste ato, acesse o site <https://autdigital.azevedobastos.not.br> e informe o *Código de Consulta desta Declaração*.

Código de Consulta desta Declaração: 1213422

A consulta desta Declaração estará disponível em nosso site até **03/04/2020 08:51:37 (hora local)**.

¹**Código de Autenticação Digital:** 38310204191627490399-1

²**Legislações Vigentes:** Lei Federal nº 8.935/94, Lei Federal nº 10.406/2002, Medida Provisória nº 2200/2001, Lei Federal nº 13.105/2015, Lei Estadual nº 8.721/2008, Lei Estadual nº 10.132/2013 e Provimento CGJ N° 003/2014.

) referido é verdade, dou fé.

CHAVE DIGITAL

00005b1d734fd94f057f2d69fe6bc05ba48afb585489e706c6d9e8df4f329cc5bdb69b725eea58cd50a2581a35e06a4ecac8e13055d2e4f62b6322254203b293cd997a20a4d96191761e2c8260d717c3

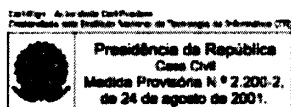

[Handwritten signature]

[Handwritten signature]

[Handwritten mark]

[Handwritten signature]

[Handwritten mark]

[Handwritten mark]



PROCURAÇÃO PARTICULAR

Pelo presente instrumento particular de procuração a OUTORGANTE: **ALÍRIO FERREIRA BARBOSA ME**, pessoa jurídica de direito privado, inscrita no CNPJ sob nº 77.578.524/0001-99 com sede na Rua Floriano Peixoto – 380 – Loja 12 e 13 Edif. Platina Shopping - Centro – Santo Antônio da Platina - PR no Estado do Paraná, representada neste ato por seu Sócio Gerente Sr. **Alírio Ferreira Barbosa**, Carteira de Identidade nº 5.220.963- SP e do CPF nº 210.652.259-20, Comerciante, casado, residente e domiciliado à Rua Arthur Franco, nº 690, Vila Hermantina, na cidade de Santo Antônio da Platina, no Estado do Paraná, pelo presente instrumento de mandato, nomeia e constitui, Procurador o OUTORGADO **CLEVERLI APARECIDO DOS SANTOS**, portador do RG nº 10.451.359-0 e CPF nº 081.575.919-37, residente na Rua Francisco Gomes de Oliveira, nº 333, Bairro Asa Branca, na cidade de Joaquim Távora, estado do Paraná.

FIM ESPECIAL: a quem confere amplos poderes para junto aos órgãos públicos federais, estaduais, municipais e pessoa jurídica de direito privado, a praticar os atos necessários para representar a outorgante em licitação em todas as modalidades, usando dos recursos legais e acompanhando-os.

PODERES: Desistir de recursos, interpô-los, apresentar lances verbais e eletrônicos, negociar preços e demais condições, confessar, transigir, desistir, firmar compromissos ou acordos, receber e dar quitação, podendo ainda, negociar preços diretamente com o pregoeiro, assinar declarações, propostas, atas e contratos, enfim, plenos poderes para praticar todos os atos necessários no processo licitatório.

PROCURAÇÃO VÁLIDA ATÉ: 01/04/2020

Santo Antônio da Platina, 01 de abril de 2019.

Rosana Aparecida Murba dos Santos
JOSÉ ARTHUR RITTI - TABELIÃO
Rua Rui Barbosa, 777 - Sto. Antônio da Platina - Paraná, Paraná
Fone: (43) 3534-3834
Selo nº A5Esp.Pe'as.nLIDº, Controle: 0202.k
Consulte esse selo em <http://funarpen.com.br>
Reconheço por **semelhança** a assinatura de

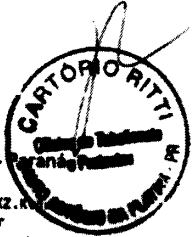

ALIRIO FERREIRA BARBOSA, Dou fe 01 de abril de 2019
Em Testº *Rosana* da Verdade
Rosana Aparecida Murba dos Santos-Escrevente

Alírio Ferreira Barbosa
ALÍRIO FERREIRA BARBOSA ME
PRIMEI. DIST. E COMÉRCIO
Alírio Ferreira Barbosa
Diretor Executivo

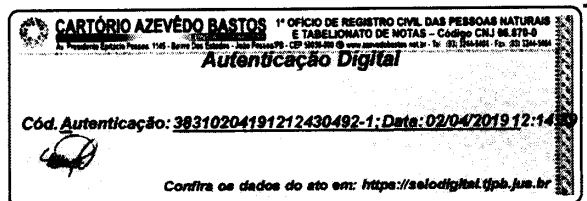



REPÚBLICA FEDERATIVA DO BRASIL
ESTADO DA PARAÍBA
CARTÓRIO AZEVEDO BASTOS
FUNDADO EM 1888

PRIMEIRO REGISTRO CIVIL DE NASCIMENTO E ÓBITOS E PRIVATIVO DE CASAMENTOS, INTERDIÇÕES E TUTELAS DA COMARCA DE JOÃO PESSOA

Av. Epitácio Pessoa, 1145 Bairro dos Estados 58030-00, João Pessoa PB
Tel.: (83) 3244-5404 / Fax: (83) 3244-5484
<http://www.azevedobastos.not.br>
E-mail: cartorio@azevedobastos.not.br



DECLARAÇÃO DE SERVIÇO DE AUTENTICAÇÃO DIGITAL

O Bel. Válber Azevêdo de Miranda Cavalcanti, Oficial do Primeiro Registro Civil de Nascimentos e Óbitos e Privativo de Casamentos, Interdições e Tutelas com atribuição de autenticar e reconhecer firmas da Comarca de João Pessoa Capital do Estado da Paraíba, em virtude de Lei, etc...

DECLARA para os devidos fins de direito que, o documento em anexo identificado individualmente em cada *Código de Autenticação Digital*¹ ou na referida sequência, foi autenticados de acordo com as Legislações e normas vigentes².

DECLARO ainda que, para garantir transparência e segurança jurídica de todos os atos oriundos dos respectivos serviços de Notas e Registros do Estado da Paraíba, a Corregedoria Geral de Justiça editou o Provimento CGJPB Nº 003/2014, determinando a inserção de um código em todos os atos notoriais e registrais, assim, cada Selo Digital de Fiscalização Extrajudicial contém um código único (por exemplo: **Selo Digital: ABC12345-X1X2**) e dessa forma, cada autenticação processada pela nossa Serventia pode ser confirmada e verificada tantas vezes quanto for necessário através do site do Tribunal de Justiça do Estado da Paraíba, endereço <http://corregedoria.tjpb.jus.br/selo-digital/>

A autenticação digital do documento faz prova de que, na data e hora em que ela foi realizada, a empresa **ALIRIO FERREIRA BARBOSA ME** tinha posse de um documento com as mesmas características que foram reproduzidas na cópia autenticada, sendo da empresa **ALIRIO FERREIRA BARBOSA ME** a responsabilidade, única e exclusiva, pela idoneidade do documento apresentado a este Cartório.

Esta DECLARAÇÃO foi emitida em **04/04/2019 11:14:03 (hora local)** através do sistema de autenticação digital do Cartório Azevedo Bastos, de acordo com o Art. 1º, 10º e seus §§ 1º e 2º da MP 2200/2001, como também, o documento eletrônico autenticado contendo o Certificado Digital do titular do Cartório Azevedo Bastos, poderá ser solicitado diretamente a empresa **ALIRIO FERREIRA BARBOSA ME** ou ao Cartório pelo endereço de e-mail autentica@azevedobastos.not.br

Para informações mais detalhadas deste ato, acesse o site <https://autdigital.azevedobastos.not.br> e informe o *Código de Consulta desta Declaração*.

Código de Consulta desta Declaração: 1213077

A consulta desta Declaração estará disponível em nosso site até **02/04/2020 14:24:54 (hora local)**.

¹**Código de Autenticação Digital:** 38310204191212430492-1

²**Legislações Vigentes:** Lei Federal nº 8.935/94, Lei Federal nº 10.406/2002, Medida Provisória nº 2200/2001, Lei Federal nº 13.105/2015, Lei Estadual nº 8.721/2008, Lei Estadual nº 10.132/2013 e Provimento CGJ Nº 003/2014.

1) referido é verdade, dou fé.

CHAVE DIGITAL

00005b1d734fd94f057f2d69fe6bc05ba48afb585489e706c6d9e8df4f329cc5a4eb8e3cb0edcd062550b624f11fd25cac8e13055d2e4f62b6322254203b2931f42022e92240702ec89325c3efceb7

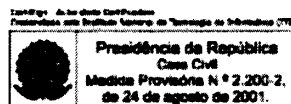

Ref. Mun. de Nova Trento
29

REPUBLICA FEDERATIVA DO BRASIL

SECRETARIA DE ESTADO DA SEGURANÇA PÚBLICA
E ADMINISTRAÇÃO PENITENCIÁRIA
INSTITUTO DE IDENTIFICAÇÃO DO PARANÁ

RG: 522.096-3

POLEGAR DIREITO

ASSINATURA DO TITULAR

CARTEIRA DE IDENTIDADE

VALIDA EM TODO O TERRITÓRIO NACIONAL

REGISTRO GERAL: **522.096-3** DATA DE EXPEDIÇÃO: 08/08/2016

NOME: **ALIRIO FERREIRA BARBOSA**

FILIAÇÃO: MOACIR FERREIRA BARBOSA
LEONIDIA DIAS BARBOSA

NATURALIDADE: STO.ANT.PLATINA/PR DATA DE NASCIMENTO: 15/08/1944
Maior de 65 Anos

DOC. ORIGEM: COMARCA=STO ANT PLATINA/PR, DA SEDE
C.CAS=337, LIVRO=28, FOLHA=79

CPF: 210.652.250-20

CURITIBA/PR

ASSINATURA DO DIRETOR

LEI Nº 7.116 DE 29/08/83

É PROIBIDO PLASTIFICAR

(Handwritten signatures and initials)

CARTÓRIO AZEVEDO BASTOS 1º OFÍCIO DE REGISTRO CIVIL DAS PESSOAS NATURAS
E TABELIONATO DE NOTAS - Código CNJ 06 978-6

De acordo com os artigos 1º, 3º e 7º inc. V 8º, 41 e 52 da Lei Federal 8.635/1994 e Art. 6º inc. XII da Lei Estadual 8.721/2008 autêntico e presente imagem digitalizada, reprodução fiel do documento assinado e conferido neste ato. O referido é verdade. Dou fé!

Autenticação Digital

Cód. Autenticação: 38311906190832420215-1; Data: 19/06/2019 08:36:50

Selo Digital de Fiscalização Tipo Normal C: AIR80938-KJOD;
Valor Total do Ato: R\$ 4,42

Vilber Azevedo de Miranda Cavalcanti
Titular

Contra os dados do ato em: <https://selodigital.tjpb.jus.br>



REPÚBLICA FEDERATIVA DO BRASIL
ESTADO DA PARAÍBA
CARTÓRIO AZEVEDO BASTOS
FUNDADO EM 1888

PRIMEIRO REGISTRO CIVIL DE NASCIMENTO E ÓBITOS E PRIVATIVO DE CASAMENTOS, INTERDIÇÕES E TUTELAS DA COMARCA DE JOÃO PESSOA

Av. Epitácio Pessoa, 1145 Bairro dos Estados 58030-00, João Pessoa PB
Tel.: (83) 3244-5404 / Fax: (83) 3244-5484
<http://www.azevedobastos.not.br>
E-mail: cartorio@azevedobastos.not.br



DECLARAÇÃO DE SERVIÇO DE AUTENTICAÇÃO DIGITAL

O Bel. Válber Azevêdo de Miranda Cavalcanti, Oficial do Primeiro Registro Civil de Nascimentos e Óbitos e Privativo de Casamentos, Interdições e Tutelas com atribuição de autenticar e reconhecer firmas da Comarca de João Pessoa Capital do Estado da Paraíba, em virtude de Lei, etc...

DECLARA para os devidos fins de direito que, o documento em anexo identificado individualmente em cada *Código de Autenticação Digital*¹ ou na referida sequência, foi autenticados de acordo com as Legislações e normas vigentes².

DECLARO ainda que, para garantir transparência e segurança jurídica de todos os atos oriundos dos respectivos serviços de Notas e Registros do Estado da Paraíba, a Corregedoria Geral de Justiça editou o Provimento CGJPB Nº 003/2014, determinando a inserção de um código em todos os atos notoriais e registrais, assim, cada Selo Digital de Fiscalização Extrajudicial contém um código único (por exemplo: **Selo Digital: ABC12345-X1X2**) e dessa forma, cada autenticação processada pela nossa Serventia pode ser confirmada e verificada tantas vezes quanto for necessário através do site do Tribunal de Justiça do Estado da Paraíba, endereço <http://corregedoria.tjpb.jus.br/selo-digital/>

A autenticação digital do documento faz prova de que, na data e hora em que ela foi realizada, a empresa **ALIRIO FERREIRA BARBOSA ME** tinha posse de um documento com as mesmas características que foram reproduzidas na cópia autenticada, sendo da empresa **ALIRIO FERREIRA BARBOSA ME** a responsabilidade, única e exclusiva, pela idoneidade do documento apresentado a este Cartório.

Esta DECLARAÇÃO foi emitida em **24/06/2019 09:30:10 (hora local)** através do sistema de autenticação digital do Cartório Azevêdo Bastos, de acordo com o Art. 1º, 10º e seus §§ 1º e 2º da MP 2200/2001, como também, o documento eletrônico autenticado contendo o Certificado Digital do titular do Cartório Azevêdo Bastos, poderá ser solicitado diretamente a empresa **ALIRIO FERREIRA BARBOSA ME** ou ao Cartório pelo endereço de e-mail autentica@azevedobastos.not.br

Para informações mais detalhadas deste ato, acesse o site <https://autdigital.azevedobastos.not.br> e informe o *Código de Consulta desta Declaração*.

Código de Consulta desta Declaração: 1278122

A consulta desta Declaração estará disponível em nosso site até **19/06/2020 11:05:40 (hora local)**.

¹**Código de Autenticação Digital:** 38311906190832420215-1

²**Legislações Vigentes:** Lei Federal nº 8.935/94, Lei Federal nº 10.406/2002, Medida Provisória nº 2200/2001, Lei Federal nº 13.105/2015, Lei Estadual nº 8.721/2008, Lei Estadual nº 10.132/2013 e Provimento CGJ Nº 003/2014.

O referido é verdade, dou fé.

CHAVE DIGITAL

00005b1d734fd94f057f2d69fe6bc05bc8fef6ca45cad8616b1ea08160007218f20c1f22b67a1a3b3f8b2c235561060fcac8e13055d2e4f62b6322254203
b2936507370ee57c5b6763c66e63c03fc837

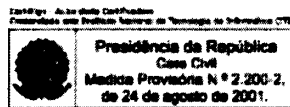

Handwritten marks and signatures, including a large 'X' and a 'C'.



Secretaria da Micro e Pequena Empresa
Secretaria da Racionalização e Simplificação
Departamento de Registro Empresarial e Integração



REQUERIMENTO DE EMPRESÁRIO

Folhas 1/8

NÚMERO DE IDENTIFICAÇÃO DO REGISTRO DE EMPRESA - NIRE DA SEDE 41100790392		NIRE DA FILIAL (preencher somente se ato referente a filial) XXX	
NOME DO EMPRESÁRIO (completo, sem abreviaturas) ALÍRIO FERREIRA BARBOSA			
NACIONALIDADE BRASILEIRA		ESTADO CIVIL CASADO(A)	
SEXO Masculino	REGIME DE BENS(se casado) Comunhão Universal		
FILHO DE (pai) MOACIR FERREIRA BARBOSA	(mãe) LEONÍDIA DIAS BARBOSA		
NASCIDO EM (data de nascimento) 15/06/1944	DOCUMENTO DE IDENTIFICAÇÃO (número) 522096	Órgão emissor SSP	UF PR
CPF(número) 210.652.259-20		EMANCIPADO POR (forma de emancipação - somente no caso de menor) XXX	
DOMICILIADO NA (LOGRADOURO - rua, av. etc) RUA ARTHUR FRANCO			NÚMERO 690
COMPLEMENTO CASA	BAIRRO/DISTRITO VILA HERMANTINA	CEP 88430-000	MUNICÍPIO Santo Antônio da Platina
MUNICÍPIO Santo Antônio da Platina			
UF PR			
declara, sob as penas da lei, não estar impedido de exercer atividade empresarial, que não possui outro registro de empresário e requer:			
À JUNTA COMERCIAL DO ESTADO DO PARANÁ		À JUNTA COMERCIAL DO XXX	
CÓDIGO E DESCRIÇÃO DO ATO 002 - ALTERAÇÃO		CÓDIGO E DESCRIÇÃO DO ATO XXX	
CÓDIGO E DESCRIÇÃO DO EVENTO 021 - ALTERAÇÃO DE DADOS (EXCETO NOME EMPRESARIAL)		CÓDIGO E DESCRIÇÃO DO EVENTO XXX	
NOME EMPRESARIAL ALÍRIO FERREIRA BARBOSA			ENQUADRAMENTO EPP (Empresa de Pequeno Porte)
LOGRADOURO (rua, av. etc) RUA WENCESLAU BRAZ			NÚMERO 784
COMPLEMENTO SALA 14;	BAIRRO/DISTRITO CENTRO	CEP 88430-000	MUNICÍPIO Santo Antônio da Platina
MUNICÍPIO Santo Antônio da Platina		UF PR	PAÍS BRASIL
CORREIO ELETRÔNICO (E-MAIL) primeinformaticalcita@gmail.com		CORREIO ELETRÔNICO (E-MAIL) primeinformaticalcita@gmail.com	
VALOR DO CAPITAL - R\$ 100.000,00	VALOR DO CAPITAL - (por extenso) cem mil reais		
CÓDIGO DE ATIVIDADE ECONÔMICA (CNAE Fiscal) Atividade Principal 4751201 Atividade Secundária 4665600, 4669999, 4763603, 4723700, 1813001, 1813099, 4761001, 4321500, 4322302, 4530703, 4530705, 4642702	Descrição do Objeto COMERCIO VAREJISTA ESPECIALIZADO DE EQUIPAMENTOS E SUPRIMENTOS DE INFORMATICA; IMPRESSÃO DE MATERIAL PARA USO PUBLICITÁRIO; IMPRESSÃO DE MATERIAL GRÁFICO; INSTALAÇÃO E MANUTENÇÃO ELÉTRICA; INSTALAÇÃO E MANUTENÇÃO DE SISTEMAS CENTRAIS DE AR CONDICIONADO, DE VENTILAÇÃO E REFRIGERAÇÃO; COMERCIO A VAREJO DE PEÇAS E ACESSÓRIOS NOVOS PARA VEÍCULOS AUTOMOTORES; COMÉRCIO A VAREJO DE PNEUMÁTICOS E		
DATA DE INÍCIO DAS ATIVIDADES 02/01/1978	NÚMERO DE INSCRIÇÃO NO CNPJ 77.578.524/0001-00	TRANSFERÊNCIA DE SEDE OU DE FILIAL DE OUTRA UF NIRE ANTERIOR	UF
DATA ASSINATURA 23/05/2019	ASSINATURA DO EMPRESÁRIO		
DEFERIDO. PUBLIQUE-SE E ARQUIVE-SE		AUTENTICAÇÃO	
_____		 PR2190002663128	

PARA USO EXCLUSIVO DA JUNTA COMERCIAL

* Este documento foi gerado no portal Empresa Fácil Paraná



CERTIFICO O REGISTRO EM 04/06/2019 08:24 SOB N° 20192917625.
PROTOCOLO: 192917625 DE 03/06/2019. CÓDIGO DE VERIFICAÇÃO:
11902515431. NIRE: 41100790392.
ALÍRIO FERREIRA BARBOSA

LEANDRO MARCOS RAYSEL BISCAIA
SECRETÁRIO-GERAL
CURITIBA, 04/06/2019
www.empresafacil.pr.gov.br

A validade deste documento, se impresso, fica sujeito à comprovação de sua autenticidade nos respectivos portais. Informando seus respectivos códigos de verificação



Secretaria da Micro e Pequena Empresa
Secretaria da Racionalização e Simplificação
Departamento de Registro Empresarial e Integração



REQUERIMENTO DE EMPRESÁRIO

Folhas 2/8

NÚMERO DE IDENTIFICAÇÃO DO REGISTRO DE EMPRESA - NIRE DA SEDE 41100790392		NIRE DA FILIAL (preencher somente se ato referente a filial) XXX	
NOME DO EMPRESÁRIO (completo, sem abreviaturas) ALÍRIO FERREIRA BARBOSA			
NACIONALIDADE BRASILEIRA		ESTADO CIVIL CASADO(A)	
SEXO Masculino	REGIME DE BENS(se casado) Comunhão Universal		
FILHO DE (pai) MOACIR FERREIRA BARBOSA		(mãe) LEONÍDIA DIAS BARBOSA	
NASCIDO EM (data de nascimento) 15/06/1944	DOCUMENTO DE IDENTIFICAÇÃO (número) 522096	Órgão emissor SSP	UF PR
CPF(número) 210.652.259-20			
EMANCIPADO POR (forma de emancipação - somente no caso de menor) XXX			
DOMICILIADO NA (LOGRADOURO - rua, av. etc.) RUA ARTHUR FRANCO			NÚMERO 690
COMPLEMENTO CASA	BAIRRO/DISTRITO VILA HERMANTINA	CEP 86430-000	
MUNICÍPIO Santo Antônio da Platina			UF PR
declara, sob as penas da lei, não estar impedido de exercer atividade empresária, que não possui outro registro de empresário e requer:			
À JUNTA COMERCIAL DO ESTADO DO PARANÁ		À JUNTA COMERCIAL DO XXX	
CÓDIGO E DESCRIÇÃO DO ATO 002 - ALTERAÇÃO		CÓDIGO E DESCRIÇÃO DO ATO XXX	
CÓDIGO E DESCRIÇÃO DO EVENTO 021 - ALTERAÇÃO DE DADOS (EXCETO NOME EMPRESARIAL)		CÓDIGO E DESCRIÇÃO DO EVENTO XXX	
NOME EMPRESARIAL ALIRIO FERREIRA BARBOSA			ENQUADRAMENTO EPP (Empresa de Pequeno Porte)
LOGRADOURO (rua, av. etc.) RUA WENCESLAU BRAZ			NÚMERO 784
COMPLEMENTO SALA 14;	BAIRRO/DISTRITO CENTRO	CEP 86430-000	
MUNICÍPIO Santo Antônio da Platina		UF PR	PAIS BRASIL
CORREIO ELETRÔNICO (E-MAIL) primeinformaticista@gmail.com			
VALOR DO CAPITAL - R\$ 100.000,00	VALOR DO CAPITAL - (por extenso) cem mil reais		
CÓDIGO DE ATIVIDADE ECONÔMICA (CNAE Fiscal) Atividade Principal 4751201 Atividade Secundária 4712100, 4721104, 4729699, 4741500, 4742300, 4744001, 4744005, 4744099, 4752100, 4753900, 4754701, 4754702	Descrição do Objeto CAMARAS-DE-AR; COMÉRCIO ATACADISTA DE ROUPAS, ACESSÓRIOS PARA USO PROFISSIONAL E DE SEGURANÇA DO TRABALHO; COMÉRCIO ATACADISTA DE MÁQUINAS E EQUIPAMENTOS PARA USO COMERCIAL; COMÉRCIO ATACADISTA DE MÁQUINAS E EQUIPAMENTOS PARA USO INDUSTRIAL; COMÉRCIO VAREJISTA DE MERCADORIAS COM PREDOMINANCIA DE PRODUTOS ALIMENTÍCIOS - MINIMERCADO, MERCEARIA E ARMAZÉM; COMÉRCIO VAREJISTA DE DOCES, BALAS, BOMBONS; COMÉRCIO		
DATA DE INÍCIO DAS ATIVIDADES 02/01/1978	NÚMERO DE INSCRIÇÃO NO CNPJ 77.578.524/0001-99	TRANSFERÊNCIA DE SEDE OU DE FILIAL DE OUTRA UF NIRE ANTERIOR	UF
DATA ASSINATURA 23/05/2019	ASSINATURA DO EMPRESÁRIO		
DEFERIDO. PUBLIQUE-SE E ARQUIVE-SE		AUTENTICAÇÃO	
		 PR2190002663128	

PARA USO EXCLUSIVO DA JUNTA COMERCIAL

* Este documento foi gerado no portal Empresa Fácil Paraná



CERTIFICO O REGISTRO EM 04/06/2019 08:24 SOB Nº 20192917625.
PROTOCOLO: 192917625 DE 03/06/2019. CÓDIGO DE VERIFICAÇÃO:
11902515431. NIRE: 41100790392.
ALIRIO FERREIRA BARBOSA

LEANDRO MARCOS RAYSEL BISCAIA
SECRETÁRIO-GERAL
CURITIBA, 04/06/2019
www.empresafacil.pr.gov.br

A validade deste documento, se impresso, fica sujeito à comprovação de sua autenticidade nos respectivos portais. Informando seus respectivos códigos de verificação



Secretaria da Micro e Pequena Empresa
Secretaria da Racionalização e Simplificação
Departamento de Registro Empresarial e Integração



REQUERIMENTO DE EMPRESÁRIO

Folhas 3/8

NÚMERO DE IDENTIFICAÇÃO DO REGISTRO DE EMPRESA - NIRE DA SEDE 41100790392		NIRE DA FILIAL (preencher somente se ato referente a filial) XXX	
NOME DO EMPRESÁRIO (completo, sem abreviações) ALÍRIO FERREIRA BARBOSA			
NACIONALIDADE BRASILEIRA		ESTADO CIVIL CASADO(A)	
SEXO Masculino	REGIME DE BENS(se casado) Comunhão Universal		
FILHO DE (pai) MOACIR FERREIRA BARBOSA	(mãe) LEONÍDIA DIAS BARBOSA		
NASCIDO EM (data de nascimento) 15/06/1944	DOCUMENTO DE IDENTIFICAÇÃO (número) 522096	Órgão emissor SSP	UF PR
CPF(número) 210.652.259-20			
EMANCIPADO POR (forma de emancipação - somente no caso de menor) XXX			
DOMICILIADO NA (LOGRADOURO - rua, av. etc.) RUA ARTHUR FRANCO			NÚMERO 690
COMPLEMENTO CASA	BAIRRO/DISTRITO VILA HERMANTINA	CEP 86430-000	
MUNICÍPIO Santo Antônio da Platina			UF PR
declara, sob as penas da lei, não estar impedido de exercer atividade empresária, que não possui outro registro de empresário e requer:			
À JUNTA COMERCIAL DO ESTADO DO PARANÁ		À JUNTA COMERCIAL DO XXX	
CÓDIGO E DESCRIÇÃO DO ATO 002 - ALTERAÇÃO		CÓDIGO E DESCRIÇÃO DO ATO XXX	
CÓDIGO E DESCRIÇÃO DO EVENTO 021 - ALTERAÇÃO DE DADOS (EXCETO NOME EMPRESARIAL)		CÓDIGO E DESCRIÇÃO DO EVENTO XXX	
NOME EMPRESARIAL ALÍRIO FERREIRA BARBOSA			ENQUADRAMENTO EPP (Empresa de Pequeno Porte)
LOGRADOURO (rua, av. etc.) RUA WENCESLAU BRAZ			NÚMERO 784
COMPLEMENTO SALA 14;	BAIRRO/DISTRITO CENTRO	CEP 86430-000	
MUNICÍPIO Santo Antônio da Platina	UF PR	PAÍS BRASIL	CORREIO ELETRÔNICO (E-MAIL) primeinformatic@igmail.com
VALOR DO CAPITAL - R\$ 100.000,00	VALOR DO CAPITAL - (por extenso) cem mil reais		
CÓDIGO DE ATIVIDADE ECONÔMICA (CNAE Fiscal) Atividade Principal 4751201 Atividade Secundária 4754703, 4755502, 4755503, 4756300, 4757100, 4759801, 4761003, 4763601, 4763602, 4763604, 4772500, 4781400	Descrição do Objeto VAREJISTA DE BEBIDAS; COMÉRCIO VAREJISTA DE PRODUTOS ALIMENTÍCIOS; COMÉRCIO VAREJISTA DE TINTAS E MATERIAIS PARA PINTURA; COMÉRCIO VAREJISTA DE MATERIAL ELÉTRICO; COMÉRCIO VAREJISTA DE FERRAGENS E FERRAMENTAS; COMÉRCIO VAREJISTA DE CIMENTOS; COMÉRCIO VAREJISTA DE MATERIAIS DE CONSTRUÇÃO; RECARGA DE CARTUCHOS PARA EQUIPAMENTOS DE INFORMÁTICA; COMÉRCIO VAREJISTA ESPECIALIZADO DE EQUIPAMENTOS DE TELEFONIA E		
DATA DE INÍCIO DAS ATIVIDADES 02/01/1978	NÚMERO DE INSCRIÇÃO NO EPP 77.578.524/0001-99	TRANSFERÊNCIA DE SEDE OU DE FILIAL DE OUTRA UF NIRE ANTERIOR	UF
DATA ASSINATURA 23/05/2019	ASSINATURA DO EMPRESÁRIO		
DEFERIDO. PUBLIQUE-SE E ARQUIVE-SE		AUTENTICAÇÃO	
		 PR2190002663128	

PARA USO EXCLUSIVO DA JUNTA COMERCIAL

* Este documento foi gerado no portal Empresa Fácil Paraná



CERTIFICO O REGISTRO EM 04/06/2019 08:24 SOB Nº 20192917625.
PROTOCOLO: 192917625 DE 03/06/2019. CÓDIGO DE VERIFICAÇÃO:
11902515431. NIRE: 41100790392.
ALÍRIO FERREIRA BARBOSA

LEANDRO MARCOS RAYSEL BISCAIA
SECRETÁRIO-GERAL
CURITIBA, 04/06/2019
www.empresafacil.pr.gov.br

A validade deste documento, se impresso, fica sujeito à comprovação de sua autenticidade nos respectivos portais. Informando seus respectivos códigos de verificação



Secretaria da Micro e Pequena Empresa
Secretaria da Racionalização e Simplificação
Departamento de Registro Empresarial e Integração



REQUERIMENTO DE EMPRESÁRIO

Folhas 4/8

NÚMERO DE IDENTIFICAÇÃO DO REGISTRO DE EMPRESA - NIRE DA SEDE 41100790392		NIRE DA FILIAL (preencher somente se ato referente a filial) XXX	
NOME DO EMPRESÁRIO (completo, sem abreviaturas) ALÍRIO FERREIRA BARBOSA			
NACIONALIDADE BRASILEIRA		ESTADO CIVIL CASADO(A)	
SEXO Masculino	REGIME DE BENS(se casado) Comunhão Universal		
FILHO DE (pai) MOACIR FERREIRA BARBOSA	(mãe) LEONÍDIA DIAS BARBOSA		
NASCIDO EM (data de nascimento) 15/06/1944	DOCUMENTO DE IDENTIFICAÇÃO (número) 522096	Órgão emissor SSP	UF PR
CPF(número) 210.652.259-20			
EMANCIPADO POR (forma de emancipação - somente no caso de menor) XXX			
DOMICILIADO NA (LOGRADOURO - rua, av, etc) RUA ARTHUR FRANCO			NÚMERO 690
COMPLEMENTO CASA	BAIRRO/DISTRITO VILA HERMANTINA	CEP 86430-000	
MUNICÍPIO Santo Antônio da Platina			UF PR
declara, sob as penas da lei, não estar impedido de exercer atividade empresarial, que não possui outro registro de empresário e requer:			
A JUNTA COMERCIAL DO ESTADO DO PARANÁ		A JUNTA COMERCIAL DO XXX	
CÓDIGO E DESCRIÇÃO DO ATO 002 - ALTERAÇÃO		CÓDIGO E DESCRIÇÃO DO ATO XXX	
CÓDIGO E DESCRIÇÃO DO EVENTO 021 - ALTERAÇÃO DE DADOS (EXCETO NOME EMPRESARIAL)		CÓDIGO E DESCRIÇÃO DO EVENTO XXX	
NOME EMPRESARIAL ALIRIO FERREIRA BARBOSA			ENQUADRAMENTO EPP (Empresa de Pequeno Porte)
LOGRADOURO (rua, av, etc) RUA WENCESLAU BRAZ			NÚMERO 784
COMPLEMENTO SALA 14;	BAIRRO/DISTRITO CENTRO	CEP 86430-000	
MUNICÍPIO Santo Antônio da Platina	UF PR	PAIS BRASIL	CORREIO ELETRÔNICO (E-MAIL) primenformaticalicite@gmail.com
VALOR DO CAPITAL - R\$ 100.000,00	VALOR DO CAPITAL - (por extenso) cem mil reais		
CÓDIGO DE ATIVIDADE ECONÔMICA (CNAE Fiscal) Atividade Principal 4751201 Atividade Secundária 4789001, 4789005, 4789007, 4789008, 4789099, 4930202, 6209100, 7733100, 7739099, 8219901, 8599603, 9511800	Descrição do Objeto COMUNICAÇÃO; COMÉRCIO VAREJISTA ESPECIALIZADO DE ELETRODOMÉSTICOS E EQUIPAMENTOS DE ÁUDIO E VÍDEO; COMÉRCIO VAREJISTA DE MÓVEIS; COMÉRCIO VAREJISTA DE ARTIGOS DE COLCHOARIA; COMÉRCIO VAREJISTA DE ARTIGOS DE ILUMINAÇÃO; COMERCIO VAREJISTA DE ARTIGOS DE ARMARINHO; COMERCIO VAREJISTA DE ARTIGOS DE CAMA, MESA E BANHO; COMÉRCIO VAREJISTA ESPECIALIZADO DE INSTRUMENTOS MUSICAIS E ACESSÓRIOS; COMÉRCIO		
DATA DE INÍCIO DAS ATIVIDADES 02/01/1978	NÚMERO DE INSCRIÇÃO NO CNPJ 77.578.524/0001-99	TRANSFERÊNCIA DE SEDE OU DE FILIAL DE OUTRA UF NIRE ANTERIOR	UF
DATA ASSINATURA 23/05/2019	ASSINATURA DO EMPRESÁRIO		
DEFERIDO. PUBLIQUE-SE E ARQUIVE-SE		AUTENTICAÇÃO	
		PR2190002663128	

PARA USO EXCLUSIVO DA JUNTA COMERCIAL

* Este documento foi gerado no portal Empresa Fácil Paraná



CERTIFICO O REGISTRO EM 04/06/2019 08:24 SOB N° 20192917625.
PROTOCOLO: 192917625 DE 03/06/2019. CÓDIGO DE VERIFICAÇÃO:
11902515431. NIRE: 41100790392.
ALIRIO FERREIRA BARBOSA

LEANDRO MARCOS RAYSEL BISCAIA
SECRETÁRIO-GERAL
CURITIBA, 04/06/2019
www.empresafacil.pr.gov.br

A validade deste documento, se impresso, fica sujeito à comprovação de sua autenticidade nos respectivos portais. Informando seus respectivos códigos de verificação



Secretaria da Micro e Pequena Empresa
Secretaria da Racionalização e Simplificação
Departamento de Registro Empresarial e Integração



REQUERIMENTO DE EMPRESÁRIO

Folhas 5/8

NÚMERO DE IDENTIFICAÇÃO DO REGISTRO DE EMPRESA - NIRE DA SEDE 41100790392		NIRE DA FILIAL (preencher somente se ato referente a filial) XXX	
NOME DO EMPRESÁRIO (completo, sem abreviaturas) ALÍRIO FERREIRA BARBOSA			
NACIONALIDADE BRASILEIRA		ESTADO CIVIL CASADO(A)	
SEXO Masculino	REGIME DE BENS(se casado) Comunhão Universal		
FILHO DE (pai) MOACIR FERREIRA BARBOSA		(mãe) LEONÍDIA DIAS BARBOSA	
NASCIDO EM (data de nascimento) 15/06/1944	DOCUMENTO DE IDENTIFICAÇÃO (número) 522096	Órgão emissor SSP	UF PR
CPF(número) 210.652.259-20			
EMANCIPADO POR (forma de emancipação - somente no caso de menor) XXX			
DOMICILIADO NA (LOGRADOURO - rua, av. etc) RUA ARTHUR FRANCO			NÚMERO 690
COMPLEMENTO CASA	BAIRRO/DISTRITO VILA HERMANTINA	CEP 86430-000	CÓDIGO DO MUNICÍPIO
MUNICÍPIO Santo Antônio da Platina			UF PR
declara, sob as penas da lei, não estar impedido de exercer atividade empresária, que não possui outro registro de empresário e requer:			
À JUNTA COMERCIAL DO ESTADO DO PARANÁ		À JUNTA COMERCIAL DO XXX	
CÓDIGO E DESCRIÇÃO DO ATO 002 - ALTERAÇÃO		CÓDIGO E DESCRIÇÃO DO ATO XXX	
CÓDIGO E DESCRIÇÃO DO EVENTO 021 - ALTERAÇÃO DE DADOS (EXCETO NOME EMPRESARIAL)		CÓDIGO E DESCRIÇÃO DO EVENTO XXX	
NOME EMPRESARIAL ALIRIO FERREIRA BARBOSA			ENQUADRAMENTO EPP (Empresa de Pequeno Porte)
LOGRADOURO (rua, av. etc) RUA WENCESLAU BRAZ			NÚMERO 784
COMPLEMENTO SALA 14;	BAIRRO/DISTRITO CENTRO	CEP 86430-000	CÓDIGO DO MUNICÍPIO
MUNICÍPIO Santo Antônio da Platina		UF PR	PAÍS BRASIL
CORREIO ELETRÔNICO (E-MAIL) primeinformaticalicita@gmail.com			
VALOR DO CAPITAL - R\$ 100.000,00	VALOR DO CAPITAL - (por extenso) cem mil reais		
CÓDIGO DE ATIVIDADE ECONÔMICA (CNAE Fiscal) Atividade Principal 4751201 Atividade Secundária 9512800, 9521500, 4751202, 6201501, 4759899	Descrição do Objeto VAREJISTA ESPECIALIZADO DE PEÇAS E ACESSÓRIOS PARA APARELHOS ELETROELETRÔNICOS PARA USO DOMÉSTICO, EXCETO INFORMÁTICA E COMUNICAÇÃO; COMÉRCIO VAREJISTA DE ARTIGOS DE TAPEÇARIA, CORTINAS E PERSIANAS; COMÉRCIO VAREJISTA DE ARTIGOS DE USO PESSOAL E DOMÉSTICO; COMÉRCIO VAREJISTA DE LIVROS; COMÉRCIO VAREJISTA DE ARTIGOS DE PAPELARIA; COMÉRCIO VAREJISTA DE BRINQUEDOS E ARTIGOS RECREATIVOS; COMÉRCIO		
DATA DE INÍCIO DAS ATIVIDADES 02/01/1978	NÚMERO DE INSCRIÇÃO INSCENP 77.578.524/0001-8	TRANSFERÊNCIA DE SEDE OU DE FILIAL DE OUTRA UF NIRE ANTERIOR	UF
DATA ASSINATURA 23/05/2019	ASSINATURA DO EMPRESÁRIO		
DEFERIDO. PUBLIQUE-SE E ARQUIVE-SE		AUTENTICAÇÃO	
		PR2190002663128	

PARA USO EXCLUSIVO DA JUNTA COMERCIAL

* Este documento foi gerado no portal Empresa Fácil Paraná



CERTIFICO O REGISTRO EM 04/06/2019 08:24 SOB N° 20192917625.
PROTOCOLO: 192917625 DE 03/06/2019. CÓDIGO DE VERIFICAÇÃO:
11902515431. NIRE: 41100790392.
ALIRIO FERREIRA BARBOSA

LEANDRO MARCOS RAYSEL BISCAIA
SECRETÁRIO-GERAL
CURITIBA, 04/06/2019
www.empresafacil.pr.gov.br

A validade deste documento, se impresso, fica sujeito à comprovação de sua autenticidade nos respectivos portais. Informando seus respectivos códigos de verificação



Secretaria da Micro e Pequena Empresa
Secretaria da Racionalização e Simplificação
Departamento de Registro Empresarial e Integração



REQUERIMENTO DE EMPRESÁRIO
Folhas 6/8

NÚMERO DE IDENTIFICAÇÃO DO REGISTRO DE EMPRESA - NIRE DA SEDE 41100790392		NIRE DA FILIAL (preencher somente se ato referente a filial) XXX	
NOME DO EMPRESÁRIO (completo, sem abreviações) ALÍRIO FERREIRA BARBOSA			
NACIONALIDADE BRASILEIRA		ESTADO CIVIL CASADO(A)	
SEXO Masculino	REGIME DE BENS(se casado) Comunhão Universal		
FILHO DE (pai) MOACIR FERREIRA BARBOSA	(mãe) LEONÍDIA DIAS BARBOSA		
NASCIDO EM (data de nascimento) 15/06/1944	DOCUMENTO DE IDENTIFICAÇÃO (número) 522096	Órgão emissor SSP	UF PR
EMANCIPIADO POR (forma de emancipação - somente no caso de menor) XXX		CPF(número) 210.652.259-20	
DOMICILIADO NA (LOGRADOURO - rua, av, etc) RUA ARTHUR FRANCO			NÚMERO 690
COMPLEMENTO CASA	BAIRRO/DISTRITO VILA HERMANTINA	CEP 86430-000	
MUNICÍPIO Santo Antônio da Platina			UF PR
declara, sob as penas da lei, não estar impedido de exercer atividade empresária, que não possui outro registro de empresário e requer:			
À JUNTA COMERCIAL DO ESTADO DO PARANÁ		À JUNTA COMERCIAL DO XXX	
CÓDIGO E DESCRIÇÃO DO ATO 002 - ALTERAÇÃO		CÓDIGO E DESCRIÇÃO DO ATO XXX	
CÓDIGO E DESCRIÇÃO DO EVENTO 021 - ALTERAÇÃO DE DADOS (EXCETO NOME EMPRESARIAL)		CÓDIGO E DESCRIÇÃO DO EVENTO XXX	
NOME EMPRESARIAL ALIRIO FERREIRA BARBOSA			ENQUADRAMENTO EPP (Empresa de Pequeno Porte)
LOGRADOURO (rua, av, etc) RUA WENCESLAU BRAZ			NÚMERO 784
COMPLEMENTO SALA 14;	BAIRRO/DISTRITO CENTRO	CEP 86430-000	
MUNICÍPIO Santo Antônio da Platina	UF PR	PAÍS BRASIL	CORREIO ELETRÔNICO (E-MAIL) primeinformatic@icita@gmail.com
VALOR DO CAPITAL - R\$ 100.000,00	VALOR DO CAPITAL - (por estorno) em mil reais		
CÓDIGO DE ATIVIDADE ECONÔMICA (CNAE Fiscal) Atividade Principal 4751201 Atividade Secundária	Descrição do Objeto VAREJISTA DE ARTIGOS ESPORTIVOS; COMÉRCIO VAREJISTA DE BICICLETAS E TRICICLOS; PEÇAS E ACESSÓRIOS; COMÉRCIO VAREJISTA DE ARTIGOS DE CAÇA, PESCA E CAMPING; COMÉRCIO VAREJISTA DE COSMÉTICOS, PRODUTOS DE PERFUMARIA E DE HIGIENE PESSOAL; COMÉRCIO VAREJISTA DE ARTIGOS DO VESTUÁRIO E ACESSÓRIOS; COMÉRCIO VAREJISTA DE SUVENIRES, BIJUTERIAS E ARTESANATOS; COMÉRCIO VAREJISTA DE PRODUTOS SANEANTES		
DATA DE INÍCIO DAS ATIVIDADES 02/01/1978	NÚMERO DE INSCRIÇÃO NO CNPJ 77.578.524/0001-99	TRANSFERÊNCIA DE SEDE OU DE FILIAL DE OUTRA UF NIRE ANTERIOR	UF
DATA ASSINATURA 23/05/2019	ASSINATURA DO EMPRESÁRIO		
DEFERIDO. PUBLIQUE-SE E ARQUIVE-SE		AUTENTICAÇÃO	
		 PR2190002663128	

PARA USO EXCLUSIVO DA JUNTA COMERCIAL

* Este documento foi gerado no portal Empresa Fácil Paraná



CERTIFICO O REGISTRO EM 04/06/2019 08:24 SOB N° 20192917625.
PROTOCOLO: 192917625 DE 03/06/2019. CÓDIGO DE VERIFICAÇÃO:
11902515431. NIRE: 41100790392.
ALIRIO FERREIRA BARBOSA

LEANDRO MARCOS RAYSEL BISCAIA
SECRETÁRIO-GERAL
CURITIBA, 04/06/2019
www.empresafacil.pr.gov.br

A validade deste documento, se impresso, fica sujeito à comprovação de sua autenticidade nos respectivos portais.
Informando seus respectivos códigos de verificação



Secretaria da Micro e Pequena Empresa
Secretaria da Racionalização e Simplificação
Departamento de Registro Empresarial e Integração



REQUERIMENTO DE EMPRESÁRIO

NÚMERO DE IDENTIFICAÇÃO DO REGISTRO DE EMPRESA - NIRE DA SEDE 41100790392		NIRE DA FILIAL (preencher somente se ato referente a filial) XXX	
NOME DO EMPRESÁRIO (completo, sem abreviaturas) ALÍRIO FERREIRA BARBOSA			
NACIONALIDADE BRASILEIRA		ESTADO CIVIL CASADO(A)	
SEXO Masculino	REGIME DE BENS(se casado) Comunhão Universal		
FILHO DE (pai) MOACIR FERREIRA BARBOSA	(mãe) LEONÍDIA DIAS BARBOSA		
NASCIDO EM (data de nascimento) 15/06/1944	DOCUMENTO DE IDENTIFICAÇÃO (número) 522096	Órgão emissor SSP	UF PR
CPF(número) 210.652.259-20		EMANCIPADO POR (forma de emancipação - somente no caso de menor) XXX	
DOMICILIADO NA (LOGRADOURO - rua, av, etc) RUA ARTHUR FRANCO			NÚMERO 690
COMPLEMENTO CASA	BAIRRO/DISTRITO VILA HERMANTINA	CEP 88430-000	CÓDIGO DE BARRAS
MUNICÍPIO Santo Antônio da Platina			UF PR
declara, sob as penas da lei, não estar impedido de exercer atividade empresarial, que não possui outro registro de empresário e requer:			
À JUNTA COMERCIAL DO ESTADO DO PARANÁ		À JUNTA COMERCIAL DO XXX	
CÓDIGO E DESCRIÇÃO DO ATO 002 - ALTERAÇÃO		CÓDIGO E DESCRIÇÃO DO ATO XXX	
CÓDIGO E DESCRIÇÃO DO EVENTO 021 - ALTERAÇÃO DE DADOS (EXCETO NOME EMPRESARIAL)		CÓDIGO E DESCRIÇÃO DO EVENTO XXX	
NOME EMPRESARIAL ALIRIO FERREIRA BARBOSA			ENQUADRAMENTO EPP (Empresa de Pequeno Porte)
LOGRADOURO (rua, av, etc) RUA WENCESLAU BRAZ			NÚMERO 784
COMPLEMENTO SALA 14:	BAIRRO/DISTRITO CENTRO	CEP 86430-000	CÓDIGO DE BARRAS
MUNICÍPIO Santo Antônio da Platina		UF PR	PAIS BRASIL
CORREIO ELETRÔNICO (E-MAIL) primeinformatica@gmail.com			
VALOR DO CAPITAL - R\$ 100.000,00	VALOR DO CAPITAL - (por extenso) cem mil reais		
CÓDIGO DE ATIVIDADE ECONÔMICA (CNAE Fiscal) Atividade Principal 4751201 Atividade Secundária	Descrição do Objeto DOMISSANITÁRIOS; COMÉRCIO VAREJISTA DE EQUIPAMENTOS PARA ESCRITÓRIO; COMÉRCIO VAREJISTA DE ARTIGOS FOTOGRÁFICOS E PARA FILMAGEM; COMÉRCIO VAREJISTA DE ARTIGOS DE DECORAÇÃO E DE EMBALAGENS; DESENVOLVIMENTO DE PROGRAMAS DE COMPUTADOR SOB ENCOMENDA; SUPORTE TÉCNICO, MANUTENÇÃO E SERVIÇOS EM TECNOLOGIA DA INFORMAÇÃO; ALUGUEL DE MÁQUINAS E EQUIPAMENTOS PARA ESCRITÓRIOS; ALUGUEL DE MÁQUINAS E		
DATA DE INÍCIO DAS ATIVIDADES 02/01/1978	NÚMERO DE INSCRIÇÃO DO CNPJ 77.578.524/0001-89	TRANSFERÊNCIA DE SEDE OU DE FILIAL DE OUTRA UF NIRE ANTERIOR	UF
DATA ASSINATURA 23/05/2019	ASSINATURA DO EMPRESÁRIO		

DEFERIDO. PUBLIQUE-SE E ARQUIVE-SE	AUTENTICAÇÃO
	PR2190002663128

PARA USO EXCLUSIVO DA JUNTA COMERCIAL * Este documento foi gerado no portal Empresa Fácil Paraná



CERTIFICO O REGISTRO EM 04/06/2019 08:24 SOB N° 20192917625.
PROTOCOLO: 192917625 DE 03/06/2019. CÓDIGO DE VERIFICAÇÃO:
11902515431. NIRE: 41100790392.
ALIRIO FERREIRA BARBOSA

LEANDRO MARCOS RAYSEL BISCAIA
SECRETÁRIO-GERAL
CURITIBA, 04/06/2019
www.empresafacil.pr.gov.br

A validade deste documento, se impresso, fica sujeito à comprovação de sua autenticidade nos respectivos portais. Informando seus respectivos códigos de verificação



Secretaria da Micro e Pequena Empresa
Secretaria da Racionalização e Simplificação
Departamento de Registro Empresarial e Integração

REQUERIMENTO DE EMPRESÁRIO

Folhas 8/8

NÚMERO DE IDENTIFICAÇÃO DO REGISTRO DE EMPRESA - NIRE DA SEDE 41100790392		NIRE DA FILIAL (preencher somente se ato referente a filial) XXX	
NOME DO EMPRESÁRIO (completo, sem abreviaturas) ALÍRIO FERREIRA BARBOSA			
NACIONALIDADE BRASILEIRA		ESTADO CIVIL CASADO(A)	
SEXO Masculino	REGIME DE BENS(se casado) Comunhão Universal		
FILHO DE (pai) MOACIR FERREIRA BARBOSA	(mãe) LEONÍDIA DIAS BARBOSA		
NASCIDO EM (data de nascimento) 15/06/1944	DOCUMENTO DE IDENTIFICAÇÃO (número) 522096	Órgão emissor SSP	UF PR
CPF(número) 210.652.259-20			
EMANCIPADO POR (forma de emancipação - somente no caso de menor) XXX			
DOMICILIADO NA (LOGRADOURO - rua, av, etc) RUA ARTHUR FRANCO			NÚMERO 690
COMPLEMENTO CASA	BAIRRO/DISTRITO VILA HERMANTINA	CEP 86430-000	
MUNICÍPIO Santo Antônio da Platina			UF PR
declara, sob as penas da lei, não estar impedido de exercer atividade empresarial, que não possui outro registro de empresário e requer:			
À JUNTA COMERCIAL DO ESTADO DO PARANÁ		À JUNTA COMERCIAL DO XXX	
CÓDIGO E DESCRIÇÃO DO ATO 002 - ALTERAÇÃO		CÓDIGO E DESCRIÇÃO DO ATO XXX	
CÓDIGO E DESCRIÇÃO DO EVENTO 021 - ALTERAÇÃO DE DADOS (EXCETO NOME EMPRESARIAL)		CÓDIGO E DESCRIÇÃO DO EVENTO XXX	
NOME EMPRESARIAL ALÍRIO FERREIRA BARBOSA			ENQUADRAMENTO EPP (Empresa de Pequeno Porte)
LOGRADOURO (rua, av, etc) RUA WENCESLAU BRAZ			NÚMERO 784
COMPLEMENTO SALA 14;	BAIRRO/DISTRITO CENTRO	CEP 86430-000	
MUNICÍPIO Santo Antônio da Platina		UF PR	PAIS BRASIL
CORREIO ELETRÔNICO (E-MAIL) primeinformaticalicita@gmail.com			
VALOR DO CAPITAL - R\$ 100.000,00	VALOR DO CAPITAL - (por extenso) cem mil reais		
CÓDIGO DE ATIVIDADE ECONÔMICA (CNAE Fiscal) Atividade Principal 4751201 Atividade Secundária	Descrição do Objeto EQUIPAMENTOS COMERCIAIS E INDUSTRIAIS; FOTOCÓPIAS; TREINAMENTO EM INFORMÁTICA; REPARAÇÃO E MANUTENÇÃO DE COMPUTADORES E DE EQUIPAMENTOS PERIFÉRICOS; REPARAÇÃO E MANUTENÇÃO DE EQUIPAMENTOS DE COMUNICAÇÃO; REPARAÇÃO E MANUTENÇÃO DE EQUIPAMENTOS ELETROELETRÔNICOS DE USO PESSOAL E DOMÉSTICO E TRANSPORTE RODOVIÁRIO DE CARGAS.		
DATA DE INÍCIO DAS ATIVIDADES 02/01/1978	NÚMERO DE INSCRIÇÃO (Nº CNPJ) 77.578.524/0001-09	TRANSFERÊNCIA DE SEDE OU DE FILIAL DE OUTRA UF NIRE ANTERIOR	UF
DATA ASSINATURA 23/05/2019	ASSINATURA DO EMPRESÁRIO		
DEFERIDO. PUBLIQUE-SE E ARQUIVE-SE		AUTENTICAÇÃO	
		 PR2190002663128	

PARA USO EXCLUSIVO DA JUNTA COMERCIAL

* Este documento foi gerado no portal Empresa Fácil Paraná

[Handwritten signatures and initials]



REQUERIMENTO DE EMPRESÁRIO

ref. Mun. de Nova Trento
Pg
Folha 01/8

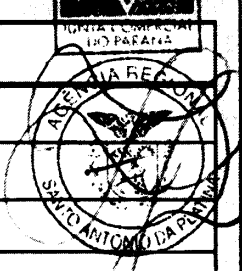

NÚMERO DE IDENTIFICAÇÃO DO REGISTRO DE EMPRESA - NIRE DA SEDE 41100790392		NIRE DA FILIAL (preencher somente se ato referente a filial) XXXXXXXXXXXXXX	
NOME DO EMPRESÁRIO (completo, com abreviaturas) ALIRIO FERREIRA BARBOSA			
NACIONALIDADE BRASILEIRA		ESTADO CIVIL CASADO	
SEXO M <input checked="" type="checkbox"/> F <input type="checkbox"/>	REGIME DE BENS (se casado) COMUNHÃO UNIVERSAL		
FILHO DE (pai) MOACIR FERREIRA BARBOSA		(mãe) LEONIDIA DIAS BARBOSA	
NASCIDO EM (data de nascimento) 15/06/1944	IDENTIDADE (número) 522096	Órgão emissor SSP	UF PR
CPF (número) 210.652.259-20			
EMANCIPIADO POR (forma de emancipação - somente no caso de menor) XXXXXXXXXXXXXX			
DOMICILIADO NA (LOGRADOURO - rua, av, etc) RUA ARTHUR FRANCO			NÚMERO 690
COMPLEMENTO CASA	BAIRRO/DISTRITO VILA HERMANTINA	CEP 86.430-000	CÓDIGO DO MUNICÍPIO (Uso da Junta Comercial) 6604
MUNICÍPIO SANTO ANTÔNIO DA PLATINA			UF PR
declara, sob as penas da lei, não estar impedido de exercer atividade empresária, que não possui outro registro de empresário e requer à JUNTA COMERCIAL DO PARANÁ			
CÓDIGO DO ATO 002	DESCRIÇÃO DO ATO ALTERAÇÃO	CÓDIGO DO EVENTO 021	DESCRIÇÃO DO EVENTO ALTERAÇÃO DE DADOS (EXCETO NOME EMPRESARIAL)
CÓDIGO DO EVENTO XXXXXXXXXXXXXX	DESCRIÇÃO DO EVENTO XXXXXXXXXXXXXX	CÓDIGO DO EVENTO XXXXXXXXXXXXXX	DESCRIÇÃO DO EVENTO XXXXXXXXXXXXXX
NOME EMPRESARIAL ALIRIO FERREIRA BARBOSA - ME			
LOGRADOURO (rua, av, etc) RUA EDGARD VIEIRA DE AZEVEDO FILHO			NÚMERO 88
COMPLEMENTO SALA A	BAIRRO/DISTRITO VILA BOI PINTADO	CEP 86.430-000	CÓDIGO DO MUNICÍPIO (Uso da Junta Comercial) 6604
MUNICÍPIO SANTO ANTÔNIO DA PLATINA		UF PR	PAÍS BRASIL
CORREIO ELETRÔNICO (E-MAIL) leandro@lojamegatron.com.br			
VALOR DO CAPITAL - R\$ 100.000,00	VALOR DO CAPITAL - (por extenso) CEM MIL REAIS		
CÓDIGO DE ATIVIDADE ECONÔMICA (cnae) Atividade Principal 4751201 Atividade secundária 1813001 1813099 4321500 4322302 4530703 4530705	DESCRIÇÃO DO OBJETO 4751-2/01 - COMERCIO VAREJISTA ESPECIALIZADO DE EQUIPAMENTOS E SUPRIMENTOS DE INFORMATICA; 1813-0/01 - IMPRESSÃO DE MATERIAL PARA USO PUBLICITÁRIO; 1813-0/99 - IMPRESSÃO DE MATERIAL GRÁFICO; 4321-5-00 - INSTALAÇÃO E MANUTENÇÃO ELÉTRICA; 4322.3/02 - INSTALAÇÃO E MANUTENÇÃO DE SISTEMAS CENTRAIS DE AR CONDICIONADO, DE VENTILAÇÃO E REFRIGERAÇÃO; 4530-7/03 - COMÉRCIO A VAREJO DE PEÇAS E ACESSÓRIOS NOVOS PARA VEÍCULOS AUTOMOTORES; 4530-7/05 - COMÉRCIO A VAREJO DE PNEUMÁTICOS E CÂMARAS-DE-AR; XXXXXXXXXXXX XXXXXXXXXXXXXXXX XXXXXXXXXXXXXXXX XXXXXXXXXXXXXXXX		
DATA DE INÍCIO DAS ATIVIDADES 02/01/1978	NÚMERO DE INSCRIÇÃO NO CNPJ 77578524000199	TRANSFERÊNCIA DE SEDE OU DE FILIAL DE OUTRA UF NIRE ANTERIOR XXXXXXXXXXXXXX	UF XX
USO DA JUNTA COMERCIAL DEPENDENTE DE AUTORIZAÇÃO GOVERNAMENTAL <input type="checkbox"/> 1-sim <input checked="" type="checkbox"/> 3-não			
ASSINATURA DA FIRMA PELO EMPRESÁRIO (ou pelo representante/assistente/gerente) ALIRIO FERREIRA BARBOSA ME			
DATA DA ASSINATURA 13/04/2015	ASSINATURA DO EMPRESÁRIO		

PARA USO EXCLUSIVO DA JUNTA COMERCIAL

DEFERIDO
PUBLIQUE-SE E ARQUIVE-SE
AUTENTICAÇÃO

JUNTA COMERCIAL DO PARANA
AGENCIA REGIONAL DE SANTO ANTONIO DA PLATINA
CERTIFICO O REGISTRO EM: 18/05/2015
SOB NÚMERO: 20152669388
Protocolo: 15/266938-8, DE 22/04/2015

ALIRIO FERREIRA BARBOSA - ME
LIBERTAD BOGUS
SECRETARIA GERAL

CARTÓRIO AZEVEDO BASTOS 1º OFÍCIO DE REGISTRO CIVIL DAS PESSOAS NATURAIS E TABELIONATO DE NOTAS - Código CNJ 08.878-8
Rua Francisco Antônio Passos, 1145 - Bairro São Estevão - 24050-000 - Curitiba - PR - Tel: 3333-0000 - Fax: 3333-0000

Autenticação Digital
De acordo com os artigos 1º, 3º e 7º inc. V 8º, 41 e 82 da Lei Federal 8.933/1994 e Art. 6º inc. XII da Lei Estadual 8.724/2008 autentico e apresento imagem digitalizada, reprodução fiel do documento apresentado e conferido neste ato. O referido é verdade. Dou fé

Cód. Autenticação: 38310408170942340264-1; Data: 04/08/2017 09:46

Selo Digital de Fiscalização Tipo Normal C: AFN08109-10XA;
Valor Total do Ato: R\$ 4,12

Confira os dados do ato em: <https://selodigital.tjpb.jus.br>



Ministério do Desenvolvimento, Indústria e Comércio Exterior
Secretaria de Comércio e Serviços
Departamento Nacional de Registro do Comércio

REQUERIMENTO DE EMPRESÁRIO

Pref. Mun. de Nova Trento
30
Fis nº 9
Folhas 2/9

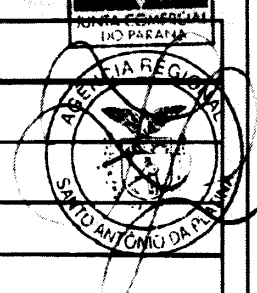

NÚMERO DE IDENTIFICAÇÃO DO REGISTRO DE EMPRESA - NIRE DA SEDE 41100790392		NIRE DA FILIAL (preencher somente se ato referente a filial) XXXXXXXXXXXXXX		JUNTA COMERCIAL DO PARANÁ	
NOME DO EMPRESÁRIO (completo, sem abreviações) ALIRIO FERREIRA BARBOSA					
NACIONALIDADE BRASILEIRA			ESTADO CIVIL CASADO		
SEXO M <input checked="" type="checkbox"/> F <input type="checkbox"/>		REGIME DE BENS (se casado) COMUNHÃO UNIVERSAL			
FILHO DE (pai) MOACIR FERREIRA BARBOSA			(mãe) LEONIDIA DIAS BARBOSA		
NASCIDO EM (data de nascimento) 15/06/1944		IDENTIDADE (número) 522096		Órgão emissor SSP	
		UF PR		CPF (número) 210.652.259-20	
EMANCIPADO POR (forma de emancipação - somente no caso de menor) XXXXXXXXXXXXXX					
DOMICILIADO NA (LOGRADOURO - rua, av, etc) RUA ARTHUR FRANCO				NÚMERO 690	
COMPLEMENTO CASA		BAIRRO/DISTRITO VILA HERMANTINA		CEP 86.430-000	
MUNICÍPIO SANTO ANTÔNIO DA PLATINA				CÓDIGO DO MUNICÍPIO (Uso de Junta Comercial) 8804	
				UF PR	
declara, sob as penas da lei, não estar impedido de exercer atividade empresária, que não possui outro registro de empresário e requer à JUNTA COMERCIAL DO PARANÁ					
CÓDIGO DO ATO 002		DESCRIÇÃO DO ATO ALTERAÇÃO		CÓDIGO DO EVENTO 021	
				DESCRIÇÃO DO EVENTO ALTERAÇÃO DE DADOS (EXCETO NOME EMPRESARIAL)	
CÓDIGO DO EVENTO XXXXXXXXXXXXXX		DESCRIÇÃO DO EVENTO XXXXXXXXXXXXXX		CÓDIGO DO EVENTO XXXXXXXXXXXXXX	
				DESCRIÇÃO DO EVENTO XXXXXXXXXXXXXX	
NOME EMPRESARIAL ALIRIO FERREIRA BARBOSA - ME					
LOGRADOURO (rua, av, etc) RUA EDGARD VIEIRA DE AZEVEDO FILHO				NÚMERO 88	
COMPLEMENTO SALA A		BAIRRO/DISTRITO VILA BOI PINTADO		CEP 86.430-000	
MUNICÍPIO SANTO ANTÔNIO DA PLATINA				CÓDIGO DO MUNICÍPIO (Uso de Junta Comercial) 8804	
		UF PR		PAÍS BRASIL	
CORREIO ELETRÔNICO (E-MAIL) leandro@tojamegatron.com.br					
VALOR DO CAPITAL - R\$ 100.000,00		VALOR DO CAPITAL - (por extensão) CEM MIL REAIS			
CÓDIGO DE ATIVIDADE ECONÔMICA (CNAE) Atividade Principal 4751201 Atividade secundária 4642702 4665600 4669999 4712100 4721104 4723700		DESCRIÇÃO DO OBJETO 4642-7/02 - COMÉRCIO ATACADISTA DE ROUPAS, ACESSÓRIOS PARA USO PROFISSIONAL E DE SEGURANÇA DO TRABALHO; 4665-6/00 - COMERCIO ATACADISTA DE MÁQUINAS E EQUIPAMENTOS PARA USO COMERCIAL; 4669-9/99 - COMÉRCIO ATACADISTA DE MAQUINAS E EQUIPAMENTOS PARA USO INDUSTRIAL; 4712-1/00 - COMÉRCIO VAREJISTA DE MERCADORIAS COM PREDOMINÂNCIA DE PRODUTOS ALIMENTÍCIOS - MINIMERCADO, MERCEARIA E ARMAZÉM; 4721-1/04 - COMÉRCIO VAREJISTA DE DOCES, BALAS, BOMBONS; 4723-7/00 - COMÉRCIO VAREJISTA DE BEBIDAS; 4729-6/99 - COMÉRCIO VAREJISTA DE PRODUTOS ALIMENTÍCIOS; 4741-5/00 - COMÉRCIO VAREJISTA DE TINTAS E MATERIAIS PARA PINTURA; XXXXXXXXXX XXXXXXXXXXXXXXXX XXXXXXXXXXXXXXXX XXXXXXXXXXXXXXXX			
DATA DE INÍCIO DAS ATIVIDADES 02/01/1978		NÚMERO DE INSCRIÇÃO NO CNPJ 77578524000199		TRANSFERÊNCIA DE SEDE OU DE FILIAL DE OUTRA UF NIRE ANTERIOR XXXXXXXXXXXXXX	
				UF XX	
ASSINATURA DA FIRMA PELO EMPRESÁRIO (ou pelo representante/assistente/gerente) Alirio Ferreira Barbosa ME					
DATA DA ASSINATURA 13/04/2015		ASSINATURA DO EMPRESÁRIO			

PARA USO EXCLUSIVO DA JUNTA COMERCIAL

**DEFERIDO
PUBLIQUE-SE E ARQUIVE-SE**

AUTENTICAÇÃO

CARTÓRIO AZEVEDO BASTOS 1º OFÍCIO DE REGISTRO CIVIL DAS PESSOAS NATURAIS E TABELIONATO DE NOTAS - Código CNJ 06.878-9
Rua Presidente Getúlio Vargas, 1148 - Bairro São Estevão - 24090-000 - Fone: (51) 3622-5000 - Fax: (51) 3622-5001

Autenticação Digital

De acordo com os artigos 1º, 3º e 7º inc. V 8º, 41 e 82 de Lei Federal 8.933/1994 e Art. 6º Inc. XII de Lei Estadual 8.721/2008 autentico e presente imagem digitalizada, reprodução fiel do documento apresentado e conferido neste ato. O referido é verdade. Dou fé

Cód. Autenticação: 38310408170942340264-2; Data: 04/08/2017 09:46:

Selo Digital de Fiscalização Tipo Normal C: AFN08108-BY10;
Valor Total do Ato: R\$ 4,12

Bel. Valor de Mineração Convencional
Título

Confira os dados do ato em: <https://selodigital.tjpb.jus.br>

JUNTA COMERCIAL DO PARANÁ
AGÊNCIA REGIONAL DE SANTO ANTONIO DA PLATINA
CERTIFICO O REGISTRO EM: 18/05/2015
SOB NÚMERO: 20152669388
Protocolo: 15/266938-8, DE 22/04/2015

Empresa: 41 1 0079039 2
ALIRIO FERREIRA BARBOSA - ME

Libertad Bogus

**LIBERTAD BOGUS
SECRETARIA GERAL**

ME



Ministério do Desenvolvimento, Indústria e Comércio Exterior
Secretaria de Comércio e Serviços
Departamento Nacional de Registro do Comércio

REQUERIMENTO DE EMPRESÁRIO

Prof. Mun. de Nova Trento
91
MS 0



NÚMERO DE IDENTIFICAÇÃO DO REGISTRO DE EMPRESA - NIRE DA SEDE 41100790392		NIRE DA FILIAL (preencher somente se ato referente a filial) XXXXXXXXXXXXXX	
NOME DO EMPRESÁRIO (completo, sem abreviaturas) ALIRIO FERREIRA BARBOSA			
NACIONALIDADE BRASILEIRA		ESTADO CIVIL CASADO	
SEXO M <input checked="" type="checkbox"/> F <input type="checkbox"/>	REGIME DE BENS (se casado) COMUNHÃO UNIVERSAL		
FILHO DE (pai) MOACIR FERREIRA BARBOSA		(mãe) LEONIDIA DIAS BARBOSA	
NASCIDO EM (data de nascimento) 15/06/1944	IDENTIDADE (número) 522096	Órgão emissor SSP	UF PR
CPF (número) 210.652.259-20			
EMANCIPADO POR (forma de emancipação - somente no caso de menor) XXXXXXXXXXXXXX			
DOMICILIADO NA (LOGRADOURO - rua, av, etc) RUA ARTHUR FRANCO			NÚMERO 690
COMPLEMENTO CASA	BAIRRO/DISTRITO VILA HERMANTINA	CEP 86.430-000	CÓDIGO DO MUNICÍPIO (Uso de Junta Comercial) 8804
MUNICÍPIO SANTO ANTÔNIO DA PLATINA			UF PR
declara, sob as penas da lei, não estar impedido de exercer atividade empresarial, que não possui outro registro de empresário e requer à JUNTA COMERCIAL DO PARANÁ			
CÓDIGO DO ATO 002	DESCRIÇÃO DO ATO ALTERAÇÃO	CÓDIGO DO EVENTO 021	DESCRIÇÃO DO EVENTO ALTERAÇÃO DE DADOS (EXCETO NOME EMPRESARIAL)
CÓDIGO DO EVENTO XXXXXXXXXXXXXX	DESCRIÇÃO DO EVENTO XXXXXXXXXXXXXX	CÓDIGO DO EVENTO XXXXXXXXXXXXXX	DESCRIÇÃO DO EVENTO XXXXXXXXXXXXXX
NOME EMPRESARIAL ALIRIO FERREIRA BARBOSA - ME			
LOGRADOURO (rua, av, etc) RUA EDGARD VIEIRA DE AZEVEDO FILHO			NÚMERO 88
COMPLEMENTO SALA A	BAIRRO/DISTRITO VILA BOI PINTADO	CEP 86.430-000	CÓDIGO DO MUNICÍPIO (Uso de Junta Comercial) 8804
MUNICÍPIO SANTO ANTÔNIO DA PLATINA		UF PR	PAÍS BRASIL
CORREIO ELETRÔNICO (E-MAIL) leandro@lojamegatron.com.br			
VALOR DO CAPITAL - R\$ 100.000,00	VALOR DO CAPITAL - (por extenso) CEM MIL REAIS		
CÓDIGO DE ATIVIDADE ECONÔMICA (cnae) Atividade Principal 4751201 Atividade secundária 4729699 4741500 4742300 4744001 4744005 4744099	DESCRIÇÃO DO OBJETO 4742-3/00 - COMÉRCIO VAREJISTA DE MATERIAL ELÉTRICO; 4744-0/01 - COMÉRCIO VAREJISTA DE FERRAGENS E FERRAMENTAS; 4744-0/05 - COMÉRCIO VAREJISTA DE CIMENTOS; 4744-0/99 - COMÉRCIO VAREJISTA DE MATERIAIS DE CONSTRUÇÃO; 4751-2/02 - RECARGA DE CARTUCHOS PARA EQUIPAMENTOS DE INFORMÁTICA; 4752-1/00 - COMERCIO VAREJISTA ESPECIALIZADO DE EQUIPAMENTOS DE TELEFONIA E COMUNICAÇÃO; 4753-9/00 - COMÉRCIO VAREJISTA ESPECIALIZADO DE ELETRODOMÉSTICOS E EQUIPAMENTOS DE ÁUDIO E VÍDEO; 4754-7/01 - COMÉRCIO VAREJISTA DE MÓVEIS; XXXXXXXXXXXX XXXXXXXXXXXXXXXX XXXXXXXXXXXXXXXX XXXXXXXXXXXXXXXX		
DATA DE INÍCIO DAS ATIVIDADES 02/01/1978	NÚMERO DE INSCRIÇÃO NO CNPJ 77578524000199	TRANSFERÊNCIA DE SEDE OU DE FILIAL DE OUTRA UF NIRE ANTERIOR XXXXXXXXXXXXXX	UF XX
USO DA JUNTA COMERCIAL DEPENDENTE DE AUTORIZAÇÃO GOVERNAMENTAL <input type="checkbox"/> 1-sim <input checked="" type="checkbox"/> 3-não			
ASSINATURA DA FIRMA PELO EMPRESÁRIO (ou pelo representante/assistente/gerente) Alirio Ferreira Barbosa			
DATA DA ASSINATURA 13/04/2015	ASSINATURA DO EMPRESÁRIO		

PARA USO EXCLUSIVO DA JUNTA COMERCIAL

DEPERIDO
PUBLICAR-SE E ARQUIVAR-SE

AUTENTICAÇÃO

JUNTA COMERCIAL DO PARANÁ
AGÊNCIA REGIONAL DE SANTO ANTONIO DA PLATINA
CERTIFICO O REGISTRO EM: 18/05/2015
SOB NÚMERO: 20152669388
Protocolo: 15/2266938-8, DE 22/04/2015

Empresa: 41 1 0079039 2
ALIRIO FERREIRA BARBOSA - ME

LIBERTAD BOGUS
SECRETARIA GERAL

CARTÓRIO AZEVEDO BASTOS 1º OFÍCIO DE REGISTRO CIVIL DAS PESSOAS NATURAIS E TABELIONATO DE NOTAS - Código CNJ 06.878-0
Rua Paraná, 114 - Bairro São Carlos - São Francisco do Sul - SC - CEP 88500-000 - Fone: (51) 334-1000 - Fax: (51) 334-1000

Autenticação Digital

De acordo com os artigos 1º, 3º e 7º inc. V 8º, 41 e 82 de Lei Federal 8.932/1994 e Art. 6º Inc. XII de Lei Estadual 8.721/2008 autentico a presente imagem digitalizada, reprodução fiel do documento apresentado e conferido neste ato. O referido é verdade. Dou fé

Cód. Autenticação: 36310408170942340264-3; Data: 04/08/2017 09:46:

Selo Digital de Fiscalização Tipo Normal C: AFN08107-2SV0;
Valor Total do Ato: R\$ 4,12

Confira os dados do ato em: <https://selodigital.tjpb.jus.br>

N C

Pref. Mun. de Nova Trento
92
Folhas 4/9

Ministério do Desenvolvimento, Indústria e Comércio Exterior
Secretaria de Comércio e Serviços
Departamento Nacional de Registro do Comércio

REQUERIMENTO DE EMPRESÁRIO

NÚMERO DE IDENTIFICAÇÃO DO REGISTRO DE EMPRESA - NIRE DA SEDE 41100790392		NIRE DA FILIAL (preencher somente se ato referente a filial) XXXXXXXXXXXXXX		JUNTA COMERCIAL DO PARANÁ	
NOME DO EMPRESÁRIO (completo, sem abreviaturas) ALIRIO FERREIRA BARBOSA					
NACIONALIDADE BRASILEIRA			ESTADO CIVIL CASADO		
SEXO M <input checked="" type="checkbox"/> F <input type="checkbox"/>		RÉGIME DE BENS (se casado) COMUNHÃO UNIVERSAL			
FILHO DE (pai) MOACIR FERREIRA BARBOSA			(mãe) LEONIDIA DIAS BARBOSA		
NASCIDO EM (data de nascimento) 15/06/1944		IDENTIDADE (número) 522096		CPF (número) 210.652.259-20	
EMANCIPIADO POR (forma de emancipação - somente no caso de menor) XXXXXXXXXXXXXX					
DOMICILIADO NA (LOGRADOURO - rua, av, etc) RUA ARTHUR FRANCO				NÚMERO 690	
COMPLEMENTO CASA		BAIRRO/DISTRITO VILA HERMANTINA		CEP 86.430-000	
MUNICÍPIO SANTO ANTÔNIO DA PLATINA				UF PR	
declara, sob as penas da lei, não estar impedido de exercer atividade empresária, que não possui outro registro de empresário e requer à JUNTA COMERCIAL DO PARANÁ					
CÓDIGO DO ATO 002		DESCRIÇÃO DO ATO ALTERAÇÃO		CÓDIGO DO EVENTO 021	
CÓDIGO DO EVENTO XXXXXXXXXXXXXX		DESCRIÇÃO DO EVENTO XXXXXXXXXXXXXX		CÓDIGO DO EVENTO XXXXXXXXXXXXXX	
NOME EMPRESARIAL ALIRIO FERREIRA BARBOSA - ME					
LOGRADOURO (rua, av, etc) RUA EDGARDO VIEIRA DE AZEVEDO FILHO				NÚMERO 88	
COMPLEMENTO SALA A		BAIRRO/DISTRITO VILA BOI PINTADO		CEP 86.430-000	
MUNICÍPIO SANTO ANTÔNIO DA PLATINA		UF PR		PAÍS BRASIL	
CORREIO ELETRÔNICO (E-MAIL) leandro@lojamegatron.com.br					
VALOR DO CAPITAL - R\$ 100.000,00		VALOR DO CAPITAL - (por extenso) CEM MIL REAIS			
CÓDIGO DE ATIVIDADE ECONÔMICA (cnae) 4751201		DESCRIÇÃO DO OBJETO 4754-7/02 - COMÉRCIO VAREJISTA DE ARTIGOS DE COLCHOARIA; 4754-7/03 - COMÉRCIO VAREJISTA DE ARTIGOS DE ILUMINAÇÃO; 4755-5/02 - COMERCIO VAREJISTA DE ARTIGOS DE ARMARINHO; 4755-5/03 - COMERCIO VAREJISTA DE ARTIGOS DE CAMA, MESA E BANHO; 4756-3/00 - COMÉRCIO VAREJISTA ESPECIALIZADO DE INSTRUMENTOS MÚSICAIS E ACESSÓRIOS; 4757-1/00 - COMÉRCIO VAREJISTA ESPECIALIZADO DE PEÇAS E ACESSÓRIOS PARA APARELHOS ELETROELETRÔNICOS PARA USO DOMÉSTICO, EXCETO INFORMÁTICA E COMUNICAÇÃO; 4759-8/01 - COMÉRCIO VAREJISTA DE ARTIGOS DE TAPEÇARIA, CORTINAS E PERSIANAS; XXXXXXXXXX XXXXXXXXXXXXXXXX XXXXXXXXXXXXXXXX XXXXXXXXXXXXXXXX			
DATA DE INÍCIO DAS ATIVIDADES 02/01/1978		NÚMERO DE INSCRIÇÃO NO CNPJ 77578524000199		TRANSFERÊNCIA DE SEDE OU DE FILIAL DE OUTRA UF NIRE ANTERIOR XXXXXXXXXXXXXX	
ASSINATURA DA FIRMA PELO EMPRESÁRIO (ou pelo representante/assistente/garante) <i>Alirio Ferreira Barbosa ME</i>		USO DA JUNTA COMERCIAL DEPENDENTE DE AUTORIZAÇÃO GOVERNAMENTAL <input type="checkbox"/> 1- sim <input checked="" type="checkbox"/> 3- não			
DATA DA ASSINATURA 13/04/2015		ASSINATURA DO EMPRESÁRIO			

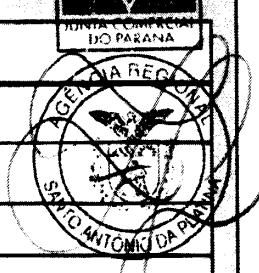

PARA USO EXCLUSIVO DA JUNTA COMERCIAL

DETERMINADO
PÚBLICO-SE E ARQUIVE-SE
AUTENTICAÇÃO

JUNTA COMERCIAL DO PARANÁ
AGÊNCIA REGIONAL DE SANTO ANTÔNIO DA PLATINA
CERTIFICÓ O REGISTRO EM 18/05/2015
SOB NÚMERO: 20152669388
Protocolo: 15/266938-8, DE 22/04/2015

Empresa: 41100790392
ALIRIO FERREIRA BARBOSA - ME

LIBERTAD BOGUS
SECRETARIA GERAL

CARTÓRIO AZEVEDO BASTOS 1º OFÍCIO DE REGISTRO CIVIL DAS PESSOAS NATURAIS E TABELionato DE NOTAS - Código CNJ 06.970-6
Rua Francisco Antônio Pereira, 114 - Bom Jardim - Fone: (41) 3333-0000 - www.cartorioazvedobastos.com.br - Tel: (41) 3333-0000 - Fax: (41) 3333-0000

Autenticação Digital
De acordo com os artigos 1º, 3º e 7º inc. V 8º, 41 e 52 da Lei Federal 8.936/1994 e Art. 8º inc. XII da Lei Estadual 8.721/2008 autentico e presente imagem digitalizada, reprodução fiel do documento apresentado e conferido neste ato. O referido é verdade. Dou fé.
Cód. Autenticação: 38310408170942340264-4; Data: 04/08/2017 09:46
Selo Digital de Fiscalização Tipo Normal C: AFN08106-SKAH;
Valor Total do Ato: R\$ 4,12
Confira os dados do ato em: <https://selodigital.tjpb.jus.br>



REQUERIMENTO DE EMPRESÁRIO

Pref. Mun. de Nova Itaipava
93
Fl. nº 549

JUNTA COMERCIAL DO PARANÁ



NÚMERO DE IDENTIFICAÇÃO DO REGISTRO DE EMPRESA - NIRE DA SEDE 41100790392		NIRE DA FILIAL (preencher somente se ato referente a filial) XXXXXXXXXXXXXX	
NOME DO EMPRESÁRIO (completo, sem abreviaturas) ALIRIO FERREIRA BARBOSA			
NACIONALIDADE BRASILEIRA		ESTADO CIVIL CASADO	
SEXO M <input checked="" type="checkbox"/> F <input type="checkbox"/>	RÉGIME DE BENS(se casado) COMUNHÃO UNIVERSAL		
FILHO DE (pai) MOACIR FERREIRA BARBOSA		(mãe) LEONIDIA DIAS BARBOSA	
NASCIDO EM (data de nascimento) 15/06/1944	IDENTIDADE (número) 522096	Órgão emissor SSP	UF PR CPF(número) 210.652.259-20
EMANCIPADO POR (forma de emancipação - somente no caso de menor) XXXXXXXXXXXXXX			
DOMICILIADO NA (LOGRADOURO - rua, av, etc) RUA ARTHUR FRANCO			NÚMERO 690
COMPLEMENTO CASA	BAIRRO/DISTRITO VILA HERMANTINA	CEP 86.430-000	CÓDIGO DO MUNICÍPIO (Uso da Junta Comercial) 8604
MUNICÍPIO SANTO ANTÔNIO DA PLATINA			UF PR
declara, sob as penas da lei, não estar impedido de exercer atividade empresária, que não possui outro registro de empresário e requer à JUNTA COMERCIAL DO PARANÁ			
CÓDIGO DO ATO 002	DESCRIÇÃO DO ATO ALTERAÇÃO	CÓDIGO DO EVENTO 021	DESCRIÇÃO DO EVENTO ALTERAÇÃO DE DADOS (EXCETO NOME EMPRESARIAL)
CÓDIGO DO EVENTO XXXXXXXXXXXXXX	DESCRIÇÃO DO EVENTO XXXXXXXXXXXXXX	CÓDIGO DO EVENTO XXXXXXXXXXXXXX	DESCRIÇÃO DO EVENTO XXXXXXXXXXXXXX
NOME EMPRESARIAL ALIRIO FERREIRA BARBOSA - ME			
LOGRADOURO (rua, av, etc) RUA EDGAR VIEIRA DE AZEVEDO FILHO			NÚMERO 88
COMPLEMENTO SALA A	BAIRRO/DISTRITO VILA BOI PINTADO	CEP 86.430-000	CÓDIGO DO MUNICÍPIO (Uso da Junta Comercial) 8604
MUNICÍPIO SANTO ANTÔNIO DA PLATINA	UF PR	PAÍS BRASIL	CORREIO ELETRÔNICO (E-MAIL) leandro@lojamegatron.com.br
VALOR DO CAPITAL - R\$ 100.000,00	VALOR DO CAPITAL - (por extenso) CEM MIL REAIS		
CÓDIGO DE ATIVIDADE ECONÔMICA (cnae) 4751201 Atividade Principal 4755502 Atividade secundária 4755503 4756300 4757100 4759801 4759899	DESCRIÇÃO DO OBJETO 4759-8/99 - COMÉRCIO VAREJISTA DE ARTIGOS DE USO PESSOAL E DOMÉSTICO; 4761-0/01 - COMÉRCIO VAREJISTA DE LIVROS; 4761-0/03 - COMÉRCIO VAREJISTA DE ARTIGOS DE PAPELARIA; 4763-8/01 - COMÉRCIO VAREJISTA DE BRINQUEDOS E ARTIGOS RECREATIVOS; 4763-8/02 - COMÉRCIO VAREJISTA DE ARTIGOS ESPORTIVOS; 4763-8/03 - COMÉRCIO VAREJISTA DE BICICLETAS E TRICICLOS; PEÇAS E ACESSÓRIOS; 4763-8/04 - COMÉRCIO VAREJISTA DE ARTIGOS DE CAÇA, PESCA E CAMPING; 4772-5/00 - COMÉRCIO VAREJISTA DE COSMÉTICOS, PRODUTOS DE PERFUMARIA E DE HIGIENE PESSOAL; 4781-4/00 - COMÉRCIO VAREJISTA DE ARTIGOS DO VESTUÁRIO E ACESSÓRIOS; XXXXXXXXXX XXXXXXXXXXXXXXXX XXXXXXXXXXXXXXXX XXXXXXXXXXXXXXXX		
DATA DE INÍCIO DAS ATIVIDADES 02/01/1978	NÚMERO DE INSCRIÇÃO NO CNPJ 77578524000199	TRANSFERÊNCIA DE SEDE OU DE FILIAL DE OUTRA UF NIRE ANTERIOR XXXXXXXXXXXXXX	UF XX USO DA JUNTA COMERCIAL DEPENDENTE DE AUTORIZAÇÃO GOVERNAMENTAL <input type="checkbox"/> 1- sim <input checked="" type="checkbox"/> 3- não
ASSINATURA DA FIRMA PELO EMPRESÁRIO (ou pelo representante/assistente/gerente) <i>Alirio Ferreira Barbosa ME</i>			
DATA DA ASSINATURA 13/04/2015	ASSINATURA DO EMPRESÁRIO <i>[Signature]</i>		

PARA USO EXCLUSIVO DA JUNTA COMERCIAL

DEFERIDO. PUBLIQUE-SE E ARQUIVE-SE **AUTENTICAÇÃO**

CARTÓRIO AZEVEDO BASTOS 1º OFÍCIO DE REGISTRO CIVIL DAS PESSOAS NATURAIS E TABELIONATO DE NOTAS - Código CAJ 06.875-8
Autenticação Digital
De acordo com os artigos 1º, 3º e 7º inc. V 8º, 41 e 52 da Lei Federal 8.932/1994 e Art. 6º inc. XII da Lei Estadual 8.724/2008 autentico e presente imagem digitalizada, reprodução fiel do documento apresentado e conferido neste ato. O referido é verdade. Dou fé.
Cód. Autenticação: 38310408170942340264-5; Data: 04/06/2017 09:46
Selo Digital de Fiscalização Tipo Normal C: AFN08105-2YGE; Valor Total do Ato: R\$ 4,12
Confira os dados do ato em: https://selodigital.tjpb.jus.br

JUNTA COMERCIAL DO PARANÁ
AGÊNCIA REGIONAL DE SANTO ANTONIO DA PLATINA
CERTIFICO O REGISTRO EM: 18/05/2015
SOB NÚMERO: 20152669388
Protocolo: 15/266938-8, DE 22/04/2015
Empresa: 411 0079039 2
ALIRIO FERREIRA BARBOSA - ME
[Signature]
LIBERTAD BOGUS
SECRETARIA GERAL

N C



REQUERIMENTO DE EMPRESÁRIO

Pref. Mun. de Nova Trento
94
Fis nº
819

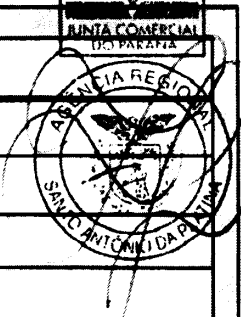

NÚMERO DE IDENTIFICAÇÃO DO REGISTRO DE EMPRESA - NIRE DA SEDE 41100790392		NIRE DA FILIAL (preencher somente se ato referente a filial) XXXXXXXXXXXXXX	
NOME DO EMPRESÁRIO (completo, sem abreviaturas) ALIRIO FERREIRA BARBOSA			
NACIONALIDADE BRASILEIRA		ESTADO CIVIL CASADO	
SEXO M <input checked="" type="checkbox"/> F <input type="checkbox"/>	REGIME DE BENS (se casado) COMUNHÃO UNIVERSAL		
FILHO DE (pai) MOACIR FERREIRA BARBOSA		(mãe) LEONIDIA DIAS BARBOSA	
NASCIDO EM (data de nascimento) 15/06/1944	IDENTIDADE (número) 522096	Órgão emissor SSP	UF PR CPF (número) 210.652.259-20
EMANCIPIADO POR (forma de emancipação - somente no caso de menor) XXXXXXXXXXXXXX			
DOMICILIADO NA (LOGRADOURO - rua, av., etc) RUA ARTHUR FRANCO			NÚMERO 690
COMPLEMENTO CASA	BAIRRO/DISTRITO VILA HERMANTINA	CEP 86.430-000	CÓDIGO DO MUNICÍPIO (Uso de Junta Comercial) 6604
MUNICÍPIO SANTO ANTÔNIO DA PLATINA			UF PR
declara, sob as penas da lei, não estar impedido de exercer atividade empresária, que não possui outro registro de empresário e requer à JUNTA COMERCIAL DO PARANÁ			
CÓDIGO DO ATO 002	DESCRIÇÃO DO ATO ALTERAÇÃO	CÓDIGO DO EVENTO 021	DESCRIÇÃO DO EVENTO ALTERAÇÃO DE DADOS (EXCETO NOME EMPRESARIAL)
CÓDIGO DO EVENTO XXXXXXXXXXXXXX	DESCRIÇÃO DO EVENTO XXXXXXXXXXXXXX	CÓDIGO DO EVENTO XXXXXXXXXXXXXX	DESCRIÇÃO DO EVENTO XXXXXXXXXXXXXX
NOME EMPRESARIAL ALIRIO FERREIRA BARBOSA - ME			
LOGRADOURO (rua, av., etc) RUA EDGARD VIEIRA DE AZEVEDO FILHO			NÚMERO 88
COMPLEMENTO SALA A	BAIRRO/DISTRITO VILA BOI PINTADO	CEP 86.430-000	CÓDIGO DO MUNICÍPIO (Uso de Junta Comercial) 6604
MUNICÍPIO SANTO ANTÔNIO DA PLATINA	UF PR	PAÍS BRASIL	CORREIO ELETRÔNICO (E-MAIL) leandro@lojamegatron.com.br
VALOR DO CAPITAL - R\$ 100.000,00	VALOR DO CAPITAL - (por extenso) CEM MIL REAIS		
CÓDIGO DE ATIVIDADE ECONÔMICA (cnae)	DESCRIÇÃO DO OBJETO		
Atividade Principal 4751201	4789-0/01 - COMÉRCIO VAREJISTA DE SUVENIRES, BIJUTERIAS E ARTESANATOS;		
Atividade secundária 4761001	4789-0/05 - COMÉRCIO VAREJISTA DE PRODUTOS SANEANTES DOMISSANITÁRIOS;		
4761003	4789-0/07 - COMÉRCIO VAREJISTA DE EQUIPAMENTOS PARA ESCRITÓRIO;		
4763601	4789-0/08 - COMÉRCIO VAREJISTA DE ARTIGOS FOTOGRÁFICOS E PARA FILMAGEM;		
4763602	4789-0/99 - COMÉRCIO VAREJISTA DE ARTIGOS DE DECORAÇÃO E DE EMBALAGENS;		
4763603	6201-5/01 - DESENVOLVIMENTO DE PROGRAMAS DE COMPUTADOR SOB ENCOMENDA;		
4763604	6209-1/00 - SUPORTE TÉCNICO, MANUTENÇÃO E SERVIÇOS EM TECNOLOGIA DA INFORMAÇÃO;		
	7733-1/00 - ALUGUEL DE MÁQUINAS E EQUIPAMENTOS PARA ESCRITÓRIOS;		
	7739-0/99 - ALUGUEL DE MÁQUINAS E EQUIPAMENTOS COMERCIAIS E INDUSTRIAIS;		
	8219-9/01 - FOTOCÓPIAS;		
	XXXXXXXXXX XXXXXXXXXXXXXXXX XXXXXXXXXXXXXXXX XXXXXXXXXXXXXXXX		
DATA DE INÍCIO DAS ATIVIDADES 02/01/1978	NÚMERO DE INSCRIÇÃO NO CNPJ 77578524000199	TRANSFERÊNCIA DE SEDE OU DE FILIAL DE OUTRA UF NIRE ANTERIOR XXXXXXXXXXXXXX	UF XX
ASSINATURA DA FIRMA PELO EMPRESÁRIO (ou pelo representante/assistente/gerente) ALIRIO FERREIRA BARBOSA ME			
DATA DA ASSINATURA 13/04/2015	ASSINATURA DO EMPRESÁRIO		

PARA USO EXCLUSIVO DA JUNTA COMERCIAL
DEFERIDO. PUBLICAR-SE E ARQUIVAR-SE **AUTENTICAÇÃO**

CARTÓRIO AZEVEDO BASTOS 1º OFÍCIO DE REGISTRO CIVIL DAS PESSOAS NATURAIS E TABELIONATO DE NOTAS - Código CRJ 06.379-0
R. Presidente Epitácio Pessoa, 116 - Bairro Dos Coqueiros - CEP 82050-900 - Fone: 3333-3333 - Fax: 3333-3333

Autenticação Digital
De acordo com as artigos 1º, 3º e 7º inc. V 8º, 41 e 52 de Lei Federal 8.036/1994 e Art. 6º Inc. XII da Lei Estadual 8.724/2008 suscitado e presente imagem digitalizada, reprodução fiel do documento apresentado e conferido neste ato. O referido é verdade. Dou fé.

Cód. Autenticação: 38310408170942340264-6; Data: 04/06/2017 09:46:

Selo Digital de Fiscalização Tipo Normal C: AFN08104-T7LK;
Valor Total do Ato: R\$ 4,12

Confira os dados do ato em: <http://selodigital.tjpb.jus.br>

JUNTA COMERCIAL DO PARANÁ
AGÊNCIA REGIONAL DE SANTO ANTONIO DA PLATINA
CERTIFICO O REGISTRO EM: 18/05/2015
SOB NÚMERO: 20152669388
Protocolo: 15/266938-8, DE 22/04/2015

Empresa: 41 1 0079039 2
ALIRIO FERREIRA BARBOSA - ME

LIBERTAD BOGUS
SECRETARIA GERAL



REQUERIMENTO DE EMPRESÁRIO

Pref. Mun. de Nova Itaipó
38
Folhas 2 / 7



NÚMERO DE IDENTIFICAÇÃO DO REGISTRO DE EMPRESA - NIRE DA SEDE 41100790392		NIRE DA FILIAL (preencher somente se ato referente a filial) XXXXXXXXXXXXXX	
NOME DO EMPRESÁRIO (completo, sem abreviaturas) ALIRIO FERREIRA BARBOSA			
NACIONALIDADE BRASILEIRA		ESTADO CIVIL CASADO	
SEXO M <input checked="" type="checkbox"/> F <input type="checkbox"/>	REGIME DE BENS (se casado) COMUNHÃO UNIVERSAL		
FILHO DE (pai) MOACIR FERREIRA BARBOSA		(mãe) LEONÍDIA DIAS BARBOSA	
NASCIDO EM (data de nascimento) 15/06/1944	IDENTIDADE (numero) 5220963	Órgão emissor SSP	UF PR
CPF(numero) 210.652.259-20			
EMANCIPADO POR (forma de emancipação - somente no caso de menor) XXXXXXXXXXXXXX			
DOMICILIADO NA (LOGRADOURO - rua, av, etc) RUA ARTHUR FRANCO			NÚMERO 690
COMPLEMENTO CASA	BAIRRO/DISTRITO VILA HERMANTINA	CEP 86.430-000	CÓDIGO DO MUNICÍPIO (Uso da Junta Comercial) 6604
MUNICÍPIO SANTO ANTÔNIO DA PLATINA			UF PR
declara, sob as penas da lei, não estar impedido de exercer atividade empresarial, que não possui outro registro de empresário e requer à JUNTA COMERCIAL DO PARANÁ			
CÓDIGO DO ATO 002	DESCRIÇÃO DO ATO ALTERAÇÃO	CÓDIGO DO EVENTO 021	DESCRIÇÃO DO EVENTO ALTERAÇÃO DE DADOS (EXCETO NOME EMPRESARIAL)
CÓDIGO DO EVENTO 052	DESCRIÇÃO DO EVENTO REATIVAÇÃO	CÓDIGO DO EVENTO XXXXXXXXXXXXXX	DESCRIÇÃO DO EVENTO XXXXXXXXXXXXXX
NOME EMPRESARIAL ALIRIO FERREIRA BARBOSA			
LOGRADOURO (rua, av, etc) RUA EDGARD VIEIRA DE AZEVEDO FILHO			NÚMERO 88
COMPLEMENTO SALA A	BAIRRO/DISTRITO VILA BOI PINTADO	CEP 86.430-000	CÓDIGO DO MUNICÍPIO (Uso da Junta Comercial) 6604
MUNICÍPIO SANTO ANTÔNIO DA PLATINA		UF PR	PAÍS BRASIL
CORREIO ELETRÔNICO (E-MAIL) gerencia_licitacoes@lojamegatron.com.br			
VALOR DO CAPITAL - R\$ 30.000,00		VALOR DO CAPITAL - (por extenso) TRINTA MIL REAIS	
CÓDIGO DE ATIVIDADE ECONÔMICA (cnae) Atividade Principal 4751201 Atividade secundária 4752100 4753900 4754701 4754702 4754703 4755502	DESCRIÇÃO DO OBJETO COMUNICAÇÃO: 47.53-9-00 - COMÉRCIO VAREJISTA ESPECIALIZADO DE ELETRODOMÉSTICOS, EQUIPAMENTOS DE ÁUDIO E VÍDEO; 47.54-7-01 - COMÉRCIO VAREJISTA DE MÓVEIS; 47.54-7-02 - COMÉRCIO VAREJISTA DE ARTIGOS DE COLCHOARIA; 47.54-7-03 - COMÉRCIO VAREJISTA DE ARTIGOS DE ILUMINAÇÃO; 47.55-5-02 - COMÉRCIO VAREJISTA DE ARTIGOS DE ARMARINHO; 47.55-5-03 - COMERCIO VAREJISTA DE ARTIGOS DE CAMA, MESA E BANHO; 47.56-3-00 - COMÉRCIO VAREJISTA ESPECIALIZADO DE INSTRUMENTOS MUSICAIS E ACESSÓRIOS; XXXXXXXXXXXX		
DATA DE INÍCIO DAS ATIVIDADES 02/01/1978	NÚMERO DE INSCRIÇÃO NO CNPJ 77578524000199	TRANSFERÊNCIA DE SEDE OU DE FILIAL DE OUTRA UF NIRE ANTERIOR XXXXXXXXXXXXXX	UF XX
USO DA JUNTA COMERCIAL DEPENDENTE DE AUTORIZAÇÃO GOVERNAMENTAL <input type="checkbox"/> 1-sim <input type="checkbox"/> 3-não			
ASSINATURA DA FIRMA PELO EMPRESÁRIO (ou pelo representante/assistente/gerente) <i>Alirio Ferreira Barbosa</i>			
DATA DA ASSINATURA 23/07/2012	ASSINATURA DO EMPRESÁRIO <i>Alirio Ferreira Barbosa</i>		

PARA USO EXCLUSIVO DA JUNTA COMERCIAL

DEFERIDO
PUBLIQUE-SE E ARQUIVE-SE

AUTENTICAÇÃO

JUNTA COMERCIAL DO PARANÁ
AGÊNCIA REGIONAL DE SANTO ANTONIO DA PLATINA
CERTIFICO O REGISTRO EM: 25/07/2012
SOB NÚMERO: 20124954057
Protocolo: 12/495405-7, DE 17/07/2012

Empresa: 41 1 0079039 2
ALIRIO FERREIRA BARBOSA

SEBASTIÃO MOTTA
SECRETARIO GERAL

CARTÓRIO AZEVEDO BASTOS 1º OFÍCIO DE REGISTRO CIVIL DAS PESSOAS NATURAIS E TABELIONATO DE NOTAS - Código CNJ 06.878-9

Autenticação Digital

De acordo com os artigos 1º, 3º e 7º inc. V 8º, 41 e 52 de Lei Federal 5.032/1994 e Art. 6º inc. XII de Lei Estadual 8.721/2008 autentico e presente imagem digitalizada, reprodução fiel do documento apresentado e conferido neste ato. O referido é verdade. Dou fé

Cód. Autenticação: 38310408170942340264-10; Data: 04/08/2017 09:46

Selo Digital de Fiscalização Tipo Normal C: AFN08100-3LAK;
Valor Total do Ato: R\$ 4,12

Del. Valor de Alçada Cautelar: 1168

Confira os dados do ato em: <https://selodigital.tpb.jus.br>

M C

REQUERIMENTO DE EMPRESÁRIO

Pref. Mun. de Nova Trento
 99
 Fis nº
 Folhas 1/7

NÚMERO DE IDENTIFICAÇÃO DO REGISTRO DE EMPRESA - NIRE DA SEDE 41100790392		NIRE DA FILIAL (preencher somente se ato referente a filial) XXXXXXXXXXXX	
NOME DO EMPRESÁRIO (completo, sem abreviaturas) ALIRIO FERREIRA BARBOSA			
NACIONALIDADE BRASILEIRA		ESTADO CIVIL CASADO	
SEXO M <input checked="" type="checkbox"/> F <input type="checkbox"/>	REGIME DE BENS (se casado) COMUNHÃO UNIVERSAL		
FILHO DE (pai) MOACIR FERREIRA BARBOSA		(mãe) LEONÍDIA DIAS BARBOSA	
NASCIDO EM (data de nascimento) 15/06/1944	IDENTIDADE (número) 5220963	Órgão emissor SSP	UF PR CPF (número) 210.652.259-20
EMANCIPADO POR (forma de emancipação - somente no caso de menor) XXXXXXXXXXXX			
DOMICILIADO NA (LOGRADOURO - rua, av, etc) RUA ARTHUR FRANCO			NÚMERO 690
COMPLEMENTO CASA	BAIRRO/DISTRITO VILA HERMANTINA	CEP 86.430-000	CÓDIGO DO MUNICÍPIO (Uso de junta Comercial) 8604
MUNICÍPIO SANTO ANTÔNIO DA PLATINA			UF PR
declara, sob as penas da lei, não estar impedido de exercer atividade empresária, que não possui outro registro de empresário e requer à JUNTA COMERCIAL DO PARANÁ			
CÓDIGO DO ATO 002	DESCRIÇÃO DO ATO ALTERAÇÃO	CÓDIGO DO EVENTO 021	DESCRIÇÃO DO EVENTO ALTERAÇÃO DE DADOS (EXCETO NOME EMPRESARIAL)
CÓDIGO DO EVENTO 052	DESCRIÇÃO DO EVENTO REATIVAÇÃO	CÓDIGO DO EVENTO XXXXXXXXXXXX	DESCRIÇÃO DO EVENTO XXXXXXXXXXXX
NOME EMPRESARIAL ALIRIO FERREIRA BARBOSA			
LOGRADOURO (rua, av, etc) RUA EDGARD VIEIRA DE AZEVEDO FILHO			NÚMERO 88
COMPLEMENTO SALA A	BAIRRO/DISTRITO VILA BOI PINTADO	CEP 86.430-000	CÓDIGO DO MUNICÍPIO (Uso da junta Comercial) 8604
MUNICÍPIO SANTO ANTÔNIO DA PLATINA	UF PR	PAÍS BRASIL	CORREIO ELETRÔNICO (E-MAIL) gerencia_licitacoes@lojamegatron.com.br
VALOR DO CAPITAL - R\$ 30.000,00	VALOR DO CAPITAL - (por extenso) TRINTA MIL REAIS		
CÓDIGO DE ATIVIDADE ECONÔMICA (cnae) Atividade Principal 4751201 Atividade secundária 4712100 4721104 4723700 4729699 4742300 4751202	DESCRIÇÃO DO OBJETO 47.51-2-01 - COMÉRCIO VAREJISTA ESPECIALIZADO DE EQUIPAMENTOS E SUPRIMENTOS DE INFORMÁTICA; 47.12-1-00 - COMÉRCIO VAREJISTA DE MERCADORIAS COM PREDOMINÂNCIA DE PRODUTOS ALIMENTÍCIOS - MINIMERCADOS, MERCEARIAS E ARMAZÊNS; 47.21-1-04 - COMÉRCIO VAREJISTA DE DOCES, BALAS, BOMBONS E SEMELHANTES; 47.23-7-00 - COMÉRCIO VAREJISTA DE BEBIDAS; 47.29-6-99 - COMÉRCIO VAREJISTA DE PRODUTOS ALIMENTÍCIOS; 47.42-3-00 - COMÉRCIO VAREJISTA DE MATERIAL ELÉTRICO; 47.51-2-02 - RECARGA DE CARTUCHOS PARA EQUIPAMENTOS DE INFORMÁTICA; 47.52-1-00 - COMÉRCIO VAREJISTA ESPECIALIZADO DE EQUIPAMENTOS DE TELEFONIA E XXXXXXXXXXXX		
DATA DE INÍCIO DAS ATIVIDADES 02/01/1978	NÚMERO DE INSCRIÇÃO NO CNPJ 77578524000199	TRANSFERÊNCIA DE SEDE OU DE FILIAL DE OUTRA UF NIRE ANTERIOR XXXXXXXXXXXX	UF XX USO DA JUNTA COMERCIAL DEPENDENTE DE AUTORIZAÇÃO GOVERNAMENTAL <input type="checkbox"/> 1-sim <input checked="" type="checkbox"/> 3-não
ASSINATURA DA FIRMA PELO EMPRESÁRIO (ou pelo representante/assistente/gerente) <i>ALIRIO FERREIRA BARBOSA</i>			
DATA DA ASSINATURA 23/07/2012	ASSINATURA DO EMPRESÁRIO		

PARA USO EXCLUSIVO DA JUNTA COMERCIAL

DEFERIDO. PUBLIQUE-SE E ARQUIVE-SE. AUTENTICAÇÃO

CARTÓRIO AZEVEDO BASTOS 1º OFÍCIO DE REGISTRO CIVIL DAS PESSOAS NATURAIS E TABELIONATO DE NOTAS - Código CNJ 06.876-0
 Rua Francisco de Sá, 114 - Jd. Santa Helena - Fone: (41) 3522-4400 - www.cartorioazvedobastos.br - Tel: (41) 3522-4400 - Fax: (41) 3522-4400

Autenticação Digital

De acordo com os artigos 1º, 3º e 7º inc. V 8º, 41 e 62 da Lei Federal 8.036/1994 e Art. 6º Inc. XII da Lei Estadual 8.721/2008 autêntico e presente imagem digitalizada, reprodução fiel do documento representado e conferido neste ato. O referido é verdade. Dou fé

Cód. Autenticação: 38310408170942340264-11; Data: 04/08/2017 09:46

Selo Digital de Fiscalização Tipo Normal C: AFN08099-DEHS; Valor Total do Ato: R\$ 4,12

Bel. Valério de Miranda Cavalcanti Titular Confirma os dados do ato em: <https://selodigital.tjpb.jus.br>

JUNTA COMERCIAL DO PARANÁ
 AGENCIA REGIONAL DE SANTO ANTONIO DA PLATINA
 CERTIFICO O REGISTRO EM: 25/07/2012
 SOB NÚMERO: 20124954057
 Protocolo: 12/495405-7, DE 17/07/2012

Empresa: 41 1 0079039 2
 ALIRIO FERREIRA BARBOSA

Sebastião Motta
 SEBASTIÃO MOTTA
 SECRETARIO GERAL



Ministério do Desenvolvimento, Indústria e Comércio Exterior
Secretaria de Comércio e Serviços
Departamento Nacional de Registro do Comércio

REQUERIMENTO DE EMPRESÁRIO



NÚMERO DE IDENTIFICAÇÃO DO REGISTRO DE EMPRESA - NIRE DA SEDE 41100790392		NIRE DA FILIAL (preencher somente se ato referente a filial) XXXXXXXXXXXXXX	
NOME DO EMPRESÁRIO (completo, sem abreviaturas) ALIRIO FERREIRA BARBOSA			
NACIONALIDADE BRASILEIRA		ESTADO CIVIL CASADO	
SEXO M <input checked="" type="checkbox"/> F <input type="checkbox"/>	REGIME DE BENS (se casado) COMUNHÃO UNIVERSAL		
FILHO DE (pai) MOACIR FERREIRA BARBOSA		(mãe) LEONÍDIA DIAS BARBOSA	
NASCIDO EM (data de nascimento) 15/06/1944	IDENTIDADE (número) 5220963	Órgão emissor SSP	UF PR CPF(número) 210.652.259-20
EMANCIPADO POR (forma de emancipação - somente no caso de menor) XXXXXXXXXXXXXX			
DOMICILIADO NA (LOGRADOURO - rua, av, etc) RUA ARTHUR FRANCO			NÚMERO 690
COMPLEMENTO CASA	BAIRRO/DISTRITO VILA HERMANTINA	CEP 86.430-000	CÓDIGO DO MUNICÍPIO (Uso de junta Comercial) 6604
MUNICÍPIO SANTO ANTÔNIO DA PLATINA			UF PR
declara, sob as penas da lei, não estar impedido de exercer atividade empresária, que não possui outro registro de empresário e requer à JUNTA COMERCIAL DO PARANÁ			
CÓDIGO DO ATO 002	DESCRIÇÃO DO ATO ALTERAÇÃO	CÓDIGO DO EVENTO 021	DESCRIÇÃO DO EVENTO ALTERAÇÃO DE DADOS (EXCETO NOME EMPRESARIAL)
CÓDIGO DO EVENTO 052	DESCRIÇÃO DO EVENTO REATIVAÇÃO	CÓDIGO DO EVENTO XXXXXXXXXXXXXX	DESCRIÇÃO DO EVENTO XXXXXXXXXXXXXX
NOME EMPRESARIAL ALIRIO FERREIRA BARBOSA			
LOGRADOURO (rua, av, etc) RUA EDGARD VIEIRA DE AZEVEDO FILHO			NÚMERO 88
COMPLEMENTO SALA A	BAIRRO/DISTRITO VILA BOI PINTADO	CEP 86.430-000	CÓDIGO DO MUNICÍPIO (Uso de junta Comercial) 6604
MUNICÍPIO SANTO ANTÔNIO DA PLATINA	UF PR	PAIS BRASIL	CORREIO ELETRÔNICO (E-MAIL) gerencia_licitacoes@lojamegatron.com.br
VALOR DO CAPITAL - R\$ 30.000,00	VALOR DO CAPITAL - (por extenso) TRINTA MIL REAIS		
CÓDIGO DE ATIVIDADE ECONÔMICA (cnae) 4751201	DESCRIÇÃO DO OBJETO 47.57-1-00 - COMÉRCIO VAREJISTA ESPECIALIZADO DE PEÇAS E ACESSÓRIOS PARA APARELHOS ELETROELETRÔNICOS PARA USO DOMÉSTICO, EXCETO INFORMÁTICA E COMUNICAÇÃO;		
Atividade secundária 4755503	47.59-8-01 - COMÉRCIO VAREJISTA DE ARTIGOS DE TAPEÇARIA, CORTINAS E PERSIANAS;		
4756300	47.59-8-99 - COMÉRCIO VAREJISTA DE OUTROS ARTIGOS DE USO PESSOAL E DOMÉSTICO;		
4757100	47.61-0-01 - COMÉRCIO VAREJISTA DE LIVROS;		
4757100	47.61-0-03 - COMÉRCIO VAREJISTA DE ARTIGOS DE PAPELARIA;		
4759801	47.63-6-01 - COMÉRCIO VAREJISTA DE BRINQUEDOS E ARTIGOS RECREATIVOS;		
4759801	47.63-6-02 - COMÉRCIO VAREJISTA DE ARTIGOS ESPORTIVOS;		
4759899	47.63-6-03 - COMÉRCIO VAREJISTA DE BICICLETAS E TRICICLOS; PEÇAS E ACESSÓRIOS;		
4761001	XXXXXXXXXXXXXX		
DATA DE INÍCIO DAS ATIVIDADES 02/01/1978	NÚMERO DE INSCRIÇÃO NO CNPJ 77578524000199	TRANSFERÊNCIA DE SEDE OU DE FILIAL DE OUTRA UF NIRE ANTERIOR XXXXXXXXXXXXXX	UF XX USO DA JUNTA COMERCIAL DEPENDENTE DE AUTORIZAÇÃO GOVERNAMENTAL <input type="checkbox"/> 1-SIM 3-NÃO
ASSINATURA DA FIRMA PELO EMPRESÁRIO (ou pelo representante/assistente/gerente) <i>ALIRIO FERREIRA BARBOSA</i>			
DATA DA ASSINATURA 23/07/2012	ASSINATURA DO EMPRESÁRIO <i>[Assinatura]</i>		

PARA USO EXCLUSIVO DA JUNTA COMERCIAL

DEFERIDO. PUBLIQUE-SE E ARQUIVE-SE
AUTENTICAÇÃO

JUNTA COMERCIAL DO PARANÁ
AGÊNCIA REGIONAL DE SANTO ANTONIO DA PLATINA
CERTIFICADO DE REGISTRO EM: 25/07/2012
SOB NÚMERO: 20124954057
Protocolo: 12/495405-7, DE 17/07/2012

Empresa: 41 1 0079039 2
ALIRIO FERREIRA BARBOSA

SEBASTIÃO MOTTA
SECRETARIO GERAL

CARTÓRIO AZEVEDO BASTOS 1º OFÍCIO DE REGISTRO CIVIL DAS PESSOAS NATURAIS E TABELIONATO DE NOTAS - Código CNJ 06.878-0

Autenticação Digital

De acordo com os artigos 1º, 3º e 7º inc. V 8º, 41 e 52 da Lei Federal 8.933/1994 e Art. 6º inc. XII da Lei Estadual 8.724/2008 autentico e apresento imagem digitalizada, reprodução fiel do documento apresentado e conferido neste ato. O referido é verdade. Dou fé

Cód. Autenticação: 38310406170942340264-12; Data: 04/08/2017 09:46

Selo Digital de Fiscalização Tipo Normal C: AFN08098-192K; Valor Total do Ato: R\$ 4,12

del. Vitor de Miranda Cavalcanti Titular

Confira os dados do ato em: <https://wsodigital.tpb.jus.br>

NR



Ministério do Desenvolvimento, Indústria e Comércio Exterior
Secretaria de Comércio e Serviços
Departamento Nacional de Registro do Comércio

REQUERIMENTO DE EMPRESÁRIO

Pref. Mun. de Nova Trento
801

Folhas 4 / 7



NÚMERO DE IDENTIFICAÇÃO DO REGISTRO DE EMPRESA - NIRE DA SEDE 41100790392		NIRE DA FILIAL (preencher somente se ato referente a filial) XXXXXXXXXXXX	
NOME DO EMPRESÁRIO (completo, sem abreviaturas) ALIRIO FERREIRA BARBOSA			
NACIONALIDADE BRASILEIRA		ESTADO CIVIL CASADO	
SEXO M <input checked="" type="checkbox"/> F <input type="checkbox"/>	REGIME DE BENS (se casado) COMUNHÃO UNIVERSAL		
FILHO DE (pai) MOACIR FERREIRA BARBOSA		(mãe) LEONÍDIA DIAS BARBOSA	
NASCIDO EM (data de nascimento) 15/08/1944	IDENTIDADE (número) 5220963	Órgão emissor SSP	UF PR CPF(número) 210.652.259-20
EMANCIPADO POR (forma de emancipação - somente no caso de menor) XXXXXXXXXXXX			
DOMICILIADO NA (LOGRADOURO - rua, av., etc) RUA ARTHUR FRANCO			NÚMERO 690
COMPLEMENTO CASA	BAIRRO/DISTRITO VILA HERMANTINA	CEP 86.430-000	CÓDIGO DO MUNICÍPIO (Uso da Junta Comercial) 6804
MUNICÍPIO SANTO ANTÔNIO DA PLATINA			UF PR
declara, sob as penas da lei, não estar impedido de exercer atividade empresária, que não possui outro registro de empresário e requer à JUNTA COMERCIAL DO PARANÁ			
CODIGO DO ATO 002	DESCRIÇÃO DO ATO ALTERAÇÃO	CODIGO DO EVENTO 021	DESCRIÇÃO DO EVENTO ALTERAÇÃO DE DADOS (EXCETO NOME EMPRESARIAL)
CODIGO DO EVENTO 052	DESCRIÇÃO DO EVENTO REATIVAÇÃO	CODIGO DO EVENTO XXXXXXXXXXXX	DESCRIÇÃO DO EVENTO XXXXXXXXXXXX
NOME EMPRESARIAL ALIRIO FERREIRA BARBOSA			
LOGRADOURO (rua, av., etc) RUA EDGARD VIEIRA DE AZEVEDO FILHO			NÚMERO 88
COMPLEMENTO SALA A	BAIRRO/DISTRITO VILA BOI PINTADO	CEP 86.430-000	CODIGO DO MUNICÍPIO (Uso da Junta Comercial) 6804
MUNICÍPIO SANTO ANTÔNIO DA PLATINA	UF PR	PAIS BRASIL	CORREIO ELETRÔNICO (E-MAIL) gerencia_licitacoes@lojamegatron.com.br
VALOR DO CAPITAL - R\$ 30.000,00	VALOR DO CAPITAL - (por extenso) TRINTA MIL REAIS		
CODIGO DE ATIVIDADE ECONÔMICA (cnae) Atividade Principal 4751201 Atividade secundária 4761003 4763601 4763602 4763603 4763604 4772500	DESCRIÇÃO DO OBJETO 47.63-6-04 - COMÉRCIO VAREJISTA DE ARTIGOS DE CAÇA, PESCA E CAMPING; 47.72-5-00 - COMÉRCIO VAREJISTA DE COSMÉTICOS, PRODUTOS DE PERFUMARIA E DE HIGIENE PESSOAL; 47.81-4-00 - COMÉRCIO VAREJISTA DE ARTIGOS DO VESTUÁRIO E ACESSÓRIOS; 47.89-0-01 - COMÉRCIO VAREJISTA DE SUVENIRES, BIJUTERIAS E ARTESANATOS; 47.89-0-05 - COMÉRCIO VAREJISTA DE PRODUTOS SANEANTES DOMISSANITÁRIOS; 47.89-0-07 - COMÉRCIO VAREJISTA DE EQUIPAMENTOS PARA ESCRITÓRIO; 47.89-0-08 - COMÉRCIO VAREJISTA DE ARTIGOS FOTOGRÁFICOS E PARA FILMAGEM; 47.89-0-99 - COMÉRCIO VAREJISTA DE ARTIGOS DE DECORAÇÃO E DE EMBALAGENS; 43.21-5-00 - INSTALAÇÃO E MANUTENÇÃO ELÉTRICA; XXXXXXXXXXXX		
DATA DE INÍCIO DAS ATIVIDADES 02/01/1978	NÚMERO DE INSCRIÇÃO NO CNPJ 77578524000199	TRANSFERÊNCIA DE SEDE OU DE FILIAL DE OUTRA UF NIRE ANTERIOR XXXXXXXXXXXX	UF XX USO DA JUNTA COMERCIAL DEPENDENTE DE AUTORIZAÇÃO GOVERNAMENTAL <input type="checkbox"/> 1-sim <input checked="" type="checkbox"/> 3-não
ASSINATURA DA FIRMA PELO EMPRESÁRIO (ou pelo representante/assistente/gerente) ALIRIO FERREIRA BARBOSA			
DATA DA ASSINATURA 23/07/2012	ASSINATURA DO EMPRESÁRIO		

PARA USO EXCLUSIVO DA JUNTA COMERCIAL

DEFERIDO.
PUBLIQUE-SE ARQUIVE-SE

AUTENTICAÇÃO

JUNTA COMERCIAL DO PARANÁ
AGÊNCIA REGIONAL DE SANTO ANTÔNIO DA PLATINA
CERTIFICO O REGISTRO EM: 25/07/2012
SOB NÚMERO: 20124954057
Protocolo: 12/495405-7, DE 17/07/2012

Empresa: 41100790392
ALIRIO FERREIRA BARBOSA

SEBASTIÃO MOTTA
SECRETARIO GERAL

CARTÓRIO AZEVEDO BASTOS 1º OFÍCIO DE REGISTRO CIVIL DAS PESSOAS NATURAIS E TABELIONATO DE NOTAS - Código CAJ 98.876-9
Rua Francisco Tostes Pavesi, 114 - Bairro São Gabriel - 81200-000 - Curitiba - PR
Fone: (41) 3333-1111 - Fax: (41) 3333-1111

Autenticação Digital
De acordo com os artigos 1º, 9º e 17º Inc. Vº do Art. 41 e 82 da Lei Federal 8.035/1994 e Art. 6º Inc. XII da Lei Estadual 8.721/2008 autentico a presente imagem digitalizada, reprodução fiel do documento apresentado e conferido neste ato. O referido é verdade. Dou fé
Cód. Autenticação: 38510408170842340264-13; Data: 04/08/2017 09:46

Seio Digital de Fiscalização Tipo Normal C: AFN08097-MTY;
Valor Total do Ato: R\$ 4,12
Confira os dados do ato em: <https://seiodigital.tjpb.jus.br>

NR



REQUERIMENTO DE EMPRESÁRIO

Pref. Mun. de Santa Tereza
102
Folhas 5 / 7

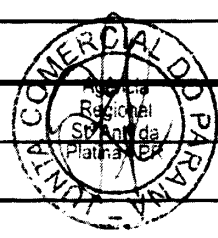

NÚMERO DE IDENTIFICAÇÃO DO REGISTRO DE EMPRESA - NIRE DA SEDE 41100790392		NIRE DA FILIAL (preencher somente se ato referente a filial) XXXXXXXXXXXXXX	
NOME DO EMPRESÁRIO (Completo, sem abreviaturas) ALIRIO FERREIRA BARBOSA			
NACIONALIDADE BRASILEIRA		ESTADO CIVIL CASADO	
SEXO M <input checked="" type="checkbox"/> F <input type="checkbox"/>	REGIME DE BENS (se casado) COMUNHÃO UNIVERSAL		
FILHO DE (pai) MOACIR FERREIRA BARBOSA		(mãe) LEONÍDIA DIAS BARBOSA	
NASCIDO EM (data de nascimento) 15/06/1944	IDENTIDADE (número) 5220963	Órgão emissor SSP	UF PR CPF(número) 210.652.259-20
EMANCIPADO POR (forma de emancipação - somente no caso de menor) XXXXXXXXXXXXXX			
DOMICILIADO NA (LOGRADOURO - rua, av, etc) RUA ARTHUR FRANCO			NÚMERO 690
COMPLEMENTO CASA	BAIRRO/DISTRITO VILA HERMANTINA	CEP 86.430-000	CÓDIGO DO MUNICÍPIO (Uso de Junta Comercial) 6604
MUNICÍPIO SANTO ANTÔNIO DA PLATINA			UF PR
declara, sob as penas da lei, não estar impedido de exercer atividade empresária, que não possui outro registro de empresário e requer à JUNTA COMERCIAL DO PARANÁ			
CÓDIGO DO ATO 002	DESCRIÇÃO DO ATO ALTERAÇÃO	CÓDIGO DO EVENTO 021	DESCRIÇÃO DO EVENTO ALTERAÇÃO DE DADOS (EXCETO NOME EMPRESARIAL)
CÓDIGO DO EVENTO 052	DESCRIÇÃO DO EVENTO REATIVAÇÃO	CÓDIGO DO EVENTO XXXXXXXXXXXXXX	DESCRIÇÃO DO EVENTO XXXXXXXXXXXXXX
NOME EMPRESARIAL ALIRIO FERREIRA BARBOSA			
LOGRADOURO (rua, av, etc) RUA EDGARD VIEIRA DE AZEVEDO FILHO			NÚMERO 88
COMPLEMENTO SALA A	BAIRRO/DISTRITO VILA BOI PINTADO	CEP 86.430-000	CÓDIGO DO MUNICÍPIO (Uso de Junta Comercial) 6604
MUNICÍPIO SANTO ANTÔNIO DA PLATINA	UF PR	PAÍS BRASIL	CORREIO ELETRÔNICO (E-MAIL) gerencia_licitacoes@lojamegatron.com.br
VALOR DO CAPITAL - R\$ 30.000,00	VALOR DO CAPITAL - (por extenso) TRINTA MIL REAIS		
CÓDIGO DE ATIVIDADE ECONÔMICA (cnae) Atividade Principal 4751201 Atividade secundária 4781400 4789001 4789005 4789007 4789008 4789099	DESCRIÇÃO DO OBJETO 62.01-5-00 - DESENVOLVIMENTO DE PROGRAMAS DE COMPUTADOR SOB ENCOMENDA; 62.09-1-00 - SUPORTE TÉCNICO, MANUTENÇÃO E OUTROS SERVIÇOS EM TECNOLOGIA DA INFORMAÇÃO; 82.19-9-01 - FOTOCOPIAS; 85.99-6-03 - TREINAMENTO EM INFORMÁTICA; 95.11-8-00 - REPARAÇÃO E MANUTENÇÃO DE COMPUTADORES E DE EQUIPAMENTOS PERIFÉRICOS; 95.12-6-00 - REPARAÇÃO E MANUTENÇÃO DE EQUIPAMENTOS DE COMUNICAÇÃO; 95.21-5-00 - REPARAÇÃO E MANUTENÇÃO DE EQUIPAMENTOS ELETROELETRÔNICOS DE USO PESSOAL E DOMÉSTICO; XXXXXXXXXX		
DATA DE INÍCIO DAS ATIVIDADES 02/01/1978	NÚMERO DE INSCRIÇÃO NO CNPJ 77578524000199	TRANSFERÊNCIA DE SEDE OU DE FILIAL DE OUTRA UF NIRE ANTERIOR XXXXXXXXXXXXXX	UF XX USO DA JUNTA COMERCIAL DEPENDENTE DE AUTORIZAÇÃO GOVERNAMENTAL <input type="checkbox"/> 1-sim 3-não
ASSINATURA DA FIRMA PELO EMPRESÁRIO (ou pelo representante/assistente/gerente) <i>ALIRIO FERREIRA BARBOSA</i>			
DATA DA ASSINATURA 23/07/2012	ASSINATURA DO EMPRESÁRIO		

PARA USO EXCLUSIVO DA JUNTA COMERCIAL

DEFERIDO
QUELQUE-SE E ARQUIVE-SE

AUTENTICAÇÃO

JUNTA COMERCIAL DO PARANÁ
AGÊNCIA REGIONAL DE SANTO ANTONIO DA PLATINA
CERTIFICO O REGISTRO EM: 25/07/2012
SOB NÚMERO: 20124954057
Protocolo: 12/495405-7, DE 17/07/2012

Empresa: 41 1 0379039 2
ALIRIO FERREIRA BARBOSA

SEBASTIÃO MOTTA
SECRETARIO GERAL

CARTÓRIO AZEVEDO BASTOS 1º OFÍCIO DE REGISTRO CIVIL DAS PESSOAS NATURAIS E TABELIONATO DE NOTAS - Código CNJ 08.876-0

Autenticação Digital

De acordo com os artigos 1º, 3º e 7º inc. V 8º, 41 e 82 de Lei Federal 8.933/1994 e Art. 6º Inc. XII de Lei Estadual 8.721/2008 autentico a presente imagem digitalizada, reprodução fiel do documento apresentado e conferido neste ato. O referido é verdade. Dou fé.

Cód. Autenticação: 38310408170942340264-14; Data: 04/08/2017 09:46

Selo Digital de Fiscalização Tipo Normal C: AFN08096-EWHQ;
Valor Total do Ato: R\$ 4,12

Bel. Valter de Miranda Cavalari
Titular

Confira os dados do ato em: <https://selodigital.tjpb.jus.br>

DECLARAÇÃO DE FIRMA INDIVIDUAL

CGC N.º 77.578.524/0001-99

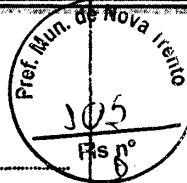

Pr.: _____
Zona: _____
Seção, Comarca de CRM: _____
MPS-Pr.: _____
Série: _____
Categoria n.º: _____
1 - Carteira de Identidade Civil RG n.º: _____
2 - Título de Eleitor Inscrição n.º: _____
3 - Certificado de Reservista de Categoria n.º: _____
4 - Carteira Profissional n.º: _____

Alfrio Ferreira Barbosa
Nome civil por extenso
brasileira Nacionalidade, maior Maior ou Emancipado
casado Estado Civil, do comércio Profissão
residente e domiciliado em Curitiba Município
Paraná Estado, Rua Hugo Kinzelmann nº 217 Endereço - Rua e n.º
Campina da Siqueira ou Localidade portador do(a)
Carteira de Identidade Civil RG 522.096, expedida pelo
Instituto de Identificação do Paraná.

para registro de sua Declaração de Firma Individual, nos termos dos Decretos 916, de 24 de outubro de 1890 e 57.651, de 19 de janeiro de 1966, declara:

- 1) FIRMA: ALÍRIO FERREIRA BARBOSA
- 2) SEDE: Rua Rockefeller nº 1067, Campina da Siqueira, em Curitiba, Paraná.
- 3) CAPITAL: R\$ 50.000,00 (cinquenta mil cruzeiros), integralizados em moeda corrente do país, no presente ato.
- 4) RAMO: Bar, Lanchonete e Mercadoria.
- 5) INICIO DAS ATIVIDADES: 02 de janeiro de 1978.
- 6) USO DA FIRMA: a) Alfrio Ferreira Barbosa
- 7) DENÚNCIA DE FILIAIS: não possui filiais.

E, para que a presente Declaração de Firma Individual, surta os efeitos devidos, vai datado e assinada, na forma da lei.

Curitiba (PR) 08 de dezembro de 19 77

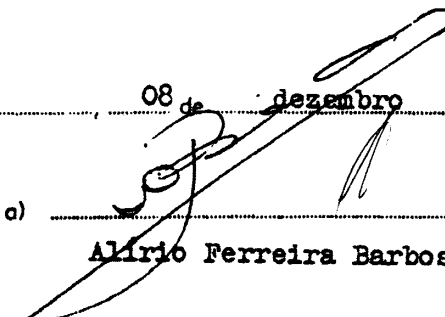
a) 
Alfrio Ferreira Barbosa.

CARTÓRIO AZEVEDO RASTOS 1º OFÍCIO DE REGISTRO CIVIL DAS PESSOAS NATURAIS E TABELIONATO DE NOTAS - Código CNJ 06.970-0
Autenticação Digital
De acordo com os artigos 1º, 3º e 7º inc. V 8º, 41 e 62 da Lei Federal 8.933/1994 e Art. 6º inc. XII da Lei Estadual 9.721/2008 autentico a presente imagem digitalizada, reprodução fiel do documento apresentado e contendo neste ato. O refuso a verdade. Dou fé.
Cód. Autenticação: 38310408170942340264-17; Data: 04/08/2017 09:48
Selo Digital de Fiscalização Tipo Normal C: AFN08093-4OAR;
Valor Total do Ato: R\$ 4,12
Del. Valdir de Miranda Cavalcanti Titular
Confira os dados do ato em: <https://selodigital.tjpb.jus.br>

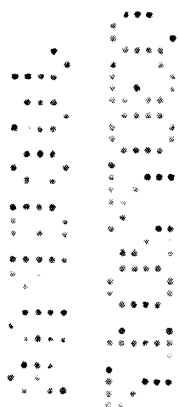
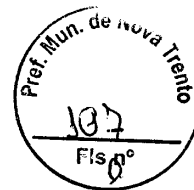

JUNTA COMERCIAL DO PARANÁ

Certificamos que esta reprografia é cópia autêntica do documento original arquivado nesta Junta Comercial sob nº 287434 em 29/12/11 e que, existe(m) ato(s) posterior(es) registrado(s) conforme respectivo histórico.

Curitiba, 03/07/2014

[Signature]
Fabio Miguel
RG 13.116.136-0 / PR

CARTÓRIO AZEVEDO BASTOS 1º OFÍCIO DE REGISTRO CIVIL DAS PESSOAS NATURAIS E TABELIONATO DE NOTAS - Código CNJ 06.975-9
Av. Presidente Epitácio Pessoa, 144 - Bairro Das Estrelas - João Pinheiro - CEP 36200-000 @ www.azevedobastos.net.br - Tel: (31) 3245-5284 - Fax: (31) 3245-5460

Autenticação Digital

De acordo com os artigos 1º, 3º e 7º inc. V 8º, 41 e 52 de Lei Federal 8.935/1994 e Art. 6º inc. XII de Lei Estadual 8.721/2006 autêntico e presente imagem digitalizada, reprodução fiel do documento apresentado e conteúdo nesse ato. O retardo é verdade. Dou fé

Cód. Autenticação: 38310408170842340264-19; Data: 04/08/2017 09:46

Selo Digital de Fiscalização Tipo Normal C: AFN08091-YJ5I;
Valor Total do Ato: R\$ 4,12

Bel. Valdir de Almeida Cavalcanti Titular
Confira os dados do ato em: <https://selodigital.tjpb.jus.br>

[Handwritten marks and signatures]



REPÚBLICA FEDERATIVA DO BRASIL
ESTADO DA PARAÍBA
CARTÓRIO AZEVEDO BASTOS
FUNDADO EM 1888

PRIMEIRO REGISTRO CIVIL DE NASCIMENTO E ÓBITOS E PRIVATIVO DE CASAMENTOS, INTERDIÇÕES E TUTELAS DA COMARCA DE
JOÃO PESSOA

Av. Epitácio Pessoa, 1145 Bairro dos Estados 58030-00, João Pessoa PB
Tel.: (83) 3244-5404 / Fax: (83) 3244-5484
<http://www.azevedobastos.not.br>
E-mail: cartorio@azevedobastos.not.br



DECLARAÇÃO DE SERVIÇO DE AUTENTICAÇÃO DIGITAL

O Bel. Válber Azevêdo de Miranda Cavalcanti, Oficial do Primeiro Registro Civil de Nascimentos e Óbitos e Privativo de Casamentos, Interdições e Tutelas com atribuição de autenticar e reconhecer firmas da Comarca de João Pessoa Capital do Estado da Paraíba, em virtude de Lei, etc...

DECLARA para os devidos fins de direito que, o documento em anexo identificado individualmente em cada *Código de Autenticação Digital*¹ ou na eferida sequência, foi autenticados de acordo com as Legislações e normas vigentes².

DECLARO ainda que, para garantir transparência e segurança jurídica de todos os atos oriundos dos respectivos serviços de Notas e Registros do Estado da Paraíba, a Corregedoria Geral de Justiça editou o Provimento CGJPB Nº 003/2014, determinando a inserção de um código em todos os atos notoriais e registrais, assim, cada Selo Digital de Fiscalização Extrajudicial contém um código único (por exemplo: **Selo Digital: ABC12345-X1X2**) e dessa forma, cada autenticação processada pela nossa Serventia pode ser confirmada e verificada tantas vezes quanto for necessário através do site do Tribunal de Justiça do Estado da Paraíba, endereço <http://corregedoria.tjpb.jus.br/selo-digital/>

A autenticação digital do documento faz prova de que, na data e hora em que ela foi realizada, a empresa **ALIRIO FERREIRA BARBOSA ME** tinha posse de um documento com as mesmas características que foram reproduzidas na cópia autenticada, sendo da empresa **ALIRIO FERREIRA BARBOSA ME** a responsabilidade, única e exclusiva, pela idoneidade do documento apresentado a este Cartório.

Esta DECLARAÇÃO foi emitida em **26/12/2018 12:47:22 (hora local)** através do sistema de autenticação digital do Cartório Azevêdo Bastos, de acordo com o Art. 1º, 10º e seus §§ 1º e 2º da MP 2200/2001, como também, o documento eletrônico autenticado contendo o Certificado Digital do titular do Cartório Azevêdo Bastos, poderá ser solicitado diretamente a empresa **ALIRIO FERREIRA BARBOSA ME** ou ao Cartório pelo endereço de e-mail autentica@azevedobastos.not.br

Para informações mais detalhadas deste ato, acesse o site <https://autdigital.azevedobastos.not.br> e informe o *Código de Consulta desta Declaração*.

Código de Consulta desta Declaração: 791385

A consulta desta Declaração estará disponível em nosso site até **01/08/2019 11:03:36 (hora local)**.

¹**Código de Autenticação Digital:** 38310408170942340264-1 a 38310408170942340264-19

²**Legislações Vigentes:** Lei Federal nº 8.935/94, Lei Federal nº 10.406/2002, Medida Provisória nº 2200/2001, Lei Federal nº 13.105/2015, Lei Estadual nº 8.721/2008, Lei Estadual nº 10.132/2013 e Provimento CGJ Nº 003/2014.

referido é verdade, dou fé.

CHAVE DIGITAL

00005b1d734fd94f057f2d69fe6bc05b8befdf81f8e7da1b6a4130e979e39853f30351e8fe1cf05b3950114d28caf84acac8e13055d2e4f62b6322254203
b293627fc59fa3d396afddc8ea50d304b34a

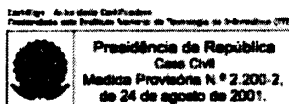

**CERTIDÃO SIMPLIFICADA**

Página: 001 / 002

Certificamos que as informações abaixo constam dos documentos arquivados nesta Junta Comercial e são vigentes na data da sua expedição.

Nome Empresarial ALIRIO FERREIRA BARBOSA			
Natureza Jurídica: EMPRESÁRIO			
Número de Identificação do Registro de Empresas - NIRE (Sede) 41 1 0079039-2	CNPJ 77.578.524/0001-99	Data de Arquivamento do Ato de inscrição 27/12/1977	Data de Início de Atividade 02/01/1978
Endereço Completo (Logradouro, Nº e Complemento, Bairro/Distrito, Município, UF, CEP) RUA WENCESLAU BRAZ, 784 - SALA 14,, CENTRO, SANTO ANTÔNIO DA PLATINA, PR, 86.430-000			
Objeto COMERCIO VAREJISTA ESPECIALIZADO DE EQUIPAMENTOS E SUPRIMENTOS DE INFORMATICA; IMPRESSÃO DE MATERIAL PARA USO PUBLICITÁRIO; IMPRESSÃO DE MATERIAL GRÁFICO; INSTALAÇÃO E MANUTENÇÃO ELÉTRICA; INSTALAÇÃO E MANUTENÇÃO DE SISTEMAS CENTRAIS DE AR CONDICIONADO, DE VENTILAÇÃO E REFRIGERAÇÃO; COMÉRCIO A VAREJO DE PEÇAS E ACESSÓRIOS NOVOS PARA VEÍCULOS AUTOMOTORES; COMÉRCIO A VAREJO DE PNEUMÁTICOS E CAMARAS-DE-AR; COMÉRCIO ATACADISTA DE ROUPAS, ACESSÓRIOS PARA USO PROFISSIONAL E DE SEGURANÇA DO TRABALHO; COMERCIO ATACADISTA DE MÁQUINAS E EQUIPAMENTOS PARA USO COMERCIAL; COMÉRCIO ATACADISTA DE MAQUINAS E EQUIPAMENTOS PARA USO INDUSTRIAL; COMÉRCIO VAREJISTA DE MERCADORIAS COM PREDOMINANCIA DE PRODUTOS ALIMENTÍCIOS - MINIMERCADO, MERCEARIA E ARMAZÉM; COMÉRCIO VAREJISTA DE DOCES, BALAS, BOMBONS; COMÉRCIO VAREJISTA DE BEBIDAS; COMÉRCIO VAREJISTA DE PRODUTOS ALIMENTÍCIOS; COMÉRCIO VAREJISTA DE TINTAS E MATERIAIS PARA PINTURA; COMÉRCIO VAREJISTA DE MATERIAL ELÉTRICO; COMÉRCIO VAREJISTA DE FERRAGENS E FERRAMENTAS; COMERCIO VAREJISTA DE CIMENTOS; COMÉRCIO VAREJISTA DE MATERIAIS DE CONSTRUÇÃO; RECARGA DE CARTUCHOS PARA EQUIPAMENTOS DE INFORMÁTICA; COMERCIO VAREJISTA ESPECIALIZADO DE EQUIPAMENTOS DE TELEFONIA E COMUNICAÇÃO; COMÉRCIO VAREJISTA ESPECIALIZADO DE ELETRODOMÉSTICOS E EQUIPAMENTOS DE ÁUDIO E VÍDEO; COMÉRCIO VAREJISTA DE MÓVEIS; COMÉRCIO VAREJISTA DE ARTIGOS DE COLCHOARIA; COMÉRCIO VAREJISTA DE ARTIGOS DE ILUMINAÇÃO; COMERCIO VAREJISTA DE ARTIGOS DE ARMARINHO; COMERCIO VAREJISTA DE ARTIGOS DE CAMA, MESA E BANHO; COMÉRCIO VAREJISTA ESPECIALIZADO DE INSTRUMENTOS MUSICAIS E ACESSÓRIOS; COMÉRCIO VAREJISTA ESPECIALIZADO DE PEÇAS E ACESSÓRIOS PARA APARELHOS ELETROELETRÔNICOS PARA USO DOMÉSTICO, EXCETO INFORMÁTICA E COMUNICAÇÃO; COMÉRCIO VAREJISTA DE ARTIGOS DE TAPEÇARIA, CORTINAS E PERSIANAS; COMÉRCIO VAREJISTA DE ARTIGOS DE USO PESSOAL E DOMÉSTICO; COMÉRCIO VAREJISTA DE LIVROS; COMÉRCIO VAREJISTA DE ARTIGOS DE PAPELARIA; COMÉRCIO VAREJISTA DE BRINQUEDOS E ARTIGOS RECREATIVOS; COMÉRCIO VAREJISTA DE ARTIGOS ESPORTIVOS; COMÉRCIO VAREJISTA DE BICICLETAS E TRICICLOS; PEÇAS E ACESSÓRIOS; COMÉRCIO VAREJISTA DE ARTIGOS DE CAÇA, PESCA E CAMPING; COMÉRCIO VAREJISTA DE COSMÉTICOS, PRODUTOS DE PERFUMARIA E DE HIGIENE PESSOAL; COMÉRCIO VAREJISTA DE ARTIGOS DO VESTUÁRIO E ACESSÓRIOS; COMÉRCIO VAREJISTA DE SUVENIRES, BIJUTERIAS E ARTESANATOS; COMÉRCIO VAREJISTA DE PRODUTOS SANEANTES DOMISSANITÁRIOS; COMÉRCIO VAREJISTA DE EQUIPAMENTOS PARA ESCRITÓRIO; COMÉRCIO VAREJISTA DE ARTIGOS FOTOGRÁFICOS E PARA FILMAGEM; COMÉRCIO VAREJISTA DE ARTIGOS DE DECORAÇÃO E DE EMBALAGENS; DESENVOLVIMENTO DE PROGRAMAS DE COMPUTADOR SOB ENCOMENDA; SUPORTE TÉCNICO, MANUTENÇÃO E SERVIÇOS EM TECNOLOGIA DA INFORMAÇÃO; ALUGUEL DE MÁQUINAS E EQUIPAMENTOS PARA ESCRITÓRIOS; ALUGUEL DE MÁQUINAS E EQUIPAMENTOS COMERCIAIS E INDUSTRIAIS; FOTOCÓPIAS; TREINAMENTO EM INFORMÁTICA; REPARAÇÃO E MANUTENÇÃO DE COMPUTADORES E DE EQUIPAMENTOS PERIFÉRICOS; REPARAÇÃO E MANUTENÇÃO DE EQUIPAMENTOS DE COMUNICAÇÃO; REPARAÇÃO E MANUTENÇÃO DE EQUIPAMENTOS ELETROELETRÔNICOS DE USO PESSOAL E DOMÉSTICO E TRANSPORTE RODOVIÁRIO DE CARGAS.			
Capital: R\$ 100.000,00 (CEM MIL REAIS)		Microempresa ou Empresa de Pequeno Porte (Lei nº 123/2006) Empresa de pequeno porte	
Último Arquivamento Data: 04/06/2019 Número: 20192917625 Ato: ALTERAÇÃO Evento (s): ALTERAÇÃO DE DADOS (EXCETO NOME EMPRESARIAL)		Situação da Empresa REGISTRO ATIVO Status XXXXXXXXXXXXXXXXXXXXXXXXXX	
Nome do Empresário ALÍRIO FERREIRA BARBOSA		CPF: 210.652.259-20	
Identidade: 522096,II/PR		Regime de Bens: Comunhão Universal	
Estado Civil: Casado			



Continuação

CERTIDÃO SIMPLIFICADA

Página: 002 / 002

Certificamos que as informações abaixo constam dos documentos arquivados nesta Junta Comercial e são vigentes na data da sua expedição.

19/371313-6

CURITIBA - PR, 11 de julho de 2019

LEANDRO MARCOS RAYSEL BISCAIA
SECRETARIO GERAL



Santo Antonio da Platina, quinta-feira, 18 de abril de 2019

DECLARAÇÃO DE MICROEMPRESA OU EMPRESA DE PEQUENO PORTE

ALIRIO FERREIRA BARBOSA EPP, inscrita no CNPJ nº 77.578.524/0001-99, por intermédio de seu representante legal, o Sr ALIRIO FERREIRA BARBOSA, portador da Carteira de Identidade nº 522.096-3 e do CPF nº 210.652.259-20, DECLARA, que esta empresa, na presente data, é considerada:

- () MICROEMPRESA, conforme inciso I do artigo 3º da Lei Complementar nº 123 de 14/12/2006, alterados pela Lei 147/2014;
- (X) EMPRESA DE PEQUENO PORTE, conforme inciso II do artigo 3º da Lei Complementar nº 123, de 14/12/2006, alterados pela Lei 147/2014;

Declara ainda, que a empresa está excluída das vedações constantes do parágrafo 4º do artigo 3º da Lei Complementar nº 123 de 14 de dezembro de 2006, alteradas pela Lei 147/2014.

ALIRIO FERREIRA BARBOSA
ALIRIO FERREIRA BARBOSA

ALIRIO FERREIRA BARBOSA - EPP
PRIME DIST. E COMERCIO
ALIRIO FERREIRA BARBOSA
DIRETOR EXECUTIVO

ROBINSON RIBEIRO DOS SANTOS

ROBINSON RIBEIRO DOS SANTOS
TÉCNICO CONTÁBIL
CRC/PR: 041809

JOSÉ ARTHUR RITTI - TABELÃO
Rua Rui Barbosa, 777 - Sto. Antônio da Platina - Paraná
Fone: (43) 3534-3634

Selo nº LPzhn.rv2EH.kadCA, Controle: CPuFT.ZPbMq
Consulte esse selo em <http://Munapen.com.br>

Reconheço por Semelhança as assinaturas de



ALIRIO FERREIRA BARBOSA e ROBINSON RIBEIRO DOS



SANTOS. Dou fé, 18 de abril de 2019.

Em Teste *Rosana* da Verdade

Rosana Aparecida Murba dos Santos-Escrevente

9
Rosana

CARTÓRIO AZEVEDO BASTOS - OFÍCIO DE REGISTRO CIVIL DAS PESSOAS NATURAS E TABELÃO DE NOTAS - CARRÃO COM DE 87-9

Autenticação Digital

De acordo com os artigos 1º, 3º e 7º inc. V 8º, 41 e 52 da Lei Federal 8.530/1994 e Art. 9º Inc. XI do Decreto 17.123/2004 cancelando a resolução 303/2004 do CNJ, informo que este ato é autenticado eletronicamente, sob nº: 38312404191119060063-1; Data: 24/04/2019 11:26;

Cód. Autenticação: 38312404191119060063-1; Data: 24/04/2019 11:26;

Selo Digital de Fiscalização Tipo Normal C: AIL98365-9SDZ;

Valor Total do Ato: R\$ 4,42

Validar Assinatura de Minerva Cavalcanti em: <https://selodigital.tjpb.jus.br>

Titular

ALIRIO



REPÚBLICA FEDERATIVA DO BRASIL
ESTADO DA PARAÍBA
CARTÓRIO AZEVEDO BASTOS
FUNDADO EM 1888
PRIMEIRO REGISTRO CIVIL DE NASCIMENTO E ÓBITOS E PRIVATIVO DE CASAMENTOS, INTERDIÇÕES E TUTELAS DA COMARCA DE
JOÃO PESSOA

Av. Epitácio Pessoa, 1145 Bairro dos Estados 58030-00, João Pessoa PB
 Tel.: (83) 3244-5404 / Fax: (83) 3244-5484
<http://www.azevedobastos.not.br>
 E-mail: cartorio@azevedobastos.not.br



DECLARAÇÃO DE SERVIÇO DE AUTENTICAÇÃO DIGITAL

O Bel. Válber Azevêdo de Miranda Cavalcanti, Oficial do Primeiro Registro Civil de Nascimentos e Óbitos e Privativo de Casamentos, Interdições e Tutelas com atribuição de autenticar e reconhecer firmas da Comarca de João Pessoa Capital do Estado da Paraíba, em virtude de Lei, etc...

DECLARA para os devidos fins de direito que, o documento em anexo identificado individualmente em cada *Código de Autenticação Digital*¹ ou na referida sequência, foi autenticados de acordo com as Legislações e normas vigentes².

DECLARO ainda que, para garantir transparência e segurança jurídica de todos os atos oriundos dos respectivos serviços de Notas e Registros do Estado da Paraíba, a Corregedoria Geral de Justiça editou o Provimento CGJPB Nº 003/2014, determinando a inserção de um código em todos os atos notoriais e registrais, assim, cada Selo Digital de Fiscalização Extrajudicial contém um código único (por exemplo: **Selo Digital: ABC12345-X1X2**) e dessa forma, cada autenticação processada pela nossa Serventia pode ser confirmada e verificada tantas vezes quanto for necessário através do site do Tribunal de Justiça do Estado da Paraíba, endereço <http://corregedoria.tjpb.jus.br/selo-digital/>

A autenticação digital do documento faz prova de que, na data e hora em que ela foi realizada, a empresa **ALIRIO FERREIRA BARBOSA ME** tinha posse de um documento com as mesmas características que foram reproduzidas na cópia autenticada, sendo da empresa **ALIRIO FERREIRA BARBOSA ME** a responsabilidade, única e exclusiva, pela idoneidade do documento apresentado a este Cartório.

Esta DECLARAÇÃO foi emitida em **25/04/2019 08:57:23 (hora local)** através do sistema de autenticação digital do Cartório Azevêdo Bastos, de acordo com o Art. 1º, 10º e seus §§ 1º e 2º da MP 2200/2001, como também, o documento eletrônico autenticado contendo o Certificado Digital do titular do Cartório Azevêdo Bastos, poderá ser solicitado diretamente a empresa **ALIRIO FERREIRA BARBOSA ME** ou ao Cartório pelo endereço de e-mail autentica@azevedobastos.not.br

Para informações mais detalhadas deste ato, acesse o site <https://autdigital.azevedobastos.not.br> e informe o *Código de Consulta desta Declaração*.

Código de Consulta desta Declaração: 1230312

A consulta desta Declaração estará disponível em nosso site até **24/04/2020 11:43:07 (hora local)**.

¹**Código de Autenticação Digital:** 38312404191119060063-1

²**Legislações Vigentes:** Lei Federal nº 8.935/94, Lei Federal nº 10.406/2002, Medida Provisória nº 2200/2001, Lei Federal nº 13.105/2015, Lei Estadual nº 8.721/2008, Lei Estadual nº 10.132/2013 e Provimento CGJ Nº 003/2014.

referido é verdade, dou fé.

CHAVE DIGITAL

00005b1d734fd94f057f2d69fe6bc05b08fcb6d22d6cd2a6326a64be5356835aa4522bd629344bddb68a077600ef4f5cac8e13055d2e4f62b6322254203b2937ff89e86716856a7e4a40da47d2c3a13

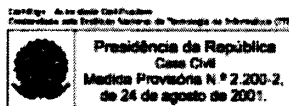

[Handwritten signature]

[Handwritten signature]

[Handwritten signature]



Santo Antonio da Platina 18 julho, 2019

Á
0 - PREFEITURA MUNICIPAL DE NOVA TRENTO
Comissão de Licitação

Pregão Presencial : 692019

DECLARAÇÃO DE ATENDIMENTO AOS REQUISITOS DE HABILITAÇÃO

ALIRIO FERREIRA BARBOSA - EPP, inscrito no CNPJ sob número **77.578.524/0001-99**, sito à rua Rua Floriano Peixoto, 380 - Salas 12 e 13 - Platina Shopping - Centro, por intermédio de seu representante legal, senhor **ALÍRIO FERREIRA BARBOSA**, Carteira de Identidade nº 5220963 e CPF nº 210.652.259-20 **DECLARA**, que:

atendemos a todas exigências habilitatórias e que detenho(emos) capacidade técnico-operacional (instalações, aparelhamento e pessoal) para fornecimento do(s) objeto(s) para o(s) qual(is) apresentamos proposta.

77.578.524/0001-99
ALÍRIO FERREIRA BARBOSA
Rua Floriano Peixoto, 380 - Loja 12 e 13
Edif. Platina Shopping - Centro
CEP 86430-000 - Santo Antônio da Platina - PR



ALIRIO FERREIRA BARBOSA - EPP
Alirio Ferreira Barbosa
CPF: 210.652.259-20
Diretor Executivo

9
N C



REPÚBLICA FEDERATIVA DO BRASIL

ESTADO DE SANTA CATARINA - COMARCA DE CONCÓRDIA
1º TABELIONATO DE NOTAS E PROTESTO DE TITULOS

EDESIO PERING

Tabellião

LIVRO Nº 333
FOLHA Nº 102
CERTIDÃO
Página 1/2

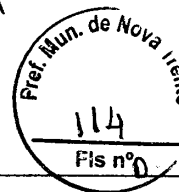

Procuração Pública com Protocolo nº 24.776 em data de 21/03/2017.

CERTIFICO que no livro e folhas acima mencionados, consta o ato do teor seguinte: **Protocolo nº 24.776 em data de 21/03/2017 - PROCURAÇÃO PÚBLICA** que faz **CONCÓRDIA SISTEMAS LTDA EPP**, na forma abaixo: **SAIBAM**, quantos este público instrumento de procuração virem que, aos vinte e um dias do mês de março do ano de dois mil e dezessete (21/03/2017), nesta cidade de Concórdia, Estado de Santa Catarina, República Federativa do Brasil, neste Tabelionato, comparece como **outorgante**: a empresa **CONCÓRDIA SISTEMAS LTDA EPP**, pessoa jurídica de direito privado, inscrita no CNPJ sob número 05.055.328/0001-29, situada na Rua Prefeito Domingos Machado de Lima, nº 776, centro, na cidade de Concórdia/SC, sendo representada neste ato por seu sócio administrador **WAGNER CASAGRANDE**, brasileiro, solteiro, maior, nascido em 10/12/1983, empresário, portador da Identidade nº 3.643.108-7, expedida pelo SESP/SC em 11/12/2001, inscrito no CPF sob número 821.965.910-68, residente e domiciliado na Rua do Comércio, nº 141, Apto 21, centro, na cidade de Concórdia/SC. Reconhecido como o próprio e capaz para o ato do que dou fé. E, que por este público instrumento nomeia e constitui seu bastante **procurador**: **JONATAN DEPARIS**, brasileiro, solteiro, maior, nascido em 15/08/1984, supervisor de licitações, portador da Carteira de Identidade nº 3.995.047, expedido pela SESPDC/SC em 20/07/2006, inscrito no CPF sob número 044.080.039-05, residente e domiciliado na Rua Francisco Magnani, nº 555, apto 301, bairro das Nações, na cidade de Concórdia/SC; **a quem confere amplos, gerais e ilimitados poderes, para em nome da outorgante representa-la. Podendo seu bastante procurador, representá-la perante quaisquer repartições públicas Federais, Estaduais, Municipais, Autarquias e outras organizações, participar de licitações, pregões e quaisquer tipos de negociações comerciais, concordar e discordar com cláusulas e condições, assinar contratos, constituir procurador "ad-judicia", fazer declarações de créditos, assinar documentos, praticar enfim todos os demais atos e usar os mais amplos e ilimitados poderes em direito admitidos e indispensáveis ao fiel e integral cumprimento deste mandato, não podendo substabelecer.** E assim o disse, pediu que lhe lavrasse este instrumento que lido foi, achado conforme, aceita e assina, do que dou fé. Eu, **SUZANE PAULA SANDI**, Escrevente, a fiz digitar, conferi, subscrevo e assino após cumpridas as formalidades legais e fiscais. Dou fé. Emolumentos: Procuração / Substabelecimento (ad negotia): R\$ 50,65; Selo normal (EQG74869-FU5J): R\$ 1,85 = R\$ 52,50. . (Ass.: **CONCORDIA SISTEMAS LTDA.**) **ERA o que se continha em dito instrumento, que para aqui foi bem e fielmente transcrito. Dou Fé.** Emolumentos: Certidão, Traslado ou pública forma: R\$ 10,80; Selo normal (FLW37373-A32W): R\$ 1,95 = R\$ 12,75

CONCÓRDIA, 26 DE JUNHO DE 2019

SUZANE PAULA SANDI
Escrevente

Confere com o original	
19/06/19	
Data	Aprilio José Botelho Matr. nº 209

"CONCÓRDIA SISTEMAS LTDA EPP"

DÉCIMA-QUARTA ALTERAÇÃO CONTRATUAL

JUCESC 0122

CNPJ Nº 05.055.328/0001-29

WAGNER CASAGRANDE, brasileiro, natural de Concórdia/SC, solteiro, maior, nascido em 10/12/1983, empresário, CPF nº 821.965.910-68, residente e domiciliado em Concórdia SC., à Rua João Mosele nº 101 - Apto. 31 - Edif. Cruzeiro do Sul - Centro, CEP 89700-021, portador da cédula de identidade nº 3.643.108-7 expedida pela SESP/SC.

ODETE CASAGRANDE, brasileira, natural de Concórdia/SC, viúva, nascida em 01/01/1954, do lat. CPF nº 949.928.789-20, residente e domiciliada nesta cidade de Concórdia, SC., à Rua João Mosele nº 101 - Apto. 31 - Edif. Cruzeiro do Sul - Centro, CEP 89700-021, portadora da cédula de identidade nº 2.130.163, expedida pela SESP/SC.

Únicos sócios componentes da sociedade empresarial limitada, que gira sob o nome empresarial de "CONCÓRDIA SISTEMAS LTDA EPP", pessoa jurídica de direito privado, inscrita no CNPJ sob nº 05.055.328/0001-29, estabelecida na cidade de Concórdia, SC., à Rua Prefeito Domingos Machado de Lima nº 776 - Centro, CEP 89700-073, registrada na MM Junta Comercial do Estado de Santa Catarina sob nº 42203157979, por despacho em sessão de 17 de maio de 2002 e posteriores alterações devidamente registradas, resolvem alterar o referido contrato social e posteriores alterações, como a seguir se contrata:

(I) A sociedade transfere sua sede social para a Rua Dr. Maruri nº 376 - Centro, CEP 89700-065.

(II) A sociedade passa a exercer as atividades de: Fabricação e montagem de equipamentos de informática; Comércio atacadista de equipamentos e materiais de informática; Comércio varejista de máquinas, equipamentos e materiais de informática, móveis e materiais para escritório, eletrodomésticos, equipamentos de telefonia e comunicação, materiais elétricos; Comércio atacadista de máquinas e equipamentos para uso comercial e industrial; Serviços de manutenção, reparação e instalação de máquinas de escritório e informática; Serviços de instalação de sistemas de informática; Serviços de instalação e manutenção elétrica; Serviços de execução e desenvolvimento de projetos de rede para informática, de telefonia e elétricos; Serviços de execução e desenvolvimento de projetos de engenharia civil, arquitetônicos e ambientais; Locação de automóveis sem condutor; Locação de bens móveis; Serviços de representação comercial; Importação e exportação; Reparo e manu-

[Assinatura]



[Assinatura]

[Assinatura]

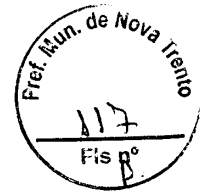

JUCESC0123



tenção em balanças; Treinamento em desenvolvimento profissional e gerencial; Consultoria em tecnologia da informação; Consultoria em gestão empresarial; Desenvolvimento de software”.

(III) Continuam em pleno vigor as demais cláusulas e condições do contrato social primitivo e alterações posteriores, que não tenham sido expressamente alteradas neste instrumento.

(IV) Em virtude das alterações havidas através deste instrumento, as cláusulas Segunda e Terceira, do contrato social primitivo e posteriores alterações, passam a vigorar com a redação contida no CONTRATO CONSOLIDADO e adequado à Lei 10.406/2002, “Novo Código Civil Brasileiro”, a seguir:

Cláusula Primeira: A sociedade gira sob o nome empresarial de “CONCÓRDIA SISTEMAS LTDA EPP”.

Cláusula Segunda: A sociedade tem sua sede na cidade de Concórdia, Estado de Santa Catarina, na Rua Dr Maruri nº 376 – Centro, CEP 89700-065, podendo estabelecer filiais ou sucursais em qualquer ponto do território nacional, obedecendo às disposições legais vigentes.

Cláusula Terceira: A sociedade tem como objetivo a exploração dos ramos de: “Fabricação e montagem de equipamentos de informática; Comércio atacadista de equipamentos e materiais de informática; Comércio varejista de máquinas, equipamentos e materiais de informática, móveis e materiais para escritório, eletrodomésticos, equipamentos de telefonia e comunicação, materiais elétricos; Comércio atacadista de máquinas e equipamentos para uso comercial e industrial; Serviços de manutenção, reparação e instalação de máquinas de escritório e informática; Serviços de instalação de sistemas de informática; Serviços de instalação e manutenção elétrica; Serviços de execução e desenvolvimento de projetos de rede para informática, de telefonia e elétricos; Serviços de execução e desenvolvimento de projetos de engenharia civil, arquitetônicos e ambientais; Locação de automóveis sem condutor; Locação de bens móveis; Serviços de representação comercial; Importação e exportação; Reparo e manutenção em balanças; Treinamento em desenvolvimento profissional e gerencial; Consultoria em tecnologia da informação; Consultoria em gestão empresarial; Desenvolvimento de software”.

Cláusula Quarta: A sociedade iniciou suas atividades em 01/06/2002.

Cláusula Quinta: O prazo de duração da sociedade é por tempo indeterminado.

Cláusula Sexta: A sociedade adota como título do estabelecimento “CONCÓRDIA INFORMÁTICA”.

Cláusula Sétima: O capital social é de R\$ 100.000,00 (cem mil reais).

2



JUCESC0124



Cláusula Oitava: O capital social subscrito foi totalmente integralizado pelos sócios em moeda corrente nacional.

Cláusula Nona: O capital social subscrito no valor de R\$ 100.000,00 (cem mil reais), fica dividido em 100.000 (cem mil) quotas, no valor nominal de R\$ 1,00 (hum real) cada uma, sendo distribuídas entre os sócios da seguinte maneira:

SÓCIOS	Nº DE COTAS	PARTICIPAÇÃO %	VALOR (R\$)
Wagner Casagrande	99.990	99,99%	99.990,00
Odete Casagrande	10	0,01%	10,00
TOTAL	100.000	100,00	100.000,00

Cláusula Décima: A responsabilidade de cada sócio é restrita ao valor de suas quotas, mas todos respondem solidariamente pela integralização do capital social.

Cláusula Décima-Primeira: Em casos de aumento de capital, terão preferências os quotistas para a subscrição em igualdade de condições, e na proporção exata das quotas que possuem na sociedade.

Cláusula Décima-Segunda: Em caso de falecimento de um dos sócios, a sociedade continuará com o sócio remanescente, podendo as quotas do "de cujus" passar para os herdeiros legais, os quais nela se farão representar enquanto indiviso o quinhão respectivo, por um dentre eles, devidamente credenciado pelos demais.

Cláusula Décima-Terceira: Ocorrendo o falecimento de um dos sócios, proceder-se-á imediatamente ao levantamento do balanço geral para apuração dos seus haveres.

Cláusula Décima-Quarta: Caso não haja interesse dos herdeiros do "de cujus" na continuidade da sociedade, comunicarão ao sócio remanescente, dando prazo de 60 (sessenta) dias para as devidas providências.

Cláusula Décima-Quinta: No caso de retirada de sócio, é facultado a sociedade o pagamento dos haveres em 12 (doze) parcelas mensais e sucessivas, iniciando o pagamento da primeira parcela na data em que vencer o aviso de notificação apresentado a empresa, cujo valor será atualizado pelo IGPM ou outro índice que o substitua no vencimento de cada parcela.

Cláusula Décima-Sexta: Pretendendo um dos sócios ceder suas quotas a outrem, só poderá fazê-lo com o consentimento do outro sócio, devendo notificar por escrito a sociedade, discriminando o preço, forma e prazo de pagamento, para que este exerça ou renuncie ao direito de preferência, o que deverá fazer dentro do prazo de 60 (sessenta) dias, contados da data do recebimento da notificação, ou em maior prazo a critério do alienante. Decorrido este prazo, sem que o sócio remanescente tenha manifestado intenção de compra, o alienante poderá transferir suas quotas livremente a outrem.

3



JUCESC 0125

Cláusula Décima-Sétima: As deliberações sociais, que impliquem em alterações das cláusulas deste contrato, bem como, a incorporação, a fusão e a dissolução da sociedade, ou a cessação do estado da liquidação, poderão ser tomadas pelos sócios que representem 75% (setenta e cinco por cento) do capital social da sociedade. E, as deliberações sociais, sobre a designação, destituição e remuneração de administradores, poderão ser tomadas pelos sócios que representem a maioria absoluta do capital social da sociedade.

Cláusula Décima-Oitava: Em caso de diminuição de capital, será proporcional às quotas de cada um dos sócios.

Cláusula Décima-Nona: O exercício social encerrar-se-á no dia 31 de dezembro de cada ano.

Cláusula Vigésima: No fim de cada exercício social, proceder-se-á a verificação dos lucros ou prejuízos levantados pelo balanço geral, obedecidas as prescrições legais e técnicas pertinentes à matéria.

Parágrafo Único: A sociedade poderá levantar balanços patrimoniais e balanços de resultado econômico, abrangendo períodos inferiores, observando que o lucro apurado, poderá ser distribuído de forma desproporcional a participação do capital social.

Cláusula Vigésima-Primeira: Os lucros líquidos apurados serão atribuídos aos sócios proporcionalmente às quotas de capital que possuírem na sociedade, podendo, a critério dos sócios, ficar em reservas na sociedade.

Cláusula Vigésima-Segunda: Os prejuízos que porventura se verificarem serão mantidos em conta especial para serem amortizados nos exercícios futuros, e não o sendo, serão suportados pelos sócios, proporcionalmente à participação de cada um no capital integralizado.

Cláusula Vigésima-Terceira: A administração da sociedade será exercida pelo sócio "WAGNER CASAGRANDE", que se incumbirá de todas as operações e representará a sociedade ativa e passivamente, em juízo ou fora dele, representando em quaisquer repartições públicas Federais, Estaduais, Municipais e Autárquicas, em qualquer instituição bancária e financeira, em qualquer instância ou tribunal, inclusive na justiça trabalhista e no conselho de contribuintes, constituir procurador ad judícia e ad negocia, ceder, embargar declarações de créditos, enfim, usar amplos e ilimitados poderes, estando autorizado ao uso do nome empresarial, vedado, no entanto, em atividades estranhas ao interesse social ou assumir obrigações seja em favor de qualquer dos quotistas ou de terceiros.

Cláusula Vigésima-Quarta: Fica vedado o uso da firma, sob qualquer pretexto ou modalidade, em operações ou negócios estranhos ao objeto social, especialmente a prestação de avais, fianças ou cauções de favores.

Handwritten signatures and initials, including a large signature on the right and several smaller ones below.

JUCESC 0126.

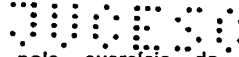

Cláusula Vigésima-Quinta: O sócio-administrador pelo exercício da administração e o sócio que trabalhar na sociedade, receberão a título de pró-labore, uma quantia mensal, a qual não precisa ser uniforme, mas fixadas mensalmente de acordo com o valor que os sócios decidirem e, creditada em conta corrente para ser retirada de acordo com a possibilidade financeira da caixa da sociedade, até o limite de seu crédito.

Cláusula Vigésima-Sexta: A sociedade manterá os registros contábeis e fiscais necessários.

Cláusula Vigésima-Sétima: O sócio-administrador declara, sob as penas da lei, de que não está impedido de exercer a administração da sociedade, por lei especial, ou em virtude de condenação criminal, ou por se encontrar sob os efeitos dela, a pena que vede, ainda que temporariamente, o acesso a cargos públicos, ou por crime falimentar, de prevaricação, peita ou suborno, concussão, peculato, ou contra a economia popular, contra o sistema financeiro nacional, contra normas de defesa da concorrência, contra as relações de consumo, fé pública, ou a propriedade.

Cláusula Vigésima-Oitava: Os casos omissos e não regulados pelo presente contrato, serão regulados pela lei em vigor.

Cláusula Vigésima-Nona: Nos quatro meses seguintes ao término do exercício social os sócios deliberarão sobre a prestação de contas da administração, balanço patrimonial e do resultado econômico do exercício anterior.

Parágrafo Primeiro: As deliberações dos sócios serão tomadas em reunião, conforme estabelecido no artigo 1.072 da Lei 10.406/2002. As decisões ou resoluções serão registradas no "Livro de Atas de Reuniões". Para deliberação válida será observado e disposto no artigo 1.010 artigo 1.071 e seguintes da Lei 10.406/2002.

Parágrafo Segundo: Quando os sócios deliberarem em unanimidade assuntos de interesse da sociedade, fica dispensada a realização de reunião, conforme previsto no artigo 1.072 da Lei 10.406/2002.

Cláusula Trigesima: Fica eleito o Foro da Comarca de Concorórdia/SC para qualquer ação fundada neste contrato, renunciando-se a qualquer outro, por muito especial que seja.

5

JUCESC0127



E, assim por estarem justos e contratados, lavram, datam e assinam, juntamente com duas testemunhas, o presente instrumento, em três vias de igual forma e teor, obrigando-se fielmente por si e seus herdeiros a cumpri-lo em todos os seus termos.

Concórdia SC, 13 de Abril de 2017.

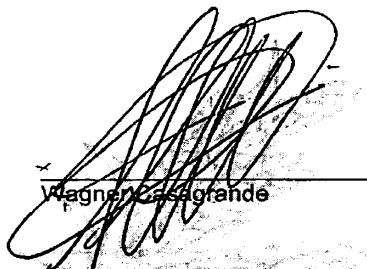
Wagner Casagrande

Odete Casagrande

TESTEMUNHAS:

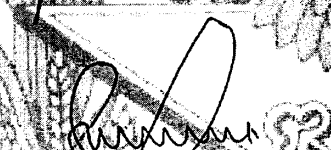
Genildo Solner
CPF 141639509-15
RG 184.160 SESPDC/SC

Camilla Zótti Sontag
CPF 005012019-04
RG 3.815.927 SESP/SC





CERTIDÃO SIMPLIFICADA

Certificamos que as informações abaixo constam dos documentos arquivados nesta Junta Comercial e são vigentes na data da sua expedição.

Nome Empresarial CONCORDIA SISTEMAS LTDA			
Natureza Jurídica: SOCIEDADE EMPRESÁRIA LIMITADA			
Número de Identificação do Registro de Empresas - NIRE (Sede) 42 2 0315797-9	CNPJ 05.055.328/0001-29	Data de Arquivamento do Ato Constitutivo 17/05/2002	Data de Início de Atividade 01/06/2002
Endereço Completo (Logradouro, Nº e Complemento, Bairro, Cidade, UF, CEP) RUA DR MARURI, 376, CENTRO, CONCÓRDIA, SC, 89.700-065			
Objeto Social FABRICAÇÃO E MONTAGEM DE EQUIPAMENTOS DE INFORMÁTICA; COMÉRCIO ATACADISTA DE EQUIPAMENTOS E MATERIAIS DE INFORMÁTICA; COMÉRCIO VAREJISTA DE MÁQUINAS, EQUIPAMENTOS E MATERIAIS DE INFORMÁTICA, MOVEIS E MATERIAIS PARA ESCRITÓRIO, ELETRODOMÉSTICOS, EQUIPAMENTOS DE TELEFONIA E COMUNICAÇÃO, MATERIAIS ELÉTRICOS; COMÉRCIO ATACADISTA DE MÁQUINAS E EQUIPAMENTOS PARA USO COMERCIAL E INDUSTRIAL; SERVIÇOS DE MANUTENÇÃO, REPARAÇÃO E INSTALAÇÃO DE MÁQUINAS DE ESCRITÓRIO E INFORMÁTICA; SERVIÇOS DE INSTALAÇÃO DE SISTEMAS DE INFORMÁTICA; SERVIÇOS DE INSTALAÇÃO E MANUTENÇÃO ELÉTRICA; SERVIÇOS DE EXECUÇÃO E DESENVOLVIMENTO DE PROJETOS DE REDE PARA INFORMÁTICA, DE TELEFONIA E ELÉTRICOS; SERVIÇOS DE EXECUÇÃO E DESENVOLVIMENTO DE PROJETOS DE ENGENHARIA CIVIL, ARQUITETÔNICOS E AMBIENTAIS; LOCAÇÃO DE AUTOMÓVEIS SEM CONDUTOR; LOCAÇÃO DE BENS MOVEIS; SERVIÇOS DE REPRESENTAÇÃO COMERCIAL; IMPORTAÇÃO E EXPORTAÇÃO; REPARO E MANUTENÇÃO EM BALANÇAS; TREINAMENTO EM DESENVOLVIMENTO PROFISSIONAL E GERENCIAL; CONSULTORIA EM TECNOLOGIA DA INFORMAÇÃO; CONSULTORIA EM GESTÃO EMPRESARIAL; DESENVOLVIMENTO DE SOFTWARE.			
Capital: R\$ 100.000,00 (CEM MIL REAIS)	Capital Integralizado: R\$ 100.000,00 (CEM MIL REAIS)	Microempresa Sim Empresa de Pequeno Porte (Lei nº 123/2006) Empresa de pequeno porte	Prazo de Duração Indeterminado
Sócios/Participação no Capital/Espécie de Sócio/Administrador/Término do Mandato			Término do Mandato
Nome/CPF ou CNPJ	Participação no capital(R\$)	Espécie de Sócio	Administrador
ODETE CASAGRANDE 949.928.789-20	10,00	SÓCIO	XXXXXXXXXX
WAGNER CASAGRANDE 821.965.910-68	99,999,00	SÓCIO	Administrador XXXXXXXXXX
Último Arquivamento Data: 02/05/2017 Ato: ALTERAÇÃO	Número: 20176159476	Situação REGISTRO ATIVO	
Evento(s): ALTERAÇÃO DE DADOS (EXCETO NOME EMPRESARIAL) CONSOLIDAÇÃO DE CONTRATO/ESTATUTO		Status XXXXXXXXXXXXXX	

Florianópolis - SC, sexta-feira, 14 de junho de 2019

[Assinatura]

Eu,
Conferi e assino.

RI ASCO BORGES BARCELOS
Certisign - Autoridade Certificadora
Certificado pelo Instituto Nacional de Tecnologia de Informática



Presidência da República
Casa Civil
Medida Provisória Nº 2.200-2,
de 24 de agosto de 2001.

Documento Assinado Digitalmente 14/06/2019
Junta Comercial de Santa Catarina
CNPJ: 83.565.648.0001-32
Você deve instalar o certificado da JUCESC
www.jucesc.sc.gov.br/certificado

9



DECLARAÇÃO DE ATENDIMENTO AOS REQUISITOS DE HABILITAÇÃO

PREGÃO PRESENCIAL Nº 069/2019

CONCÓRDIA SISTEMAS LTDA EPP, inscrita no CNPJ nº 05.055.328/0001-29, com sede à rua Dr. Maruri, nº 376, Centro de Concórdia/SC, CEP 89.700-065, neste ato representada por seu Diretor **WAGNER CASAGRANDE** portador do CPF sob nº 821.965.910-68, DECLARA

sob as penas da lei, que cumpre, e cumprirá fielmente todos os requisitos de comprovação para sua habilitação.

Assim sendo, para fins que se fizer de direito, e por possuir poderes legais para tanto, firmamos a presente.

Por ser verdade, firmo(amos) a presente.

Concórdia, 19 de julho de 2019

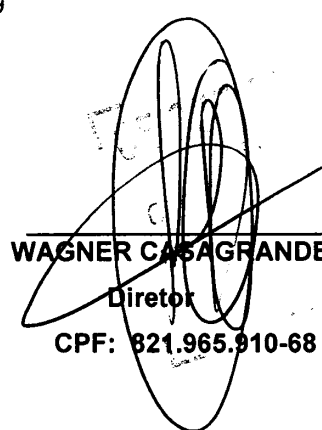

WAGNER CASAGRANDE
Diretor
CPF: 821.965.910-68

Pref. Mun. de Nova Iguçu
124

CARTÓRIO AZEVEDO BASTOS OFÍCIO DE REGISTRO CIVIL DAS PESSOAS NATURAS
E TABELIONATO DE NOTAS
Autenticação Digital
De acordo com os artigos 1º, 3º e 7º inc. V 8º, 41 e 52 da Lei Federal 5.303/1994 e Art. 6º inc. XII da Lei Estadual 8.721/2008 autentico a presente imagem digitalizada, reproduzida fiel do documento apresentado e conferido neste ato. O referido é verdade. Dou fé.
Cód. Autenticação: 65341906190900460774-1; Data: 19/06/2019 09:01:22
Selo Digital de Fiscalização Tipo Normal C: AIR61116-JLWB;
Valor Total do Ato: R\$ 4,42
Valber Azevedo de Miranda Cavalari
Tribunal
Confira os dados do ato em: <https://selodigital.tjpb.jus.br>

REPÚBLICA FEDERATIVA DO BRASIL
MINISTÉRIO DAS CIDADES
DEPARTAMENTO NACIONAL DE TRÂNSITO
CARTEIRA NACIONAL DE HABILITAÇÃO

**VÁLIDA EM TODOS
OS TERRITÓRIOS NACIONAIS**
976183259

NOME
ALEX MASSAO KATO

DOC. IDENTIDADE / ORG. EMISSORAUF
6190727 SSP SC

CPF 073.838.039-30 DATA NASCIMENTO 17/06/1992

FILIAÇÃO
ROBERTO TERUO KATO
EDELTRAUT NEIDERMAIER
KATO

PERMISSÃO ACC CAT. HAB. AB

Nº REGISTRO 04711869321 VALIDADE 23/06/2019 1ª HABILITAÇÃO 29/07/2009

OBSERVAÇÕES

Alex Massao Kato
ASSINATURA DO PORTADOR

LOCAL RIO DO SUL, SC DATA DE EMISSÃO 30/06/2014

Vanderlei O. Rêgo
Diretor do DETRAN/SC
18445358384
SC099443185
ASSINATURA DO EMISSOR

PROIBIDO PLASTIFICAR
976183259



REPÚBLICA FEDERATIVA DO BRASIL
ESTADO DA PARAÍBA
CARTÓRIO AZEVEDO BASTOS
FUNDADO EM 1888

PRIMEIRO REGISTRO CIVIL DE NASCIMENTO E ÓBITOS E PRIVATIVO DE CASAMENTOS, INTERDIÇÕES E TUTELAS DA COMARCA DE JOÃO PESSOA

Av. Eptácio Pessoa, 1145 Bairro dos Estados 58030-00. João Pessoa PB
Tel.: (83) 3244-5404 / Fax: (83) 3244-5484
<http://www.azevedobastos.not.br>
E-mail: cartorio@azevedobastos.not.br



DECLARAÇÃO DE SERVIÇO DE AUTENTICAÇÃO DIGITAL

O Bel. Valber Azevêdo de Miranda Cavalcanti, Oficial do Primeiro Registro Civil de Nascimentos e Óbitos e Privativo de Casamentos, Interdições e Tutelas com atribuição de autenticar e reconhecer firmas da Comarca de João Pessoa Capital do Estado da Paraíba, em virtude de Lei, etc...

DECLARA para os devidos fins de direito que, o documento em anexo identificado individualmente em cada *Código de Autenticação Digital*¹ ou na referida sequência, foi autenticados de acordo com as Legislações e normas vigentes².

DECLARO ainda que, para garantir transparência e segurança jurídica de todos os atos oriundos dos respectivos serviços de Notas e Registros do Estado da Paraíba, a Corregedoria Geral de Justiça editou o Provimento CGJPB Nº 003/2014, determinando a inserção de um código em todos os atos notoriais e registrais, assim, cada Selo Digital de Fiscalização Extrajudicial contém um código único (por exemplo: **Selo Digital: ABC12345-X1X2**) e dessa forma, cada autenticação processada pela nossa Serventia pode ser confirmada e verificada tantas vezes quanto for necessário através do site do Tribunal de Justiça do Estado da Paraíba, endereço <http://corregedoria.tjpb.jus.br/selo-digital/>

A autenticação digital do documento faz prova de que, na data e hora em que ela foi realizada, a empresa **BAGATOLI COMERCIO DE MOVEIS LTDA ME** tinha posse de um documento com as mesmas características que foram reproduzidas na cópia autenticada, sendo da empresa **BAGATOLI COMERCIO DE MOVEIS LTDA ME** a responsabilidade, única e exclusiva, pela idoneidade do documento apresentado a este Cartório.

Esta DECLARAÇÃO foi emitida em **21/06/2019 08:10:48 (hora local)** através do sistema de autenticação digital do Cartório Azevêdo Bastos, de acordo com o Art. 1º, 10º e seus §§ 1º e 2º da MP 2200/2001, como também, o documento eletrônico autenticado contendo o Certificado Digital do titular do Cartório Azevêdo Bastos, poderá ser solicitado diretamente a empresa **BAGATOLI COMERCIO DE MOVEIS LTDA ME** ou ao Cartório pelo endereço de e-mail autentica@azevedobastos.not.br

Para informações mais detalhadas deste ato, acesse o site <https://autdigital.azevedobastos.not.br> e informe o *Código de Consulta desta Declaração*.

Código de Consulta desta Declaração: 1278252

A consulta desta Declaração estará disponível em nosso site até **19/06/2020 15:10:25 (hora local)**.

¹**Código de Autenticação Digital:** 65341906190900460774-1

²**Legislações Vigentes:** Lei Federal nº 8.935/94, Lei Federal nº 10.406/2002, Medida Provisória nº 2200/2001, Lei Federal nº 13.105/2015, Lei Estadual nº 8.721/2008, Lei Estadual nº 10.132/2013 e Provimento CGJ Nº 003/2014.

Referido é verdade, dou fe.

CHAVE DIGITAL

00005b1d734fd94f057f2d69fe6bc05b3c7b50902b71753ba5fb316a01c9957c75ca076b1a01b0e8412de02c6ab153295d44a2b0d53aa1a4dd3f218be6422c666505f2939d6d5464bcbf12c8199d992e

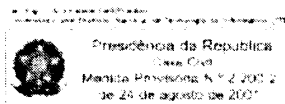



BAGATOLI COMÉRCIO DE MÓVEIS LTDA ME

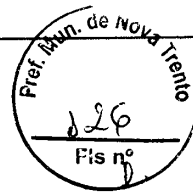

PROCURAÇÃO PARTICULAR

Por este instrumento particular de procuração nomeio o Sr. ALEX MASSAO KATO, portador da Cédula de Identidade nº 6.190.727 e CPF nº 073.838.039-30, procurador da empresa BAGATOLI COMERCIO DE MOVEIS LTDA ME, cadastrada sob o CNPJ 09.053.748/0001-27 e Inscrição Estadual nº 255.464.118 para participar de licitações, na qualidade de REPRESENTANTE LEGAL, outorgando-lhe poderes para pronunciar-se em nome da empresa BAGATOLI COMERCIO DE MOVEIS LTDA ME, visando formular propostas e lances verbais, negociar preços, declarar a intenção de interposição de recurso, renunciar ao direito de interpor recursos e praticar todos os demais atos inerentes ao certame incluindo ainda assinatura de contratos, atas, declarações e propostas.

Atenciosamente

TAIÓ SC, 15 DE MAIO DE 2018.

Francieli Bagatoli
FRANCIELI BAGATOLI
CPF: 069.220.449-08 RG: 4.935.722
SÓCIA ADMINISTRADORA - E-mail: bagatoli@outlook.com

[Handwritten signatures]



Reconhecimento de assinatura por AUTÊNTICA de
FRANCIELI BAGATOLI
Do(a) *Francieli Bagatoli* da vendida
Taio SC, 15 de Maio de 2018.
DEZÉ MOYVES DA CRUZ Escrevente
Empoumentos R\$ 3,16 - selo R\$ 1,90 -- Total R\$ 5,06
Sel. Digital de Fiscalização - Selo normal FBX45394-H7FG
Confira os dados do ato em: <http://selo.tpsc.jus.br>

CARTÓRIO AZEVEDO BASTOS
Autenticação Digital
Selo Digital de Fiscalização Tipo Normal C: AGY57792-8UOZ
Valor Total do Ato: R\$ 4,23
Cód. Autenticação: 65340106181624480669-1; Data: 01/06/2018 16:31:00
Confira os dados do ato em: <https://selodigital.tjpb.jus.br>



REPÚBLICA FEDERATIVA DO BRASIL
ESTADO DA PARAÍBA
CARTÓRIO AZEVEDO BASTOS
FUNDADO EM 1888

PRIMEIRO REGISTRO CIVIL DE NASCIMENTO E ÓBITOS E PRIVATIVO DE CASAMENTOS, INTERDIÇÕES E TUTELAS DA COMARCA DE JOÃO PESSOA

Av. Eptácio Pessoa, 1145 Bairro dos Estados 58030-00, João Pessoa PB
Tel.: (83) 3244-5404 / Fax: (83) 3244-5484
<http://www.azevedobastos.not.br>
E-mail: cartorio@azevedobastos.not.br



DECLARAÇÃO DE SERVIÇO DE AUTENTICAÇÃO DIGITAL

O Bel. Válber Azevêdo de Miranda Cavalcanti, Oficial do Primeiro Registro Civil de Nascimentos e Óbitos e Privativo de Casamentos, Interdições e Tutelas com atribuição de autenticar e reconhecer firmas da Comarca de João Pessoa Capital do Estado da Paraíba, em virtude de Lei, etc...

DECLARA para os devidos fins de direito que, o documento em anexo identificado individualmente em cada *Código de Autenticação Digital* ou na referida sequência, foi autenticados de acordo com as Legislações e normas vigentes¹.

DECLARO ainda que, para garantir transparência e segurança jurídica de todos os atos oriundos dos respectivos serviços de Notas e Registros do Estado da Paraíba, a Corregedoria Geral de Justiça editou o Provimento CGJPB Nº 003/2014, determinando a inserção de um código em todos os atos notoriais e registrais, assim, cada Selo Digital de Fiscalização Extrajudicial contém um código único (por exemplo: **Selo Digital: ABC12345-X1X2**) e dessa forma, cada autenticação processada pela nossa Serventia pode ser confirmada e verificada tantas vezes quanto for necessário através do site do Tribunal de Justiça do Estado da Paraíba, endereço <http://corregedoria.tjpb.jus.br/selo-digital/>

A autenticação digital do documento faz prova de que, na data e hora em que ela foi realizada, a empresa **BAGATOLI COMERCIO DE MOVEIS LTDA ME** tinha posse de um documento com as mesmas características que foram reproduzidas na cópia autenticada, sendo da empresa **BAGATOLI COMERCIO DE MOVEIS LTDA ME** a responsabilidade, única e exclusiva, pela idoneidade do documento apresentado a este Cartório.

Esta DECLARAÇÃO foi emitida em **07/06/2018 14:18:06 (hora local)** através do sistema de autenticação digital do Cartório Azevêdo Bastos, de acordo com o Art. 1º, 10º e seus §§ 1º e 2º da MP 2200/2001, como também, o documento eletrônico autenticado contendo o Certificado Digital do titular do Cartório Azevêdo Bastos, poderá ser solicitado diretamente a empresa **BAGATOLI COMERCIO DE MOVEIS LTDA ME** ou ao Cartório pelo endereço de e-mail autentica@azevedobastos.not.br

Para informações mais detalhadas deste ato, acesse o site <https://autdigital.azevedobastos.not.br> e informe o *Código de Consulta desta Declaração*.

Código de Consulta desta Declaração: 998128

A consulta desta Declaração estará disponível em nosso site até **04/06/2019 08:25:49 (hora local)**.

¹**Código de Autenticação Digital:** 65340106181624480669-1

²**Legislações Vigentes:** Lei Federal nº 8.935/94, Lei Federal nº 10.406/2002, Medida Provisória nº 2200/2001, Lei Federal nº 13.105/2015, Lei Estadual nº 8.721/2008, Lei Estadual nº 10.132/2013 e Provimento CGJ Nº 003/2014.

ferendo é verdade, dou fé.

CHAVE DIGITAL

00005b1d734fd94f057f2d69fe6bc05b21b1542377ce02a60d1b0306b4481d68eeceb3b8e6effd83bd38a6a12e9c008f5d44a2b0d85aa1a4dd3f218be6422c668a38039d16524053306c10de5ff121ce

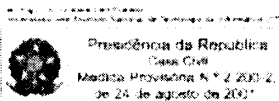

Q

CA

ALTERAÇÃO CONTRATUAL Nº 5

DA SOCIEDADE BAGATOLI COMERCIO DE MOVEIS LTDA ME

CNPJ nº 09.053.748/0001-27

CLEUZA ANDERLE BAGATOLI nacionalidade BRASILEIRA, nascida em 05/09/1971, casada em COMUNHÃO PARCIAL DE BENS, COMERCIANTE, CPF nº 030.835.879-10, CARTEIRA DE IDENTIDADE nº 4.457.374-0, órgão expedidor SESP - SC, residente e domiciliado no(a) RUA CECILIO RODRIGUES, 13 SEMINARIO, TAIÓ, SC, CEP 89.190-000, BRASIL.

FRANCIELI BAGATOLI nacionalidade BRASILEIRA, nascida em 24/05/1988 SOLTEIRA, COMERCIANTE, CPF nº 069.220.449-08, CARTEIRA DE IDENTIDADE nº 4.935.722-0, órgão expedidor SSP - SC, residente e domiciliado no(a) RUA CECILIO RODRIGUES, 136, SEMINARIO, TAIÓ, SC, CEP 89.190-000, BRASIL.

SERGIO BAGATOLI nacionalidade BRASILEIRA, nascido em 16/03/1963, SOLTEIRO, COMERCIANTE, CPF nº 474.018.009-00, CARTEIRA DE IDENTIDADE nº 7R 2.122.174, órgão expedidor SSP - SC, residente e domiciliado no(a) RUA CECILIO RODRIGUES, 136, SEMINARIO, TAIÓ, SC, CEP 89.190-000, BRASIL, únicos sócios da sociedade limitada de nome empresarial BAGATOLI COMERCIO DE MOVEIS LTDA ME, registrada legalmente por contrato social devidamente arquivado nesta Junta Comercial do Estado de Santa Catarina, sob NIRE nº 42203976872, com sede Rua Marcos Hosang, 18, Sala 01, Seminario Taió, SC, CEP 89.190-000, devidamente inscrita no CNPJ/MF sob o nº 09.053.748/0001-27, deliberam de pleno e comum acordo ajustarem a presente alteração contratual, nos termos da Lei nº 10.406/ 2002, mediante as condições estabelecidas nas cláusulas seguintes:

QUADRO SOCIETÁRIO

CLÁUSULA I - Retira-se da sociedade a sócia CLEUZA ANDERLE BAGATOLI, detentor de 82.500 (Oitenta e Dois Mil e Quinhentos) quotas, no valor nominal de R\$1,00 (Um Real) cada uma, correspondendo a R\$ 82.500,00 (Oitenta e Dois Mil e Quinhentos Reais).

CESSÃO E TRANSFERÊNCIA DE QUOTAS

CLÁUSULA II - A sócia CLEUZA ANDERLE BAGATOLI transfere suas quotas de capital social, que perfaz o valor total de R\$82.500,00 (Oitenta e Dois Mil e Quinhentos Reais), direta e irrestritamente a sócia FRANCIELI BAGATOLI, da seguinte forma: POR VENDA EM MOEDA CORRENTE NACIONAL, dando plena, geral e irrevogável quitação.

Após a cessão e transferência de quotas e da retirada de sócia, fica assim distribuído:

Francieli Cleuza

S O M

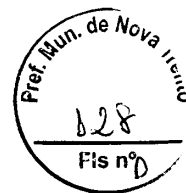
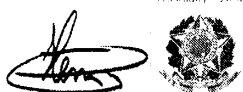

Cartório Azevedo Bastos Autenticação Digital. Código de Verificação: 65341302191048070194-1; Data: 13/02/2019 10:49:51. Valor Total do Ato: R\$ 4,42. Confirma os dados do ato em: https://selodigital.fjpb.jus.br

JUCESC 1120

ALTERAÇÃO CONTRATUAL Nº 5

DA SOCIEDADE BAGATOLI COMERCIO DE MOVEIS LTDA ME

CNPJ nº 09.053.748/0001-27

Cláusula I - A sociedade gira sob o nome empresarial :

“ BAGATOLI COMERCIO DE MOVEIS LTDA ME ”

Cláusula II - A sociedade tem a sua sede na Rua Marcos Hosang, nº 18, Sala 01, Bairro Seminário, CEP 89.190-000, Município de Taió, Estado de Santa Catarina com NIRE sob nº 4220397687.2* e CNPJ sob nº 09.053.748/001-27.

Cláusula III - O objeto social é Comércio Varejista Especializado de Peças e Acessórios para Aparelhos Eletroeletrônicos para Uso Doméstico; Artigos de Papelaria; Artigos do Vestuário; Artigos Esportivos; Calçados; Cosméticos, Produtos de Perfumaria e de Higiene Pessoal; Ferragens e Ferramentas; Materiais de Construção em Geral; Materiais Hidráulicos; Material Elétrico; Móveis; Produtos Saneantes Domissanitários; Tintas e Materiais de Pintura; Equipamentos de Áudio e Vídeo; Equipamentos de Telefonia; Equipamentos e Suprimentos de Informática; Jornais e Revista; Livros; Tecidos; Vidros; Instrumentos Musicais e Acessórios; Cama, Mesa e Banho; Colchoaria; Artigos de Tapeçaria e Persianas; Artigos Médicos e Ortopédicos; Bicycletas e Tricyclos e Suas Peças e Acessórios; Brinquedos e Artigos Recreativos; Disco, Cds, Dvds e Fitas; Equipamentos Elétricos de Uso Pessoal; Maquinas e Equipamentos para Uso Industriais; Utensílios Domésticos; Lixeiras; Manutenção e Reparação de Máquinas e Aparelhos de Refrigeração e Ventilação Para Uso Industrial e Comercial. Comércio Atacadista de Máquinas, Aparelhos e Equipamentos para Uso Agropecuário, Partes e Peças; Comércio Atacadista de Equipamentos Elétricos de Uso Pessoal e Doméstico; Comércio Atacadista de Artigos do Vestuário e Acessórios; Comércio Atacadista de Máquinas e Equipamentos para Uso Industrial; Partes e Peças, Manutenção e Reparação de Máquinas e Aparelhos de Refrigeração e Ventilação para Uso Industrial e Comercial, Reparação e Manutenção de Equipamentos Eletroeletrônicos de Uso Pessoal e Doméstico”.

Cláusula IV - O Capital Social é de R\$ 550.000,00 (Quinhentos e Cinquenta mil reais) dividido em 550.000 (Quinhentos e Cinquenta mil) quotas de valor nominal R\$ 1,00 (um real) cada uma, integralizadas em moeda corrente do país, assim subscritas:

Francieli *Blunza*

S

O

[Handwritten signature]

C

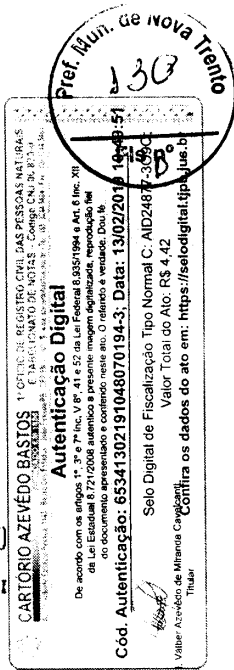

JUCESC 1121

ALTERAÇÃO CONTRATUAL Nº 5

DA SOCIEDADE BAGATOLI COMERCIO DE MOVEIS LTDA ME

CNPJ nº 09.053.748/0001-27

PERC.	COTISTA	COTAS	TOTAL
80%	SERGIO BAGATOLI	440.000	RS 440.000,00
20%	FRANCIELI BAGATOLI	110.000	RS 110.000,00
100%	TOTAL	550.000	RS 550.000,00

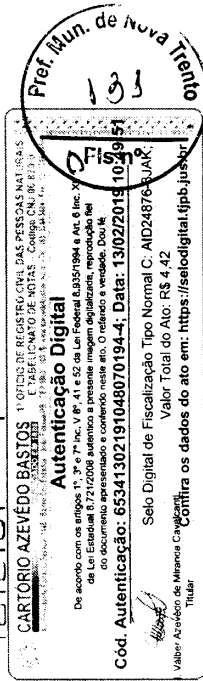

Cláusula V - A sociedade iniciou suas atividades em 01 de Setembro de 2007 e seu prazo é indeterminado.

Cláusula VI - As quotas são indivisíveis e não poderão ser cedidas ou transferidas a terceiros sem o consentimento do outro sócio, a quem fica assegurado, em igualdade de condições e preço direito de preferência para a sua aquisição de postas à venda, formalizando, se realizada a cessão delas, a alteração contratual pertinente.

Cláusula VII - A responsabilidade de cada sócio é restrita ao valor de suas quotas, mas todos respondem solidariamente pela integralização do capital social.

Cláusula VIII - A administração da sociedade caberá aos sócios SERGIO BAGATOLI e FRANCIELI BAGATOLI, que assinarão ISOLADAMENTE com os poderes e atribuições de administrarem os negócios sociais, autorizando o uso do nome empresarial, vedado, no entanto, em atividades estranhas ao interesse social ou assumir obrigações seja em favor de qualquer dos cotistas ou de terceiros, bem como onerarem ou alienar bens imóveis da sociedade, sem autorização do outro sócio, podendo nomear administradores, outorgando-lhes poderes por procuração, por prazo indeterminado, assinarem documentos para exportação em qualquer órgão e repartição pública ou privada ou em instituições financeiras.

Clausula IX - A Responsabilidade Técnica será exercida por profissionais contratados, devidamente habilitados e registrados no CREA e no CRMV, que assinarão, cumprirão e farão cumprir as Leis em vigor.

Cláusula X - Ao término de cada exercício social, em 31 de dezembro, o administrador prestará contas justificadas de sua administração, procedendo à elaboração do inventário, do balanço patrimonial e do balanço de resultado econômico, cabendo aos sócios, na proporção de suas quotas, os lucros apurados serão lançados na conta LUCROS ACUMULADOS para ser distribuídos aos sócios ou o prejuízo apurado

Francieli Baluzza [Handwritten signature]

[Handwritten initials: S, C, M]

ALTERAÇÃO CONTRATUAL Nº 5

DA SOCIEDADE BAGATOLI COMERCIO DE MOVEIS LTDA ME

CNPJ nº 09.053.748/0001-27

serão lançados na conta **PREJUÍZOS ACUMULADOS** para ser suportados pelos sócios.

Cláusula XI - Nos quatro meses seguintes ao término do exercício social, os sócios deliberarão sobre as contas e designarão administrador(es) quando for o caso.

Cláusula XII - A sociedade poderá a qualquer tempo, abrir ou fechar filial ou outra dependência, mediante alteração contratual assinada por todos os sócios;

Cláusula XIII - Os sócios poderão, de comum acordo, fixar uma retirada mensal, a título de "pró-labore", observadas as disposições regulamentares pertinentes.

Cláusula XIV - Falecendo ou interditado qualquer sócio, a sociedade continuará suas atividades com os herdeiros, sucessores e o incapaz. Não sendo possível ou inexistindo interesse destes ou do(s) sócio(s) remanescente(s), o valor de seus haveres será apurado e liquidado com base na situação patrimonial da sociedade, à data da resolução, verificada em balanço especialmente levantado.

Parágrafo único - O mesmo procedimento será adotados em outros casos em que a sociedade se resolva em relação ao seu sócio.

Cláusula XV - O(s) Administrador(es) declara(m) sob as penas da lei, que não estão impedidos de exercer a administração da sociedade, por lei especial, ou em virtude de condenação criminal, ou por se encontrarem sob os efeitos dela, a pena que vede, ainda que temporariamente, o acesso a cargos públicos, ou por crime falimentar, de prevaricação, peita ou suborno, concussão, peculato, ou contra a economia popular, contra o sistema financeiro nacional, contra normas de defesa da concorrência, contra as relações de consumo, fé pública, ou a propriedade.

Cláusula XVI - Fica eleito o foro de **Taió SC**, para o exercício e o cumprimento dos direitos e obrigações resultantes deste contrato.

E, por estarem assim justos e contratados, assinam este instrumento.

TAIO SC, 6 de junho de 2017.

FRANCIELI BAGATOLI



SERGIO BAGATOLI



CLEUZA ANDERLE BAGATOLI

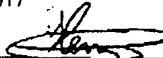

JUNTA COMERCIAL DO ESTADO DE SANTA CATARINA
 CERTIFICO O REGISTRO EM: 23/06/2017 SOB Nº: 2017789865
 Protocolo: 17789865-8, DE 23/06/2017

Empresa: 42 2 0397687 2
BAGATOLI COMERCIO DE MOVEIS
LTDA ME

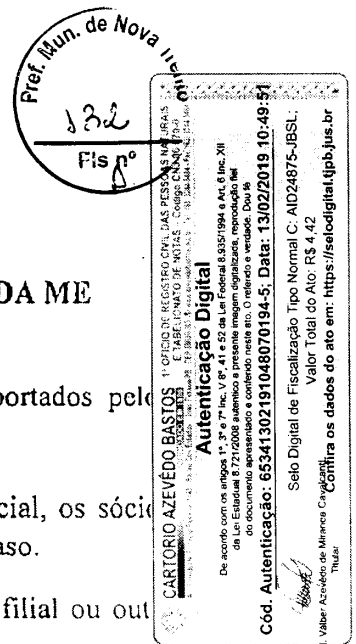
HENRY GOY PETRY NETO
SECRETÁRIO GERAL





REPÚBLICA FEDERATIVA DO BRASIL
ESTADO DA PARAÍBA
CARTÓRIO AZEVÊDO BASTOS
FUNDADO EM 1888

PRIMEIRO REGISTRO CIVIL DE NASCIMENTO E ÓBITOS E PRIVATIVO DE CASAMENTOS, INTERDIÇÕES E TUTELAS DA COMARCA DE JOÃO PESSOA

Av. Epitácio Pessoa, 1145 Bairro dos Estados 58030-00, João Pessoa PB
Tel.: (83) 3244-5404 / Fax: (83) 3244-5484
<http://www.azevedobastos.not.br>
E-mail: cartorio@azevedobastos.not.br



DECLARAÇÃO DE SERVIÇO DE AUTENTICAÇÃO DIGITAL

O Bel. Válber Azevêdo de Miranda Cavalcanti, Oficial do Primeiro Registro Civil de Nascimentos e Óbitos e Privativo de Casamentos, Interdições e Tutelas com atribuição de autenticar e reconhecer firmas da Comarca de João Pessoa Capital do Estado da Paraíba, em virtude de Lei, etc...

DECLARA para os devidos fins de direito que, o documento em anexo identificado individualmente em cada *Código de Autenticação Digital* ou na referida sequência, foi autenticados de acordo com as Legislações e normas vigentes².

ELCARO ainda que, para garantir transparência e segurança jurídica de todos os atos oriundos dos respectivos serviços de Notas e Registros do Estado da Paraíba, a Corregedoria Geral de Justiça editou o Provimento CGJPB Nº 003/2014, determinando a inserção de um código em todos os atos notoriais e registrais, assim, cada Selo Digital de Fiscalização Extrajudicial contém um código único (por exemplo: **Selo Digital: ABC12345-X1X2**) e dessa forma, cada autenticação processada pela nossa Serventia pode ser confirmada e verificada tantas vezes quanto for necessário através do site do Tribunal de Justiça do Estado da Paraíba, endereço <http://corregedoria.tjpb.jus.br/selo-digital/>

A autenticação digital do documento faz prova de que, na data e hora em que ela foi realizada, a empresa **BAGATOLI COMERCIO DE MOVEIS LTDA ME** tinha posse de um documento com as mesmas características que foram reproduzidas na cópia autenticada, sendo da empresa **BAGATOLI COMERCIO DE MOVEIS LTDA ME** a responsabilidade, única e exclusiva, pela idoneidade do documento apresentado a este Cartório.

Esta DECLARAÇÃO foi emitida em **14/02/2019 07:14:34 (hora local)** através do sistema de autenticação digital do Cartório Azevêdo Bastos, de acordo com o Art. 1º, 10º e seus §§ 1º e 2º da MP 2200/2001, como também, o documento eletrônico autenticado contendo o Certificado Digital do titular do Cartório Azevêdo Bastos, poderá ser solicitado diretamente a empresa **BAGATOLI COMERCIO DE MOVEIS LTDA ME** ou ao Cartório pelo endereço de e-mail autentica@azevedobastos.not.br

Para informações mais detalhadas deste ato, acesse o site <https://autdigital.azevedobastos.not.br> e informe o *Código de Consulta desta Declaração*.

Código de Consulta desta Declaração: 1177050

A consulta desta Declaração estará disponível em nosso site até **13/02/2020 13:15:33 (hora local)**.

¹**Código de Autenticação Digital:** 65341302191048070194-1 a 65341302191048070194-5

²**Legislações Vigentes:** Lei Federal nº 8.935/94, Lei Federal nº 10.406/2002, Medida Provisória nº 2200/2001, Lei Federal nº 13.105/2015, Lei Estadual nº 8.721/2008, Lei Estadual nº 10.132/2013 e Provimento CGJ N° 003/2014.

referido é verdade, dou fé.

CHAVE DIGITAL

00005b1d734fd94f057fd69fe6bc05b9331721c69a6e327e2f641b8494f83dcdceccf97587bf192629f47c9d2dc13895d44a2b0d85aa1a4dd3f211be6422c6689077179d0cdd153284e22396536296a

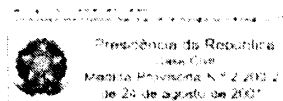



AO MUNICÍPIO DE NOVA TRENTO – SC



ANEXO VI

**DECLARAÇÃO DE ATENDIMENTO AOS REQUISITOS DE HABILITAÇÃO
PROCESSO LICITATÓRIO Nº 099/2019
PREGÃO PRESENCIAL Nº 069/2019**

DECLARO(AMOS), para os devidos fins, que tomei(amos) conhecimento de todas as informações constantes do edital do Pregão Presencial nº 069/2019, inclusive as Relativas ao Sistema de Registro de Preços.

Declaro(amos), ainda que atendemos a todas exigências habilitatórias e que detenho(emos) capacidade técnico-operacional (instalações, aparelhamento e pessoal) para fornecimento do(s) objeto(s) para o(s) qual(is) apresentamos proposta.

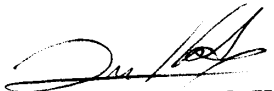
TAIÓ SC, 19 DE JULHO DE 2019.



ALEX MASSAO KATO
RG: 6.190.727
CPF: 073.838.039-30
REPRESENTANTE LEGAL 

AO MUNICÍPIO DE NOVA TRENTO – SC

**DECLARAÇÃO DE MICROEMPRESA OU EMPRESA DE PEQUENO PORTE
PROCESSO LICITATÓRIO Nº 099/2019
PREGÃO PRESENCIAL Nº 069/2019**

BAGATOLI COMÉRCIO DE MÓVEIS LTDA EPP, qualificada para participar do Pregão Presencial nº 069/2019, situada na Rua Marcos Hosang, nº 18 – Sala 01, Bairro Seminário, cidade Taió – SC, inscrita no CNPJ sob nº 09.053.748/0001-27, neste ato representada por, o Sr. (a) ALEX MASSAO KATO, portador de Cédula de Identidade Nº 6.190.727, inscrito no CPF Nº 073.838.039-30, DECLARA, sob as penalidades da lei, que se enquadra como EMPRESA DE PEQUENO PORTE nos termos do artigo 3º da Lei Complementar 123 de 14 de dezembro de 2006, estando apta a fruir os benefícios e vantagens legalmente instituídas por não se enquadrar em nenhuma das vedações legais impostas pelo parágrafo 4º, do artigo 3º da Lei Complementar 123 de 14 de dezembro de 2006.

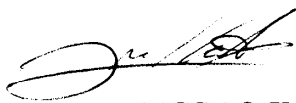
TAIÓ SC, 19 DE JULHO DE 2019.

ALEX MASSAO KATO
RG: 6.190.727
CPF: 073.838.039-30
REPRESENTANTE LEGAL





CERTIDÃO SIMPLIFICADA

Certificamos que as informações abaixo constam dos documentos arquivados nesta Junta Comercial e são vigentes na data da sua expedição.

Nome Empresarial BAGATOLI COMERCIO DE MOVEIS LTDA EPP			
Natureza Jurídica: SOCIEDADE EMPRESÁRIA LIMITADA			
Número de Identificação do Registro de Empresas - NIRE (Sede) 42 2 0397687-2	CNPJ 09.053.748/0001-27	Data de Arquivamento do Ato Constitutivo 27/08/2007	Data de Início de Atividade 01/09/2007
Endereço Completo (Logradouro, Nº e Complemento, Bairro, Cidade, UF, CEP) RUA MARCOS HOSANG, 18-SALA 01, SEMINARIO, TAIÓ, SC, 89.190-000			
Objeto Social COMÉRCIO VAREJISTA ESPECIALIZADO DE PEÇAS E ACESSÓRIOS PARA APARELHOS ELETROELETRÔNICOS PARA USO DOMÉSTICO; ARTIGOS DE PAPELARIA; ARTIGOS DO VESTUÁRIO; ARTIGOS ESPORTIVOS; CALÇADOS; COSMÉTICOS; PRODUTOS DE PERFUMARIA E DE HIGIENE PESSOAL; FERRAGENS E FERRAMENTAS; MATERIAIS DE CONSTRUÇÃO EM GERAL; MATERIAIS HIDRÁULICOS; MATERIAL ELÉTRICO; MÓVEIS; PRODUTOS SANEANTES DOMISSANITÁRIOS, TINTAS E MATERIAIS DE PINTURA; EQUIPAMENTOS DE ÁUDIO E VÍDEO; EQUIPAMENTOS DE TELEFONIA; EQUIPAMENTOS E SUPRIMENTOS DE INFORMÁTICA; JORNAIS E REVISTA; LIVROS; TECIDOS; VIDROS; INSTRUMENTOS MUSICAIS E ACESSÓRIOS; CAMA, MESA E BANHO; COLCHOARIA; ARTIGOS DE TAPEÇARIA E TAPETAS; ARTIGOS MÉDICOS E ORTOPÉDICOS; BICICLETAS E TRICICLOS E SUAS PEÇAS E ACESSÓRIOS; BRINQUEDOS E JOGOS RECREATIVOS; DISCO, CDS, DVDS E FITAS; EQUIPAMENTOS ELÉTRICOS DE USO PESSOAL; MÁQUINAS E EQUIPAMENTOS PARA USO INDUSTRIAIS; UTENSÍLIOS DOMÉSTICOS; LIXEIRAS; MANUTENÇÃO E REPARAÇÃO DE MÁQUINAS E APARELHOS DE REFRIGERAÇÃO E VENTILAÇÃO PARA USO INDUSTRIAL E COMERCIAL; COMÉRCIO ATACADISTA DE MÁQUINAS, APARELHOS E EQUIPAMENTOS PARA USO AGROPECUÁRIO, PARTES E PEÇAS; COMÉRCIO ATACADISTA DE EQUIPAMENTOS ELÉTRICOS DE USO PESSOAL E DOMÉSTICO; COMÉRCIO ATACADISTA DE ARTIGOS DO VESTUÁRIO E ACESSÓRIOS; COMÉRCIO ATACADISTA DE MÁQUINAS E EQUIPAMENTOS PARA USO INDUSTRIAL; PARTES E PEÇAS, MANUTENÇÃO E REPARAÇÃO DE MÁQUINAS E APARELHOS DE REFRIGERAÇÃO E VENTILAÇÃO PARA USO INDUSTRIAL E COMERCIAL, REPARAÇÃO E MANUTENÇÃO DE EQUIPAMENTOS ELETROELETRÔNICOS DE USO PESSOAL E DOMÉSTICO			
Capital: R\$ 550.000,00 (QUINHENTOS E CINQUENTA MIL REAIS)	Capital Integralizado: R\$ 550.000,00 (QUINHENTOS E CINQUENTA MIL REAIS)	Microempresa ou Empresa de Pequeno Porte (Lei nº 123/2006) Empresa de pequeno porte	Prazo de Duração Indeterminado
Sócios/Participação no Capital/Espécie de Sócio/Administrador/Término do Mandato			
Nome/CPF ou CNPJ	Participação no capital(R\$)	Espécie de Sócio	Administrador
SERGIO BAGATOLI 474.018.009-00	440.000,00	SOCIO	Administrador
FRANCIELI BAGATOLI 069.220.449-08	110.000,00	SOCIO	Administrador
Término do Mandato XXXXXXXXXX			
Administrador Nomeado/Término do Mandato			
Nome/CPF			Término do Mandato
LEUZA ANDERLE BAGATOLI 030.835.879-10			XXXXXXXXXX
JHONATAN BAGATOLI 078.670.219-22			XXXXXXXXXX
Último Arquivamento			Situação
Data 04/07/2018	Número 20188813624		REGISTRO ATIVO
Ato: REENQUADRAMENTO DE MICROEMPRESA COMO EMPRESA DE PEQUENO PORTE			
Evento(s): REENQUADRAMENTO DE MICROEMPRESA COMO EMPRESA DE PEQUENO PORTE			Status XXXXXXXXXXXXXX

Florianópolis - SC, segunda-feira, 3 de junho de 2019

Eu,
Conferi e assino.

ARIASCO BORGES BARCEFIROS
Certisign - Autoridade Certificadora
Certificado pelo Instituto Nacional de Tecnologia de Informática



Presidência da República
Casa Civil
Medida Provisória Nº 2.200-2,
de 24 de agosto de 2001.

Documento Assinado Digitalmente 03/06/2019
Junta Comercial de Santa Catarina
CNPJ: 83.565.648.0001-32

Você deve instalar o certificado da JUCESC
www.jucesc.sc.gov.br/certificado

Pref. Mun. de Nova Trévis
137
Fis nº 0

REPÚBLICA FEDERATIVA DO BRASIL
MINISTÉRIO DAS CIDADANIA
INSTITUTO NACIONAL DE TRANSPORTES
CARTÃO NACIONAL DE IDENTIFICAÇÃO

LEONARDO DE ALMEIDA SOUZA

VÁLIDA EM TODO O TERRITÓRIO NACIONAL
1557894250

PROIBIDO PLASTIFICAR
1557894250

CPF: 05233963240
Data de nascimento: 15/03/2023
Validade: 20/04/2024

Nome: *Leonardo de Almeida*
Local: VARANCA DO SUL, SC
Data de emissão: 14/04/2023
Número de identificação: 00669216896
Número de controle: 00211520440

SANTA CATARINA

Confere com o original

19/04/19
Nota

[Assinatura]
Aprigio José Botamelli
Matr. nº 209

[Assinatura]

[Assinatura]

[Assinatura]



RICHESSE

MÓVEIS EIRELI EPP



PROCURAÇÃO PARTICULAR

Através da presente, credenciamos o Sr. **LEANDRO DE ALMEIDA TODT**, portador da cédula de identidade nº **4597421 SSP/SC**, e CPF sob nº **047.697.939-01**, a participar de licitações nacionais em órgãos Federais, Estaduais e Municipais, nas modalidades de Pregão, Carta Convite, Tomada de Preços e Concorrências, na qualidade de Representante Legal, outorgando-lhe poderes para pronunciar-se em nome da Empresa **RICHESSE MÓVEIS EIRELI EPP**, inscrita sob o CNPJ nº **20.265.303/0001-43**, bem como formular propostas, ofertar lances, recorrer e praticar todos os demais atos inerentes ao certame, inclusive assinar atas, contratos propostas e declarações.

Confere com o original

18/08/18
Data

Aprígio José Botamelli
Matr. nº 209

Jaraguá do Sul, SC, 10 de agosto de 2018.

20 265.303/0001-43
RICHESSE MÓVEIS EIRELI EPP
Rua Edmundo Koch, 1527
89265-515 - Nereu Ramos
Jaraguá do Sul - Santa Catarina

TABELIONATO
Notas e Protestos
Jaraguá 514 844

Terezinha Maria Pozoga – Sócia/Administradora
CPF: 003.594.869-83
RG: 5.765.014

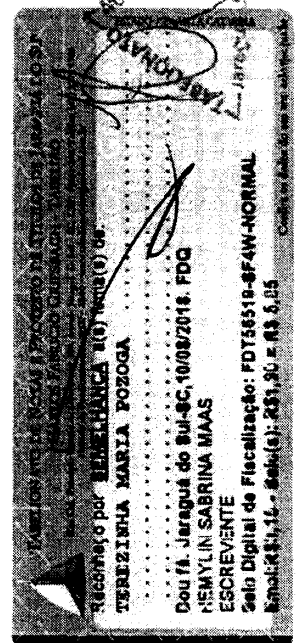

CNPJ: 20.265.303/0001-43 Inscrição Estadual: 257.580.700
Rua Edmundo Koch nº 1527 - Sala 02, Bairro Nereu Ramos, Cidade Jaraguá do Sul/SC CEP 89.265-515
Telefone: (47) 3275-6175 Email: richessemoveis@gmail.com

JUCESC 0742

TERCEIRA ALTERAÇÃO E CONSOLIDAÇÃO DO CONTRATO DA
SOCIEDADE



SOLENE AMBIENTES PERSONALIZADOS LTDA. - EPP

- 1 TEREZINHA MARIA POZOGA, brasileira, divorciada, nascida em 07/04/1949, empresária, natural de Itapui – SP, inscrita no CPF sob nº 003.594.869-83, portadora da cédula de identidade nº 5.765.014, expedida pela Secretaria de Estado da Segurança Pública – SC, residente e domiciliado na Rua Cecília Planinscheck Marquardt, 60, Bairro Vila Rau, CEP 89254-330, em Jaraguá do Sul, Estado de Santa Catarina,

Única sócia da sociedade empresária constituída sob a forma de sociedade limitada, e que opera sob a denominação de **SOLENE AMBIENTES PERSONALIZADOS LTDA. - EPP**, com sede na Rua Jorge Buhr, 336 - Sala 04, Bairro Água Verde, em Jaraguá do Sul, CEP 89254-440, Estado de Santa Catarina, registrada na Junta Comercial do Estado de Santa Catarina sob o NIRE 42205284854 em 05/02/2015 e inscrita no CNPJ sob nº 20.265.303/0001-43, **resolve, de alterar, reorganizar e consolidar** o contrato social, pela terceira vez, fazendo-o mediante as cláusulas e as condições abaixo dispostas:

Primeira - A cláusula primeira do contrato social passa a ter a seguinte redação: A Sociedade girará sob o nome empresarial de **RICHESSSE MÓVEIS LTDA. - EPP**

Segunda - A cláusula quarta do contrato social passa a ter a seguinte redação: A Sociedade terá como objeto o ramo de:

a) Serviços: de instalação e manutenção de divisórias, de sistemas de ar condicionado, de ventilação e refrigeração, instalação, manutenção e reforma parques infantis/playground de madeira, plástico e metal; academia de ginástica ao ar livre; lixeiras plásticas e de metal; móveis sob medida, profissionais, planejados e corporativos; cadeiras em geral e móveis de aço exclusivamente no estabelecimento do cliente.

b) Comércio Varejista: de tintas, materiais para pintura, vidros, ferragens, ferramentas, materiais de construção em geral, equipamentos e suprimentos de informática, equipamentos de telefonia e comunicação, móveis, artigos de colchoaria, tecidos, artigos de armário, artigos de cama, mesa e banho, instrumentos musicais e seus acessórios, peças e acessórios para aparelhos eletroeletrônicos para uso doméstico, artigos de tapeçaria, cortinas e persianas, artigos de uso pessoal, doméstico e industrial, livros, jornais, revistas, artigos de papelaria, discos, cds, dvds, fitas, brinquedos e artigos recreativos, artigos esportivos, bicicletas e triciclos e suas peças e acessórios, cosméticos, produtos de perfumaria e de higiene pessoal, artigos médicos e ortopédicos, equipamentos para escritório, artigos e alimentos para animais de estimação, lixeiras plásticas e metal, móveis sob medida, profissionais, planejados e corporativos, ar condicionado, móveis de aço, utilidades domésticas, artigos de inox, cubas, mesas, estantes, carrinhos, cadeiras para bebês, áudio, vídeo, som, embalagens e;



TERCEIRA ALTERAÇÃO E CONSOLIDAÇÃO DO CONTRATO DA
SOCIEDADE



SOLENE AMBIENTES PERSONALIZADOS LTDA. - EPP

JUCESC 0743

c) **Comércio atacadista:** de divisórias, equipamentos elétricos de uso pessoal e doméstico em geral, produtos alimentícios em geral, artigos do vestuário e acessórios, calçados, equipamentos elétricos de uso pessoal e doméstico e máquinas e equipamentos para uso industrial e comercial; partes e peças, lixeiras plásticas e metal, móveis sob medida, profissionais, planejados e corporativos, ar condicionado, produto para proteção individual EPI, móveis de aço, balança elétrica e eletrônica, utilidades domésticas, cones e sinalizadores, artigos de inox, cubas, mesas, estantes, carrinhos, cadeiras para bebês, áudio, vídeo, som, e embalagens.

Terceira - Em consequência das alterações contratuais acima procedidas e para uma aplicação mais funcional, o Contrato Social constitutivo e suas alterações, passam a ter a seguinte redação:

Da Consolidação do Contrato Social:

Diante das alterações e deliberações acima, o sócio resolve **alterar, reorganizar e consolidar** o Contrato Social, passando a reger-se pelas seguintes cláusulas e condições:

CONTRATO SOCIAL

Denominação Social, Sede, Abertura e Fechamento de Filiais, Objeto Social, Início e Prazo de Duração

Cláusula Primeira – A sociedade gira sob o nome empresarial de **RICHESSSE MÓVEIS LTDA. - EPP**

Cláusula Segunda – Rua Jorge Buhr, 336 - Sala 04, Bairro Água Verde, em Jaraguá do Sul, CEP 89254-440, Estado de Santa Catarina.

Cláusula Terceira – A sociedade pode, a qualquer tempo, abrir ou fechar filial ou outra dependência em qualquer parte do território nacional ou no exterior, mediante alteração contratual assinada por todos os sócios.

Cláusula Quarta – A Sociedade tem como objeto o ramo de:
a) **Serviços:** de instalação e manutenção de divisórias, de sistemas de ar condicionado, de ventilação e refrigeração, instalação, manutenção e reforma parques infantis/playground de madeira, plástico e metal; academia de ginástica ao ar livre; lixeiras plásticas e de metal; móveis sob medida, profissionais, planejados e corporativos; cadeiras em geral e móveis de aço exclusivamente no estabelecimento do cliente.

b) **Comércio Varejista:** de tintas, materiais para pintura, vidros, ferragens, ferramentas, materiais de construção em geral, equipamentos e suprimentos de informática, equipamentos de telefonia e comunicação, móveis, artigos de colchoaria, tecidos, artigos de armário, artigos de cama, mesa e banho, instrumentos musicais e seus acessórios, peças e acessórios para aparelhos

TERCEIRA ALTERAÇÃO E CONSOLIDAÇÃO DO CONTRATO DA
SOCIEDADE



JUCESC 0744

SOLENE AMBIENTES PERSONALIZADOS LTDA. - EPP

eletroeletrônicos para uso doméstico, artigos de tapeçaria, cortinas e persianas, artigos de uso pessoal, doméstico e industrial, livros, jornais, revistas, artigos de papelaria, discos, cds, dvds, fitas, brinquedos e artigos recreativos, artigos esportivos, bicicletas e triciclos e suas peças e acessórios, cosméticos, produtos de perfumaria e de higiene pessoal, artigos médicos e ortopédicos, equipamentos para escritório, artigos e alimentos para animais de estimação, lixeiras plásticas e metal, móveis sob medida, profissionais, planejados e corporativos, ar condicionado, móveis de aço, utilidades domésticas, artigos de inox, cubas, mesas, estantes, carrinhos, cadeiras para bebês, áudio, vídeo, som, embalagens e;

c) **Comércio atacadista:** de divisórias, equipamentos elétricos de uso pessoal e doméstico em geral, produtos alimentícios em geral, artigos do vestuário e acessórios, calçados, equipamentos elétricos de uso pessoal e doméstico e máquinas e equipamentos para uso industrial e comercial; partes e peças, lixeiras plásticas e metal, móveis sob medida, profissionais, planejados e corporativos, ar condicionado, produto para proteção individual EPI, móveis de aço, balança elétrica e eletrônica, utilidades domésticas, cones e sinalizadores, artigos de inox, cubas, mesas, estantes, carrinhos, cadeiras para bebês, áudio, vídeo, som, e embalagens.

Cláusula Quinta – A Sociedade iniciou suas atividades em 02 de maio de 2014.

Cláusula Sexta – O prazo de duração da Sociedade será por tempo indeterminado.

Capital Social, Quotas, Quotistas e Responsabilidade dos Sócios

Cláusula Sétima – O capital social é de R\$ 20.000,00 (vinte mil reais) dividido em 20.000 (vinte mil) quotas no valor de R\$ 1,00 (um real) cada uma, subscritas, já integralizadas e assim distribuídas:

QUOTISTAS	Nº Quotas	Valor Unitário R\$	Valor C.S. R\$
Terezinha Maria Pozoga	20.000	1,00	20.000,00
TOTAL	20.000		20.000,00

Cláusula Oitava – As quotas são indivisíveis e não poderão ser cedidas ou transferidas a terceiros sem o consentimento do outro sócio, a quem fica assegurado, em igualdade de condições e preço o direito de preferência para a sua aquisição se postas à venda, formalizando, se realizada a cessão delas, a alteração contratual pertinente.

Cláusula Nona – A responsabilidade de cada sócio é restrita ao valor de suas quotas, mas todos respondem solidariamente pela integralização do Capital Social.

TERCEIRA ALTERAÇÃO E CONSOLIDAÇÃO DO CONTRATO DA
SOCIEDADE

SOLENE AMBIENTES PERSONALIZADOS LTDA. - EPP

JUCESC 0745



Retirada, Morte ou Exclusão de Sócios

Cláusula Décima – Cabe ao sócio que desejar ceder suas quotas ou retirar-se da Sociedade comunicar aos demais, por escrito e com prazo mínimo de 60 (sessenta) dias, garantindo aos sócios remanescentes o direito de preferência na aquisição das mesmas.

Parágrafo Único – Se nenhum dos sócios usar o direito de preferência, no prazo máximo de 60 (sessenta) dias após o recebimento do aviso de que trata esta cláusula, tem o sócio cedente a liberdade de transferir a sua quota a terceiro.

Cláusula Décima Primeira – O falecimento de qualquer dos quotistas não dissolverá a Sociedade, que poderá continuar com os herdeiros do de cujus, salvo se os sócios remanescentes optarem pela dissolução da mesma.

Parágrafo Primeiro – Até que se ultime no processo de inventário, a partilha dos bens deixados pelo *de cujus*, incumbirá ao inventariante, para todos os efeitos legais, a representação ativa e passiva dos interessados perante a sociedade.

Parágrafo Segundo – Os herdeiros, através de seu inventariante ou representante legal, poderão retirar-se da sociedade.

Cláusula Décima Segunda – Pode o sócio ser excluído, quando a maioria dos sócios, representando mais da metade do capital social, entender que um ou mais sócios estão pondo em risco a continuidade da empresa, em virtude de atos graves e que configurem justa causa.

Parágrafo Primeiro – A exclusão somente poderá ser determinada em reunião especialmente convocada para este fim, ciente o acusado em tempo hábil para permitir seu comparecimento e o exercício do direito de defesa.

Parágrafo Segundo – Será também de pleno direito excluído da sociedade, o sócio declarado falido ou aquele cuja quota tenha sido liquidada para o pagamento de credos particular do sócio.

Parágrafo Terceiro – No caso de retirada, morte ou exclusão de sócios ou dissolução da sociedade, o valor das quotas, considerada pelo montante efetivamente realizado, liquidar-se-á com base na situação patrimonial da sociedade, verificada em balanço especialmente levantado, à data da resolução e seus haveres lhe serão pagos em 12 (doze) parcelas iguais, mensais e sucessivas, vencendo a primeira 30 (trinta) dias após a apuração do valor.

Handwritten signatures and initials at the bottom of the page, including a large signature on the right and several smaller ones below it.

TERCEIRA ALTERAÇÃO E CONSOLIDAÇÃO DO CONTRATO DA
SOCIEDADE

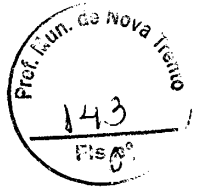

JUCESC 0746

SOLENE AMBIENTES PERSONALIZADOS LTDA. - EPP

Parágrafo Quarto – Podem os sócios remanescentes suprir o valor da quota.

Cláusula Décima Terceira – A retirada, exclusão ou morte do sócio, não o exime ou a seus herdeiros, da responsabilidade pelas obrigações sociais anteriores, até dois anos após averbada a resolução da sociedade.

Exercício Social, Balanço e Distribuição de Lucros ou Prejuízos

Cláusula Décima Quarta – Ao término de cada exercício social, em 31 de dezembro, os administradores prestarão contas justificadas de sua administração, procedendo à elaboração do inventário, do balanço de resultado econômico, cabendo aos sócios, na proporção de suas quotas, os lucros ou perdas apuradas.

Administração, Remuneração e Contabilidade

Cláusula Décima Quinta – A administração da Sociedade é exercida, isoladamente, pelo Sócia Administradora Terezinha Maria Pozoga, competindo-lhe a administração de todos os negócios sociais e a prática de todos os atos e operações referentes ao objeto social.

Cláusula Décima Sexta – A Sociedade poderá admitir Administradores Não Sócios, os quais deverão ser nomeados por resolução dos sócios representantes da totalidade do capital social, sendo determinado um *pro laobre* mensal a todos os administradores nomeados, fixado de comum acordo pelos sócios, no início de cada exercício, respeitando as normas fiscais vigentes e os seus limites.

Cláusula Décima Sétima – A Sociedade manterá os registros contábeis e fiscais exigidos em leis e regulamentos.

Reuniões

Cláusula Décima Oitava – As deliberações dos sócios serão tomadas em reunião, devendo ser convocada pelos administradores.

Parágrafo Primeiro – O anúncio de convocação para reunião será publicado por três vezes, ao menos, devendo mediar, entre a data da primeira inserção e a da realização da assembléia, o prazo mínimo de oito dias para a primeira convocação, e de cinco dias para as posteriores.

Parágrafo Segundo – As publicações serão feitas no órgão oficial do Estado ou da União, conforme o local da sede da Sociedade, e em jornal de grande circulação.

**TERCEIRA ALTERAÇÃO E CONSOLIDAÇÃO DO CONTRATO DA
SOCIEDADE**



JUCESC 0747

SOLENE AMBIENTES PERSONALIZADOS LTDA. - EPP

Parágrafo Terceiro – Dispensam-se as formalidades de convocação previstas nos parágrafos antecedentes, quando todos os sócios comparecerem ou declararem, por escrito, estar cientes do local, data, hora e ordem do dia.

Parágrafo Quarto – A reunião torna-se dispensável quando todos os sócios decidirem, por escrito, sobre a matéria que seria objeto dela.

Parágrafo Quinto – Realizada a reunião, dos trabalhos e deliberações será lavrada, no livro de atas de reuniões, ata assinada pelos sócios participantes e cópia da ata autenticada pelos administradores, ou pela mesa, será, apresentada ao Registro Público de Empresas Mercantis, para arquivamento e averbação.

Parágrafo Sexto – A reunião dos sócios instala-se com a presença, em primeira convocação, de titulares de no mínimo três quartos do capital social, e, em segunda, com qualquer número.

Deliberações dos Sócios

Cláusula Décima Nona – Dependem da deliberação dos sócios, além de outras matérias indicadas em Lei ou no contrato:

- a) aprovação das contas da administração;
- b) a designação dos administradores, quando feita em ato separado;
- c) a destituição dos administradores;
- d) o modo de sua remuneração, quando não estabelecido no contrato;
- e) a modificação do contrato social;
- f) a incorporação, a fusão e a dissolução da sociedade, ou a cessação do estado de liquidação;
- g) a nomeação e destituição dos liquidantes e o julgamento das suas contas;
- h) o pedido de recuperação judicial.

Cláusula Vigésima – As deliberações dos sócios serão tomadas:

I – pelos votos correspondentes, no mínimo, a três quartos do capital social, nos casos previstos nas letras “e” e “f”;

II – pelos votos correspondentes a mais de metade do capital social, nos casos previstos nas letras “b”, “c”, “d” e “h”;

III – pela maioria dos presentes, nos demais casos previstos no contrato ou na lei.

Parágrafo Primeiro – As deliberações dos sócios serão tomadas por maioria dos votos, contados segundo o valor da quota de cada um.

TERCEIRA ALTERAÇÃO E CONSOLIDAÇÃO DO CONTRATO DA
SOCIEDADE



SOLENE AMBIENTES PERSONALIZADOS LTDA. - EPP

JUCESC 0748

Parágrafo Segundo – As deliberações tomadas de conformidade com o presente contrato e ao amparo da lei vinculam todos os sócios, ainda que ausentes ou dissidentes.

Disposições Finais

Cláusula Vigésima Primeira – Os casos omissos serão tratados pelo que determina a Lei nº 10.406/02 (Código Civil) e a Lei nº 6.404/76 (Lei das S.A's).

Cláusula Vigésima Segunda – Os Administradores declaram, sob as penas da lei, de que não estão impedidos de exercer a administração da Sociedade, por lei especial ou em virtude de condenação criminal, ou por se encontrarem sob os efeitos dela, a pena que vede, ainda que temporariamente, o acesso a cargos públicos, ou por crime falimentar, de prevaricação, peita ou suborno, concussão, peculato ou contra a economia popular, contra o sistema financeiro nacional, contra normas de defesa da concorrência, contra as relações de consumo, fé pública ou a propriedade.

Cláusula Vigésima Terceira – Fica eleito o Foro da Comarca de Jaraguá do Sul, Santa Catarina, Santa Catarina, para dirimir questões oriundas do presente contrato, com renúncia a qualquer outro, por mais privilegiado que seja.

E, por estarem assim, justos e contratados, assina o presente instrumento de alteração e consolidação contratual, em 04 (quatro) vias, para que produza todos os efeitos legais.

Jaraguá do Sul (SC), 09 de dezembro de 2015.

Terezinha Maria Pozoga

Testemunhas:



Marcos Evandro Stinghen
CPF 733.286.269-72



Jeferson Luis Muniz
CPF 902.004.549-00



JUNTA COMERCIAL DO ESTADO DE SANTA CATARINA
CERTIFICO O REGISTRO EM: 10/12/2015 SOB Nº: 20156491877
Protocolo: 15/649187-7, DE 10/12/2015

Empresa: 42 2 0528485 4
RICHESSE MÓVEIS LTDA. EPP

ANDRE LUIZ DE REZENDE
SECRETÁRIO GERAL



QUARTA ALTERAÇÃO CONTRATUAL DE TRANSFORMAÇÃO DA SOCIEDADE EMPRESÁRIA LIMITADA RICHESSE MOVEIS LTDA.

TEREZINHA MARIA POZOGA, brasileira, divorciada, nascida em 07/04/1949, empresária, natural de Itapuí – SP, inscrita no CPF sob nº 003.594.869-83, portadora da cédula de identidade nº 5.765.014, expedida pela Secretaria de Estado da Segurança Pública – SC, residente e domiciliada na Rua Cecília Planinscheck Marquardt, 60, Bairro Vila Rau, CEP 89254-330, em Jaraguá do Sul, Estado de Santa Catarina, sócia proprietária da **RICHESSE MÓVEIS LTDA.**, estabelecida na Rua Jorge Buhr, 336 – Sala 04, Bairro Água Verde, Jaraguá do Sul, CEP 89254-440, Estado de Santa Catarina, registrada na Junta Comercial do Estado de Santa Catarina sob o NIRE 42205284854 em 05/02/2015, inscrita no CNPJ sob nº 20.265.303/0001-43, consoante a faculdade prevista no parágrafo único, do artigo nº 1033, da Lei nº 10.406/2002, resolve:

CLÁUSULA 1ª - A sócia **TEREZINHA MARIA POZOGA** subscreve 76.000 (setenta e seis mil) quotas no valor nominal de R\$ 1,00 (um real) integralizando-as neste ato, em moeda corrente do País. À vista da subscrição e integralização das quotas supra mencionadas, o Capital Social será de R\$ 96.000,00 (noventa e seis mil reais), dividido em 96.000 (noventa e seis mil) quotas, de valor nominal de R\$1,00 (um real), totalmente integralizadas em moeda corrente do País, assim subscritas:

QUOTISTA	N.º DE QUOTAS	VALOR (R\$)
Terezinha Maria Pozoga	96.000	96.000,00
TOTAL	96.000	96.000,00

CLÁUSULA 2ª - Fica transformada esta sociedade em EMPRESA INDIVIDUAL DE RESPONSABILIDADE LIMITADA EIRELI, sob o nome empresarial de **RICHESSE MÓVEIS EIRELI**, com sub-rogação de todos os direitos e obrigações pertinentes.

CLÁUSULA 3ª - A Cláusula 1ª deste Contrato passa a ter a seguinte redação: A empresa individual de responsabilidade limitada terá o nome empresarial de **RICHESSE MÓVEIS - EIRELI**, com sede na Rua Edmundo Koch, 1.527 – Sala 02, Bairro Mareu Ramos, Jaraguá do Sul, CEP 89265-515, Estado de Santa Catarina.

CLÁUSULA 4ª - A Cláusula 3ª deste Contrato passa a ter a seguinte redação:

- a) **SERVIÇOS:** Instalação e manutenção de sistema de ar condicionado, de ventilação e refrigeração, instalação, manutenção de portas, janelas, tetos, divisórias e armários embutidos de qualquer material;
- b) **COMÉRCIO VAREJISTA:** comércio varejista de eletrodomésticos e equipamentos de áudio e vídeo; artigos de armarinhos; artigos de cama, mesa e banho; artigos de colchoaria; artigos de papelaria; artigos esportivos; brinquedos e artigos recreativos; cosméticos; produtos de perfumaria e de higiene pessoal; equipamentos para

Junta Comercial do Estado de Santa Catarina
Certifico o Registro em 11/07/2018
Arquivamento 42600444834 Protocolo 188763732 de 09/07/2018
Nome da empresa RICHESSE MO
Este documento pode ser verificado
Chancela 309946783011601

12/07/2018



Para verificar a autenticidade acesse www.jucesc.sc.gov.br e informe o número 116229/2018



Autenticado Digitalmente 31/05/2019
Junta Comercial de Santa Catarina
CNPJ: 83.565.648.0001-32
Você deve instalar o certificado da JUCESC
www.jucesc.sc.gov.br/certificado



escritório; móveis; equipamentos e suprimentos de informática.

CLÁUSULA 5ª - Para tanto, passa a transcrever, na íntegra, o ato constitutivo da referida EIRELI, com o teor a seguir:

ATO CONSTITUTIVO DA EMPRESA INDIVIDUAL DE RESPONSABILIDADE LIMITADA JLA VEÍCULOS EIRELI.

TEREZINHA MARIA POZOGA, brasileira, divorciada, nascida em 07/04/1949, empresária, natural de Itapuí - SP, inscrita no CPF sob nº 003.594.869-83, portadora da cédula de identidade nº 5.765.014, expedida pela Secretaria de Estado da Segurança Pública - SC, residente e domiciliada na Rua Cecília Planinscheck Marquardt, 60, Bairro Vila Rau, CEP 89254-330, em Jaraguá do Sul, Estado de Santa Catarina, com fundamento no artigo 980-A, da Lei nº 10.406/2002, resolve constituir uma Empresa Individual de Responsabilidade Limitada, conforme abaixo:

CAPÍTULO I - NOME EMPRESARIAL, SEDE, FILIAIS, OBJETO, INÍCIO E PRAZO

CLÁUSULA 1ª - A empresa individual de responsabilidade limitada terá o nome empresarial de **RICHELSE MÓVEIS EIRELI**, com sede na Rua Edmundo Koch, 1.527 - Sala 02, Bairro Nereu Ramos, Jaraguá do Sul, CEP 89265-515, Estado de Santa Catarina.

CLÁUSULA 2ª - A empresa individual de responsabilidade limitada poderá, a qualquer tempo, instalar, manter ou extinguir agências, sucursais, filiais, escritórios ou departamentos em qualquer ponto do território nacional ou do exterior, nos termos da legislação vigente.

CLÁUSULA 3ª - A empresa individual de responsabilidade limitada terá por objeto o ramo de:

- a) **SERVIÇOS**: instalação e manutenção de sistema de ar condicionado, de ventilação e refrigeração, instalação, manutenção de portas, janelas, tetos, divisórias e armários embutidos de qualquer material;
- b) **COMÉRCIO VAREJISTA**: comércio varejista de eletrodomésticos e equipamentos de áudio e vídeo; artigos de avarinhos; artigos de cama, mesa e banho; artigos de colchoaria; artigos de papelaria; artigos esportivos; brinquedos e artigos recreativos; cosméticos; produtos de perfumaria e de higiene pessoal; equipamentos para escritório; móveis; equipamentos e suprimentos de informática.

PARÁGRAFO ÚNICO - Havendo atividades profissionais especializadas, a empresa se habilitará perante os respectivos órgãos de fiscalização profissional indicando responsável que atuará com as atribuições e autoridade previstas no respectivo regulamento.

CLÁUSULA 4ª - A empresa individual de responsabilidade limitada iniciou suas atividades em 02 de maio de 2014 e seu prazo de duração é indeterminado.

2

Junta Comercial do Estado de Santa Catarina

Certifico o Registro em 11/07/2018

Arquivamento 42600444834 Protocolo 188763732 de 09/07/2018

Nome da empresa RICHELSE MOVEIS EIRELI NIRE 42600444834

Este documento pode ser verificado em <http://regin.jucesc.sc.gov.br/autenticacaoDocumentos/autenticacao.aspx>

Chancela 309946783011601

Este documento foi autenticado digitalmente e assinado em 12/07/2018

em nome do(a) **Secretário-geral**; e informe o número 116229/2018.

12/07/2018





CAPÍTULO II - DO CAPITAL

CLÁUSULA 5ª - O Capital é de R\$ 96.000,00 (noventa e seis mil reais), totalmente integralizado em moeda corrente nacional, em ato anterior.

PARÁGRAFO ÚNICO - A responsabilidade do titular é limitada à importância do capital integralizado.

CAPÍTULO III - DO EXERCÍCIO

CLÁUSULA 6ª - O exercício iniciar-se-á no dia 01 de janeiro e terminará no dia 31 de dezembro do mesmo ano, devendo, o administrador, proceder à elaboração das demonstrações financeiras exigidas em lei, podendo a empresa individual de responsabilidade limitada levantar demonstrações financeiras intermediárias, cabendo-lhe os lucros ou perdas apurados.

CAPÍTULO IV - DA ADMINISTRAÇÃO

CLÁUSULA 7ª - A empresa individual de responsabilidade limitada será administrada por seu titular **TEREZINHA MARIA POZOGA**, com poderes e atribuições de administrar os negócios da empresa, autorizado o uso do nome empresarial, vedado, no entanto, em atividades estranhas ao objeto.

CLÁUSULA 8ª - A administradora declara, sob as penas da lei, que não está impedido, por lei especial, de exercer a administração da empresa individual de responsabilidade limitada, nem está condenado a pena que vede, ainda que temporariamente, o acesso a cargos públicos, ou por crime falimentar, de prevaricação, peita ou suborno, concussão, peculato; ou contra a economia popular, contra o sistema financeiro nacional, contra normas de defesa da concorrência, contra as relações de consumo, fé pública, ou a propriedade.

CLÁUSULA 9ª - A empresária **TEREZINHA MARIA POZOGA** declara que não participa de nenhuma outra empresa dessa modalidade.

CAPÍTULO V - DO FALECIMENTO DO TITULAR

CLÁUSULA 10ª - Falecendo o titular, a empresa individual de responsabilidade limitada, continuará suas atividades com os herdeiros, sucessores. Não sendo possível ou inexistindo interesse destes, o valor e seus haveres será apurado e liquidado com base na situação patrimonial da empresa, à data da resolução, verificado em balanço especialmente levantado.

CAPÍTULO VI - DISPOSIÇÕES FINAIS

CLÁUSULA 11ª - Nos casos omissos neste contrato, serão aplicadas as disposições constantes na Lei 10.406 de 10.01.2002, com regência supletiva na Lei n.º 6.404 de 15.12.1976 das Sociedades Anônimas.

3

Junta Comercial do Estado de Santa Catarina

Certifico o Registro em 11/07/2018

Arquivamento 4260044834 Protocolo 188763732 de 09/07/2018

Nome da empresa RICHESSE MOVEIS EIRELI NIRE 4260044834

Este documento pode ser verificado em <http://regin.jucesc.sc.gov.br/autenticacaoDocumentos/autenticacao.aspx>

Chancela 309946783011601

12/07/2018



Para verificar a autenticidade desta cópia foi autenticado digitalmente e assinada em 12/07/2018
em www.jucesc.sc.gov.br pelo(a) www.jucesc.sc.gov.br e informe o número 116229/2018

Secretário-geral;

CLÁUSULA 12ª - Fica eleito o foro da Comarca de Jaraguá do Sul, SC, para dirimir questões oriundas do presente instrumento, com desistência de qualquer outro, por mais privilegiado que seja.

O empresário individual de responsabilidade limitada, firma o presente instrumento em 03 (três) vias, de igual teor e forma, juntamente com as testemunhas abaixo nomeadas.

Jaraguá do Sul, 2 de julho de 2018.

Terezinha Maria Pozoga
TEREZINHA MARIA POZOGA



[Handwritten signature]
4
[Handwritten signature]

Junta Comercial do Estado de Santa Catarina

Certifico o Registro em 11/07/2018

Arquivamento 42600444834 Protocolo 188763732 de 09/07/2018

Nome da empresa RICHESSE MOVEIS EIRELI NIRE 42600444834

Este documento pode ser verificado em <http://regin.jucesc.sc.gov.br/autenticacaoDocumentos/autenticacao.aspx>

Chancela 309946783011601

Esta cópia foi autenticada digitalmente e assinada em 12/07/2018

9

12/07/2018





CERTIDÃO SIMPLIFICADA

Certificamos que as informações abaixo constam dos documentos arquivados nesta Junta Comercial e são vigentes na data da sua expedição.

Nome Empresarial: RICHESS MOVEIS EIRELI Natureza Jurídica: EMPRESA INDIVIDUAL DE RESPONSABILIDADE LTDA			
Número de Identificação do Registro de Empresas - NIRE (Sede) 42 6 0044483-4	CNPJ 20.265.303/0001-43	Data de Arquivamento do Ato Constitutivo 05/02/2015	Data de Início de Atividade 02/05/2014
Endereço Completo (Logradouro, Nº e Complemento, Bairro, Cidade, UF, CEP) RUA EDMUNDO KOCH, 1527- SALA 02, NEREU RAMOS, JARAGUÁ DO SUL, SC, 89.265-515			
Objeto Social A) SERVIÇOS: INSTALAÇÃO E MANUTENÇÃO DE SISTEMAS DE AR CONDICIONADO, DE VENTILAÇÃO E REFRIGERAÇÃO, INSTALAÇÃO, MANUTENÇÃO DE PORTAS, JANELAS, TETOS, DIVISÓRIAS E ARMÁRIOS EMBUTIDOS DE QUALQUER MATERIAL. B) COMÉRCIO: COMERCIO VAREJISTA DE ELETRODOMESTICOS E EQUIPAMENTOS DE AUDIO E VIDEO; ARTIGOS DE ARMARINHOS; ARTIGOS DE CAMA, MESA E BANHO; ARTIGOS DE COLCHOARIA; ARTIGOS DE PAPELARIA; ARTIGOS ESPORTIVOS; BRINQUEDOS E ARTIGOS RECREATIVOS; COSMÉTICOS; PRODUTOS DE PERFUMARIA E DE HIGIENE PESSOAL; EQUIPAMENTOS PARA ESCRITORIO; MÓVEIS; EQUIPAMENTOS E SUPRIMENTOS DE INFORMÁTICA			
Capital Integralizado: R\$ 20.000,00 (VINTE MIL REAIS)	Microempresa ou Empresa de Pequeno Porte (Lei nº 123/2006) Empresa de pequeno porte	Prado de Duração Indeterminado	
Titular Nome/CPF TEREZINHA MARIA POZOGA 003.594.869-83	Administrador sim	Início do Mandato 11/07/2018	Término do Mandato XXXXXXXXXX
Administrador Nomeado/Término do Mandato Nome/CPF TEREZINHA MARIA POZOGA 003.594.869-83			Término do Mandato XXXXXXXXXX
Último Arquivamento Data: 11/07/2018 Ato: ALTERAÇÃO Evento(s): TRANSFORMAÇÃO		Número: 42600444834	Situação REGISTRO ATIVO Status XXXXXXXXXXXXXX

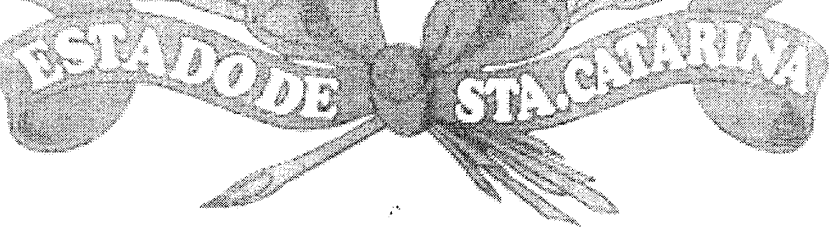

Florianópolis - SC, terça-feira, 16 de julho de 2019

[Handwritten Signature]

Eu,
Conferi e assino.

BLASCO BORGES BARCELLOS
Certisign - Autoridade Certificadora
Certificado pelo Instituto Nacional de Tecnologia de Informática



Presidência da República
Casa Civil
Medida Provisória Nº 2.200-2,
de 24 de agosto de 2001.

Documento Assinado Digitalmente 16/07/2019
Junta Comercial de Santa Catarina
CNPJ: 83.565.648.0001-32

Você deve instalar o certificado da JUCESC
www.jucesc.sc.gov.br/certificado



RICHESSE
MÓVEIS EIRELI EPP



À:

Prefeitura Municipal de Nova Trento/SC
PROCESSO LICITATÓRIO Nº 099/2019
PREGÃO PRESENCIAL Nº 069/2019

DECLARAÇÃO DE ATENDIMENTO AOS REQUISITOS DE HABILITAÇÃO

DECLARO(AMOS), para os devidos fins, que tomei(amos) conhecimento de todas as informações constantes do edital do Pregão Presencial nº 041/2019. Declaro(amos), ainda que atendemos a todas exigências habilitatórias e que detemos capacidade técnico-operacional (instalações, aparelhamento e pessoal) para fornecimento do(s) objeto(s) para o(s) qual(is) apresentamos proposta.

Jaraguá do Sul/SC, 19 de Julho de 2019.
20.265.303/0001-43
RICHESSE MÓVEIS EIRELI EPP
Rua Edmundo Koch, 1527
39265-515 - Nereu Ramos
Jaraguá do Sul - Santa Catarina

LEANDRO DE ALMEIDA TODT
Procurador/Representante Legal da Empresa
CPF: 047.697.939-01
RG: 4597421

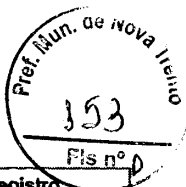

Presidência da República
 Secretaria da Micro e Pequena Empresa
 Secretaria de Racionalização e Simplificação
 Departamento de Registro Empresarial e Integração

Nº DO PROTOCOLO (Uso do órgão de registro JUCESC)
 JUCESC - UNIDADE DESCONCENTRADA DE PALHOÇA

19/679758-6

Matrícula(da sede ou da filial quando a sede for em outra UF)	CÓDIGO DA NATUREZA JURÍDICA 2062	Nº DE MATRÍCULA DO AGENTE AUXILIAR DO COMÉRCIO
---	-------------------------------------	--



ILMº SR. PRESIDENTE DA JUNTA COMERCIAL DO ESTADO DE SANTA CATARINA

Requerimento: 81900004394504
 DBE analisado.
 Emitida em 04/04/2019 - V3 04 ABR. 2019

NOME: SCHINATO & SILVA TECNOLOGIA LTDA
 Requer a V. Sª o deferimento do seguinte ato.

Nº DE VIAS	CÓD. ATO	CÓD. EVENTO	QTD	DESCRIÇÃO DO ATO/EVENTO
0	090	090		CONTRATO
		316	1	Enquadramento empresa de pequeno porte

PALHOÇA REGIM VIA ÚNICA

CA
 04/04/2019

Representante Legal da Empresa / Agente Auxiliar do Comércio:
 Nome: LUIZ HENRIQUE DA SILVA
 Assinatura: *[Signature]*
 Telefone de contato: (48) 99 903552 focosolucaocontab@gmail.com

09 ABR. 2019

DECISÃO SINGULAR DECISÃO COLEGIADA

Nome(s) Empresarial(ais) igual(ais) ou semelhante(s)		Processo em ordem.	
<input type="checkbox"/> SIM	<input type="checkbox"/> SIM	À decisão.	
_____	_____	____/____/____	
_____	_____	Data	
<input type="checkbox"/> NÃO	<input type="checkbox"/> NÃO	_____	_____
____/____/____	____/____/____	_____	_____
Data	Responsável	Data	Responsável

DECISÃO SINGULAR

Processo em exigência (Vide despacho em folha anexa) **05/04**

Processo deferido. Publique-se e processo indeferido.

2º Exigência 3º Exigência 4º Exigência 5º Exigência

15/04/2019

Data _____ Responsável _____

[Signature]
 Elis Regina Lofy
 Matrícula 800468
 Escritório Registral da JUCESC em Palhoça

DECISÃO COLEGIADA

Processo em exigência (Vide despacho em folha anexa)

Processo deferido. Publique-se e

Processo indeferido.

2º Exigência 3º Exigência 4º Exigência 5º Exigência

____/____/____

Data _____ Vogal _____ Vogal _____ Vogal _____

Presidente da _____ Turma _____

OBSERVAÇÕES:



Junta Comercial do Estado de Santa Catarina
 Certifico o Registro em 15/04/2019
 Arquivamento 20196797586 Protocolo 196797586 de 04/04/2019 NIRE 42205904470
 Nome da empresa SCHINATO & SILVA TECNOLOGIA LTDA
 Este documento pode ser verificado em <http://regin.jucesc.sc.gov.br/autenticacaoDocumentos/autenticacao.aspx>
 Chancela 267050409391089
 Esta cópia foi autenticada digitalmente e assinada em 15/04/2019 por Blasco Borges Barcellos - Secretario-geral;

15/04/2019

[Signatures]



CONTRATO SOCIAL SCHINATO & SILVA TECNOLOGIA LTDA

Pelo presente instrumento particular, LUIZ HENRIQUE DA SILVA nacionalidade BRASILEIRA, nascido em 13/01/1993, SOLTEIRO, EMPRESARIO, CPF nº 067.326.119-09, CARTEIRA DE IDENTIDADE nº 5433363, órgão expedidor SSP - SC, residente e domiciliado(a) no(a) SERVIDAO MAURA DA SILVA HOMEM, S/N, CASA, PRAIA DE FORA, PALHOCA, SC, CEP 88138685, BRASIL

FELIPE SCHINATO nacionalidade BRASILEIRA, nascido em 10/12/1990, SOLTEIRO, EMPRESARIO, CPF nº 079.564.989-45, CARTEIRA DE IDENTIDADE nº 5276218, órgão expedidor SSP - SC, residente e domiciliado(a) no(a) AVENIDA PAULO ROBERTO VIDAL, 1455, CASA 657, BELA VISTA, PALHOCA, SC, CEP 88132599, BRASIL, ajustam e convencionam entre si a constituição de uma sociedade limitada, nos termos do Código Civil, que se regerá pelas seguintes cláusulas e condições:

Cláusula Primeira: A sociedade usará o nome empresarial SCHINATO & SILVA TECNOLOGIA LTDA

Cláusula Segunda: A sociedade terá sua sede social localizada na RUA JOSE JOAO BARCELOS, 1455, CASA 657, BELA VISTA, PALHOCA, SC, CEP 88.132-770.

Cláusula Terceira: Observadas as disposições da legislação aplicável, a sociedade poderá abrir filiais, sucursais, agências e escritórios em qualquer parte do território nacional, a critério dos sócios.

Cláusula Quarta: A sociedade terá como objeto social SERVIÇOS EM TECNOLOGIA DA INFORMAÇÃO; SUPORTE TÉCNICO, MANUTENÇÃO E SERVIÇOS EM TECNOLOGIA DA INFORMAÇÃO; FABRICAÇÃO DE EQUIPAMENTOS DE INFORMÁTICA; FABRICAÇÃO DE EQUIPAMENTOS TRANSMISSORES DE COMUNICAÇÃO, PEÇAS E ACESSÓRIOS; CONSTRUÇÃO DE ESTAÇÕES E REDES DE TELECOMUNICAÇÕES; INSTALAÇÃO E MANUTENÇÃO ELÉTRICA; REPRESENTANTES COMERCIAIS E AGENTES DO COMÉRCIO DE MÁQUINAS, EQUIPAMENTOS, EMBARCAÇÕES E AERONAVES; COMÉRCIO ATACADISTA DE EQUIPAMENTOS E SUPRIMENTOS DE INFORMÁTICA; COMÉRCIO ATACADISTA DE COMPONENTES ELETRÔNICOS E EQUIPAMENTOS DE TELEFONIA E COMUNICAÇÃO; COMÉRCIO ATACADISTA DE MÁQUINAS, APARELHOS E EQUIPAMENTOS PARA USO ODONTO-MÉDICO-HOSPITALAR; PARTES E PEÇAS; COMÉRCIO ATACADISTA DE MÁQUINAS E EQUIPAMENTOS; PARTES E PEÇAS; COMÉRCIO VAREJISTA ESPECIALIZADO DE EQUIPAMENTOS E SUPRIMENTOS DE INFORMÁTICA; SERVIÇOS DE COMUNICAÇÃO; PROVEDORES DE ACESSO ÀS REDES DE COMUNICAÇÕES; DESENVOLVIMENTO DE PROGRAMAS DE COMPUTADOR; CONSULTORIA EM TECNOLOGIA DA INFORMAÇÃO; SERVIÇOS DE ENGENHARIA; ALUGUEL DE MÁQUINAS E EQUIPAMENTOS PARA ESCRITÓRIO; ATIVIDADES DE MONITORAMENTO DE SISTEMAS DE SEGURANÇA ELETRÔNICO ; REPARAÇÃO E

81900000394504



1/4 - A



Junta Comercial do Estado de Santa Catarina

Certifico o Registro em 15/04/2019

Arquivamento 20196797586 Protocolo 196797586 de 04/04/2019 NIRE 42205904470

Nome da empresa SCHINATO & SILVA TECNOLOGIA LTDA

Este documento pode ser verificado em <http://regin.jucesc.sc.gov.br/autenticacaoDocumentos/autenticacao.aspx>

Chancela 267050409391089

Esta cópia foi autenticada digitalmente e assinada em 15/04/2019 por Blasco Borges Barcellos - Secretario-geral,

15/04/2019



CONTRATO SOCIAL SCHINATO & SILVA TECNOLOGIA LTDA

MANUTENÇÃO DE COMPUTADORES E DE EQUIPAMENTOS PERIFÉRICOS.

Cláusula Quinta: A sociedade iniciará suas atividades a partir do registro deste ato perante a Junta Comercial do Estado de Santa Catarina e seu prazo de duração será indeterminado.

Cláusula Sexta: O capital social é de R\$ 20.000,00 (Vinte Mil Reais), dividido em 20.000 (vinte mil) quotas no valor de R\$ 1,00 (Um Real) cada uma, subscritas pelos sócios, a saber:

N. ORDEM	SÓCIOS	QUOTAS		VALORES
1	LUIZ HENRIQUE DA SILVA	10.000	R\$	10.000,00
2	FELIPE SCHINATO	10.000	R\$	10.000,00
TOTAL		20.000	R\$	20.000,00

Parágrafo Único: O capital social subscrito será integralizado pelos sócios quotistas acima qualificados, conforme segue:

- 1 - LUIZ HENRIQUE DA SILVA integralizará R\$ 10.000,00 (dez mil reais) até 05/05/2019, em moeda corrente nacional.
- 2 - FELIPE SCHINATO integralizará R\$ 10.000,00 (dez mil reais) até 05/05/2019, em moeda corrente nacional.

Cláusula Sétima: Serão regidas pela legislação aplicável à matéria, tanto ao valor das quotas, integralização do capital social, a retirada de sócio quanto à dissolução e a liquidação da sociedade.

Cláusula Oitava: A Administração da sociedade será exercida ISOLADAMENTE a(o) Sócio(a) LUIZ HENRIQUE DA SILVA, ISOLADAMENTE a(o) Sócio(a) FELIPE SCHINATO e a ele caberá a responsabilidade ou representação ativa e passiva da sociedade, judicial e extrajudicialmente, podendo praticar todos os atos compreendidos no objeto social, sempre no interesse da sociedade, ficando vedado, entretanto, o uso do nome empresarial em negócios estranhos aos fins sociais.

Parágrafo Único: No exercício da administração, o(a) administrador(a) poderá retirar valor mensal a título de pro labore.

Cláusula Nona: O exercício social terminará em 31 de Dezembro de Cada Ano, quando serão levantados o balanço patrimonial e o balanço de resultado econômico e será efetuada a apuração e a distribuição dos resultados com observância das disposições legais aplicáveis, sendo que os lucros ou prejuízos verificados serão distribuídos ou suportados pelos sócios na proporção de suas cotas de capital.

Parágrafo Primeiro: Por deliberação dos sócios a distribuição de lucros poderá ser em qualquer período do ano a partir de resultado do período apurado.

81900000394504



2/4 - A

15/04/2019



Junta Comercial do Estado de Santa Catarina

Certifico o Registro em 15/04/2019

Arquivamento 20196797586 Protocolo 196797586 de 04/04/2019 NIRE 42205904470

Nome da empresa SCHINATO & SILVA TECNOLOGIA LTDA

Este documento pode ser verificado em <http://regin.jucesc.sc.gov.br/autenticacaoDocumentos/autenticacao.aspx>

Chancela 267050409391089

Esta cópia foi autenticada digitalmente e assinada em 15/04/2019 por Blasco Borges Barcellos - Secretário-geral;



CONTRATO SOCIAL SCHINATO & SILVA TECNOLOGIA LTDA

Parágrafo Segundo: A distribuição dos lucros poderá não obedecer a participação dos sócios desde que aprovada pelos sócios quotistas.

Cláusula Décima: O falecimento, retirada, interdição ou inabilitação de um dos sócios não acarretará a dissolução da sociedade, que continuará com o sócio remanescente ou herdeiros do sócio falecido. Caso o(s) herdeiro(s) do sócio falecido não pretenda(m) integrar-se a Sociedade, então, caberá ao(s) sócio(s) remanescente(s) providenciar(em) a produção de balanço especial e apuração do patrimônio líquido para pagamento dos haveres do sócio falecido, mediante levantamento de balanço geral específico para esse fim, tudo em conformidade com a legislação em vigor.

Cláusula Décima Primeira: O(s) Administrador (es) declaram, sob as penas da lei, que não está impedido de exercer a administração da sociedade, por lei especial ou em virtude de condenação criminal, ou por se encontrar sob os efeitos dela, a pena que vede, ainda que temporariamente, o acesso a cargos públicos ou por crime falimentar, de prevaricação, peita ou suborno, concussão, peculato, ou contra economia popular, contra o sistema financeiro nacional, contra normas de defesa da concorrência, contra as relações de consumo, fé pública ou propriedade.

Cláusula Décima Segunda: Os casos omissos neste contrato serão resolvidos com observância dos preceitos do Código Civil (Lei nº 10.406/2002) e de outros dispositivos legais aplicáveis.

Cláusula Décima Terceira: Declara, sob as penas da lei, que se enquadra na condição de EMPRESA DE PEQUENO PORTE - EPP nos termos da Lei Complementar nº 123, de 14/12/2006.

Cláusula Décima Quarta: Fica eleito o foro da comarca de PALHOÇA, para dirimir as questões oriundas do presente contrato.

PALHOÇA, 4 de abril de 2019.

LUIZ HENRIQUE DA SILVA
CPF: 067.326.119-09

Reconheço a assinatura por AUTENTICA de:
LUIZ HENRIQUE DA SILVA
Palhoça, (SC), 09 de Abril de 2019
Em test. da verdade
WALMOR WAGNER NETO
ESCREVENTE NOTARIAL
Selo(s) Digital(is) de Fiscalização do tipo:
NORMAL: PKY42450-FPM4
Confira os dados do ato em: seio.tjsc.jus.br
Emolumentos: 3,25 / Selo(s): 1,95



8190000394504

3/4 - A



Junta Comercial do Estado de Santa Catarina
Certifico o Registro em 15/04/2019
Arquivamento 20196797586 Protocolo 196797586 de 04/04/2019 NIRE 42205904470
Nome da empresa SCHINATO & SILVA TECNOLOGIA LTDA
Este documento pode ser verificado em <http://regin.jucesc.sc.gov.br/autenticacaoDocumentos/autenticacao.aspx>
Chancela 267050409391089
Esta cópia foi autenticada digitalmente e assinada em 15/04/2019 por Blasco Borges Barcellos - Secretario-geral;

15/04/2019



CONTRATO SOCIAL SCHINATO & SILVA TECNOLOGIA LTDA

Schinato

FELIPE SCHINATO
CPF: 079.564.989-45

[Handwritten mark]

[Handwritten signature]

[Handwritten signature]

BELO OLYMPIO GUILHERME MARGARIDA
Notário
Rua Evandro Martins Ciscomani
Schmidt, nº 277 - Centro
Fone: (49) 3086-6500
PALHOÇA - SANTA CATARINA
Habilitado em Florianópolis em 1 de 1985

Reconheço a assinatura por AUTENTICA de:
FELIPE SCHINATO
Palhoça, (SC), 09 de Abril de 2019

Em teste *[Handwritten initials]* da verdade *[Handwritten initials]*

WALMOR WAGNER NETO
ESCREVENTE NOTARIAL
Selo(e) Digital(is) de Fiscalização do tipo:
NORMAL: FKY42451-LXB2
Confira os dados do selo em: selo.tjcc.jus.br



Emolumentos: 3,25 / Selo(s): 1,95

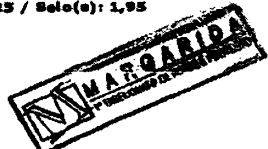

81900000394504

[Handwritten mark]

4/4 - A

[Handwritten signature]

15/04/2019

[Handwritten initials]



Junta Comercial do Estado de Santa Catarina
Certifico o Registro em 15/04/2019
Arquivamento 20196797586 Protocolo 196797586 de 04/04/2019 NIRE 42205904470
Nome da empresa SCHINATO & SILVA TECNOLOGIA LTDA
Este documento pode ser verificado em <http://regin.jucesc.sc.gov.br/autenticacaoDocumentos/autenticacao.aspx>
Chancela 267050409391089
Esta cópia foi autenticada digitalmente e assinada em 15/04/2019 por Blasco Borges Barcellos - Secretario-geral;



196797586



TERMO DE AUTENTICACAO

NOME DA EMPRESA	SCHINATO & SILVA TECNOLOGIA LTDA
PROTOCOLO	196797586 - 04/04/2019
ATO	090 - CONTRATO
EVENTO	090 - CONTRATO

MATRIZ

NIRE 42205904470
CNPJ 33.357.638/0001-33
CERTIFICADO REGISTRO EM 15/04/2019
SOB N: 42205904470



Junta Comercial do Estado de Santa Catarina

Certifico o Registro em 15/04/2019

Arquivamento 20196797586 Protocolo 196797586 de 04/04/2019 NIRE 42205904470

Nome da empresa SCHINATO & SILVA TECNOLOGIA LTDA

Este documento pode ser verificado em <http://regin.jucesc.sc.gov.br/autenticacaoDocumentos/autenticacao.aspx>

Chancela 267050409391089

Esta cópia foi autenticada digitalmente e assinada em 15/04/2019 por Blasco Borges Barcellos - Secretário-geral;

15/04/2019





CERTIDÃO SIMPLIFICADA

Página 1 de 1

Certificamos que as informações abaixo constam dos documentos arquivados nesta Junta Comercial e são vigentes na data da sua expedição.

Nome Empresarial SCHINATO & SILVA TECNOLOGIA LTDA				
Natureza Jurídica: SOCIEDADE EMPRESÁRIA LIMITADA				
Número de Identificação do Registro de Empresas - NIRE (Sede) 42 2 0590447-0	CNPJ 33.357.638/0001-33	Data de Arquivamento do Ato Constitutivo 15/04/2019	Data de Início de Atividade 15/04/2019	
Endereço Completo (Logradouro, Nº e Complemento, Bairro, Cidade, UF, CEP) RUA JOSE JOAO BARCELOS, 1455-CASA 657, BELA VISTA, PALHOÇA, SC, 88.132-770				
Objeto Social SERVIÇOS EM TECNOLOGIA DA INFORMAÇÃO; SUPORTE TÉCNICO, MANUTENÇÃO E SERVIÇOS EM TECNOLOGIA DA INFORMAÇÃO; FABRICAÇÃO DE EQUIPAMENTOS DE INFORMÁTICA; FABRICAÇÃO DE EQUIPAMENTOS TRANSMISSORES DE COMUNICAÇÃO, PEÇAS E ACESSÓRIOS; CONSTRUÇÃO DE ESTAÇÕES E REDES DE TELECOMUNICAÇÕES; INSTALAÇÃO E MANUTENÇÃO ELÉTRICA; REPRESENTANTES COMERCIAIS E AGENTES DO COMÉRCIO DE MÁQUINAS, EQUIPAMENTOS, EMBARCAÇÕES E AERONAVES; COMÉRCIO ATACADISTA DE EQUIPAMENTOS E SUPRIMENTOS DE INFORMÁTICA; COMÉRCIO ATACADISTA DE COMPONENTES ELETRÔNICOS E EQUIPAMENTOS DE TELEFONIA E COMUNICAÇÃO; COMÉRCIO ATACADISTA DE MÁQUINAS, APARELHOS E IPAMENTOS PARA USO ODONTO-MÉDICO-HOSPITALAR; PARTES E PEÇAS; COMÉRCIO ATACADISTA DE MÁQUINAS E IPAMENTOS; PARTES E PEÇAS; COMÉRCIO VAREJISTA ESPECIALIZADO DE EQUIPAMENTOS E SUPRIMENTOS DE INFORMÁTICA; VIÇOS DE COMUNICAÇÃO; PROVEDORES DE ACESSO ÀS REDES DE COMUNICAÇÕES; DESENVOLVIMENTO DE PROGRAMAS DE COMPUTADOR; CONSULTORIA EM TECNOLOGIA DA INFORMAÇÃO; SERVIÇOS DE ENGENHARIA; ALUGUEL DE MÁQUINAS E EQUIPAMENTOS PARA ESCRITÓRIO; ATIVIDADES DE MONITORAMENTO DE SISTEMAS DE SEGURANÇA ELETRÔNICO ; REPARAÇÃO E MANUTENÇÃO DE COMPUTADORES E DE EQUIPAMENTOS PERIFÉRICOS.				
Capital: R\$ 20.000,00 (VINTE MIL REAIS)		Microempresa ou Empresa de Pequeno Porte (Lei nº 123/2006) Empresa de pequeno porte	Prazo de Duração Indeterminado	
Capital Integralizado: R\$ 0,00 SEM EXPRESSAO MONETARIA				
Sócios/Participação no Capital/Espécie de Sócio/Administrador/Término do Mandato				
Nome/CPF ou CNPJ	Participação no capital(R\$)	Espécie de Sócio	Administrador	Término do Mandato
LUIZ HENRIQUE DA SILVA 067.326.119-09	10.000,00	SOCIO	Administrador	XXXXXXXXXX
FELIPE SCHINATO 079.564.989-45	10.000,00	SOCIO	Administrador	XXXXXXXXXX
Último Arquivamento Data: 15/04/2019 Ato: CONTRATO nto(s): CONTRATO ENQUADRAMENTO DE EMPRESA DE PEQUENO PORTE			Situação REGISTRO ATIVO Status XXXXXXXXXXXXXX	

Florianópolis - SC, sexta-feira, 26 de abril de 2019

Eu,
Conferi e assino.

RENATA DA SILVA WIEZORKOSKI
SECRETÁRIA GERAL EM EXERCÍCIO

Certisign - Autoridade Certificadora
Certificado pelo Instituto Nacional de Tecnologia de Informática



Presidência da República
Casa Civil
Medida Provisória Nº 2.200-2,
de 24 de agosto de 2001.

Documento Assinado Digitalmente 26/04/2019
Junta Comercial de Santa Catarina
CNPJ: 83.565.648.0001-32

Você deve instalar o certificado da JUCESC
www.jucesc.sc.gov.br/certificado

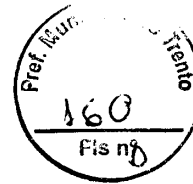
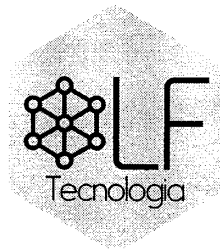

À

PREFEITURA MUNICIPAL DE NOVA TRENTO

Ref.: REGISTRO DE PREÇOS Nº 036/2019 - AQUISIÇÃO DE APARELHOS DE TELEVISÃO

PROCESSO LICITATÓRIO Nº 099/2019

PREGÃO PRESENCIAL Nº 069/2019

**DECLARAÇÃO DE ATENDIMENTO AOS
REQUISITOS DE HABILITAÇÃO**

DECLARAMOS, para os devidos fins, que tomamos conhecimento de todas as informações constantes do edital do Pregão Presencial nº 069/2019, inclusive as Relativas ao Sistema de Registro de Preços. Declaramos, ainda que atendemos a todas exigências habilitatórias e que detemos capacidade técnico-operacional (instalações, aparelhamento e pessoal) para fornecimento dos objetos para os quais apresentamos proposta.

Palhoça, 19 de julho de 2019.

FELIPE SCHINATO

Diretor

CPF: 079.564.989-45 RG: 5.276.218

SCHINATO & SILVA TECNOLOGIA LTDA

CNPJ: 33.357.638/0001-33

Prof. Un. de Nova Trento
161
FIS nº
D

VALIDA EM TODO O TERRITÓRIO NACIONAL
1165861346

NOME ALCIDIO DA SILVA		
Nº DE IDENTIFICAÇÃO EMBOCADOR 5658239 SSP BC		
Nº DE IDENTIFICAÇÃO 091.887.059-18		DATA DE NASCIMENTO 30/11/1992
NOME DO PAI OSVALDO ALCIDIO DA SILVA		
NOME DA MÃE ANDREA LUCI DOS SANTOS DA SILVA		
ESTADO	CIDADE	UF
051508728	27/12/2010	25/02/2011

PROIBIDO PLASTIFICAR
1165861346

RESERVAÇÕES

Alcídio da Silva
ASSINATURA DO EMPREGADO

PALHOÇA, SC

DATA DE EMISSÃO
08/12/2015

Validador: O. Rosau
SUPERVISOR
ASSINATURA DO EMPREGADOR

98866941568
SC112451080

Confere com o original

19/07/19
Data

[Signature]
Aprigio José Botamelli
Matr. nº 209

[Handwritten marks]

Presidência da República
 Secretaria da Micro e Pequena Empresa
 Secretaria de Racionalização e Simplificação
 Departamento de Registro Empresarial e Integração

Nº DO PROTOCOLO (Uso do órgão de registro JUCESC)
 JUNTA COMERCIAL DO ESTADO DE SANTA CATARINA



18/981379-2

Matrícula (da sede ou da filial quando a sede for em outra UF) 42600220031	CÓDIGO DA NATUREZA JURÍDICA 2305	Nº DE MATRÍCULA DO AGENTE AUXILIAR DO COMÉRCIO
---	-------------------------------------	--



1 - REQUERIMENTO

ILMº SR. PRESIDENTE DA JUNTA COMERCIAL DO ESTADO DE SANTA CATARINA

Requerimento: 81800000092617
 DBE analisado.
 Emitida em 30/01/2018 - V3

NOME: PERFORM TECNOLOGIA EIRELI

Requer a V. Sª o deferimento do seguinte ato.

30 JAN 2018
VIA ÚNICA
 02 FEV 2018

Nº DE VIAS	CÓD. ATO	CÓD. EVENTO	QTD	DESCRIÇÃO DO ATO/EVENTO
0	002			ALTERAÇÃO
		021	1	Alteracao de Dados (Exceto Nome Empresarial)
		051	1	Consolidação de Contrato/Estatuto

OCA
2018

Representante Legal da Empresa /Agente Auxiliar do Comércio:

Nome: GUSTAVO ALTAIR BOTARDO

Assinatura:

Telefone de contato: (48)32830048 atendimento@personal.ca.br

2 - USO DA JUNTA COMERCIAL

DECISÃO SINGULAR

DECISÃO COLEGIADA

Nome(s) Empresarial(ais) igual(ais) ou semelhante(s)

SIM

SIM

Processo em ordem.

À decisão.

NÃO

____/____/____

Data Responsável

NÃO

____/____/____

Data Responsável

____/____/____

Data

Responsável

DECISÃO SINGULAR

Processo em exigência
 (Vide despacho em folha anexa)

Processo deferido. Publique-se e

Processo indeferido.

2º Exigência

3º Exigência

4º Exigência

5º Exigência

Fabio Gomes Braga

Vogal JUCESC

Representante da FAMPESC

06/02/18

Data

Responsável

SÃO COLEGIADA

Processo em exigência
 (Vide despacho em folha anexa)

Processo deferido. Publique-se e

Processo indeferido.

2º Exigência

3º Exigência

4º Exigência

5º Exigência

Data

Vogal

Vogal

Vogal

Presidente da _____ Turma

OBSERVAÇÕES:



Junta Comercial do Estado de Santa Catarina

Certifico o Registro em 06/02/2018

Arquivamento 20189813792 Protocolo 189813792 de 30/01/2018

Nome da empresa PERFORM TECNOLOGIA EIRELI NIRE 42600220031

Este documento pode ser verificado em <http://regin.jucesc.sc.gov.br/autenticacao/documentos/autenticacao.aspx>

Chancela 225736534482489

Esta cópia foi autenticada digitalmente e assinada em 06/02/2018

por Henry Goy Petry Neto - Secretário-geral.

06/02/2018



ATO DE ALTERAÇÃO Nº 5 PERFORM TECNOLOGIA EIRELI
CNPJ 21.873.370/0001-03



GUSTTAVO ALTAIR GOTARDO, brasileiro, solteiro, em união estável, administrador de empresas, nascido em 16/01/1979, natural de Herval d'Oeste/SC, portador da Carteira Nacional de Habilitação – CNH nº 02240111416 Detran/SC, inscrito no CPF sob o nº 003.660.249-30, residente e domiciliado na Rua da Praça, nº 241, apto. 301 B2, Pedra Branca, Palhoça/SC, CEP 88137-086, titular da Empresa Individual de Responsabilidade Limitada de nome **PERFORM TECNOLOGIA EIRELI**, inscrita no CNPJ sob o nº 21.873.370/0001-03, com sede à Rua da Praça, nº 241, sala 914, Pedra Branca, Palhoça/SC, CEP 88137-086, devidamente registrada na Junta Comercial do Estado de Santa Catarina sob o nº 42600220031, pelo presente instrumento particular resolve alterar o Ato Constitutivo nos termos da Lei nº 10.406/2002, mediante as condições estabelecidas nas cláusulas seguintes:

- 1) O titular delibera pelo aumento do capital da empresa, mediante a subscrição de mais 800.000 (oitocentas mil) quotas de capital, no valor de R\$ 1,00 (um real) cada uma, totalizando o valor de R\$ 800.000,00 (oitocentos mil reais), totalmente integralizadas neste ato, através dos seguintes bens imóveis:
 - a) 1 (um) imóvel descrito como apartamento de nº 301, Bloco 2, localizado na Rua da Praça, nº 241, Condomínio Pátio da Praça – Smart Residence, Cidade Universitária Pedra Branca, Palhoça/SC, com área privativa de 84,23m², inscrição imobiliária nº 01.02.694.0034.003.008, devidamente registrado sob a matrícula de nº 69.351, no Registro de Imóveis Sebastião David Correa Tourinho, no valor total de **R\$ 690.000,00 (seiscentos e noventa mil reais)**;
 - b) 1 (um) imóvel descrito como vaga de garagem de nº V0139-VINC, Bloco 2, localizada na Rua da Praça, nº 241, Condomínio Pátio da Praça – Smart Residence, Cidade Universitária Pedra Branca, Palhoça/SC, com área privativa de 24m², inscrição imobiliária nº 01.02.694.0034.005.153, devidamente registrado sob a matrícula de nº 69.581 Registro de Imóveis Sebastião David Correa Tourinho, no valor total de **R\$ 110.000,00 (cento e dez mil reais)**.
- 2) Com o aumento do capital, na forma acima, o mesmo passará de R\$ 88.000,00 (oitenta e oito mil reais), para R\$ 888.000,00 (oitocentos e oitenta e oito mil reais).
- 3) A cláusula quinta do Ato Constitutivo passará a vigorar com a seguinte redação:

A empresa tem o capital de R\$ 888.000,00 (oitocentos e oitenta e oito mil reais), dividido em 888.000 (oitocentos e oitenta e oito mil) quotas de valor nominal de R\$1,00 (um real) cada uma, totalmente subscrito e integralizado, da seguinte forma:

- a) **R\$ 88.000,00 (oitenta e oito mil reais) em moeda corrente do país;**
- b) **R\$ 800.000,00 (oitocentos mil reais) nos bens imóveis a seguir especificados:**

b.1) 1 (um) imóvel descrito como apartamento de nº 301, Bloco 2, localizado na Rua da Praça, nº 241, Condomínio Pátio da Praça – Smart Residence, Cidade Universitária Pedra Branca, Palhoça/SC, com área privativa de 84,23m², inscrição imobiliária nº 01.02.694.0034.003.008, devidamente registrado sob a matrícula de nº 69.351, no Registro de Imóveis Sebastião David Correa Tourinho, no valor de R\$ 690.000,00 (seiscentos e noventa mil reais);

b.2) 1 (um) imóvel descrito como vaga de garagem de nº V0139-VINC, Bloco 2, localizada na Rua da Praça, nº 241, Condomínio Pátio da Praça – Smart Residence, Cidade Universitária Pedra Branca, Palhoça/SC, com área privativa de 24m², inscrição imobiliária nº 01.02.694.0034.005.153, devidamente registrado sob a matrícula de nº 69.581 Registro de Imóveis Sebastião David Correa Tourinho, no valor de R\$ 110.000,00 (cento e dez mil reais).



Junta Comercial do Estado de Santa Catarina

Certifico o Registro em 06/02/2018

Arquivamento 20189813792 Protocolo 189813792 de 30/01/2018

Nome da empresa PERFORM TECNOLOGIA EIRELI NIRE 42600220031

Este documento pode ser verificado em <http://regin.jucesc.sc.gov.br/autenticacaoDocumentos/autenticacao.aspx>

Chancela 225736534482489

Esta cópia foi autenticada digitalmente e assinada em 06/02/2018

por Henry Goy Petry Neto - Secretário-geral.

06/02/2018

NO

ATO DE ALTERAÇÃO Nº 5 PERFORM TECNOLOGIA EIRELI
CNPJ 21.873.370/0001-03

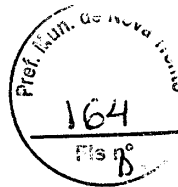

4) Permanecem inalteradas as demais cláusulas e condições que não colidirem com as disposições da presente alteração.

CONSOLIDAÇÃO DO ATO CONSTITUTIVO

CLÁUSULA PRIMEIRA: A empresa gira sob o nome empresarial **PERFORM TECNOLOGIA EIRELI**.

CLÁUSULA SEGUNDA: A empresa tem sede e domicílio à Rua da Praça, nº 241, sala 914, Cidade Universitária Pedra Branca, Palhoça/SC, CEP 88.137-086.

CLÁUSULA TERCEIRA: A empresa iniciou suas atividades em 12 de fevereiro de 2015 e seu prazo de duração é indeterminado.

CLÁUSULA QUARTA: A empresa tem como objeto as seguintes atividades:

- a) Importação e Comércio Atacadista de Equipamentos e Suprimentos de Informática;
- b) Manutenção e Reparação de Máquinas de Escrever, Calcular e de Outros Equipamentos Não-Eletrônicos Para Escritório;
- c) Instalação e Manutenção Elétrica;
- d) Representantes Comerciais e Agentes do Comércio de Máquinas, Equipamentos, Embarcações e Aeronaves;
- e) Importação e Comércio Atacadista de Artigos de Escritório e de Papelaria;
- f) Importação e Comércio Atacadista de Equipamentos Elétricos de Uso Pessoal e Doméstico;
- g) Importação e Comércio Atacadista de Aparelhos Eletrônicos de Uso Pessoal e Doméstico (Áudio e Vídeo);
- h) Importação e Comércio Atacadista de Suprimentos para Informática;
- i) Importação e Comércio Atacadista de Componentes Eletrônicos e Equipamentos de Telefonia e Comunicação;
- j) Importação e Comércio Atacadista de Máquinas de Equipamentos para Uso Industrial, Partes e Peças;
- k) Importação e Comércio Atacadista de Máquinas e Equipamentos para Uso Comercial, Partes e Peças;
- l) Importação e Comércio Atacadista de Outras Máquinas e Equipamentos Não-Especificados Anteriormente, Partes e Peças;
- m) Desenvolvimento de Programas de Computador sob Encomenda;
- n) Consultoria em Tecnologia da Informação;
- o) Suporte Técnico, Manutenção e Outros Serviços em Tecnologia da Informação;
- p) Aluguel de Máquinas e Equipamentos para Escritório;
- q) Reparação e Manutenção de Computadores e de Equipamentos Periféricos.

CLÁUSULA QUINTA: A empresa tem o capital de R\$ 888.000,00 (oitocentos e oitenta e oito mil reais), dividido em 888.000 (oitocentos e oitenta e oito mil) quotas de valor nominal de R\$1,00 (um real) cada uma, totalmente subscrito e integralizado, da seguinte forma:

a) R\$ 88.000,00 (oitenta e oito mil reais) em moeda corrente do país;

b) R\$ 800.000,00 (oitocentos mil reais) nos bens imóveis a seguir especificados:

b.1) 1 (um) imóvel descrito como apartamento de nº 301, Bloco 2, localizado na Rua da Praça, nº 241, Condomínio Pátio da Praça – Smart Residence, Cidade Universitária Pedra Branca,

2

Junta Comercial do Estado de Santa Catarina

Certifico o Registro em 06/02/2018

Arquivamento 20189813792 Protocolo 189813792 de 30/01/2018

Nome da empresa PERFORM TECNOLOGIA EIRELI NIRE: 42600220031

Este documento pode ser verificado em <http://regin.jucecsc.sc.gov.br/autenticacao/Documentos/autenticacao.aspx>

Chancela 22573653-4482489

Esta cópia foi autenticada digitalmente e assinada em 06/02/2018

por Henry Goy Petry Neto - Secretário-geral.



06.02.2018

**ATO DE ALTERAÇÃO Nº 5 PERFORM TECNOLOGIA EIRELI
CNPJ 21.873.370/0001-03**



Palhoça/SC, com área privativa de 84,23m², inscrição imobiliária nº 01.02.694.0034.003.008, devidamente registrado sob a matrícula de nº 69.351, no Registro de Imóveis Sebastião David Correa Tourinho, no valor de **R\$ 690.000,00 (seiscentos e noventa mil reais)**;

b.2) 1 (um) imóvel descrito como vaga de garagem de nº V0139-VINC, Bloco 2, localizada na Rua da Praça, nº 241, Condomínio Pátio da Praça – Smart Residence, Cidade Universitária Pedra Branca, Palhoça/SC, com área privativa de 24m², inscrição imobiliária nº 01.02.694.0034.005.153, devidamente registrado sob a matrícula de nº 69.581 Registro de Imóveis Sebastião David Correa Tourinho, no valor de **R\$ 110.000,00 (cento e dez mil reais)**.

Parágrafo único. A responsabilidade do titular é limitada ao capital integralizado.

CLÁUSULA SEXTA: A administração da empresa é exercida pelo titular **GUSTTAVO ALTAIR GOTARDO**, com os poderes e atribuições de administrador, cabendo assim, representar a empresa ativa e passivamente, em juízo ou fora dele, podendo praticar todos os atos necessários ao bom desempenho de suas funções, vedado, no entanto, o uso do nome empresarial em atividades estranhas ao interesse social, sendo vedado ainda, a assunção de obrigações em favor de terceiros.

CLÁUSULA SÉTIMA: O exercício da empresa coincidirá com o ano civil, sendo que em 31 de dezembro de cada ano será elaborado inventário, balanço patrimonial e balanço de resultado econômico, cabendo ao titular os lucros ou perdas apurados.

CLÁUSULA OITAVA: O titular declara que não possui nenhuma outra empresa dessa modalidade registrada.

CLÁUSULA NONA: O administrador declara, sob as penas da lei, de que não está impedido de exercer a administração da empresa, por lei especial, ou em virtude de condenação criminal, ou por se encontrarem sob os efeitos dela, a pena que vede, ainda que temporariamente, o acesso a cargos públicos; ou por crime falimentar, de prevaricação, peita ou suborno, concussão, peculato, ou contra a economia popular, contra o sistema financeiro nacional, contra normas de defesa da concorrência, contra as relações de consumo, fé pública, ou a propriedade.



CLÁUSULA DÉCIMA: A empresa se dissolverá com a morte do empresário e o valor de seus haveres será apurado e liquidado com base na situação patrimonial, à data da resolução, verificada em balanço especialmente levantado.

CLÁUSULA DÉCIMA-PRIMEIRA: Fica eleito o foro de Palhoça/SC para o exercício e o cumprimento dos direitos e obrigações resultantes deste contrato.

E por estar assim assina o presente instrumento.

Palhoça/SC, 29 de janeiro de 2018.

GUSTTAVO ALTAIR GOTARDO

3

Junta Comercial do Estado de Santa Catarina
Certifico o Registro em 06/02/2018
Arquivamento 20189813792 Protocolo 189813792 de 30/01/2018
Nome da empresa PERFORM TECNOLOGIA EIRELI NIRE 42600220031
Este documento pode ser verificado em <http://regin.jucesc.sc.gov.br/autenticacaoDocumentos:autenticacao.aspx>
Chancela 225736534482489
Esta cópia foi autenticada digitalmente e assinada em 06/02/2018
por Henry Goy Petry Neto - Secretário-geral.





JUCESC
Junta Comercial do Estado de
SANTA CATARINA



189813792



TERMO DE AUTENTICACAO

NOME DA EMPRESA	PERFORM TECNOLOGIA EIRELI
PROTOCOLO	189813792 - 30/01/2018
ATO	002 - ALTERACAO
EVENTO	021 - ALTERACAO DE DADOS (EXCETO NOME EMPRESARIAL)

MATRIZ

NIRE 42600220031
CNPJ 21.873.370/0001-03
CERTIFICO O REGISTRO EM 06/02/2018
SOB N: 20189813792

[Handwritten signatures and marks]

Junta Comercial do Estado de Santa Catarina
Certifico o Registro em 06/02/2018
Arquivamento 20189813792 Protocolo 189813792 de 30/01/2018
Nome da empresa PERFORM TECNOLOGIA EIRELI NIRE: 42600220031
Este documento pode ser verificado em <http://regin.jucesc.sc.gov.br/autenticacao/Documentos/autenticacao.aspx>
Chancela 225736534482489
Esta cópia foi autenticada digitalmente e assinada em 06/02/2018
por Henry Goy Petry Neto - Secretario-geral.





PROCURAÇÃO PARTICULAR

OUTORGANTE: PERFORM TECNOLOGIA EIRELI, pessoa jurídica de direito privado, inscrita no CNPJ sob o nº 21.873.370/001-03, com sede na Rua da Praça, Nº 241 – sala 914 bairro Pedra Branca, na cidade de Palhoça, estado de Santa Catarina, sob o CEP 88.137-086, nesse ato representada por seu proprietário, Sr. Gustavo Altair Gotardo, brasileiro, solteiro, empresário, portador do RG 3.509.657 e do CPF 003.660.249-30, residente e domiciliado na Rua da Praça, Nº 241, Bloco B2 Apto 301, bairro Pedra Branca, na cidade de Palhoça, estado de Santa Catarina.

OUTORGADO: Sr. Alcidio da Silva, brasileiro, casado, Técnico de Informática, portador do RG nº 5.658.239 e do CPF nº 081.887.059-18, residente e domiciliado na Rua Raul Antonio da Silva, Nº 236 - BL 4 AP 402, Ariú da Formiga - Palhoça, estado de Santa Catarina.

PODERES: aos quais confere amplos poderes para representá-la em procedimentos licitatórios, em todo o território brasileiro, em instituições públicas ou privadas, podendo para tanto prestar esclarecimentos, formular ofertas e demais negociações, assinar propostas, atas, declarações e contratos de fornecimento, visar documentos, receber notificações, interpor recurso, manifestar-se quanto à desistência deste e praticar todos os demais atos inerentes aos referidos certames, podendo inclusive substabelecer esta em outrem, com ou sem reservas.

Esta ficará valendo por 1 (um) ano a partir de sua emissão.

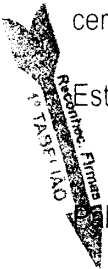

Palhoça, 01 de Fevereiro de 2019.

Gustavo Altair Gotardo
GUSTTAVO ALTAIR GOTARDO

Diretor Comercial

PERFORM TECNOLOGIA EIRELI

SEL. OTAVIO GUILHERME MARGARIDA
Rua: Blumenau, Palhoça, Criciúma
Sobradão, nº 277 - Centro
Cidade: 488-80668000
PRAÇA - SANTA CATARINA

Reconheço a assinatura por AUTENTICA de
GUSTTAVO ALTAIR GOTARDO

Que assina por PERFORM TECNOLOGIA
EIRELI EPP

Palhoça, (SC), 01 de fevereiro de 2019

Em test... da verdade

RAFAELA ELECI MARTINS
ESCREVENTE NOTARIAL
Selo(e) Digital(is) de Fiscalização do tipo:
NORMAL: FJL71803-T807
Confira os dados do ato em: selo.tjsc.jus.br

Emolumentos: 3,25 / Selo(s): 1,55



Confere com o original
19/02/19
Data
Aprígio José Botameli
Matr. nº 209

À

Prefeitura Municipal de Nova Trento,

Pregão Presencial nº 69/2019

DECLARAÇÃO DE ATENDIMENTO AOS REQUISITOS DE HABILITAÇÃO

DECLARO(AMOS), para os devidos fins, que tomei(amos) conhecimento de todas as informações constantes do edital do Pregão Presencial nº 069/2019, inclusive as Relativas ao Sistema de Registro de Preços. Declaro(amos), ainda que atendemos a todas exigências habilitatórias e que detenho(emos) capacidade técnico-operacional (instalações, aparelhamento e pessoal) para fornecimento do(s) objeto(s) para o(s) qual(is) apresentamos proposta.

Palhoça, 19 de julho de 2019.



Alcídio Da Silva

Técnico de Informática

PERFORM TECNOLOGIA EIRELI

21.873.370/0001-03
Perform Tecnologia EIRELI
Rua da Praça, 241 - Sala 914
Pedra Branca - CEP 88137-086
PALHOÇA - SC



Prof. R. de Nova Trento
169
Fis D°

REPUBLICA FEDERATIVA DO BRASIL
MINISTERIO DAS CIDADES
DEPARTAMENTO NACIONAL DE TRANSITO
CARTEIRA NACIONAL DE HABILITACAO



REGISTRO NACIONAL DE VEICULOS
RNV 070 243 46

Nome: CARLOS JOSE LAMI
Esposa: ROGERIA MARIA LAMI

1167313048

1167313048

DETRAN-SC (SANTA CATARINA)

[Handwritten signature]

[Handwritten signature]

[Handwritten signature]

[Handwritten mark]

[Handwritten mark]

[Handwritten mark]

[Handwritten mark]

CARTÓRIO AZEVEDO BASTOS 1º OFÍCIO DE REGISTRO CIVIL DAS PESSOAS NATURAIS E TABELIONATO DE NOTAS - Código CNJ 06.870-0
Av. Presidente Epitácio Pessoa, 148 - Bairro Dos Estados - João Pessoa/PB - CEP 58030-400 - www.azevedobastos.pb.gov.br - Tel: (33) 3244-5444 - Fax: (33) 3244-5444

Autenticação Digital

Este documento foi produzido e assinado eletronicamente em conformidade com a Lei nº 11.343/2006 e o Decreto nº 7.724/2012, utilizando o sistema de autenticação digital desenvolvido pelo Cartório Azevedo Bastos e o sistema de registro eletrônico do Estado de Pernambuco. O resultado é assinado digitalmente pelo Tabelião de Notas e o registro é realizado no sistema de registro eletrônico do Estado de Pernambuco.

Cód. Autenticação: 307520807191730320190-1 - Data: 08/07/2019 17:33:33

Selo Digital de Fiscalização Tipo Normal O-ALU37406-PWA4
Valor Total do ato: R\$ 2,42

Cartório de Notas do ato em: <http://selo08071901pb.igab.gov.br>

[Handwritten mark]

REPÚBLICA FEDERATIVA DO BRASIL
ESTADO DA PARAÍBA
CARTÓRIO AZEVEDO BASTOS
FUNDADO EM 1888

PRIMEIRO REGISTRO CIVIL DE NASCIMENTO E ÓBITOS E PRIVATIVO DE CASAMENTOS, INTERDIÇÕES E TUTELAS DA COMARCA DE JOÃO PESSOA

Av. Eptácio Pessoa, 1145 Bairro dos Estados 58030-00, João Pessoa PB
Tel.: (83) 3244-5404 / Fax: (83) 3244-5484
http://www.azevedobastos.not.br
E-mail: cartorio@azevedobastos.not.br



DECLARAÇÃO DE SERVIÇO DE AUTENTICAÇÃO DIGITAL

O Bel. Válber Azevêdo de Miranda Cavalcanti, Oficial do Primeiro Registro Civil de Nascimentos e Óbitos e Privativo de Casamentos, Interdições e Tutelas com atribuição de autenticar e reconhecer firmas da Comarca de João Pessoa Capital do Estado da Paraíba, em virtude de Lei, etc...

DECLARA para os devidos fins de direito que, o documento em anexo identificado individualmente em cada *Código de Autenticação Digital* ou na referida sequência, foi autenticados de acordo com as Legislações e normas vigentes*.

DECLARO ainda que, para garantir transparência e segurança jurídica de todos os atos oriundos dos respectivos serviços de Notas e Registros do Estado da Paraíba, a Corregedoria Geral de Justiça editou o Provimento CGJPB Nº 003/2014, determinando a inserção de um código em todos os atos notoriais e registrais, assim, cada Selo Digital de Fiscalização Extrajudicial contém um código único (por exemplo: *Selo Digital: ABC12345-X1X2*) e dessa forma, cada autenticação processada pela nossa Serventia pode ser confirmada e verificada tantas vezes quanto for necessário através do site do Tribunal de Justiça do Estado da Paraíba, endereço <http://corregedoria.tjpb.jus.br/selo-digital/>

A autenticação digital do documento faz prova de que, na data e hora em que ela foi realizada, a empresa **FRANCIELE CRISTINE LAMIN** tinha posse de um documento com as mesmas características que foram reproduzidas na cópia autenticada, sendo da empresa **FRANCIELE CRISTINE LAMIN** a responsabilidade, única e exclusiva, pela idoneidade do documento apresentado a este Cartório.

DECLARAÇÃO foi emitida em **09/07/2019 13:33:17 (hora local)** através do sistema de autenticação digital do Cartório Azevedo Bastos, de acordo com o Art. 1º, 10º e seus §§ 1º e MP 2200/2001, como também, o documento eletrônico autenticado contendo o Certificado Digital do titular do Cartório Azevedo Bastos, poderá ser solicitado diretamente a empresa **FRANCIELE CRISTINE LAMIN** ou ao Cartório pelo endereço de e-mail autentica@azevedobastos.not.br

Para informações mais detalhadas deste ato, acesse o site <https://autdigital.azevedobastos.not.br> e informe o *Código de Consulta desta Declaração*.

Código de Consulta desta Declaração: 1293169

A consulta desta Declaração estará disponível em nosso site até **08/07/2020 17:42:38 (hora local)**.

***Código de Autenticação Digital:** 107520807191730320190-1

***Legislações Vigentes:** Lei Federal nº 8.935/94, Lei Federal nº 10.406/2002, Medida Provisória nº 2200/2001, Lei Federal nº 13.105/2015, Lei Estadual nº 8.721/2008, Lei Estadual nº 10.132/2013 e Provimento CGJ Nº 003/2014.

O referido é verdade, dou fé.

CHAVE DIGITAL

00005b1d734fd94f057f2d69fe6bc05b3333ceef669cfb237c66c24036d3f3e1328c5dc0f95dc8ad577c22fb5072ef4bdf0f5f84843f08f00912ae5292162f6318eccb8c53b8f729e58d4806eb27af

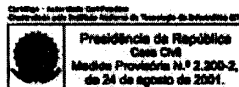

Handwritten signatures and initials, including a large signature 'A', a signature 'L', and several initials 'L', 'C', 'P', 'T', 'R', 'C', 'P'.

Presidência da República
 Secretaria da Micro e Pequena Empresa
 Secretaria de Racionalização e Simplificação
 Departamento de Registro Empresarial e Integração

Nº DO PROTOCOLO (Uso do órgão de registro JUCESC)
 JUCESC - UNIDADE DESCONCENTRADA DE BLUMENAU

17/779303-1



Matrícula(da sede ou da filial quando a sede for em outra UF) 42802535393	CÓDIGO DA NATUREZA JURÍDICA 2135	Nº DE MATRÍCULA DO AGENTE AUXILIAR DO COMÉRCIO
--	-------------------------------------	--

REQUERIMENTO

ILMº SR. PRESIDENTE DA JUNTA COMERCIAL DO ESTADO DE SANTA CATARINA

Requerimento: 8170000619309 U6 06 JUL 2017
 DBE analisado.
 Emitida em 03/07/2017 - V3

NOME: FRANCIELE CRISTINE LAMIN ME
 Requer a V. Sª o deferimento do seguinte ato.

18 JUL. 2017

Nº DE VIAS	CÓD. ATO	CÓD. EVENTO	QTD	DESCRIÇÃO DO ATO/EVENTO
0	002	022	1	ALTERAÇÃO
VIA ÚNICA				
				Alteração de Dados e de Nome Empresarial

BLUMENAU
 03/07/2017

Representante Legal da Empresa /Agente Auxiliar do Comércio:

Nome: FRANCIELE CRISTINE LAMIN

Assinatura: *X Franciele B. Lamin*

Telefone de contato: (47)32127118 comercionovorumo@gmail.com

DECISÃO DA JUNTA COMERCIAL

DECISÃO SINGULAR DECISÃO COLEGIADA

Nome(s) Empresarial(ais) (igual(ais) ou semelhante(s))

SIM SIM

Processo em ordem.

À decisão.

<input checked="" type="checkbox"/> NÃO	06 JUL. 2017	<i>Luiz Heinzen</i>	<input type="checkbox"/> NÃO	___/___/___	___/___/___
	Data	Responsável		Data	Responsável

___/___/___
 Data

DECISÃO SINGULAR

06 JUL. 2017

2º Exigência 3º Exigência 4º Exigência 5º Exigência

Processo em exigência (Vide despacho em folha anexa)

Processo deferido. Publique-se e

Processo indeferido.

19 JUL. 2017

Luiz Heinzen
 Assista Tec. Gestão Reg. Mercant.
 Matrícula 270.272-6
 Blumenau
 Responsável

Data

DECISÃO COLEGIADA

2º Exigência 3º Exigência 4º Exigência 5º Exigência

Processo em exigência (Vide despacho em folha anexa)

Processo deferido. Publique-se e

Processo indeferido.

___/___/___
 Data

___/___/___
 Vogal

Presidente da Turma

___/___/___
 Vogal

___/___/___
 Vogal

OBSERVAÇÕES:

Junta Comercial do Estado de Santa Catarina

Certifico o Registro em 19/07/2017

Arquivamento 20177793031 Protocolo 177793031 de 06/07/2017

Nome da empresa FRANCIELE CRISTINE LAMIN ME NIRE 42802535393

Este documento pode ser verificado em <http://regin.jucesc.sc.gov.br/autenticacaoDocumentos/autenticacao.aspx>

Chancela 350312019200646

Esta cópia foi autenticada digitalmente e assinada em 20/07/2017

por Henry Goy Petry Neto - Secretario-geral;

20/07/2017



REQUERIMENTO DE EMPRESÁRIO



NÚMERO DE IDENTIFICAÇÃO DO REGISTRO DE EMPRESA - NIRE DA SEDE 42802535393		NIRE DA FILIAL (preencher somente se ato referente a filial) XX	
NOME DO EMPRESÁRIO (completo sem abreviaturas) FRANCIELE CRISTINE LAMIN			
NACIONALIDADE BRASILEIRA		ESTADO CIVIL SOLTEIRA	
SEXO FEMININO	REGIME DE BENS (se casado) XX		
FILHO DE (pai) CARLOS JOSE LAMIN	(mãe) ROGERIA MARIA LAMIN		
NASCIDO EM (data de nascimento) 06/01/1991	IDENTIDADE número 5501644-8	Órgão emissor SSP	UF SC
CPF (número) 079.360.349-86			
EMANCIPADO POR (forma de emancipação - somente em caso de menor) XX			
DOMICILIADO NA (LOGRADOURO - rua, av, etc) RUA FREDERICO KORTE			NÚMERO 278
COMPLEMENTO XXXXXXXXXXXXXXXXXXXXXXXXXXXXXXXXXXXX	BAIRRO/DISTRITO VELHA CENTRAL	CEP 89046660	CÓDIGO DO MUNICÍPIO (Estado de Santa Catarina) BLUMENAU
MUNICÍPIO BLUMENAU			UF SC
declara, sob as penas da lei, não estar impedido de exercer atividade empresária, que não possui outro registro de empresário e requer à Junta Comercial do Estado de Santa Catarina.			
CÓDIGO DO ATO 02	DESCRIÇÃO DO ATO ALTERAÇÃO	CÓDIGO DO EVENTO 022	DESCRIÇÃO DO EVENTO Alteração de Dados e de Nome Empresarial
CÓDIGO DO EVENTO XXXXXXXXXXXXXX	DESCRIÇÃO DO EVENTO XX	CÓDIGO DO EVENTO XXXXXXXXXXXXXX	DESCRIÇÃO DO EVENTO XX
NOME EMPRESARIAL FRANCIELE CRISTINE LAMIN ME			
LOGRADOURO (rua, av, etc) RUA FREDERICO KORTE			NÚMERO 278
COMPLEMENTO XXXXXXXXXXXXXXXXXXXXXXXXXXXXXXXXXXXX	BAIRRO/DISTRITO VELHA CENTRAL	CEP 89046660	CÓDIGO DO MUNICÍPIO (Estado de Santa Catarina) BLUMENAU
MUNICÍPIO BLUMENAU	UF SC	PAÍS BRASIL	CORREIO ELETRÔNICO (e-mail) comercionovorumo@gmail.com
VALOR DO CAPITAL - R\$ 1.000,00	VALOR DO CAPITAL (por extenso) MIL REAIS		
CÓDIGO DA ATIVIDADE ECONÔMICA (CNAE Fiscal) Atividade Principal 4759899 Atividades Secundárias 4321500 4751201 4752100 4753900 4754701	DESCRIÇÃO DO OBJETO COMERCIO VAREJISTA DE EQUIPAMENTOS DE SISTEMAS DE SEGURANCA, EQUIPAMENTOS E SUPRIMENTOS DE INFORMATICA, DE TELEFONIA E COMUNICACAO, DE ELETRODOMESTICOS E EQUIPAMENTOS DE AUDIO E VIDEO, DE MOVEIS PARA ESCRITORIO E PARA USO DOMESTICO, DE ARTIGOS DE PAPELARIA, ESPORTIVOS E DO VESTUARIO, DE CALCADOS, SOUVENIRES, BIJOUTERIAS E ARTESANATOS, INSTALACAO E MANUTENCAO ELETRICA, DE EQUIPAMENTOS DE SISTEMAS DE SEGURANCA E DE ELETRODOMESTICOS, REPARACAO E MANUTENCAO DE COMPUTADORES E DE EQUIPAMENTOS PERIFERICOS E ELETROELETRONICOS.		
DATA DE INÍCIO DAS ATIVIDADES 13/01/2016	NÚMERO DE INSCRIÇÃO NO CNPJ 23964820000107	TRANSFERÊNCIA DE SEDE OU FILIAL DE OUTRA UF NIRE anterior XXXXX	UF XXXXX
ASSINATURA DA FIRMA PELO EMPRESÁRIO (ou pelo representante/assistente/gerente) <i>Franciele Cristine Lamin ME</i>			
DATA DA ASSINATURA 03/07/2017	ASSINATURA DO EMPRESÁRIO <i>Franciele B. Lamin</i>		
DEFERIDO TUBIZUIRE FARIAS Analista de Gestão Reg. Mercantil Blumenau	AUTENTICAÇÃO		

19 JUL. 2017

Handwritten signatures and initials:
 S O P
 20/07/2017
 M e P

Junta Comercial do Estado de Santa Catarina
 Certifico o Registro em 19/07/2017
 Arquivamento 20177793031 Protocolo 177793031 de 06/07/2017
 Nome da empresa FRANCIELE CRISTINE LAMIN ME NIRE 42802535393
 Este documento pode ser verificado em <http://regin.jucesc.sc.gov.br/autenticacaoDocumentos/autenticacao.aspx>
 Chancela 350312019200646
 Esta cópia foi autenticada digitalmente e assinada em 20/07/2017
 por Henry Goy Petry Neto - Secretario-geral;



REQUERIMENTO DE EMPRESÁRIO



NÚMERO DE IDENTIFICAÇÃO DO REGISTRO DE EMPRESA - NIRE DA SEDE 42802535393		NIRE DA FILIAL (preencher somente se ato referente a filial) XXXXXXXXXXXXXXXXXXXXXXXXXXXXXXXXXXXX	
NOME DO EMPRESÁRIO (completo sem abreviaturas) FRANCIELE CRISTINE LAMIN			
NACIONALIDADE BRASILEIRA		ESTADO CIVIL SOLTEIRA	
SEXO FEMININO	REGIME DE BENS (se casado) XXXXXXXXXXXXXXXXXXXXXXXXXXXXXXXXXXXX		
FILHO DE (pai) CARLOS JOSE LAMIN	(mãe) ROGERIA MARIA LAMIN		
NASCIDO EM (data de nascimento) 06/01/1991	IDENTIDADE número 5501644-8	Órgão emissor SSP	UF SC
CPF (número) 079.360.349-86			
EMANCIPADO POR (forma de emancipação - somente em caso de menor) XXXXXXXXXXXXXXXXXXXXXXXXXXXXXXXXXXXX			
DOMICILIADO NA (LOGRADOURO - rua, av, etc) RUA FREDERICO KORTE			
COMPLEMENTO XXXXXXXXXXXXXXXXXXXXXXXXXXXX			BAIRRO/DISTRITO VELHA CENTRAL
MUNICÍPIO BLUMENAU		CEP 89046660	NÚMERO 278
UF SC		CORREIO ELETRÔNICO (e-mail) comercionovorumo@gmail.com	
declara, sob as penas da lei, não estar impedido de exercer atividade empresarial, que não possui outro registro de empresário e requer à Junta Comercial do Estado de Santa Catarina.			
CÓDIGO DO ATO 12	DESCRIÇÃO DO ATO ALTERAÇÃO	CÓDIGO DO EVENTO 022	DESCRIÇÃO DO EVENTO Alteração de Dados e de Nome Empresarial
CÓDIGO DO EVENTO XXXXXXXXXXXX	DESCRIÇÃO DO EVENTO XXXXXXXXXXXXXXXXXXXXXXXXXXXXXXXXXXXX	CÓDIGO DO EVENTO XXXXXXXXXXXX	DESCRIÇÃO DO EVENTO XXXXXXXXXXXXXXXXXXXXXXXXXXXXXXXXXXXX
NOME EMPRESARIAL FRANCIELE CRISTINE LAMIN ME			
LOGRADOURO (rua, av, etc.) RUA FREDERICO KORTE			
COMPLEMENTO XXXXXXXXXXXXXXXXXXXXXXXXXXXX			BAIRRO/DISTRITO VELHA CENTRAL
MUNICÍPIO BLUMENAU		CEP 89046660	NÚMERO 278
UF SC		PAÍS BRASIL	CORREIO ELETRÔNICO (e-mail) comercionovorumo@gmail.com
VALOR DO CAPITAL - R\$ 1.000,00	VALOR DO CAPITAL (por extenso) MIL REAIS		
CÓDIGO DA ATIVIDADE ECONÔMICA (CNAE Fiscal) Atividade Principal 4759899 Atividades Secundárias 4761003 4763602 4781400 4782201 4789001	DESCRIÇÃO DO OBJETO XXXXXXXXXXXXXXXXXXXXXXXXXXXXXXXXXXXX		
DATA DE INÍCIO DAS ATIVIDADES 13/01/2016	NÚMERO DE INSCRIÇÃO NO CNPJ 23964820000107	TRANSFERÊNCIA DE SEDE OU FILIAL DE OUTRA UF NIRE anterior: XXXX UF: XXXX	
ASSINATURA DA FIRMA PELO EMPRESÁRIO (ou pelo representante/assistente/gerente) <i>Franciele Oualine Lamin ME</i>			
DATA DA ASSINATURA 03/07/2017	ASSINATURA DO EMPRESÁRIO <i>Franciele B. Lamin</i>		
DEFERIDO PUBLIQUE-SE E ARQUIVE-SE Luiz Heinzen M. J. Costa Reg. Mercantil M. J. Costa Reg. Mercantil Blumenau	AUTENTICAÇÃO		

Junta Comercial do Estado de Santa Catarina
 Certifico o Registro em 19/07/2017
 Arquivamento 20177793031 Protocolo 177793031 de 06/07/2017
 Nome da empresa FRANCIELE CRISTINE LAMIN ME NIRE 42802535393
 Este documento pode ser verificado em <http://regin.jucesc.sc.gov.br/autenticacaoDocumentos/autenticacao.aspx>
 Chancela 350312019200646
 Esta cópia foi autenticada digitalmente e assinada em 20/07/2017
 por Henry Goy Petry Neto - Secretario-geral;



20/07/2017



177793031



NOME DA EMPRESA	FRANCIELE CRISTINE LAMIN ME
PROTOCOLO	177793031 - 06/07/2017

MATRIZ

NIRE 42802535393
CNPJ 23.964.820/0001-07
CERTIFICO O REGISTRO EM 19/07/2017
SOB N: 20177793031

h
y
o
o
n
c
u
a



Junta Comercial do Estado de Santa Catarina

Certifico o Registro em 19/07/2017

Arquivamento 20177793031 Protocolo 177793031 de 06/07/2017

Nome da empresa FRANCIELE CRISTINE LAMIN ME NIRE 42802535393

Este documento pode ser verificado em <http://regin.jucesc.sc.gov.br/autenticacaoDocumentos/autenticacao.aspx>

Chancela 350312019200646

Esta cópia foi autenticada digitalmente e assinada em 20/07/2017

por Henry Goy Petry Neto - Secretario-geral;

20/07/2017

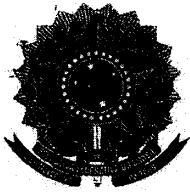

REPÚBLICA FEDERATIVA DO BRASIL
ESTADO DE SANTA CATARINA - COMARCA DE BLUMENAU
1º TABELIONATO DE NOTAS E PROTESTO DE TÍTULOS
MARCELO ALTHOFF
TABELIÃO INTERINO

PRAÇA VICTOR KONDER Nº 21 - CENTRO - 89010-150 - BLUMENAU (SC)
 FONE (47) 3321-1200
 www.primeirotabelionato.org - Horário de Atendimento: 2ª a 6ª das 9h às 18h



LIVRO Nº 0948-P - FOLHA Nº 037 - Registro nº 55094 Data: 27/10/2017
Espécie: PROCURAÇÃO

CERTIDÃO

Eu, Marcelo Althoff, Tabelião Interino do 1º Tabelionato de Notas e Protestos desta comarca de Blumenau, Estado de Santa Catarina, na forma da lei, etc.

CERTIFICO e dou fé, que revendo em meu serviço notarial e arquivo, a pedido verbal da parte interessada, que no Livro de Notas e folha(s) acima mencionados, encontrei lavrado o seguinte teor:

PROCURAÇÃO bastante que faz **FRANCIELE CRISTINE LAMIN ME**, na forma abaixo:

SAIBAM, quantos este público instrumento de procuração bastante virem, que, aos vinte e sete dias do mês de outubro do ano de dois mil e dezessete (27/10/2017), nesta cidade e comarca de Blumenau, Estado de Santa Catarina, perante mim, Escrevente Notarial, compareceu como outorgante, **FRANCIELE CRISTINE LAMIN ME**, empresa individual, com sede nesta cidade, na rua Frederico Korte nº 278, bairro Velha Central, inscrita no Cadastro Nacional de Pessoa Jurídica do Ministério da Fazenda sob o nº 23.964.820/0001-07, neste ato representada por sua titular, **FRANCIELE CRISTINE LAMIN**, brasileira, solteira, maior, portadora da cédula de identidade nº 5.501.644-8/SESPDC-SC, expedida em 06/05/2004 e inscrita no CPF/MF sob nº 079.360.349-86, residente e domiciliada nesta cidade, na rua Frederico Korte nº 278, bairro Velha, tudo de conformidade com o Requerimento de Empresário, devidamente registrado na Junta Comercial do Estado de Santa Catarina sob nº 2017779933031, em 06/07/2017, cuja fotocópia está arquivada nestas Notas, a qual, por este instrumento, nomeia e constitui seu bastante procurador, **RAFAEL RODRIGO LAMIN**, brasileiro, vendedor, solteiro, maior, portador da cédula de identidade nº 4.880.313-8 SESP/SC, expedida em 26/04/2000 e inscrito no CPF/MF sob nº 049.576.149-46, residente e domiciliado nesta cidade, na Frederico Korte nº 264, bairro Velha, conferindo-lhe poderes para o fim especial de representar a outorgante em processos licitatórios de todas e quaisquer entidades públicas, nas esferas municipais, estaduais, federais, autárquicas e fundacionais, podendo, para tal fim, retirar editais, apresentar envelope contendo documentação para a fase habilitatória, bem como envelope contendo proposta de preços, para a fase classificatória; assistir aberturas, firmar atas e demais documentos, fazer impugnações e outras quaisquer anotações em atas, representá-lo junto às Comissões de Licitações, bem como suas respectivas autoridades superiores, tomar ciência de despachos, receber intimações de prazos, recorrer e contra-arrazoar, na fase administrativa, acompanhar decisões, firmar os correspondentes contratos administrativos, decorrentes dos processos licitatórios; constituir advogados, outorgando-lhes poderes das cláusulas *ad-judicia et extra*, para a interposição de mandados de segurança contra atos das respectivas autoridades administrativas, sempre relativamente aos processos licitatórios em epígrafe; passar recibos, receber e dar quitações, apresentar, juntar e retirar documentos, cumprir exigências, dar lances, pagar taxas, guias e emolumentos, assinar, requerer e praticar, enfim, todos os demais atos necessários o fiel e cabal cumprimento do presente mandato, mesmo os que não estão totalmente expressos na presente, podendo inclusive substabelecer, no todo ou em parte, com ou sem reserva de poderes. *O presente mandato é válido pelo prazo de 05(cinco) anos a contar desta data.* As informações constantes da qualificação das partes,

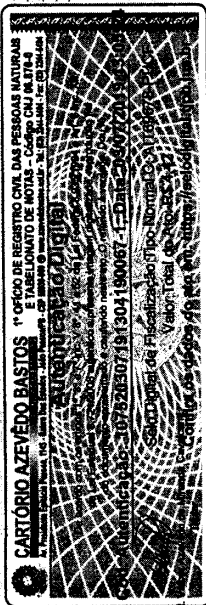

9 9 11 M C P

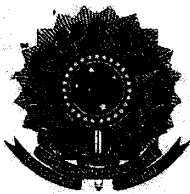

REPÚBLICA FEDERATIVA DO BRASIL
ESTADO DE SANTA CATARINA - COMARCA DE BLUMENAU
1º TABELIONATO DE NOTAS E PROTESTO DE TÍTULOS
MARCELO ALTHOFF
TABELIÃO INTERINO

PRAÇA VICTOR KONDER Nº 21 - CENTRO - 89010-150 - BLUMENAU (SC)
 FONE (47) 3321-1200
 www.primeirotabelionato.org - Horário de Atendimento: 2ª a 6ª das 9h às 18h

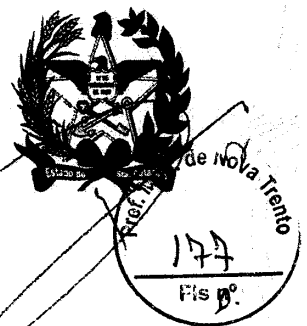

LIVRO Nº 0948-P - FOLHA Nº 038 - Registro nº 55094 Data: 27/10/2017
Espécie: PROCURAÇÃO

bem como os elementos relativos ao objeto do presente instrumento foram apresentados pela outorgante, sendo-lhe advertido de que a falsidade da declaração e dos documentos ora apresentados, ensejará sua responsabilidade civil e criminal, isentando este tabelião de qualquer responsabilidade. Assim o disse do que dou fé e me pediu este instrumento que lhe li, aceitou e assina. Em testemunho (sinal público) da verdade. Blumenau, 27 de outubro de 2017. (As) FRANCIELE CRISTINE LAMIN e MARLISE MELLIS NONES - ESCRIVENTE NOTARIAL. "NADA MAIS NEM MENOS CONTINHA" no referido instrumento, do qual bem e fielmente fiz extrair a presente certidão, reportando-me ao original no citado livro e folha(s), em meu poder e serviço notarial. Eu DÂMARES DA SILVA LIMA - ESCRIVENTE, que a fiz digitar, dou fé, subscrevo e assino em público e raso. Emolumentos R\$ 10,80 - Selo R\$ 1,95 - Total R\$ 12,75.

Em testº da verdade.-
 Blumenau, 26 de março de 2019.-

DÂMARES DA SILVA LIMA
ESCRIVENTE

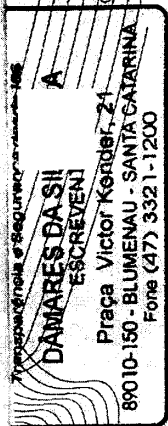

REPÚBLICA FEDERATIVA DO BRASIL
ESTADO DA PARAÍBA
CARTÓRIO AZEVEDO BASTOS
FUNDADO EM 1888
PRIMEIRO REGISTRO CIVIL DE NASCIMENTO E ÓBITOS E PRIVATIVO DE CASAMENTOS, INTERDIÇÕES E TUTELAS DA COMARCA DE JOÃO PESSOA

Av. Epitácio Pessoa, 1145 Bairro dos Estados 58030-00, João Pessoa PB
Tel.: (83) 3244-5404 / Fax: (83) 3244-5484
http://www.azevedobastos.not.br
E-mail: cartorio@azevedobastos.not.br



DECLARAÇÃO DE SERVIÇO DE AUTENTICAÇÃO DIGITAL

O Bel. Válber Azevêdo de Miranda Cavalcanti, Oficial do Primeiro Registro Civil de Nascimentos e Óbitos e Privativo de Casamentos, Interdições e Tutelas com atribuição de autenticar e reconhecer firmas da Comarca de João Pessoa Capital do Estado da Paraíba, em virtude de Lei, etc...

DECLARA para os devidos fins de direito que, o documento em anexo identificado individualmente em cada *Código de Autenticação Digital*¹ ou na referida sequência, foi autenticados de acordo com as Legislações e normas vigentes².

DECLARO ainda que, para garantir transparência e segurança jurídica de todos os atos oriundos dos respectivos serviços de Notas e Registros do Estado da Paraíba, a Corregedoria Geral de Justiça editou o Provimento CGJPB N° 003/2014, determinando a inserção de um código em todos os atos notoriais e registrais, assim, cada Selo Digital de Fiscalização Extrajudicial contém um código único (por exemplo: *Selo Digital: ABC12345-X1X2*) e dessa forma, cada autenticação processada pela nossa Serventia pode ser confirmada e verificada tantas vezes quanto for necessário através do site do Tribunal de Justiça do Estado da Paraíba, endereço <http://corregedoria.tjpb.jus.br/selo-digital/>

A autenticação digital do documento faz prova de que, na data e hora em que ela foi realizada, a empresa **FRANCIELE CRISTINE LAMIN** tinha posse de um documento com as mesmas características que foram reproduzidas na cópia autenticada, sendo da empresa **FRANCIELE CRISTINE LAMIN** a responsabilidade, única e exclusiva, pela idoneidade do documento apresentado a este Cartório.

CLARAÇÃO foi emitida em **04/07/2019 16:10:40 (hora local)** através do sistema de autenticação digital do Cartório Azevedo Bastos, de acordo com o Art. 1º, 10º e seus §§ 1º e 1P 2200/2001, como também, o documento eletrônico autenticado contendo o Certificado Digital do titular do Cartório Azevedo Bastos, poderá ser solicitado diretamente a a **FRANCIELE CRISTINE LAMIN** ou ao Cartório pelo endereço de e-mail autentica@azevedobastos.not.br

Para informações mais detalhadas deste ato, acesse o site <https://autdigital.azevedobastos.not.br> e informe o *Código de Consulta desta Declaração*.

Código de Consulta desta Declaração: 1288880

A consulta desta Declaração estará disponível em nosso site até **03/07/2020 13:06:25 (hora local)**.

¹**Código de Autenticação Digital:** 107520307191304190067-1

²**Legislações Vigentes:** Lei Federal n° 8.935/94, Lei Federal n° 10.406/2002, Medida Provisória n° 2200/2001, Lei Federal n° 13.105/2015, Lei Estadual n° 8.721/2008, Lei Estadual n° 10.132/2013 e Provimento CGJ N° 003/2014.

O referido é verdade, dou fé.

CHAVE DIGITAL

00005b1d734fd94f057f2d69fe6bc05b2725e5d350bc9829323261033b6e172eb3a3ae69210d01ae9f65a231d3acf667bdf0f5f84843f08f00912ae5292162f6c9712545bd96756cce4279189461c25d

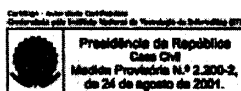

[Handwritten signature]

[Handwritten signature]

[Handwritten signature]

[Handwritten signature]

[Handwritten signature]

[Handwritten signature]

[Handwritten signature]

[Handwritten signature]

[Handwritten signature]

[Handwritten signature]

REPÚBLICA FEDERATIVA DO BRASIL
ESTADO DA PARAÍBA
CARTÓRIO AZEVEDO BASTOS
FUNDADO EM 1888

PRIMEIRO REGISTRO CIVIL DE NASCIMENTO E ÓBITOS E PRIVATIVO DE CASAMENTOS, INTERDIÇÕES E TUTELAS DA COMARCA DE JOÃO PESSOA

Av. Epitácio Pessoa, 1145 Bairro dos Estados 58030-00, João Pessoa PB
Tel.: (83) 3244-5404 / Fax: (83) 3244-5484
http://www.azevedobastos.not.br
E-mail: cartorio@azevedobastos.not.br



DECLARAÇÃO DE SERVIÇO DE AUTENTICAÇÃO DIGITAL

O Bel. Válber Azevêdo de Miranda Cavalcanti, Oficial do Primeiro Registro Civil de Nascimentos e Óbitos e Privativo de Casamentos, Interdições e Tutelas com atribuição de autenticar e reconhecer firmas da Comarca de João Pessoa Capital do Estado da Paraíba, em virtude de Lei, etc...

DECLARA para os devidos fins de direito que, o documento em anexo identificado individualmente em cada *Código de Autenticação Digital* ou na referida sequência, foi autenticados de acordo com as Legislações e normas vigentes*.

DECLARO ainda que, para garantir transparência e segurança jurídica de todos os atos oriundos dos respectivos serviços de Notas e Registros do Estado da Paraíba, a Corregedoria Geral de Justiça editou o Provimento CGJPB Nº 003/2014, determinando a inserção de um código em todos os atos notoriais e registrais, assim, cada Selo Digital de Fiscalização Extrajudicial contém um código único (por exemplo: *Selo Digital: ABC12345-X1X2*) e dessa forma, cada autenticação processada pela nossa Serventia pode ser confirmada e verificada tantas vezes quanto for necessário através do site do Tribunal de Justiça do Estado da Paraíba, endereço <http://corregedoria.tjpb.jus.br/selo-digital/>

A autenticação digital do documento faz prova de que, na data e hora em que ela foi realizada, a empresa FRANCIELE CRISTINE LAMIN tinha posse de um documento com as mesmas características que foram reproduzidas na cópia autenticada, sendo da empresa FRANCIELE CRISTINE LAMIN a responsabilidade, única e exclusiva, pela idoneidade do documento apresentado a este Cartório.

DECLARAÇÃO foi emitida em 04/07/2019 16:13:45 (hora local) através do sistema de autenticação digital do Cartório Azevêdo Bastos, de acordo com o Art. 1º, 10º e seus §§ 1º e 1º P 2200/2001, como também, o documento eletrônico autenticado contendo o Certificado Digital do titular do Cartório Azevêdo Bastos, poderá ser solicitado diretamente a a FRANCIELE CRISTINE LAMIN ou ao Cartório pelo endereço de e-mail autentica@azevedobastos.not.br

Para informações mais detalhadas deste ato, acesse o site <https://autdigital.azevedobastos.not.br> e informe o *Código de Consulta desta Declaração*.

Código de Consulta desta Declaração: 1288881

A consulta desta Declaração estará disponível em nosso site até 03/07/2020 13:06:25 (hora local).

***Código de Autenticação Digital:** 107520307191304190044-1

***Legislações Vigentes:** Lei Federal nº 8.935/94, Lei Federal nº 10.406/2002, Medida Provisória nº 2200/2001, Lei Federal nº 13.105/2015, Lei Estadual nº 8.721/2008, Lei Estadual nº 10.132/2013 e Provimento CGJ Nº 003/2014.

O referido é verdade, dou fé.

CHAVE DIGITAL

00005b1d734fd94f057f2d69fe6bc05b2725e5d350bc9829323261033b6e172e3002e7214dfb34bbcf95b4cc5c2f9e39bdf0f5f84843f08f00912ae5292162f6a327714de97eed914a2e577194541cf0

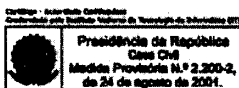

Handwritten signatures and initials scattered across the page, including a large signature at the top right and several smaller ones below.



CERTIDÃO SIMPLIFICADA

Página: 001/004

Certificamos que as informações abaixo constam dos documentos arquivados nesta Junta Comercial e são vigentes na data da sua expedição.

Nome Empresarial FRANCIELE CRISTINE LAMIN			
Natureza Jurídica: EMPRESÁRIO			
Número de Identificação do Registro de Empresas - NIRE (Sede) 42 8 0253539-3	CNPJ 23.964.820/0001-07	Data de Arquivamento do Ato de inscrição 13/01/2016	Data de Início de Atividade 13/01/2016
Endereço Completo (Logradouro, Nº e Complemento, Bairro/Distrito, Município, UF, CEP) RUA FREDERICO KORTE, 278, VELHA CENTRAL, BLUMENAU, SC, 89.046-660			
Objeto COMERCIO VAREJISTA DE EQUIPAMENTOS DE SISTEMAS DE SEGURANCA, EQUIPAMENTOS E SUPRIMENTOS DE INFORMATICA, DE TELEFONIA E COMUNICACAO, DE ELETRODOMESTICOS E EQUIPAMENTOS DE AUDIO E VIDEO, DE MOVEIS PARA ESCRITORIO E PARA USO DOMESTICO, DE ARTIGOS DE PAPELARIA, ESPORTIVOS E DO VESTUARIO, DE CALCADOS, SOUVENIRES, BIJOUTERIAS E ARTESANATOS, INSTALACAO E MANUTENCAO ELETRICA, DE EQUIPAMENTOS DE SISTEMAS DE SEGURANCA E DE ELETRODOMESTICOS, REPARACAO E MANUTENCAO DE COMPUTADORES E DE EQUIPAMENTOS PERIFERICOS E ELETROELETRONICOS.			
Capital: R\$ 1.000,00 (MIL REAIS)		Microempresa ou Empresa de Pequeno Porte (Lei nº 123/2006) Microempresa	
Último Arquivamento Data: 19/07/2017 Número: 20177793031 Ato: ALTERAÇÃO Evento (s): ALTERACAO DE DADOS E DE NOME EMPRESARIAL		Situação da Empresa REGISTRO ATIVO Status XXXXXXXXXXXXXXXXXXXXXXXXXXXX	
Nome do Empresário FRANCIELE CRISTINE LAMIN Identidade: 5501644-8,SSP/SC CPF: 079.360.349-86 Estado Civil: Solteiro Regime de Bens: Não Informado			

BLUMENAU - SC, 01 de julho de 2019

19/010747-2



[Handwritten Signature]

BLASCO BORGES BARCELLOS
SECRETÁRIO GERAL

Eu, Conferi e assino.

[Handwritten Signature]
Fabio Marcelo Sardagna
Analista Téc. Gestão de Reg. Mercantil
Matr. nº 379.229-3
JUCESC - Blumenau



REPÚBLICA FEDERATIVA DO BRASIL
ESTADO DA PARAÍBA
CARTÓRIO AZEVEDO BASTOS
FUNDADO EM 1888

PRIMEIRO REGISTRO CIVIL DE NASCIMENTO E ÓBITOS E PRIVATIVO DE CASAMENTOS, INTERDIÇÕES E TUTELAS DA COMARCA DE JOÃO PESSOA

Av. Eptácio Pessoa, 1145 Bairro dos Estados 58030-00, João Pessoa PB
Tel.: (83) 3244-5404 / Fax: (83) 3244-5484
http://www.azevedobastos.not.br
E-mail: cartorio@azevedobastos.not.br



DECLARAÇÃO DE SERVIÇO DE AUTENTICAÇÃO DIGITAL

O Bel. Válber Azevêdo de Miranda Cavalcanti, Oficial do Primeiro Registro Civil de Nascimentos e Óbitos e Privativo de Casamentos, Interdições e Tutelas com atribuição de autenticar e reconhecer firmas da Comarca de João Pessoa Capital do Estado da Paraíba, em virtude de Lei, etc...

DECLARA para os devidos fins de direito que, o documento em anexo identificado individualmente em cada *Código de Autenticação Digital* ou na referida sequência, foi autenticados de acordo com as Legislações e normas vigentes¹.

DECLARO ainda que, para garantir transparência e segurança jurídica de todos os atos oriundos dos respectivos serviços de Notas e Registros do Estado da Paraíba, a Corregedoria Geral de Justiça editou o Provimento CGJPB Nº 003/2014, determinando a inserção de um código em todos os atos notoriais e registrais, assim, cada Selo Digital de Fiscalização Extrajudicial contém um código único (por exemplo: *Selo Digital: ABC12345-X1X2*) e dessa forma, cada autenticação processada pela nossa Serventia pode ser confirmada e verificada tantas vezes quanto for necessário através do site do Tribunal de Justiça do Estado da Paraíba, endereço <http://corregedoria.tjpb.jus.br/selo-digital/>

A autenticação digital do documento faz prova de que, na data e hora em que ela foi realizada, a empresa FRANCIELE CRISTINE LAMIN tinha posse de um documento com as mesmas características que foram reproduzidas na cópia autenticada, sendo da empresa FRANCIELE CRISTINE LAMIN a responsabilidade, única e exclusiva, pela idoneidade do documento apresentado a este Cartório.

ECLARAÇÃO foi emitida em **04/07/2019 16:14:29 (hora local)** através do sistema de autenticação digital do Cartório Azevêdo Bastos, de acordo com o Art. 1º, 10º e seus §§ 1º e VP 2200/2001, como também, o documento eletrônico autenticado contendo o Certificado Digital do titular do Cartório Azevêdo Bastos, poderá ser solicitado diretamente a **FRANCIELE CRISTINE LAMIN** ou ao Cartório pelo endereço de e-mail autentica@azevedobastos.not.br

Para informações mais detalhadas deste ato, acesse o site <https://autdigital.azevedobastos.not.br> e informe o *Código de Consulta desta Declaração*.

Código de Consulta desta Declaração: 1288879

A consulta desta Declaração estará disponível em nosso site até **03/07/2020 13:06:25 (hora local)**.

¹**Código de Autenticação Digital:** 107520307191304190145-1

¹**Legislações Vigentes:** Lei Federal nº 8.935/94, Lei Federal nº 10.406/2002, Medida Provisória nº 2200/2001, Lei Federal nº 13.105/2015, Lei Estadual nº 8.721/2008, Lei Estadual nº 10.132/2013 e Provimento CGJ N° 003/2014.

O referido é verdade, dou fé.

CHAVE DIGITAL

00005b1d734fd94f057f2d69fe6bc05b2725e5d350bc9829323261033b6e172ede45bc0efe32e7e70593eb1d425aaf51bdf0f5f84843f08f00912ae5292162f650ae77257799d29061e5c7cd87eb5f70

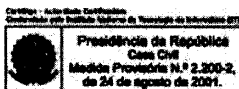

Handwritten signatures and initials scattered across the bottom half of the page.

NOVO RUMO COMERCIAL

FRANCIELE CRISTINE LAMIN ME



ANEXO VI

DECLARAÇÃO DE ATENDIMENTO AOS REQUISITOS DE HABILITAÇÃO

DECLARO para os devidos fins, que tomei conhecimento de todas as informações constantes do edital do Pregão Presencial nº 069/2019, inclusive as Relativas ao Sistema de Registro de Preços.

Declaro ainda que atendemos a todas exigências habilitatórias e que detenho capacidade técnico-operacional (instalações, aparelhamento e pessoal) para fornecimento do(s) objeto(s) para o(s) qual(is) apresentamos proposta.

BLUMENAU, 19/07/2019.

RAFAEL RODRIGO LAMIN
CPF 049.576.149-46 RG 4880313 SSP SC
REPRESENTANTE LEGAL DA EMPRESA

FRANCIELE CRISTINE LAMIN ME

CNPJ: 23.964.820/0001-07 - Ins. Estadual: 257.864.580
Ins. Municipal: 113157 Rua: Frederico Korte, 278
Bairro Velha Central - CEP: 89046-660 - Blumenau-SC
Fone: (47) 32127118 E-mail: comercionovorumo@gmail.com



PROCESSO LICITATÓRIO Nº 099/2019 PREGÃO PRESENCIAL Nº 069/2019

CRENCIAMENTO

Por este instrumento solicitamos o credenciamento da empresa **IGSHOP TELECOM EIRELI**, com sede na Rua Carlos Seara, nº 47, sala 107, bairro Vila Operária, Itajaí, SC, CNPJ 04.609.573/0001-78, para participar da licitação acima referenciada, neste evento representada por **Cesar Roberto Silva**, inscrito no CPF nº 807.191.809-10 e RG nº 2.295.076 e procuração anexa, na qualidade de **REPRESENTANTE LEGAL**, outorgando-lhe poderes para pronunciar-se em nome da outorgante, visando formular propostas e lances verbais, negociar preços, declarar a intenção de interposição de recurso, renunciar ao direito de interpor recursos e praticar todos os demais atos inerentes ao certame.

Itajaí, SC, 17 de julho de 2019.

Sandra Paula Souza da Silva
Sandra Paula Souza da Silva
RG. 5.866.106
CPF. 960.095.350-34

04.609.573/0001-78
IGSHOP TELECOM EIRELI
Rua Carlos Seara, nº 47 - Sala 107
Vila Operária - CEP 88.303-200
ITAJAÍ - SC

2º TABELIONATO DE NOTAS E PROTESTOS DE ITAJAÍ - SC
BEL. ANNA CHRISTINA RIBEIRO NETO MENEGATTI - TABELIA
Rua Lauro Muller, 39 - Centro
Itajaí - SC - CEP 88301-400 - Fone: (47) 3405.1900

RECONHECO por SEMELHANÇA a(s) firmas de:
SANDRA PAULA SOUZA DA SILVA
Em Teste da verdade.
Itajaí-SC, 18/07/2019

Anna Christina Ribeiro Neto Menegatti
Murilo Leonardo de Souza Gago
Milan Terezinha Vicente Agostinho
Kelly Francine de O. G. L. Kowalczyk
Emol: R\$3,25 - Selo R\$1,96 - ISS R\$0,07 Total = R\$5,27
Selo digital do Tipo: Normal FNB06936-J-DGL



Sandra Paula Souza da Silva
IGSHOP TELECOM EIRELI
Rua Carlos Seara, 47 – Sala 107
Vila Operaria – Itajaí/SC- Cep: 88303-200
Fone: (47) 3083-9455



2º TABELIONATO DE NOTAS E PROTESTOS DE ITAJAÍ - SC
BEL. ANNA CHRISTINA RIBEIRO NETO MENEGATTI - TABELIÁ
Rua Lauro Muller, 39 - Centro
Itajai - SC - CEP 88301-400 - Fone: (47) 3405.1900
RECONHEÇO POR SEMELHANÇA as assinaturas de
SANDRA PAULA SOUZA DA SILVA
de verdade Do que dou fé
() Anna Christina Ribeiro Neto Menegatti () Acides Menegatti Filho
() Murilo Leonardo S. Gagol () Lilian T. V. Agostinho
() Kelly Francine de O.G.L. Kowalczyk () Sara Regina C. Da Silva
() Samara C. Nunes () Lindomar Meurer
Emol: R\$ 3,16 - Selo R\$ 1,90 Total = 5,05 Itajai-SC, 27/02/2018
Selo digital tipo: Normal EZY57559-4Q8F
KF00G Confira os dados do Atd em www.tjsc.jus.br/selo

PROCURAÇÃO

Pelo presente instrumento particular de procuração:

Outorgante: IGS SHOP TELECOM EIRELI ME pessoa jurídica de direito privado inscrita no CNPJ sob o n. 04.609.573/0001-78, com sede na Rua Carlos Seara, n. 47, sala 107, Vila Operária em Itajaí - SC, neste ato representada por SANDRA PAULA SOUZA DA SILVA, brasileira, solteira, empresária, portadora da cédula de identidade de n. 5.866.106, e CPF n. 960.095.350-34, com domicílio Avenida Joca Brandão, n. 111, ap. 504, Centro de Itajaí.

Outorgados: CÉSAR ROBERTO SILVA, brasileiro, empresário, portador da cédula de identidade RG nº 2295076-SSP/SC, inscrito no CPF sob o nº 807.191.809-10, residente e domiciliado na Rua Emília dos Santos, nº 26, bairro São João, em Itajaí (CEP 88304-350),

Confere(m) amplos, gerais e ilimitados poderes, concedendo-lhe poderes para representar a outorgante e zelar pelos interesses a ela inerentes, especialmente para assinar procurações, admitir e demitir pessoal, concordar ou impugnar balanços, assinar e rescindir contratos civis e comerciais, atuar junto a Administração Pública nos atos administrativos, representar a empresa junto a qualquer Instância do Poder Judiciário e das "Justiças Especializadas", consentir ou não com quaisquer negócios a serem realizados, alterar o contrato social e as alterações contratuais estipulando cláusulas e condições, examinar documentos, convocar reuniões internas e externas, regularizar o que for necessário nas Juntas Comerciais, transigir, dar quitação, assinar recibos, receber, outorgar, substabelecer, enfim, praticar todos os atos que lhe foram conferidos, como se sócio-administrador fosse, bem como movimentar todas as contas bancárias em nome da outorgantes, especificamente aquela existente junto a agência 8262 do Banco Itaú, realizando todos atos necessários, os mais amplos e gerais, como se sócio-administrador fosse, visando sempre a manutenção e o bom funcionamento da empresa outorgante.

Itajaí (SC), 23 de fevereiro de 2018.

 2º TABELIONATO

 Registro OAB/SC 1164/2006 - CNPJ: 08.114.324/0001-05
Rua Umbelino Damásio de Brito, 233 - 88303-050 - Centro - Itajaí - SC - Fone: (47) 3344 - 6537 - (47) 3344 - 6628
adm@jaimeadvocacia.com.br jaimeadvocacia.com.br

2º TABELIONATO DE NOTAS E PROTESTOS DE ITAJAÍ - SC
BEL. ANNA CHRISTINA RIBEIRO NETO MENEGATTI - TABELIÁ
Rua Lauro Muller, 39 - Centro
Itajai - SC - CEP 88301-400 - Fone: (47) 3405.1900
AUTENTICACAO
Confere com o original apresentado, e dou fé
Em Teste da verdade
Itajai-SC, 15/07/2019
() Anna Christina Ribeiro Neto Menegatti
() Murilo Leonardo de Souza Gagol
() Lilian Terezinha Vicente Agostinho
() Kelly Francine de O. G. L. Kowalczyk
Emol: R\$3,56 - Selo R\$1,96 - ISS R\$0,00 Total = R\$5,52
Selo digital do Tipo: Normal FNB02611-9ZD3



REPUBLICA FEDERATIVA DO BRASIL
 MINISTÉRIO DAS CIDADES
 DEPARTAMENTO NACIONAL DE TRÁNSITO
 CARTERA NACIONAL DE HABILITAÇÃO

SC

DOMICÍLIO: **CESAR ROBERTO SILVA**

DOC. IDENTIDADE / ORG. EMISSORA: **2295076 SSP SC**

CPF: **807.191.809-10** DATA NASCIMENTO: **19/01/1974**

FILIAÇÃO: **TELMA SILVA**

PERMISSÃO: **AB** ACC: **AB** CAT. HAB: **AB**

Nº REGISTRO: **02553930863** VALIDADE: **07/11/2022** 1ª HABILITAÇÃO: **13/03/1992**

OBSERVAÇÕES:

ASSINATURA DO PORTADOR: *Cesar Roberto Silva*

LOCAL: **ITAJAÍ, SC** DATA DE EMISSÃO: **29/11/2017**

Vendedor: *O. Manoel* 88761663096
 Diretor: *S. Manoel* SC129802352

ASSINATURA DO EMISSOR: **SANTA CATARINA**

VÁLIDA EM TODO O TERRITÓRIO NACIONAL 1554147852

PROIBIDO PLASTIFICAR 1554147852

Pref. Itajai, de Nova Trento
 185
 Fis. nº

2ª Tabelionato de Notas e Protestos de Itajai - SC
 BEL. ANNA CHRISTINA RIBEIRO NETO MENEGATTI - TABELIA
 Rua Lauro Muller, 39 - Centro
 Itajai - SC - CEP 88301-400 - Fone: (47) 3405.1900

AUTENTICACAO

Confere como original apresentado, e dou fé.
 Em Teste da verdade.

Itajai-SC, 01/07/2019

Anna Christina Ribeiro Neto Menegatti
 Murilo Leonardo de Souza Gagol
 Lillian Terezinha Vicente Agostinho
 Kelly Francine de O. G. L. Kowalczyk
 Emol: R\$3,66 - Selo R\$1,96 - ISS R\$0,00 Total = R\$5,62
 Selo digital do Tipo: Normal FMP1762J-6BSK

168

TABELIONATO 29

ESPAÇO INUTILIZADO

[Handwritten signatures and marks]

**ATO CONSTITUTIVO DE TRANSFORMAÇÃO DE
EMPRESÁRIO INDIVIDUAL EM EIRELI
WILSON DALENOGARE - ME
04.609.573/0001-78**



Pelo presente instrumento do Ato Constitutivo de alteração e transformação de empresário para EIRELI, **WILSON DALENOGARE**, brasileiro, casado sob o regime de comunhão parcial de bens, comerciante, portador do RG sob n.º 4/R 3.548.957, expedida pela SESP/SC, inscrito no CPF SOB n.º 025.263.429-29, residente e domiciliado a Trav. Júlio Cesar de Medeiros, n.º 112, Bairro Vila Operária, CEP 88.304-060, em Itajaí-SC, na qualidade de empresário da empresa **WILSON DALENOGARE - ME**, com sede a Rua Hercílio Luz, n.º 338, 2 andar, Sala22, Bairro Centro em Itajaí, Estado de Santa Catarina, CEP 88.301-001, cujo ato constitutivo se encontra registrado na Junta Comercial do Estado de Santa Catarina, sob NIRE n.º 42103121085 em 27/07/2001, devidamente inscrita no CNPJ sob n.º 04.609.573/0001-78, ora altera a titularidade e transforma seu registro de **EMPRESÁRIO INDIVIDUAL** em **EMPRESA INDIVIDUAL DE RESPONSABILIDADE LIMITADA - EIRELI**, a qual se regerá, doravante pelo ato Constitutivo, consoante a faculdade prevista no parágrafo único, do artigo 1033 e 980A da Lei n.º 10406/02, resolve:

Cláusula Primeira - É admitida como Empresário Individual, a titular **SANDRA PAULA SOUZA DA SILVA**, brasileira, solteira, empresária, portadora da cédula de identidade n.º 5.866.106, expedida pela SSP-SC, inscrita no CPF sob n.º 960.095.350-34, residente e domiciliada à Av. Joca Brandão, n.º 111, Apto 504, bairro Centro, Itajaí-SC, CEP 88.301-441.

Cláusula Segunda - A titular **SANDRA PAULA SOUZA DA SILVA**, recebe por transferência a título de venda, 5.000 (Cinco mil) quotas, no valor de R\$ 1,00 (um) real cada uma, que perfazem um total de R\$5.000,00 (Cinco mil) reais, do titular **WILSON DALENOGARE**, que neste ato retira-se da empresa.

Cláusula Terceira - O titular cedente/retirante da, neste ato à empresa e à nova titular, plena, raza, geral e definitiva quitação, em relação às quotas cedidas, nada mais tendo a reclamar em juízo ou fora dele, no presente ou no futuro a qualquer título, eximindo-as de qualquer responsabilidade relacionada à empresa.

Cláusula Quarta - A administração da empresa será exercida, por prazo indeterminado, pela titular **SANDRA PAULA SOUZA DA SILVA**, a quem compete o uso da denominação empresarial individualmente, representando a empresa ativa e passivamente, judicial e extrajudicialmente.

2º TABELIONATO DE NOTAS E PROTESTOS DE ITAJAÍ - SC
BEL. ANNA CHRISTINA RIBEIRO NETO MENEGATTI - TABELIA
Rua Lauro Muller, 39 - Centro
Itajaí - SC - CEP 88301-400 - Fone: (47) 3405.1900

AUTENTICACÃO

Confere com o original apresentado, e dou fé.
Em Teste da Verdade

Itajaí-SC, 15/07/2019

() Anna Christina Ribeiro Neto Menegatti
() Murilo Leonardo de Souza Gagli
() Lilian Terezinha Vicente Agostinho
() Kelly Francine de O. G. L. Kowalczyk

Emol: R\$3,66 - Selo R\$1,96 - ISS R\$0,03 Total = R\$5,65
Selo digital do Tipo: Normal FNB02607-09/06





Clausula Quinta – Fica transformado este **EMPRESÁRIO INDIVIDUAL** em **EMPRESA INDIVIDUAL DE RESPONSABILIDADE LIMITADA – EIRELI**, sob a denominação de **IGSHOP TELECOM EIRELI - ME**, com sub-rogação de todos os direitos e obrigações pertinentes.

Clausula Sexta – A empresa decide adotar como título do estabelecimento, a expressão **"TECNOLOGIA EM DESTAQUE"**.

Clausula Sétima – O acervo do empresário que era no valor de R\$ 5.000,00 (cinco mil reais), obteve um aumento de R\$ 88.700,00 (oitenta e oito mil e setecentos reais) totalmente subscritos e integralizados em moeda corrente do país, passando a constituir o capital da EIRELI o valor de R\$ 93.700,00 (noventa e tres mil e setecentos reais).

Clausula Oitava - A empresa decide alterar seu objeto social para os Serviços de Comunicação Multimídia – SCM; Provedores de acesso às redes de comunicações; As atividades que possibilitam o acesso direto de usuários às informações armazenadas em computadores, produzidas ou compiladas por terceiros, através de redes de telecomunicações tais como, os provedores de acesso à internet; As atividades de transmissão de voz digital pela rede internet, com a utilização do protocolo IP (voz sobre IP - VOIP); Tratamento de dados, provedores de serviços de aplicação e serviços de hospedagem na internet; Portais, provedores de conteúdo e serviços de informação na internet; Serviços de engenharia; Manutenção de estações e redes de telecomunicações; Serviços de organização de feiras, congressos, exposições e festas; Serviços de redes de transportes de telecomunicações – SRTT; Serviços de telefonia fixa comutada – STFC; Suporte técnico, manutenção e serviços em tecnologia da informação; Telecomunicações por satélite; Construção de estações e redes de telecomunicações; Serviços de telecomunicações por fio; Acesso à internet por sistemas de radiocomunicações com técnica celular; Atividades de telecomunicações; Obras de acabamento da construção; Comércio atacadista de componentes eletrônicos e equipamentos de telefonia e comunicação; Comércio atacadista de equipamentos elétricos de uso pessoal e doméstico; Comércio atacadista de outras máquinas e equipamentos, partes e peças; Comércio atacadista de equipamentos e artigos de uso pessoal e doméstico; Comércio varejista especializado de eletrodomésticos e equipamentos de áudio e vídeo; Comércio varejista especializado de equipamentos e suprimentos de informática; Fabricação de equipamentos de informática; Fabricação de equipamentos e instrumentos ópticos, peças e acessórios; Fabricação de estruturas metálicas; Fabricação de móveis com predominância de metal; Fabricação de outros produtos de metal; Treinamento em desenvolvimento profissional e gerencial; Serviços de organização de feiras, congressos, exposições e festas; Serviços de alimentação para eventos e recepções; Consultoria em tecnologia

2º TABELIONATO DE NOTAS E PROTESTOS DE ITAJAÍ - SC
 BEL. ANNA CHRISTINA RIBEIRO NETO MENEGATTI - TABELIÁ
 Rua Lavro Muller, 39 - Centro
 Itajaí - SC - CEP 88301-400 - Fone: (47) 3405.1900

AUTENTICAÇÃO

Confere com o original apresentado, e dou fé.
 Em Teste da verdade

Itajaí-SC, 15/07/2019

Anna Christina Ribeiro Neto Menegatti
 Murilo Leonardo de Souza Gagli
 Lillian Terezinha Vicente Agostinho
 Kelly Francine de O. G. L. Kowalczuk

Emol: R\$3,66 - Selc R\$1,96 - ISS R\$0,03 Total = R\$5,65
 Selc digital do Tipo. Normal FNB0200e-4LNZ

Fies. Núm. de Nova Testes
188
Fies nº

da informação; Desenvolvimento de programas de computador sob encomenda; Desenvolvimento e licenciamento de programas de computador customizáveis; Desenvolvimento e licenciamento de programas de computador não customizáveis.

Clausula Nona – A empresa decide alterar seu endereço para Rua Carlos Seara, n.º 47, Sala 107, Bairro Vila Operária em Itajaí, Estado de Santa Catarina, CEP 88.303-200.

Clausula Décima - Para tanto, passa a transcrever, na íntegra, o ato constitutivo da referida EIRELI, com o seguinte teor:

Cláusula 01 – DENOMINAÇÃO

A presente girará sob a denominação de **IGSHOP TELECOM EIRELI - ME**, com sede a Rua Carlos Seara, n.º 47, Sala 107, Bairro Vila Operária em Itajaí, Estado de Santa Catarina, CEP 88.303-200, podendo, a qualquer tempo, a critério de sua titular, abrir ou fechar filiais em qualquer parte do território Nacional.

Parágrafo único: A empresa tem como título do estabelecimento, a expressão **"TECNOLOGIA EM DESTAQUE"**.

Cláusula 02 – OBJETO

A empresa tem como objeto os Serviços de Comunicação Multimídia – SCM; Provedores de acesso às redes de comunicações; As atividades que possibilitam o acesso direto de usuários às informações armazenadas em computadores, produzidas ou compiladas por terceiros, através de redes de telecomunicações tais como, os provedores de acesso à internet; As atividades de transmissão de voz digital pela rede internet, com a utilização do protocolo IP (voz sobre IP - VOIP); Tratamento de dados, provedores de serviços de aplicação e serviços de hospedagem na internet; Portais, provedores de conteúdo e serviços de informação na internet; Serviços de engenharia; Manutenção de estações e redes de telecomunicações; Serviços de organização de feiras, congressos, exposições e festas; Serviços de redes de transportes de telecomunicações – SRTT; Serviços de telefonia fixa comutada – STFC; Suporte técnico, manutenção e serviços em tecnologia da informação; Telecomunicações por satélite; Construção de estações e redes de telecomunicações; Serviços de telecomunicações por fio; Acesso à Internet por sistemas de radiocomunicações com técnica celular; Atividades de telecomunicações; Obras de acabamento da construção; Comércio atacadista de componentes eletrônicos e equipamentos de telefonia e comunicação; Comércio atacadista de equipamentos elétricos de uso pessoal e doméstico; Comércio atacadista de outras máquinas e

Handwritten signatures and initials are present over the stamp and in the margins.

2º TABELIONATO DE NOTAS E PROTESTOS DE ITAJAÍ - SC
BEL. ANNA CHRISTINA RIBEIRO NETO MENEGATTI - TABELIÁ
Rua Lauro Müller, 39 - Centro
Itajaí - SC - CEP 88301-400 - Fone: (47) 3405.1900

AUTENTICAÇÃO

Confere com original apresentado, e dou fé em Teste da Verdade.

Itajaí-SC, 15/07/2019

Anna Christina Ribeiro Neto Menegatti
Murilo Leonardo de Souza Gagoi
Lilian Terezinha Vicente Agostinho
Kelly Francine de O. G. L. Kowalczuk

Emol. R\$3,66 - Selo R\$1,96 - ISS R\$0,03 Total = R\$5,65
Selo digital do Tipo: Normal FNB02806-V14J

60

Stamp: TABELIONATO DE NOTAS E PROTESTOS DE ITAJAÍ - SC



equipamentos, partes e peças; Comércio atacadista de equipamentos e artigos de uso pessoal e doméstico; Comércio varejista especializado de eletrodomésticos e equipamentos de áudio e vídeo; Comércio varejista especializado de equipamentos e suprimentos de informática; Fabricação de equipamentos de informática; Fabricação de equipamentos e instrumentos ópticos, peças e acessórios; Fabricação de estruturas metálicas; Fabricação de móveis com predominância de metal; Fabricação de outros produtos de metal; Treinamento em desenvolvimento profissional e gerencial; Serviços de organização de feiras, congressos, exposições e festas; Serviços de alimentação para eventos e recepções; Consultoria em tecnologia da informação; Desenvolvimento de programas de computador sob encomenda; Desenvolvimento e licenciamento de programas de computador customizáveis; Desenvolvimento e licenciamento de programas de computador não customizáveis.

Cláusula 03 – PRAZO DE DURAÇÃO

A empresa iniciou suas atividades em 01 de agosto de 2001 e seu prazo de duração é por tempo indeterminado. É garantida a continuidade da pessoa jurídica diante do impedimento por força maior ou impedimento temporário ou permanente do titular, podendo a empresa ser alterada para atender uma nova situação.

Cláusula 04 – DO CAPITAL

O capital é de R\$ R\$ 93.700,00 (noventa e tres mil e setecentos reais), o qual está totalmente subscrito e integralizado em moeda corrente nacional do País.

Cláusula 05 – DA ADMINISTRAÇÃO

A empresa será administrada por sua titular, **SANDRA PAULA SOUZA DA SILVA**, a quem caberá dentre outras atribuições, a representação ativa e passiva, judicial e extrajudicial, desta EIRELI, sendo a responsabilidade da titular limitada ao capital integralizado.

Parágrafo único: Fica autorizada a administradora, a nomear procuradores, outorgando-lhes poderes sempre por instrumento de procuração e com prazo determinado.

Cláusula 06 – DO EXERCÍCIO

O término de cada exercício será encerrado em 31 de dezembro do ano civil, com a apresentação do balanço patrimonial e resultado econômico do ano fiscal.

2º TABELIONATO DE NOTAS E PROTESTOS DE ITAJAI - SC
BEL. ANNA CHRISTINA RIBEIRO NETO MENEGATTI - TABELIÁ
Rua Lauro Muller, 39 - Centro
Itajai - SC - CEP 88301-400 - Fone: (47) 3405.1900

AUTENTICACÃO

Confere com o original apresentado, e dou fé
Em Teste da verdade.

Itajai-SC, 15/07/2019

Anna Christina Ribeiro Neto Menegatti
Murilo Leonardo de Souza Gagoi
Liljen Terezinha Vicente Agostinho
Kelly Francine de O. G. L. Kowalczuk

Emol: R\$3,66 - Seio R\$1,95 - ISS R\$0,08 Total = R\$5,68
Seio digital do Tipo. Normal FNB02604-DHJ3

60



Cláusula 07 – DA DECLARAÇÃO

Declara a titular da EIRELI, para os devidos fins e efeitos de direito, que a mesma não participa de nenhuma outra empresa, pessoa jurídica dessa modalidade.

Cláusula 08 – DA RESPONSABILIDADE

A responsabilidade da titular é limitada ao capital integralizado da empresa que será regida pelo regime jurídico da empresa Limitada e supletivamente pela lei da Sociedade Anônima.

Cláusula 09 – DO DESEMPEDIMENTO

A titular declara sob as penas da lei, que não está impedida, por lei especial, e nem condenada ou que se encontra sob os efeitos de condenação, que a proíba de exercer a administração desta EIRELI, bem como não esta impedida, ou em virtude de condenação criminal, ou por se encontrar sob os efeitos dela, a pena que vede, ainda que temporariamente, o acesso a cargos públicos ou crime falimentar, de prevaricação, peita ou suborno, concussão, peculato, ou contra a economia popular, contra o sistema financeiro nacional, contra normas de defesa de concorrência, contra as relações de consumo, fé pública ou a propriedade. (Art 1.011, § 1º, CC/2002).

Cláusula 10 – DO FORO

Fica eleito o foro da Comarca de Itajaí, estado de Santa Catarina, para resolver quaisquer litígios oriundos do presente Ato Constitutivo de EIRELI.

Itajaí-SC, 12 de dezembro de 2017

SANDRA PAULA SÓUZA DA SILVA

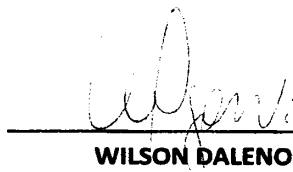
WILSON DALENOGARE

 JUNTA COMERCIAL DO ESTADO DE SANTA CATARINA
CERTIFICO O REGISTRO EM: 09/01/2018 SOB Nº: 42600386231
Protocolo: 17/107234-0, DE 15/12/2017

IGSHOP TELECOM EIRELI ME

HENRY GOY PETRY NETO
SECRETÁRIO GERAL

2º TABELIONATO DE NOTAS E PROTESTOS DE ITAJAÍ - SC
BEL. ANNA CHRISTINA RIBEIRO NETO MENEGATTI - TABELIA
Rua Lauro Muller, 39 - Centro
Itajaí - SC - CEP 88301-400 - Fone/ (47) 3405.1900
AUTENTICAÇÃO
Confere com o Original apresentado, e dou fé
Em Teste da verdade
Itajaí-SC, 15/07/2019
Anna Christina Ribeiro Neto Menegatti
Murilo Leonardo de Souza Gagoi
Lilian Terezinha Vicente Agostinho
Kelly Francine de O. G. L. Kowalczuk
Emol: R\$3,66 - Selo R\$1,96 - ISS R\$0,08 Total = R\$5,68
Selo digital do Tipo: Normal FNB02603-ED7U





CERTIDÃO SIMPLIFICADA

Certificamos que as informações abaixo constam dos documentos arquivados nesta Junta Comercial e são vigentes na data da sua expedição.

Nome Empresarial: IGSHOP TELECOM EIRELI			
Natureza Jurídica: EMPRESA INDIVIDUAL DE RESPONSABILIDADE LTDA			
Número de Identificação do Registro de Empresas - NIRE (Sede) 42 6 0038623-1	CNPJ 04.609.573/0001-78	Data de Arquivamento do Ato Constitutivo 27/07/2001	Data de Início de Atividade 01/08/2001
Endereço Completo (Logradouro, N° e Complemento, Bairro, Cidade, UF, CEP) R CARLOS SEARA, 47-SALA : 107., VILA OPERARIA, ITAJAÍ, SC, 88.303-200			
Objeto Social SERVICOS DE COMUNICACAO MULTIMIDIA SCM PROVEDORES DE ACESSO AS REDES DE COMUNICACOES AS ATIVIDADES QUE POSSIBILITAM O ACESSO DIRETO DE USUARIOS AS INFORMACOES ARMAZENADAS EM COMPUTADORES, PRODUZIDAS OU COMPILADAS POR TERCEIROS, ATRAVES DE REDES DE TELECOMUNICACOES TAIS COMO, OS PROVEDORES DE ACESSO A INTERNET AS ATIVIDADES DE TRANSMISSAO DE VOZ DIGITAL PELA REDE INTERNET, COM A UTILIZACAO DO PROTOCOLO IP VOZ SOBRE IP VOIP TRATAMENTO DE DADOS, PROVEDORES DE SERVICOS DE APLICACAO E SERVICOS DE HOSPEDAGEM NA INTERNET PORTAIS, PROVEDORES DE CONTEUDO E SERVICOS DE INFORMACAO NA INTERNET SERVICOS DE ENGENHARIA MANUTENCAO DE ESTACOES E REDES DE TELECOMUNICACOES SERVICOS DE ORGANIZACAO DE FEIRAS, CONGRESSOS, EXPOSICOES E FESTAS SERVICOS DE REDES DE TRANSPORTES DE TELECOMUNICACOES SRTT SERVICOS DE TELECOMUNICACOES POR FIO NAO ESPECIFICADOS ANTERIORMENTE SERVICOS DE TELEFONIA FIXA COMUTADA STFC SUPORTE TECNICO, MANUTENCAO E SERVICOS EM TECNOLOGIA DA INFORMACAO TELECOMUNICACOES POR SATELITE CONSTRUCAO DE ESTACOES E REDES DE TELECOMUNICACOES SERVICOS DE REDES DE TRANSPORTES DE TELECOMUNICACOES SRTT SERVICOS DE TELECOMUNICACOES POR FIO SERVICOS DE TELEFONIA FIXA COMUTADA STFC SUPORTE TECNICO, MANUTENCAO E OUTROS SERVICOS EM TECNOLOGIA DA INFORMACAO ACESSO A INTERNET POR SISTEMAS DE RADIOCOMUNICACOES COM TECNICA CELULAR ATIVIDADES DE TELECOMUNICACOES OBRAS DE ACABAMENTO DA CONSTRUCAO COMERCIO ATACADISTA DE COMPONENTES ELETRONICOS E EQUIPAMENTOS DE TELEFONIA E COMUNICACAO COMERCIO ATACADISTA DE EQUIPAMENTOS ELETRICOS DE USO PESSOAL E DOMESTICO COMERCIO ATACADISTA DE OUTRAS MAQUINAS E EQUIPAMENTOS, PARTES E PECAS COMERCIO ATACADISTA DE EQUIPAMENTOS E ARTIGOS DE USO PESSOAL E DOMESTICO COMERCIO VAREJISTA ESPECIALIZADO DE ELETRODOMESTICOS E EQUIPAMENTOS DE AUDIO E VIDEO COMERCIO VAREJISTA ESPECIALIZADO DE EQUIPAMENTOS E SUPRIMENTOS DE INFORMATICA FABRICACAO DE EQUIPAMENTOS DE INFORMATICA FABRICACAO DE EQUIPAMENTOS E INSTRUMENTOS OPTICOS, PECAS E ACESSORIOS FABRICACAO DE ESTRUTURAS METALICAS FABRICACAO DE MOVEIS COM PREDOMINANCIA DE METAL FABRICACAO DE OUTROS PRODUTOS DE METAL TREINAMENTO EM DESENVOLVIMENTO PROFISSIONAL E GERENCIAL SERVICOS DE ORGANIZACAO DE FEIRAS, CONGRESSOS, EXPOSICOES E FESTAS SERVICOS DE ALIMENTACAO PARA EVENTOS E RECEPCOES CONSULTORIA EM TECNOLOGIA DA INFORMACAO DESENVOLVIMENTO DE PROGRAMAS DE COMPUTADOR SOB ENCOMENDA DESENVOLVIMENTO E LICENCIAMENTO DE PROGRAMAS DE COMPUTADOR CUSTOMIZAVEIS DESENVOLVIMENTO E LICENCIAMENTO DE PROGRAMAS DE COMPUTADOR NAO CUSTOMIZAVEIS.			
Capital: R\$ 93.700,00 (NOVENTA E TRES MIL E SETECENTOS REAIS) Capital Integralizado: R\$ 0,00 SEM EXPRESSAO MONETARIA	Microempresa ou Empresa de Pequeno Porte (Lei nº 123/2006) Microempresa	Prado de Duração Indeterminado	
Nome/CPF SANDRA PAULA SOUZA DA SILVA 960.095.350-34	Administrador sim	Início do Mandato 09/01/2018	Término do Mandato XXXXXXXXXX
Último Arquivamento Data: 09/01/2018 Ato: ATO CONSTITUTIVO Evento(s): TRANSFORMACAO		Número: 42600386231	Situação REGISTRO ATIVO Status XXXXXXXXXXXXXXXX

Florianópolis - SC, terça-feira, 18 de junho de 2019

[Handwritten Signature]

Eu,
Conferi e assino.

BLASCO BORGES BARCELLOS
Certisign - Autoridade Certificadora
Certificado pelo Instituto Nacional de Tecnologia de Informática



Presidência da República
Casa Civil
Medida Provisória Nº 2.200-2,
de 24 de agosto de 2001.

Documento Assinado Digitalmente 18/06/2019
Junta Comercial de Santa Catarina
CNPJ: 83.565.648.0001-32

Você deve instalar o certificado da JUCESC
www.jucesc.sc.gov.br/certificado



PROCESSO LICITATÓRIO Nº 099/2019 PREGÃO PRESENCIAL Nº 069/2019

ANEXO VI

DECLARAÇÃO DE ATENDIMENTO AOS REQUISITOS DE HABILITAÇÃO

RAZÃO SOCIAL: IGSHP TELECOM EIRELI

CNPJ Nº.: 04.609.573/0001-78

ENDEREÇO: RUA CARLOS SEARA, Nº 47, SALA 107, BAIRRO VILA OPERÁRIA

CIDADE: ITAJAÍ ESTADO: SC CEP: 88.303-200

FONE DA EMPRESA: (47) 3083-9455

DECLARO(AMOS), para os devidos fins, que tomei(amos) conhecimento de todas as informações constantes do edital do Pregão Presencial nº 069/2019, inclusive as Relativas ao Sistema de Registro de Preços. Declaro(amos), ainda que atendemos a todas exigências habilitatórias e que detenho(emos) capacidade técnico-operacional (instalações, aparelhamento e pessoal) para fornecimento do(s) objeto(s) para o(s) qual(is) apresentamos proposta.

Itajaí, SC, 17 de julho de 2019.

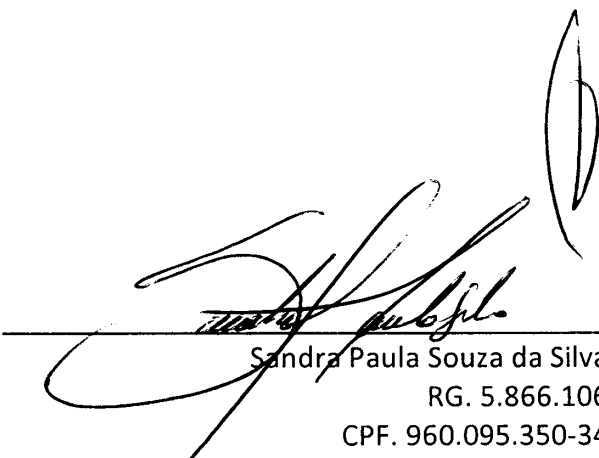

Sandra Paula Souza da Silva
RG. 5.866.106
CPF. 960.095.350-34

04.609.573/0001-78

IGSHOP TELECOM EIRELI

Rua Carlos Seara, nº 47 - Sala 107
Vila Operária - CEP 88.303-200
ITAJAÍ - SC

IGSHOP TELECOM EIRELI
Rua: Carlos Seara, 47 – Sala 107
Vila Operaria – Itajaí/SC- Cep: 88303-200
Fone: (47) 3083-9455

Pref. Mún. de Nova Trento
193
Fis nº

REPUBLICA FEDERATIVA DO BRASIL
MINISTÉRIO DAS CIDADES
DEPARTAMENTO NACIONAL DE TRANSITO
CARTEIRA NACIONAL DE HABILITAÇÃO

VALIDA EM TODOS OS TERRITÓRIOS NACIONAIS
1293011125

PROIBIDO PLASTIFICAR
1293011125

NOME: VANDO VICENTINI

Doc. IDENTIFICAD. ORG. EMISSORA: 5529165 SSP SC

CPF: 061.558.239-79 DATA PAGAMENTO: 26/11/1987

FILIAÇÃO: MARIO VICENTINI ANASTASYA VICENTINI

SEXO: M NATIVIDADE: AM

INSCRIÇÃO: 4720-10 VIGÊNCIA: 14/07/2011 EXPIRAÇÃO: 12/07/2006

ASSINATURA DO PORTADOR: *Vando Vicentini*

LOCAL: BLUMENAU, SC DATA DE EMISSÃO: 23/06/2016

Yanderlei O. Russo Diretor de ORÇANUF 80561167919 80116673958 ASSINATURA DO EMISSOR

DETRAN-SC (SANTA CATARINA)

[Handwritten signatures and scribbles]

CARTÓRIO AZEVEDO BASTOS 1º OFÍCIO DE REGISTRO CIVIL DAS PESSOAS NATURAIS E TABELIONATO DE NOTAS - Código CNJ 06.870-0
Autenticação Digital

De acordo com os artigos 1º, 3º e 7º inc. V 8º, 41 e 52 da Lei Federal 8.935/1994 e Art. 6 Inc. XII da Lei Estadual 8.721/2008 autentico a presente imagem digitalizada, reprodução fiel do documento apresentado e conteúdo neste ato. O referido é verdade. Dou fé

Cód. Autenticação: 85690706181053540997-1; Data: 07/06/2018 11:08:33

Selo Digital de Fiscalização Tipo Normal C: AGY97471-TOPM; Valor Total do Ato: R\$ 4,23

Bel. Válio de Miranda Cavalcapi Titular Confira os dados do ato em: <https://selodigital.tjpb.jus.br>



REPÚBLICA FEDERATIVA DO BRASIL
ESTADO DA PARAÍBA
CARTÓRIO AZEVEDO BASTOS
FUNDADO EM 1888

PRIMEIRO REGISTRO CIVIL DE NASCIMENTO E ÓBITOS E PRIVATIVO DE CASAMENTOS, INTERDIÇÕES E TUTELAS DA COMARCA DE
JOÃO PESSOA

Av. Epitácio Pessoa, 1145 Bairro dos Estados 58030-00, João Pessoa PB
Tel.: (83) 3244-5404 / Fax: (83) 3244-5484
<http://www.azevedobastos.not.br>
E-mail: cartorio@azevedobastos.not.br



DECLARAÇÃO DE SERVIÇO DE AUTENTICAÇÃO DIGITAL

O Bel. Válber Azevêdo de Miranda Cavalcanti, Oficial do Primeiro Registro Civil de Nascimentos e Óbitos e Privativo de Casamentos, Interdições e Tutelas com atribuição de autenticar e reconhecer firmas da Comarca de João Pessoa Capital do Estado da Paraíba, em virtude de Lei, etc...

DECLARA para os devidos fins de direito que, o documento em anexo identificado individualmente em cada *Código de Autenticação Digital*¹ ou na referida sequência, foi autenticados de acordo com as Legislações e normas vigentes².

DECLARO ainda que, para garantir transparência e segurança jurídica de todos os atos oriundos dos respectivos serviços de Notas e Registros do Estado da Paraíba, a Corregedoria Geral de Justiça editou o Provimento CGJPB Nº 003/2014, determinando a inserção de um código em todos os atos notoriais e registrais, assim, cada Selo Digital de Fiscalização Extrajudicial contém um código único (por exemplo: **Selo Digital: ABC12345-X1X2**) e dessa forma, cada autenticação processada pela nossa Serventia pode ser confirmada e verificada tantas vezes quanto for necessário através do site do Tribunal de Justiça do Estado da Paraíba, endereço <http://corregedoria.tjpb.jus.br/selo-digital/>

A autenticação digital do documento faz prova de que, na data e hora em que ela foi realizada, a empresa **TECNOLAR LTDA** tinha posse de um documento com as mesmas características que foram reproduzidas na cópia autenticada, sendo da empresa **TECNOLAR LTDA** a responsabilidade, única e exclusiva, pela idoneidade do documento apresentado a este Cartório.

Esta DECLARAÇÃO foi emitida em **06/06/2019 09:05:37 (hora local)** através do sistema de autenticação digital do Cartório Azevêdo Bastos, de acordo com o Art. 1º, 10º e seus §§ 1º e 2º da MP 2200/2001, como também, o documento eletrônico autenticado contendo o Certificado Digital do titular do Cartório Azevêdo Bastos, poderá ser solicitado diretamente a empresa **TECNOLAR LTDA** ou ao Cartório pelo endereço de e-mail autentica@azevedobastos.not.br

Para informações mais detalhadas deste ato, acesse o site <https://autdigital.azevedobastos.not.br> e informe o *Código de Consulta desta Declaração*.

Código de Consulta desta Declaração: 1002409

A consulta desta Declaração estará disponível em nosso site até **31/05/2020 17:26:33 (hora local)**.

¹**Código de Autenticação Digital:** 85690706181053540997-1

²**Legislações Vigentes:** Lei Federal nº 8.935/94, Lei Federal nº 10.406/2002, Medida Provisória nº 2200/2001, Lei Federal nº 13.105/2015, Lei Estadual nº 8.721/2008, Lei Estadual nº 10.132/2013 e Provimento CGJ Nº 003/2014.

O referido é verdade, dou fé.

CHAVE DIGITAL

00005b1d734fd94f057f2d69fe6bc05b1e9531753652e5dfceb0b0e718866f23916d40808b32308aa958cd59802139e88cd7775f9129da8b5bf787a063d8426ec275753d36b89e61ce197c902f1ac80a

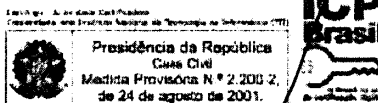

CARTÓRIO AZEVEDO BASTOS
1º OFÍCIO DE REGISTRO CIVIL DAS PESSOAS NATURAS
CNPJ nº 08.111.847/0001-00
R. São Carlos, 116 - Bairro São Carlos - Blumenau - SC - CEP: 89010-150
Fone: (47) 3321-1200
E-mail: cartorio@azevedobastos.com.br

Autenticação Digital
De acordo com os artigos 1º, 3º e 7º inc. V 8º, 41 e 52 da Lei Federal 8.932/1994 e Art. 6º inc. XII
da Lei Estadual 8.721/2008 autentico a presente imagem digitalizada, reprodução fiel
do documento apresentado e conferido neste ato. O referido é verdade. Dou fé

Cód. Autenticação: 85690406190954520497-1 | Data: 04/06/2019 09:59

Selo Digital de Fiscalização Tipo Normal C: A1042398-971J;
Valor Total do Ato: R\$ 4,42
Validar Assinatura em: <https://selodigital.tjpb.jus.br>

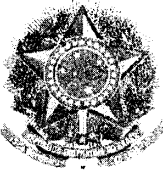

REPÚBLICA FEDERATIVA DO BRASIL
ESTADO DE SANTA CATARINA - COMARCA DE BLUMENAU
1º TABELIONATO DE NOTAS E PROTESTO DE TÍTULOS
MARCELO ALTHOFF
TABELIÃO INTERINO

PRAÇA VICTOR KONDER Nº 21 - CENTRO - 89010-150 - BLUMENAU (SC)
FONE (47) 3321-1200
www.primeirotabelionato.org - Horário de Atendimento: 2ª a 6ª das 9h as 18h

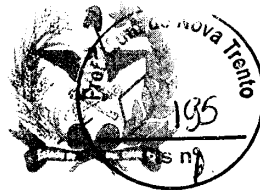

LIVRO Nº 1058-P - FOLHA Nº 055 - Registro nº 70979 Data: 30/05/2019
Espécie: PROCURAÇÃO

PROCURAÇÃO bastante que faz TECNOLAR LTDA, na forma abaixo:

SAIBAM, quantos este público instrumento de procuração bastante virem, que, aos trinta dias do mês de maio do ano de dois mil e dezenove (30/05/2019), nesta cidade e comarca de Blumenau, Estado de Santa Catarina, perante mim, Escrevente Notarial, compareceu como outorgante, TECNOLAR LTDA, sociedade empresária limitada, com sede nesta cidade, na rua Artur Schlupp nº 190 - sala 01, bairro Velha, inscrita no Cadastro Nacional de Pessoa Jurídica do Ministério da Fazenda sob o nº 12.464.652/0001-66, neste ato representada por seu sócio administrador, HELIO ALMIR BAGATOLI, brasileiro, nascido em 24/11/1973, filho de Horácio Bagatoli e Dorotéa Bagatoli, casado, portador da cédula de identidade nº 3.666.264 SESP/SC, expedida em 19/01/2018 e inscrito no CPF/MF sob nº 894.208.889-91, residente e domiciliado nesta cidade, na rua Artur Schlupp nº 190, bairro Velha, endereço eletrônico: tecnolar@tecnolar.ind.br, tudo de conformidade com a 3ª Alteração Contratual, devidamente registrada na Junta Comercial do Estado de Santa Catarina sob nº 20196525780, em data de 16/05/2019, cuja fotocópia está arquivada nestas Notas, a qual, por este instrumento, nomeia e constitui seu bastante procurador, VANDO VICENTINI, brasileiro, vendedor, nascido em 26/11/1987, filho de Mario Vicentini e Anastasia Vicentini, solteiro, maior, portador da carteira nacional de habilitação nº 03885472070 DETRAN/SC, expedida em 23/06/2016 e inscrito no CPF/MF sob nº 061.558.239-79, residente e domiciliado nesta cidade, na rua Johann Ohl nº 207, apartamento 201, bairro Água Verde, endereço eletrônico não informado, conferindo-lhe poderes para, ISOLADAMENTE, representar a outorgante em processos licitatórios de todas e quaisquer entidades públicas, nas esferas municipais, estaduais, federais, autárquicas e fundacionais, podendo, para tal fim, retirar editais, apresentar envelope contendo documentação para a fase habilitatória, bem como envelope contendo proposta de preços, para a fase classificatória; assistir aberturas, firmar atas e demais documentos, fazer impugnações e outras quaisquer anotações em atas, representá-la junto às Comissões de Licitações, bem como suas respectivas autoridades superiores, tomar ciência de despachos, receber intimações de prazos, recorrer e contra-arrazoar, na fase administrativa, acompanhar decisões, firmar os correspondentes contratos administrativos, decorrentes dos processos licitatórios; constituir advogados, outorgando-lhes poderes das cláusulas *ad-judicia et extra*, para a interposição de mandados de segurança contra atos das respectivas autoridades administrativas, sempre relativamente aos processos licitatórios em epígrafe; passar recibos, receber e dar quitações, apresentar, juntar e retirar documentos, cumprir exigências, dar lances, pagar taxas, guias e emolumentos, assinar, requerer e praticar, enfim, todos os demais atos necessários o fiel e cabal cumprimento do presente mandato, mesmo os que não estão totalmente expressos na presente, ficando vedado o seu substabelecimento. O presente mandato é válido por prazo indeterminado. As informações constantes da qualificação das partes, bem como os elementos relativos ao objeto do presente instrumento foram apresentados pela outorgante, sendo-lhe advertido de que a falsidade da declaração e dos documentos ora apresentados, ensejará sua responsabilidade civil e criminal, isentando este tabelião de qualquer responsabilidade. Assim o disse do que dou fé e me pediu este instrumento que lhe li, aceitou e assina. Em testemunho (sinal público) da verdade. Blumenau, 30 de maio de 2019. (As) MAICON JONATHAN TESTONI, ESCRIVENTE, HELIO ALMIR BAGATOLI, TRASLADADA EM SEGUIDA. Eu Vando Vicentini MAICON JONATHAN TESTONI, ESCRIVENTE, que a digitei, dou fé, subscrevo e assino em público e lido. Emolumentos: R\$

CARLÓRIO AZEVEDO BASTOS 1º OFÍCIO DE REGISTRO CIVIL DAS PESSOAS NATURAIS
1º TABELIONATO DE NOTAS E PROTESTO DE TÍTULOS - CÍRCULO CNJ 06.870-0
Autenticação Digital
 De acordo com os artigos 1º, 3º e 7º inc. V 8º, 41 e 52 da Lei Federal 8.933/1994 e Art. 6º Inc. XII
 do Decreto 8747/2008 e seu Decreto de alteração, o presente documento digitalizado, reprodução fiel
 do documento original, foi autenticado em 30/05/2019 às 09:59:59, pelo Tabelião Digitalizado, com o código
 de autenticação: **85690406190954520497-2**; Data: **04/06/2019 09:59:59**
Cód. Autenticação: 85690406190954520497-2; Data: **04/06/2019 09:59:59**
 Selo Digital de Fiscalização Tipo Normal C: AIC42397-XHEH;
 Valor Total do Ato: R\$ 4,42
 Confira os dados do ato em: <https://selodigital.tjpb.jus.br>
 Tabelião
 Vibeir Assaf de Miranda Cavalcanti

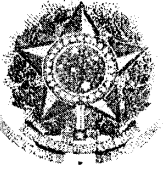

REPÚBLICA FEDERATIVA DO BRASIL
 ESTADO DE SANTA CATARINA - COMARCA DE BLUMENAU
1º TABELIONATO DE NOTAS E PROTESTO DE TÍTULOS
MARCELO ALTHOFF
 TABELIÃO INTERINO
 PRAÇA VICTOR KONDER Nº 21 - CENTRO - 89010-150 - BLUMENAU (SC)
 FONE (47) 3321-1200
 www.primeirotabelionato.org - Horário de Atendimento: 2ª a 6ª das 9h às 18h

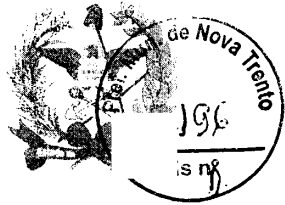

LIVRO Nº 1058-P - FOLHA Nº 056 - Registro nº 70979 Data: 30/05/2019
Espécie: PROCURAÇÃO

54.50 (Custas integrais) - ISSQN: R\$ 1,00 - Selo: R\$ 1,95 - Total: R\$ 57,54.
 Em testº da verdade.-
 Blumenau, 30 de maio de 2019.-

MAICON JONATHAN TESTONI
ESCREVENTE

Poder Judiciário
 Estado de Santa Catarina
 Selo Digital de Fiscalização
 Selo Normal
FMD80405-828H
 Confira os dados do ato em
www.tjsc.jus.br/selo

1º Tabelionato de Notas e Protesto de Blumenau
 Transparência e segurança jurídica
MAICON JONATHAN TESTONI
 ESCRIVENTE
 Praça Victor Konder, 21
 89010-150 - BLUMENAU - SANTA CATARINA
 Fone (47) 3321-1200

1º Tabelionato de Notas e Protesto de Blumenau
MAICON JONATHAN TESTONI
 ESCRIVENTE
 Praça Victor Konder, 21
 89010-150 - BLUMENAU - SANTA CATARINA
 Fone (47) 3321-1200

(Handwritten signatures and initials)



REPÚBLICA FEDERATIVA DO BRASIL
ESTADO DA PARAÍBA
CARTÓRIO AZEVEDO BASTOS
FUNDADO EM 1888

PRIMEIRO REGISTRO CIVIL DE NASCIMENTO E ÓBITOS E PRIVATIVO DE CASAMENTOS, INTERDIÇÕES E TUTELAS DA COMARCA DE
JOÃO PESSOA

Av. Epitácio Pessoa, 1145 Bairro dos Estados 58030-00, João Pessoa PB
Tel.: (83) 3244-5404 / Fax: (83) 3244-5484
<http://www.azevedobastos.not.br>
E-mail: cartorio@azevedobastos.not.br



DECLARAÇÃO DE SERVIÇO DE AUTENTICAÇÃO DIGITAL

O Bel. Válber Azevêdo de Miranda Cavalcanti, Oficial do Primeiro Registro Civil de Nascimentos e Óbitos e Privativo de Casamentos, Interdições e Tutelas com atribuição de autenticar e reconhecer firmas da Comarca de João Pessoa Capital do Estado da Paraíba, em virtude de Lei, etc...

DECLARA para os devidos fins de direito que, o documento em anexo identificado individualmente em cada *Código de Autenticação Digital*¹ ou na referida sequência, foi autenticados de acordo com as Legislações e normas vigentes².

ECLARO ainda que, para garantir transparência e segurança jurídica de todos os atos oriundos dos respectivos serviços de Notas e Registros do Estado da Paraíba, a Corregedoria Geral de Justiça editou o Provimento CGJPB Nº 003/2014, determinando a inserção de um código em todos os atos notoriais e registrais, assim, cada Selo Digital de Fiscalização Extrajudicial contém um código único (por exemplo: **Selo Digital: ABC12345-X1X2**) e dessa forma, cada autenticação processada pela nossa Serventia pode ser confirmada e verificada tantas vezes quanto for necessário através do site do Tribunal de Justiça do Estado da Paraíba, endereço <http://corregedoria.tjpb.jus.br/selo-digital/>

A autenticação digital do documento faz prova de que, na data e hora em que ela foi realizada, a empresa **TECNOLAR LTDA** tinha posse de um documento com as mesmas características que foram reproduzidas na cópia autenticada, sendo da empresa **TECNOLAR LTDA** a responsabilidade, única e exclusiva, pela idoneidade do documento apresentado a este Cartório.

Esta DECLARAÇÃO foi emitida em **11/06/2019 14:07:50 (hora local)** através do sistema de autenticação digital do Cartório Azevêdo Bastos, de acordo com o Art. 1º, 10º e seus §§ 1º e 2º da MP 2200/2001, como também, o documento eletrônico autenticado contendo o Certificado Digital do titular do Cartório Azevêdo Bastos, poderá ser solicitado diretamente a empresa **TECNOLAR LTDA** ou ao Cartório pelo endereço de e-mail autentica@azevedobastos.not.br

Para informações mais detalhadas deste ato, acesse o site <https://autdigital.azevedobastos.not.br> e informe o *Código de Consulta desta Declaração*.

Código de Consulta desta Declaração: 1264786

A consulta desta Declaração estará disponível em nosso site até **04/06/2020 10:17:07 (hora local)**.

¹**Código de Autenticação Digital:** 85690406190954520497-1 a 85690406190954520497-2

²**Legislações Vigentes:** Lei Federal nº 8.935/94, Lei Federal nº 10.406/2002, Medida Provisória nº 2200/2001, Lei Federal nº 13.105/2015, Lei Estadual nº 8.721/2008, Lei Estadual nº 10.132/2013 e Provimento CGJ Nº 003/2014.

O referido é verdade, dou fé.

CHAVE DIGITAL

UU005b1d734fd94f057f2d69fe6bc05b9df427d873e338ac842118db750d14d3d6bc82e21d9b00922447c25369ecfbb8cd7775f9129da8b5bf787a063d8426e81fe816355a4c45cd08b1f090ccf734

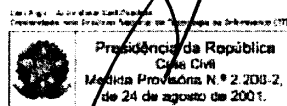

[Handwritten signature]

[Handwritten mark]

[Handwritten mark]

[Handwritten mark]

[Handwritten mark]

[Handwritten mark]

[Handwritten mark]

[Handwritten mark]

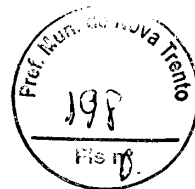

TERCEIRA ALTERAÇÃO CONTRATUAL E CONSOLIDAÇÃO DE TECNOLAR LTDA

TECNOLAR LTDA., com sede na Rua Artur Schlupp, 190 – Sala 01 – Bairro Água Verde, CEP 89042-301, em Blumenau – SC., inscrita no CNPJ sob nº. 12.464.652/0001-66, com seus atos constitutivos registrados na JUCESC sob nº. 42204554092 em 31/08/2010, por seus únicos sócios:

HELIO ALMIR BAGATOLI, brasileiro, nascido em Taió - SC em 24/11/1973, casado em comunhão parcial de bens, mecânico, portador do CPF nº 894.208.889-91 e da Carteira de Identidade nº 3.666.264 - SSP-SC., expedida em 11/07/1994, residente e domiciliado na Rua Artur Schlupp, 190 – Bairro Água Verde, CEP 89042-301, em Blumenau – SC., e

MARCIO CLEITON BAGATOLI, brasileiro, nascido em Blumenau - SC em 29.09.1983, casado em comunhão parcial de bens, mecânico, portador do CPF nº 037.520.859-32 e da Carteira Nacional de Habilitação nº 02109512076 DETRAN-SC, residente e domiciliado na Rua Johann Ohf, 207 – Apto. 101 - Bairro água Verde - CEP 89042-299 na cidade de Blumenau - SC.,

SUELI VICENTINI BAGATOLI, brasileira, nascida em Taió – SC., em 01/10/1980, casada em comunhão parcial de bens, comerciante, portadora do CPF nº 032.807.039-48 e da Carteira de Identidade nº 4.085.600 - SESPDC-SC., expedida em 24/11/2005, residente e domiciliada na Rua Artur Schlupp, 190 – Bairro Água Verde, CEP 89042-301, em Blumenau – SC., por este instrumento particular de Alteração Contratual, resolvem de comum acordo:

I – Retirar da sociedade a sócia **SUELI VICENTINI BAGATOLI**, que neste ato cede e transfere por venda à vista a totalidade das 6.000 cotas no valor de R\$ 1,00 cada uma totalizando o valor de R\$ 6.000,00 (seis mil) reais ao sócio **HELIO ALMIR BAGATOLI**, dando ao alienante e a Sociedade, plena e geral quitação com a assinatura da presente alteração contratual.

II – Readequar os CNAES fiscais principal e secundários da sociedade.

III – Nomear como Sócios-Administradores **HELIO ALMIR BAGATOLI** e **MARCIO CLEITON BAGATOLI** para isoladamente praticar em nome da sociedade.

IV – Os sócios em consequência das modificações desta alteração contratual, decidem Consolidar o Contrato Social e Alterações posteriores, em um único instrumento, passando ter a seguinte redação:

Sueli Vicentini Bagatoli
Marcio C. Bagatoli



Junta Comercial do Estado de Santa Catarina

Certifico o Registro em 16/05/2019

Arquivamento 20196525780 Protocolo 196525780 de 29/04/2019 NIRE 42204554092

Nome da empresa TECNOLAR LTDA

Este documento pode ser verificado em <http://regin.jucesc.sc.gov.br/autenticacaoDocumentos/autenticacao.aspx>

Chancela 256745647818660

Esta cópia foi autenticada digitalmente e assinada em 17/05/2019 por Blasco Borges Barcellos - Secretário-geral;

17/05/2019



CONSOLIDAÇÃO DO CONTRATO SOCIAL TECNOLAR LTDA

HELIO ALMIR BAGATOLI, brasileiro, nascido em Taió - SC em 24/11/1973, casado em comunhão parcial de bens, mecânico, portador do CPF nº 894.208.889-91 e da Carteira de Identidade nº 3.666.264 - SSP-SC., expedida em 11/07/1994, residente e domiciliado na Rua Artur Schlupp, 190 – Bairro Água Verde, CEP 89042-301, em Blumenau – SC., e

MARCIO CLEITON BAGATOLI, brasileiro, nascido em Blumenau - SC em 29.09.1983, casado em comunhão parcial de bens, mecânico, portador do CPF nº 037.520.859-32 e da Carteira Nacional de Habilitação nº 02109512076 DETRAN-SC, residente e domiciliado na Rua Johann Ohf, 207 – Apto. 101 - Bairro água Verde - CEP 89042-299 na cidade de Blumenau - SC., resolvem constituir uma sociedade empresarial limitada, que se regerá mediante as seguintes cláusulas e condições:

CLÁUSULA 1ª - NOME EMPRESARIAL E SEDE

A sociedade gira sob o nome empresarial de **TECNOLAR LTDA.**, com sede na Rua Artur Schlupp, 190 – Sala 01 – Bairro Água Verde, CEP 89042-301, em Blumenau – SC., inscrita no CNPJ sob nº 12.464.652/0001-66, com seus atos constitutivos registrados na JUCESC sob nº 42204554092 em 31/08/2010., regulando-se pelas normas do Código Civil Brasileiro, Lei 10.406/2002 e, subsidiariamente, pela Lei de Sociedades Anônimas Lei 6.404/76.

CLÁUSULA 2ª - OBJETO SOCIAL

A sociedade tem por objeto social as seguintes atividades:

- a) Serviço de manutenção de eletrodomésticos.
- b) Serviços de manutenção e instalação de aparelhos de ar condicionado.
- c) Comércio atacadista e varejista de móveis e eletrodomésticos.
- d) Comércio atacadista e varejista de aparelhos de ar condicionado.
- e) Comércio varejista de aparelhos domésticos e suas peças para reposição.
- f) Comércio atacadista e varejista de materiais para construção, elétrica, hidráulica, ferramentas, ferragens, tintas.
- g) Comércio varejista de utilidades domésticas para casa e cozinha.
- h) Comércio atacadista e varejista de equipamentos de informática e comunicação.
- i) Comércio atacadista e varejista de eletro e eletrônicos e equipamentos de áudio e vídeo.
- j) Comércio atacadista e varejista de motores elétricos, bombas, compressores, suas peças e partes.
- k) Comércio varejista de calçados, artigos de vestuário e acessórios, cama mesa e banho, artigos de colchoaria, tapeçaria, cortinas e persianas.
- l) Comércio varejista de materiais e produtos de higiene e limpeza. Cosméticos, perfumaria e higiene pessoal.
- m) Comércio varejista de material escolar, de escritório e de informática, material de expediente.
- n) Comércio varejista de material esportivo e de segurança do trabalho.
- o) Comércio varejista de artefatos de cimento, pedroso para calçadas, jardins e praças.

Sueli Vicentini Bagatoli

Marcio C. Bagatoli



Junta Comercial do Estado de Santa Catarina

Certifico o Registro em 16/05/2019

Arquivamento 20196525780 Protocolo 196525780 de 29/04/2019 NIRE 42204554092

Nome da empresa TECNOLAR LTDA

Este documento pode ser verificado em <http://regin.jucsc.sc.gov.br/autenticacaoDocumentos/autenticacao.aspx>

Chancela 256745647818660

Esta cópia foi autenticada digitalmente e assinada em 17/05/2019 por Blasco Borges Barcellos - Secretario-geral;

17/05/2019



- p) Comércio varejista de brinquedos e artigos recreativos, bicicletas e triciclos.
- q) Comércio varejista de CDs, DVDs, Fitas.
- r) Comércio varejista e atacadista de embalagens e artigos descartáveis.

CLÁUSULA 3ª - CAPITAL SOCIAL

O capital social é de R\$ 300.000,00 (trezentos mil) reais totalmente integralizados em moeda corrente nacional, representado por 300.000 (trezentas mil) cotas, no valor de R\$ 1,00 cada uma, assim distribuídas:

NOME	N.º DE COTAS	VALOR EM R\$	%
Helio Almir Bagatoli	150.000	150.000,00	50
Marcio Cleiton Bagatoli	150.000	150.000,00	50
TOTAL	300.000	300.000,00	100

CLÁUSULA 4ª – PRAZO DE DURAÇÃO DA SOCIEDADE

A Sociedade iniciou suas atividades em 31/08/2010 e tem o prazo de duração por tempo indeterminado.

CLÁUSULA 5ª - TÉRMINO DO EXERCÍCIO SOCIAL

O encerramento do exercício social será em 31 de dezembro de cada ano, data que será feita a elaboração do inventário, do balanço patrimonial e do balanço do resultado econômico, dispensando sua publicação.

Parágrafo Primeiro: - Nos quatro meses seguintes ao término do exercício social, os sócios deliberarão sobre as contas e designarão administradores quando for o caso.

CLÁUSULA 6ª - RESPONSABILIDADE DOS SÓCIOS

A responsabilidade de cada sócio é restrita ao valor de suas cotas, mas todos respondem solidariamente pela integralização do capital.

CLÁUSULA 7ª – ADMINISTRAÇÃO E USO DO NOME EMPRESARIAL

A administração da sociedade e o uso do nome empresarial será exercida por prazo indeterminado pelos sócios **Helio Almir Bagatoli** e **Marcio Cleiton Bagatoli**, designados **Sócios Administradores**, investidos de plenos e totais poderes, para **isoladamente** praticar em nome da sociedade, todos os atos necessários a fim de assegurar a gestão regular dos negócios e a consecução dos objetivos da sociedade, podendo inclusive constituir procuradores. Fica expressamente vedado o uso do nome empresarial em atividades estranhas ao interesse social ou assumir obrigações seja em favor de qualquer dos cotistas ou de terceiros, bem como onerar ou alienar bens imóveis da sociedade, sem autorização dos outros sócios.

CLÁUSULA 8ª - RETIRADA "PRO-LABORE"

Os sócios poderão, de comum acordo e a qualquer tempo, fixar ou não uma retirada mensal a título de "pró-labore" desde que prestem serviços a sociedade.

Sueli Vicentini Bagatoli
Marcio C. Bagatoli



17/05/2019

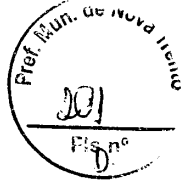

CLÁUSULA 9ª - LUCROS E/OU PREJUÍZOS

Os lucros e/ou prejuízos apurados em balanço a ser realizado após o término do exercício social serão repartidos entre os sócios, proporcionalmente às cotas de cada um no capital social, ou ainda a distribuição poderá ser proporcional a captação dos serviços obtidos individualmente na formação dos lucros, podendo os sócios, todavia, optarem pelo aumento de capital, utilizando os lucros, e/ou compensar os prejuízos em exercícios futuros. A critério dos sócios cotistas, poderão ser levantados em qualquer época do ano, balanços ou para fins de distribuição de lucros ou finalidades que os sócios acharem convenientes.

CLÁUSULA 10ª - DELIBERAÇÕES SOCIAIS

As deliberações sociais, serão tomadas pelos sócios cotistas conforme preceitua o artigo 1076 da Lei 10406/2002.

CLÁUSULA 11ª - FILIAIS

A sociedade poderá, a qualquer tempo, abrir ou fechar filiais ou outra dependência, no país ou fora dele, mediante alteração assinada por todos os sócios.

CLÁUSULA 12ª - SAÍDA DE SÓCIOS E DISSOLUÇÃO DA SOCIEDADE

O falecimento, a interdição, a inabilitação e qualquer outra situação que implique em dissolução da sociedade permitirão aos sócios remanescentes admitirem novos sócios para a continuidade da empresa.

I - Em caso de falecimento, de qualquer dos sócios cotistas a sociedade não se dissolverá e quanto às cotas do "DE CUJUS" será aplicado o direito das sucessões para o recebimento dos seus haveres, porem, condicionando a total aprovação dos sócios remanescentes para a admissão dos herdeiros como novos sócios.

II - O sócio que por qualquer razão pretender desfazer-se de sua participação societária, terá a obrigatoriedade de oferecer as suas quotas aos sócios remanescentes, por escrito, e não recebendo a manifestação no prazo de 60 (sessenta) dias, também por escrito dos sócios remanescentes, a quem fica assegurado, em igualdade de condições e preço, direito de preferencia para sua aquisição, poderá oferecê-las a terceiros estranhos ao quadro societário.

III - Os créditos e débitos dos sócios retirantes, serão apurados em balanço especial, com base na situação patrimonial da sociedade, na data da resolução, devendo o resultado ser liquidado em prestações mensais, podendo o prazo mínimo ser de 3 meses e o prazo máximo de 60 meses.

CLÁUSULA 13ª - DECLARAÇÃO DOS SOCIOS

Os administradores declaram, sob as penas da Lei, que não estão impedidos de exercer a administração da sociedade, por lei especial, ou em virtude de condenação criminal, ou por se encontrarem sob efeitos dela, a pena que vede, ainda que temporariamente, o acesso a cargos públicos: ou por crime falimentar, de prevaricação, peita ou suborno, concussão, peculato, ou contra a economia popular, contra o sistema financeiro nacional, contra as normas de defesa da concorrência, contra as relações de consumo, fé pública, ou a propriedade.



Junta Comercial do Estado de Santa Catarina

Certifico o Registro em 16/05/2019

Arquivamento 20196525780 Protocolo 196525780 de 29/04/2019 NIRE 42204554092

Nome da empresa TECNOLAR LTDA

Este documento pode ser verificado em <http://regin.jucesc.sc.gov.br/autenticacaoDocumentos/autenticacao.aspx>

Chancela 256745647818660

Esta cópia foi autenticada digitalmente e assinada em 17/05/2019 por Blasco Borges Barcellos - Secretario-geral;

17/05/2019

[Handwritten signatures and initials]

[Handwritten signature: Apeli Vicentini Bagatoli]

[Handwritten signature: Marcio C. Bagatoli]



CLÁUSULA 14ª - ENQUADRAMENTO

Declara, sob as penas da lei, que se enquadra da condição de EMPRESA DE PEQUENO PORTE - EPP nos termos da Lei Complementar nº 123, de 14/12/2006.

CLÁUSULA 15ª - FORO

Fica eleito o Foro da Comarca de Blumenau, Estado de Santa Catarina, para dirimirem eventuais questões oriundas do presente contrato social.

E estando os sócios justos e contratados, assinam este instrumento em 03 (três) vias de igual teor e para o mesmo efeito.

Blumenau, 26 de abril de 2019.

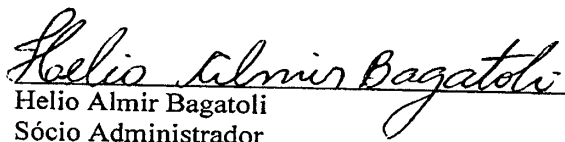
Helio Almir Bagatoli
Sócio Administrador

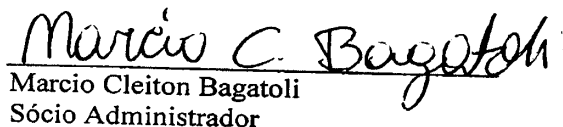
Marcio Cleiton Bagatoli
Sócio Administrador

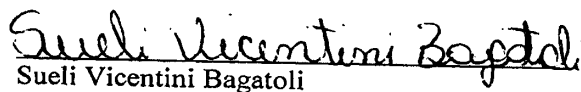
Sueli Vicentini Bagatoli

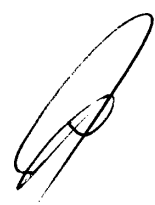

17/05/2019



Junta Comercial do Estado de Santa Catarina

Certifico o Registro em 16/05/2019

Arquivamento 20196525780 Protocolo 196525780 de 29/04/2019 NIRE 42204554092

Nome da empresa TECNOLAR LTDA

Este documento pode ser verificado em <http://regin.jucesc.sc.gov.br/autenticacaoDocumentos/autenticacao.aspx>

Chancela 256745647818660

Esta cópia foi autenticada digitalmente e assinada em 17/05/2019 por Blasco Borges Barcellos - Secretario-geral;

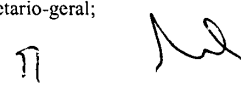



CERTIDÃO SIMPLIFICADA

Certificamos que as informações abaixo constam dos documentos arquivados nesta Junta Comercial e são vigentes na data da sua expedição.

Nome Empresarial TECNOLAR LTDA				
Natureza Jurídica: SOCIEDADE EMPRESÁRIA LIMITADA				
Número de Identificação do Registro de Empresas - NIRE (Sede) 42 2 0455409-2	CNPJ 12.464.652/0001-66	Data de Arquivamento do Ato Constitutivo 31/08/2010	Data de Início de Atividade 18/08/2010	
Endereço Completo (Logradouro, N° e Complemento, Bairro, Cidade, UF, CEP) RUA ARTUR SCHLUPP, 190-SALA 01, ÁGUA VERDE, BLUMENAU, SC, 89.042-301				
Objeto Social A) SERVIÇO DE MANUTENÇÃO DE ELETRODOMÉSTICOS. B) SERVIÇOS DE MANUTENÇÃO E INSTALAÇÃO DE APARELHOS DE AR CONDICIONADO. C) COMÉRCIO ATACADISTA E VAREJISTA DE MÓVEIS E ELETRODOMÉSTICOS. D) COMÉRCIO ATACADISTA E VAREJISTA DE APARELHOS DE AR CONDICIONADO. E) COMÉRCIO VAREJISTA DE APARELHOS DOMÉSTICOS E SUAS PEÇAS PARA REPOSIÇÃO. F) COMÉRCIO ATACADISTA E VAREJISTA DE MATERIAIS PARA CONSTRUÇÃO, ELÉTRICA, HIDRÁULICA, FERRAMENTAS, FERRAGENS, TINTAS. G) COMÉRCIO VAREJISTA DE UTILIDADES DOMÉSTICAS PARA CASA E COZINHA. H) COMÉRCIO ATACADISTA E VAREJISTA DE EQUIPAMENTOS DE INFORMÁTICA E COMUNICAÇÃO. I) COMÉRCIO ATACADISTA E VAREJISTA DE ELETRO E ELETRÔNICOS E EQUIPAMENTOS DE ÁUDIO E VÍDEO. J) COMÉRCIO ATACADISTA E VAREJISTA DE MOTORES ELÉTRICOS, BOMBAS, IMPRESSORES, SUAS PEÇAS E PARTES. K) COMÉRCIO VAREJISTA DE CALÇADOS, ARTIGOS DE VESTUÁRIO E ACESSÓRIOS, CAMA EESA E BANHO, ARTIGOS DE COLCHOARIA, TAPEÇARIA, CORTINAS E PERSIANAS. L) COMÉRCIO VAREJISTA DE MATERIAIS E PRODUTOS DE HIGIENE E LIMPEZA. COSMÉTICOS PERFUMARIA E HIGIENE PESSOAL. M) COMÉRCIO VAREJISTA DE MATERIAL ESCOLAR, DE ESCRITÓRIO E DE INFORMÁTICA, MATERIAL DE EXPEDIENTE. N) COMÉRCIO VAREJISTA DE MATERIAL ESPORTIVO E DE SEGURANÇA DO TRABALHO. O) COMÉRCIO VAREJISTA DE ARTEFATOS DE CIMENTO, PEDROSO PARA CALÇADAS, JARDINS E PRAÇAS. P) COMÉRCIO VAREJISTA DE BRINQUEDOS E ARTIGOS RECREATIVOS, BICICLETAS E TRICICLOS. Q) COMÉRCIO VAREJISTA DE CDS, DVDS, FITAS. R) COMÉRCIO VAREJISTA E ATACADISTA DE EMBALAGENS E ARTIGOS DESCARTÁVEIS.				
Capital: R\$ 300.000,00 (TREZENTOS MIL REAIS)	Capital Integralizado: R\$ 300.000,00 (TREZENTOS MIL REAIS)	Microempresa ou Empresa de Pequeno Porte (Lei nº 123/2006) Empresa de pequeno porte	Prazo de Duração Indeterminado	
Sócios/Participação no Capital/Espécie de Sócio/Administrador/Término do Mandato				
Nome/CPF ou CNPJ	Participação no capital(R\$)	Espécie de Sócio	Administrador	Término do Mandato
HELIO ALMIR BAGATOLI 894.208.889-91	150.000,00	SOCIO	Administrador	XXXXXXXXXX
MARCIO CLEITON BAGATOLI 037.520.859-32	150.000,00	SOCIO	Administrador	XXXXXXXXXX
Último Arquivamento Data: 16/05/2019 Ato: ALTERAÇÃO Motivo(s): ALTERACAO DE DADOS (EXCETO NOME EMPRESARIAL) CONSOLIDACAO DE CONTRATO/ESTATUTO			Número: 20196525780	Situação REGISTRO ATIVO Status XXXXXXXXXXXXXX

Florianópolis - SC, terça-feira, 25 de junho de 2019

Eu,
Confeti e assino.

RI ASCO BORGES BARCELOS
Certisign - Autoridade Certificadora
Certificado pelo Instituto Nacional de Tecnologia de Informática



Presidência da República
Casa Civil
Medida Provisória Nº 2.200-2,
de 24 de agosto de 2001.

Documento Assinado Digitalmente 25/06/2019
Junta Comercial de Santa Catarina
CNPJ: 83.565.648.0001-32

Você deve instalar o certificado da JUCESC
www.jucesc.sc.gov.br/certificado

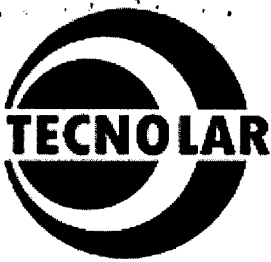

TECNOLAR LTDA - EPP.

RUA: Artur Schlupp, nº 190, sala 01
CEP: 89042-301
CNPJ: 12.464.652/0001-66
INS. EST.: 256.190.615

BAIRRO: Água Verde
BLUMENAU/SC
FONE/FAX: 47-3330-8151
E-MAIL: tecnolar@tecnolar.ind.br



ANEXO VI

MODELO DE DECLARAÇÃO DE ATENDIMENTO AOS REQUISITOS DE HABILITAÇÃO

DECLARO(AMOS), para os devidos fins, que tomei(amos) conhecimento de todas as informações constantes do edital do Pregão Presencial nº 069/2019 inclusive as Relativas ao Sistema de Registros de Preços.

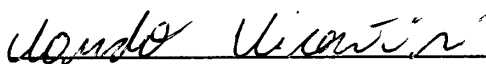

Declaro(amos), ainda que atendemos a todas exigências habilitatórias e que detemos capacidade técnico-operacional (instalações, aparelhamento e pessoal) para fornecimento do(s) objeto(s) para o(s) qual(is) apresentamos proposta.

Blumenau, 19 de Julho de 2019.



Tecnolar LTDA - EPP.
Vando Vicentini/ Procurador
CPF: 061.558.239-79
RG: 5.529.165

12.464.652/0001-66
TECNOLAR LTDA
Rua Artur Schlupp, nº 190
Sala 01 - Agua Verde
89042-301 - BLUMENAU - SC

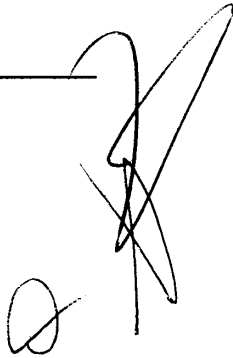

PROCURAÇÃO PARTICULAR

Por este instrumento particular de procuração nomeio o Sr. EVANDRO DA SILVA, portadora da Cédula de Identidade nº 426.232.8 e CPF nº 037.381.209-47, procurador da empresa ELECTROINOX COMERCIO DE EQUIPAMENTOS E ELETRONICOS EIRELI-EPP, cadastrada sob o CNPJ 27.913.520/0001-41 e Inscrição Estadual nº 258.402.202 para participar de licitações, na qualidade de REPRESENTANTE LEGAL, outorgando-lhe poderes para pronunciar-se em nome da empresa ELECTROINOX COMERCIO DE EQUIPAMENTOS E ELETRONICOS EIRELI-EPP visando formular propostas e lances verbais, negociar preços, declarar a intenção de deposição de recurso, renunciar ao direito de interpor recursos e praticar todos os demais atos inerentes ao certame incluindo ainda assinatura de contratos, atas, declarações e propostas.

Atenciosamente

BLUMENAU, 28 DE AGOSTO DE 2017.

HELY FIRME
Blum-Blumenu

LUIS FERNANDO MACARINI MONTALI
CPF:221.945.698-63 RG:27.912.965-8-SSP
DIRETOR. EMAIL:MACARINICOMERCIAL@GMAIL.COM

ESCRIVANIA DE PAZ DE ITOUPAVA
RUA DE PEDRO ZEMMERMANN, 5511 - Itoupava Central - Blumenau/SC - CEP 89068-001
Tel: (47) 3378-1131 - cartorio@itoupava.com.br - Horário de atendimento: 09:00 às 18:00

RECONHECIMENTO 678238
RECONHECIMENTO e assinatura por AUTENTICA de:
LUIS FERNANDO MACARINI MONTALI
Blumenau, 28 de Agosto de 2017. Em Teve.

Lin Ogé Gaya Júnior
Marilyn Tricweiler Gaya
Substituta

Lin Ogé Gaya Júnior
Marilyn Tricweiler Gaya
Substituta

9 9

A 7 N 5

CNPJ - 27.913.520/0001-41 I.E
FONE - 47- 3209-8789 - EMAIL- macarinicom
RUA PROF. MAX HUMPL 1139 - SALA 02 - SALTO DO NORTE

CARTÓRIO AZEVEDO BASTOS 1º OFÍCIO DE REGISTRO CIVIL DAS PESSOAS NATURAIS
E TABELIONATO DE NOTAS - Código CRJ 08.810-4
R. Presidente Epitácio Pessoa, 1145 - Bairro Dos Estados - João Pessoa/PB - CEP 58030-000 - www.azevedobastos.com.br - Tel: (83) 3344-5484 - Fax: (83) 3344-5484

Autenticação Digital
De acordo com os artigos 1º, 3º e 7º inc. V 8º, 41 e 52 da Lei Federal 8.035/1994 e Art. 6º inc. XII da Lei Estadual 8.721/2008 autentico a presente imagem digitalizada, reprodução fiel do documento apresentado e conferido neste ato. O referido é verdade. Dou fé.
Cód. Autenticação: 89501505190958470453-1; Data: 15/05/2019 10:02

Valor Total do Ato: R\$ 4,42
Selo Digital de Fiscalização Tipo Normal C: AIM87446-0LMA-
Valber Azevedo de Miranda Cavalcanti
Tribunal Confira os dados do ato em: https://selodigital.tjpb.jus.br



**ATO CONSTITUTIVO DA EMPRESA INDIVIDUAL
DE RESPONSABILIDADE LIMITADA
ELECTROINOX COMÉRCIO DE EQUIPAMENTOS DE ELETRONICOS
EIRELI**

Pelo presente Instrumento Particular de Constituição:

LUIS FERNANDO MACARINI MONTALI nacionalidade BRASILEIRA, nascido em 03/09/1980, CASADO em COMUNHÃO PARCIAL DE BENS, COMERCIANTE, CPF nº 221.945.698-63, CARTEIRA DE IDENTIDADE nº 27912965, órgão expedidor SSP - SP, residente e domiciliado no(a) RUA PROFESSOR MAX HUMPL, 1139, APT 4, SALTO DO NORTE, BLUMENAU, SC, CEP 89.065-500, BRASIL

Resolve por este ato CONSTITUIR, como de fato constitui, uma empresa do tipo jurídico, Empresa Individual de Responsabilidade Limitada -EIRELI, nos termos do art. 980-A da Lei nº 10.406/2002, mediante as condições e cláusulas seguintes:

Cláusula Primeira: A empresa gira sob o nome empresarial ELECTROINOX COMÉRCIO DE EQUIPAMENTOS DE ELETRONICOS EIRELI.

Cláusula Segunda: A empresa tem sede: RUA PROFESSOR MAX HUMPL, 1139, SALA 02, SALTO DO NORTE, BLUMENAU, SC, CEP 89.065-500.

Cláusula Terceira: A empresa pode, a qualquer tempo, abrir ou fechar filial ou outra dependência, mediante alteração do ato constitutivo.

Cláusula Quarta: A empresa tem por objetivo(s): **COMERCIO ATACADISTA DE APARELHOS ELETRÔNICOS DE USO PESSOAL E DOMÉSTICOS, COMERCIO VAREJISTA ESPECIALIZADO DE PEÇAS E ACESSÓRIOS PARA APARELHOS ELETROELETRÔNICOS PARA USO DOMESTICO, EXCETO INFORMATICA E COMUNICAÇÃO, COMERCIO VAREJISTA DE ARTIGOS DE PAPELARIA, ARTIGOS DE VESTUÁRIO E ACESSÓRIOS ESPORTIVOS, CALÇADOS, COSMÉTICOS, PRODUTOS DE PERFUMARIA E DE HIGIENE PESSOAL, FERRAGENS E FERRAMENTAS, MATERIAIS DE CONSTRUÇÃO, MATERIAIS HIDRÁULICOS, MATERIAL ELÉTRICO, MOVEIS, PRODUTOS SANEANTES DOMISSANITÁRIOS, TINTAS E MATERIAIS PARA PINTURA, ELETRODOMÉSTICOS E EQUIPAMENTOS DE ÁUDIO E VÍDEO, EQUIPAMENTO DE TELEFONIA E COMUNICAÇÃO, EQUIPAMENTOS E SUPRIMENTOS DE INFORMATICA, JORNAIS, REVISTAS, LIVROS, TECIDOS, VIDROS, INSTRUMENTOS MUSICAIS E ACESSÓRIOS, ARTIGOS DE CAMA, MESA E BANHEIRO, ARTIGOS DE COLCHOARIA, TAPEÇARIA, CORTINAS E PERSIANAS, ARTIGOS MÉDICOS E ORTOPÉDICOS, BICICLETAS E TRICICLOS, PEÇAS E ACESSÓRIOS BRINQUEDOS E ARTIGOS RECREATIVOS, DISCOS, CD, DVD E FITAS, PEÇAS E ACESSÓRIOS NOVOS PARA VEÍCULOS AUTOMOTORES, PNEUMÁTICO, CAMARAS DE AR, ETIQUETAS DE PAPEL E PLASTICO, COMERCIO ATACADISTA DE EQUIPAMENTOS ELÉTRICOS DE USO PESSOAL E DOMESTICO, ARTIGOS DE VESTUÁRIO E ACESSÓRIOS, MAQUINAS E EQUIPAMENTOS PARA USO INDUSTRIAL**

Luis Fernando M. Montali

81700000429160

h *o* *A*

[Handwritten signatures and initials]

CARTÓRIO AZEVEDO BASTOS 1º OFÍCIO DE REGISTRO CIVIL DAS PESSOAS NATURAS
RUA BELMONTI, 113 - JARDIM BELMONTI - CEP 89.065-500 - BLUMENAU - SC
Cód. Autenticação: 39500603191619310507-1 - Data: 06/03/2019 16:22
Autenticação Digital
De acordo com os artigos 1º, 3º e 7º inc. I e II, 8º, 9º e 10º da Lei Federal 8.933/1984 e Art. 6º do
de Lei Estadual 8.721/2008 autentico a presente imagem digitalizada, reprodução fidei-
do documento apresentado e conferido neste ato. O referido é verdade. Dou fé.
Selo Digital de Fiscalização Tipo Normal C: AIF41523-71TW
Valor Total do Ato: R\$ 4,42



ATO CONSTITUTIVO DA EMPRESA INDIVIDUAL DE RESPONSABILIDADE LIMITADA

ELECTROINOX COMÉRCIO DE EQUIPAMENTOS DE ELETRONICOS EIRELI

PARTES E PEÇAS, ARTIGOS DE CAMA, MESA E BANHO, ARTIGOS DE ESCRITÓRIO E DE PAPELARIA, LIVROS, JORNAIS, MATERIAL ELÉTRICO, MAQUINAS, APARELHO E EQUIPAMENTOS PARA USO AGROPECUÁRIO, SUAS PARTES E PEÇAS, MOVEIS E ARTIGOS DE COLCHOARIA, SUPRIMENTOS PARA INFORMATICA, DE EQUIPAMENTOS DE INFORMATICA, PEÇAS E ACESSÓRIOS NOVOS PARA VEÍCULOS AUTOMOTORES, PNEUMÁTICOS E CAMARAS DE AR, MAQUINAS, ETIQUETAS DE TECIDO, METAL, PAPEL E PLASTICO, ARTIGOS DE CUTELARIA, ARTIGOS PARA HABITAÇÃO DE VIDRO, CRISTAL, PORCELANA, PLASTICO, METAL, MADEIRA, VIME, BAMBU, PANEAS, LOUÇAS, GARRAFAS TÉRMICAS, ESCADAS DOMESTICAS, ESCOVAS, VASSOURAS, CABIDES, BRINQUEDOS DE QUALQUER MATERIAL, INCLUSIVE ELETRONICOS, INSTRUMENTOS MUISCAIS, ÓCULOS PARA NATAÇÃO, PRANCHAS, ARTIGOS PARA CAÇA, PESCA E CAMPING, PAPEL DE PAREDES, COPOS, TALHERES, GUARDANAPOS, EMBALAGENS PARA ALIMENTOS, SERVIÇOS COMBINADOS DE ESCRITÓRIO E APOIO ADMINISTRATIVO, PREPARAÇÃO DE DOCUMENTOS E SERVIÇOS DE APOIO ADMINISTRATIVO, MANUTENÇÃO E REPARAÇÃO DE MAQUINAS E APARELHOS DE REFRIGERAÇÃO E VENTILAÇÃO PARA USO INDUSTRIAL E COMERCIAL, REPARAÇÃO E MANUTENÇÃO DE COMPUTADORES E DE EQUIPAMENTOS PERIFÉRICOS, SERVIÇO DE CARGA E DESCARGA, TRANSPORTE RODOVIÁRIO DE CARGAS, MUNICIPAL, INTERMUNICIPAL, INTERESTADUAL E INTERNACIONAL EXCETO PRODUTOS PERIGOSOS, SERVIÇO DE MANUTENÇÃO DE CEMITÉRIOS, SERVIÇO DE CONSERVAÇÃO, LIMPEZA E HIGIENIZAÇÃO DE IMÓVEIS.

Cláusula Quinta: A empresa iniciará suas atividades a partir do registro deste ato perante a Junta Comercial do Estado de Santa Catarina e seu prazo de duração será indeterminado.

Cláusula Sexta: A empresa tem o capital de R\$ 93.700,00 (Noventa e Três Mil e Setecentos Reais), totalmente subscrito e integralizado, neste ato, em moeda corrente nacional, de responsabilidade do titular.

Cláusula Sétima: A administração da empresa caberá ISOLADAMENTE a LUIS FERNANDO MACARINI MONTALI, com poderes e atribuições de representação ativa e passiva, judicial e extrajudicialmente, podendo praticar todos os atos compreendidos no objeto, sempre de interesse da empresa, autorizado o uso do nome empresarial.

Cláusula Oitava: Ao término de cada exercício da empresa, em 31 de Dezembro de cada proceder-se-à a elaboração do inventário, do balanço patrimonial de resultado econômico, cabendo ao titular, os lucros ou perdas apurados.

Cláusula Nona: Falecendo ou interditado o titular, a empresa continuará sua atividade com herdeiros ou sucessores. Não sendo possível ou inexistindo interesse destes, o valor de seus haveres será liquidado em favor da empresa.

Handwritten signatures and initials, including a large signature that appears to be 'Luís Fernando Montali'.

81700000429160

2/

CARTÓRIO AZEVEDO BASTOS - PÓLO DE REGISTRO CIVIL DAS PESSOAS NATURAS - FÓRUM DE JUIZ DE PARECÍPE - JUIZ DE PARECÍPE - CADERNO 04/16.876-0
Autenticação Digital
Cód. Autenticação: 89500803191619310507-2; Data: 06/03/2019 16:22:22
Selo Digital de Fiscalização Tipo Normal C: AIF41622-2HCS3; Valor Total do Ato: R\$ 4,42



ATO CONSTITUTIVO DA EMPRESA INDIVIDUAL DE RESPONSABILIDADE LIMITADA ELECTROINOX COMÉRCIO DE EQUIPAMENTOS DE ELETRONICOS EIRELI

será apurado e liquidado com base na situação patrimonial da empresa, à data da resolução, verificada em balanço especialmente levantado.

Cláusula Décima: O Administrador declara, sob as penas da lei, que não está impedido de exercer a administração da empresa, por lei especial ou em virtude de condenação criminal, ou por se encontrar sob os efeitos dela, a pena que vede, ainda que temporariamente, o acesso a cargos públicos, ou por crime falimentar, de prevaricação, peita ou suborno, concussão, peculato ou contra a economia popular, contra o sistema financeiro nacional, contra normas de defesa da concorrência, contra as relações de consumo, fé pública ou propriedade.

Cláusula Décima Primeira: O titular da empresa declara, sob as penas da lei, que não participa de outra empresa da mesma modalidade.

Cláusula Décima Segunda: O titular poderá ou não fixar uma retirada mensal a título de Pró-Labore, observadas as disposições regulamentares pertinentes.

Cláusula Décima Terceira: Fica eleito o foro da Comarca da cidade de Blumenau-SC, para ação fundada no presente contrato, com exclusão expressa de qualquer outro, por mais privilegiado que seja.

Parágrafo Único: Lavra-se este instrumento, em 3(três) vias de igual teor.

BLUMENAU, 25 de maio de 2017.



LUIS FERNANDO MACARINI MONTALI
CPF: 221.945.698-63



JUNTA COMERCIAL DO ESTADO DE SANTA CATARINA
CERTIFICO O REGISTRO EM: 06/06/2017 SOB Nº: 42600323182
Protocolo: 17/805156-0, DE 02/06/2017

ELECTROINOX COMÉRCIO DE EQUIPAMENTOS DE ELETRONICOS
EIRELI

HENRY GOY PETRY NETO
SECRETÁRIO GERAL

81700000429160

Handwritten marks and signatures at the bottom of the page, including a large '9' and several scribbles.

3/

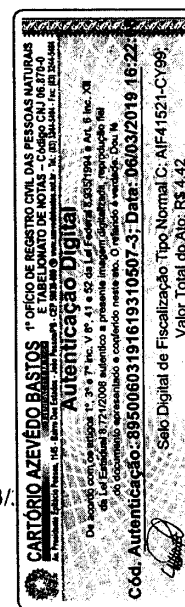



REPÚBLICA FEDERATIVA DO BRASIL
ESTADO DA PARAÍBA
CARTÓRIO AZEVEDO BASTOS
FUNDADO EM 1888

PRIMEIRO REGISTRO CIVIL DE NASCIMENTO E ÓBITOS E PRIVATIVO DE CASAMENTOS, INTERDIÇÕES E TUTELAS DA COMARCA DE
JOÃO PESSOA

Av. Epitácio Pessoa, 1145 Bairro dos Estados 58030-00, João Pessoa PB
Tel.: (83) 3244-5404 / Fax: (83) 3244-5484
http://www.azevedobastos.not.br
E-mail: cartorio@azevedobastos.not.br



DECLARAÇÃO DE SERVIÇO DE AUTENTICAÇÃO DIGITAL

O Bel. Válber Azevêdo de Miranda Cavalcanti, Oficial do Primeiro Registro Civil de Nascimentos e Óbitos e Privativo de Casamentos, Interdições e Tutelas com atribuição de autenticar e reconhecer firmas da Comarca de João Pessoa Capital do Estado da Paraíba, em virtude de Lei, etc...

DECLARA para os devidos fins de direito que, o documento em anexo identificado individualmente em cada *Código de Autenticação Digital*¹ ou na referida sequência, foi autenticados de acordo com as Legislações e normas vigentes².

DECLARO ainda que, para garantir transparência e segurança jurídica de todos os atos oriundos dos respectivos serviços de Notas e Registros do Estado da Paraíba, a Corregedoria Geral de Justiça editou o Provimento CGJPB Nº 003/2014, determinando a inserção de um código em todos os atos notoriais e registrais, assim, cada Selo Digital de Fiscalização Extrajudicial contém um código único (por exemplo: **Selo Digital: ABC12345-X1X2**) e dessa forma, cada autenticação processada pela nossa Serventia pode ser confirmada e verificada tantas vezes quanto for necessário através do site do Tribunal de Justiça do Estado da Paraíba, endereço <http://corregedoria.tjpb.jus.br/selo-digital/>

A autenticação digital do documento faz prova de que, na data e hora em que ela foi realizada, a empresa **ELECTROINOX COMERCIO DE EQUIPAMENTOS E ELETRONICOS EIRELI** tinha posse de um documento com as mesmas características que foram reproduzidas na cópia autenticada, sendo da empresa **ELECTROINOX COMERCIO DE EQUIPAMENTOS E ELETRONICOS EIRELI** a responsabilidade, única e exclusiva, pela idoneidade do documento apresentado a este Cartório.

Esta DECLARAÇÃO foi emitida em **25/03/2019 11:10:06 (hora local)** através do sistema de autenticação digital do Cartório Azevêdo Bastos, de acordo com o Art. 1º, 10º e seus §§ 1º e 2º da MP 2200/2001, como também, o documento eletrônico autenticado contendo o Certificado Digital do titular do Cartório Azevêdo Bastos, poderá ser solicitado diretamente a empresa **ELECTROINOX COMERCIO DE EQUIPAMENTOS E ELETRONICOS EIRELI** ou ao Cartório pelo endereço de e-mail autentica@azevedobastos.not.br

Para informações mais detalhadas deste ato, acesse o site <https://autdigital.azevedobastos.not.br> e informe o *Código de Consulta desta Declaração*.

Código de Consulta desta Declaração: 1191656

A consulta desta Declaração estará disponível em nosso site até **06/03/2020 16:22:09 (hora local)**.

¹Código de Autenticação Digital: 89500603191619310507-1 a 89500603191619310507-3

²Legislações Vigentes: Lei Federal nº 8.935/94, Lei Federal nº 10.406/2002, Medida Provisória nº 2200/2001, Lei Federal nº 13.105/2015, Lei Estadual nº 8.721/2008, Lei Estadual nº 10.132/2013 e Provimento CGJ N° 003/2014.

Referido é verdade, dou fé.

CHAVE DIGITAL

00005b1d734fd94f057f2d69fe6bc05b528141408287fdd52a6151a4da7458b5fce681bc57670ccbea5e54915a145c16c494d9524143b2ebe567475e985c19f70f6abdfa376c1f8acf1be79fa7f1fee9

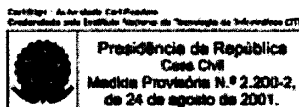



CERTIDÃO SIMPLIFICADA

Certificamos que as informações abaixo constam dos documentos arquivados nesta Junta Comercial e são vigentes na data da sua expedição.

Nome Empresarial: ELECTROINOX COMÉRCIO DE EQUIPAMENTOS DE ELETRONICOS EIRELI			
Natureza Jurídica: EMPRESA INDIVIDUAL DE RESPONSABILIDADE LTDA			
Número de Identificação do Registro de Empresas - NIRE (Sede) 42 6 0032318-2	CNPJ 27.913.520/0001-41	Data de Arquivamento do Ato Constitutivo 06/06/2017	Data de Início de Atividade 06/06/2017
Endereço Completo (Logradouro, Nº e Complemento, Bairro, Cidade, UF, CEP) RUA PROFESSOR MAX HUMPL, 1139-SALA 02, SALTO DO NORTE, BLUMENAU, SC 89.065-500			
Objeto Social COMERCIO ATACADISTA DE APARELHOS ELETRONICOS DE USO PESSOAL E DOMESTICOS, COMERCIO VAREJISTA ESPECIALIZADO DE PEÇAS E ACESSÓRIOS PARA APARELHOS ELETRONICOS PARA USO DOMESTICO, EXCETO INFORMÁTICA E COMUNICAÇÃO, COMERCIO VAREJISTA DE ARTIGOS DE PAPELARIA, ARTIGOS DE VESTUÁRIO E ACESSÓRIOS ESPORTIVOS, CALÇADOS, COSMÉTICOS, PRODUTOS DE PERFUMARIA E DE HIGIENE PESSOAL, FERRAGENS E FERRAMENTAS, MATERIAIS DE CONSTRUÇÃO, MATERIAIS HIDRAULICOS, MATERIAL ELÉTRICO, MOVEIS, PRODUTOS SANITÁRIOS, DOMISSANITÁRIOS, TINTAS E MATERIAIS PARA PINTURA, ELETRODOMESTICOS E EQUIPAMENTOS DE ÁUDIO E VÍDEO, EQUIPAMENTO DE TELEFONIA E COMUNICAÇÃO, EQUIPAMENTOS E SUPRIMENTOS DE INFORMÁTICA, JORNAIS, REVISTAS, LIVROS, TECIDOS, VIDROS, INSTRUMENTOS MUSICAIS E ACESSÓRIOS, ARTIGOS DE CAMA, MESA E BANHO, ARTIGOS DE COLCHARIA, TAPEÇARIA, CORTINAS E BIJANAS, ARTIGOS MÉDICOS E ORTÓPÉDICOS, BICICLETAS E TRICICLOS, PEÇAS E ACESSÓRIOS, BRINQUEDOS E ARTIGOS RECREATIVOS, DISCOS, CD, DVD E FITAS, PEÇAS E ACESSÓRIOS NOVOS PARA VEÍCULOS AUTOMOTORES, PNEUMÁTICOS E CAMARAS DE AR, ETIQUETAS DE PAPEL E PLÁSTICO, COMERCIO ATACADISTA DE EQUIPAMENTOS E FERRAMENTAS DE USO PESSOAL E DOMESTICO, ARTIGOS DO VESTUÁRIO E ACESSÓRIOS, MÁQUINAS E EQUIPAMENTOS PARA USO INDUSTRIAL, PARTES E PEÇAS, ARTIGOS DE CAMA, MESA E BANHO, ARTIGOS DE ESCRITÓRIO E DE PAPELARIA, LIVROS, JORNAIS, MATERIAL ELÉTRICO, MÁQUINAS, APARELHO E EQUIPAMENTOS PARA USO AGROPECUARIO, SUAS PARTES E PEÇAS, MOVEIS, ARTIGOS DE COLCHOARIA, SUPRIMENTOS PARA INFORMÁTICA, DE EQUIPAMENTOS DE INFORMÁTICA, PEÇAS E ACESSÓRIOS NOVOS PARA VEÍCULOS AUTOMOTORES, PNEUMÁTICOS E CAMARAS DE AR, MÁQUINAS, ETIQUETAS DE TECIDO, METAL, PAPEL E PLÁSTICO, ARTIGOS DE CUTELARIA, ARTIGOS PARA HABITAÇÃO DE VIDRO, CRISTAL, PORCELANA, PLÁSTICO, METAL, MADEIRA, VIMÉ, BAMBU, PANEIS, LOUÇAS, GARRAFAS TÉRMICAS, ESCADAS DOMÉSTICAS, ESCOVAS, ASSOURAS, CABIDES, BRINQUEDOS DE QUALQUER MATERIAL, INCLUSIVE ELETRONICOS, INSTRUMENTOS MUSICAIS, ÓCULOS PARA NATAÇÃO, BRANCHAS, ARTIGOS PARA CAÇA, PESCA E CAMPING, PAPEL DE PAREDES, COPOS, TALHERES, GUARDANAPOS, EMBALAGENS PARA ALIMENTOS, SERVIÇOS COMBINADOS DE ESCRITÓRIO E APOIO ADMINISTRATIVO, PREPARAÇÃO DE DOCUMENTOS E SERVIÇOS DE APOIO ADMINISTRATIVO, MANUTENÇÃO E REPARAÇÃO DE MÁQUINAS E APARELHOS DE REFRIGERAÇÃO E VENTILAÇÃO PARA USO INDUSTRIAL, COMERCIAL, REPARAÇÃO E MANUTENÇÃO DE COMPUTADORES E DE EQUIPAMENTOS PERIFÉRICOS, SERVIÇO DE CARGA E DESCARGA, TRANSPORTE RODOVIÁRIO DE CARGAS, MUNICIPAL, INTERMUNICIPAL, INTERESTADUAL E INTERNACIONAL EXCETO PRODUTOS PERIGOSOS, SERVIÇO DE MANUTENÇÃO DE GÊNEROS, SERVIÇO DE CONSERVAÇÃO, LIMPEZA E HIGIENIZAÇÃO DE IMÓVEIS			
Capital: R\$ 93.700,00 (NOVENTA E TRES MIL E SETECENTOS REAIS)	Capital Integralizado: R\$ 93.700,00 (NOVENTA E TRES MIL E SETECENTOS REAIS)	Microempresa ou Empresa de Pequeno Porte (Lei nº 12.322/06) Empresa de pequeno porte	Prazo de Duração Indeterminado
Nome/CPF LUIS FERNANDO MACARINI MONTALI 221.945.698-63	Administrador Sim	Início do Mandato 06/06/2017	Término do Mandato XXXXXXXXXX
Administrador Nomeado/Término do Mandato	Nome/CPF LUIS FERNANDO MACARINI MONTALI 221.945.698-63		Término do Mandato XXXXXXXXXX

Florianópolis - SC, terça-feira, 2 de julho de 2019

[Handwritten Signature]

Eu,
Conferi e assino.

BLASCO BORGES BARCELLOS
 Certisign - Autoridade Certificadora
 Certificado pelo Instituto Nacional de Tecnologia de Informática



Presidência da República
 Casa Civil
 Medida Provisória Nº 2.200-2,
 de 24 de agosto de 2001.

Documento Assinado Digitalmente 02/07/2019
 Junta Comercial de Santa Catarina
 CNPJ: 83.565.648.0001-32

Você deve instalar o certificado da JUCESC
www.jucesc.sc.gov.br/certificado



CERTIDÃO SIMPLIFICADA

Página 2 (de 2)

Certificamos que as informações abaixo constam dos documentos arquivados nesta Junta Comercial e são vigentes na data da sua expedição.

Nome Empresarial: ELECTROINOX COMÉRCIO DE EQUIPAMENTOS DE ELETRONICOS EIRELI			
Natureza Jurídica: EMPRESA INDIVIDUAL DE RESPONSABILIDADE LTDA			
Número de Identificação do Registro de Empresas - NIRE (Sede) 42 6 0032318-2	CNPJ 27.913.520/0001-41	Data de Arquivamento do Ato Constitutivo 06/06/2017	Data de Início de Atividade 06/06/2017
Último Arquivamento Data: 06/06/2017 Número: 20178051489 Ato: ENQUADRAMENTO DE EMPRESA DE PEQUENO PORTE Evento(s): ENQUADRAMENTO DE EMPRESA DE PEQUENO PORTE			Situação REGISTRO ATIVO
			Status XXXXXXXXXXXX

Florianópolis - SC, terça-feira, 2 de julho de 2019

BLASCO BORGES BARCELLOS
SECRETÁRIO GERAL

Eu,
Conferi e assino.



DECLARAÇÕES

Edital de Pregão nº 069/2019 da Prefeitura de Nova Trento.

ELECTROINOX COMERCIO DE EQUIPAMENTOS E ELETRONICOS EIRELI EPP inscrita no CNPJ ou CIC SOB O Nº 27.913.520/0001-41 sediada no (a) rua PROFESSOR MAX HUMPL, n 1139 SALA 02 ATRAVES DE SEU REPRESENTANTE ABAIXO ASSINADO DECLARA :

Sob as penas da lei, que atende plenamente os requisitos de habilitação constantes do edital de Pregão nº 069/2019, da Prefeitura Municipal de Nova Trento

Sob as penas da lei, que não está impedida de participar de licitações promovidas pela Prefeitura de Nova Trento e nem foi declarada inidônea para licitar, inexistindo até a presente data fatos impeditivos para sua habilitação no processo licitatório, PREGÃO Nº 069/2019

Para fins no disposto no inciso XXXIII, do artigo 7º, da Constituição Federal, e no inciso V do artigo 27 da Lei 8.666/93, de 21 de junho de 1993, acrescido pela Lei nº 9.854/99, de 27 de outubro de 1999, que não emprega menor de dezoito anos em trabalho noturno, perigoso ou insalubre e não emprega menor de dezesseis anos, salvo na condição de aprendiz.

Que nenhum dos seus dirigentes, gerentes ou acionistas detentores de mais de 5%(cinco) por cento do capital ou controlador, responsáveis técnicos, funcionários ou sub contratados, são servidores da Prefeitura de Nova Trento, sob qualquer regime de contratação.

BLUMENAU 19 DE JULHO DE 2019

LUIS FERNANDO MACARINI MONTALI
RG: 27.912.965-8 SSP/SP CPF: 221.945.698-63
ADMINISTRADOR

ELECTROINOX Com. de Equip.
27.913.520/0001-41
Luis Fernando Macarini
CPF 221.945.698-63



**ATO CONSTITUTIVO DE TRANSFORMAÇÃO DE EMPRESÁRIO EM EIRELI
EDEVALDO FORTES SIMÕES JUNIOR - ME
CNPJ : 26.981.059/0001-00**

Pelo presente instrumento do Ato Constitutivo de transformação de empresário para EIRELI, **EDEVALDO FORTES SIMÕES JUNIOR**, brasileiro, solteiro, data de nascimento 02/12/1977, empresário, portador do RG 5.392.609, inscrito no CPF 931.219.110-15, residente e domiciliado sito a rua Arnaldo Fritz, nº 609, bairro Warnow, Cep 89.130-000, na qualidade de empresário da empresa **EDEVALDO FORTES SIMÕES JUNIOR - ME**, com sede sito a rua Arnaldo Fritz, nº 609, bairro Warnow, cidade de Indaial, Estado de Santa Catarina, Cep 89.130-000, cujo ato constitutivo se encontra registrado na Junta Comercial de Santa Catarina sob NIRE n.º 42803255297 em 30/01/2017, devidamente inscrita no CNPJ sob n.º 26.981.059/0001-00, ora transforma seu registro de Empresário em EMPRESA INDIVIDUAL DE RESPONSABILIDADE LIMITADA – EIRELI, a qual se regerá, doravante pelo ato Constitutivo, consoante a faculdade prevista no parágrafo único, do artigo 1033 e 980A da Lei nº 10406/02, resolve:

CLÁUSULA PRIMEIRA – Fica transformado este Empresário Individual em EMPRESA INDIVIDUAL DE RESPONSABILIDADE LIMITADA – EIRELI, sob a denominação de **JS SIMOES EIRELI – ME**, conforme faculta a LCP 128/08 artigo 10º, que doravante se regerá com sub-rogação de todos os direitos e obrigações pertinentes ao tipo jurídico ora transformado.

CLÁUSULA SEGUNDA – O acervo da sociedade ora transformada, subscrito e integralizado no valor de R\$ 5.000,00 (Cinco Mil Reais), passará para R\$ 94.000,00 (Noventa e Quatro Mil Reais) mediante a integralização neste ato em moeda corrente do País, a qual passa a constituir o capital da Empresa Individual de Responsabilidade Limitada.

CLÁUSULA TERCEIRA – Para tanto, passa a transcrever, na integra, o ato constitutivo da referida EIRELI, com o teor seguinte:

ATO CONSTITUTIVO DE EMPRESA INDIVIDUAL DE RESPONSABILIDADE LIMITADA POR TRANSFORMAÇÃO DE EMPRESÁRIO

EDEVALDO FORTES SIMÕES JUNIOR, brasileiro, solteiro, data de nascimento 02/12/1977, empresário, portador do RG 5.392.609, inscrito no CPF 931.219.110-15, residente e domiciliado sito a rua Arnaldo Fritz, nº 609, bairro Warnow, Cep 89.130-000. Constitui uma Empresa Individual de Responsabilidade Limitada, sob as seguintes cláusulas :

Cláusula I - A empresa girará sob o nome empresarial de **JS SIMÕES EIRELI – ME** e terá sede e domicílio na Rua Arnaldo Fritz, n.º 609, Bairro Warnow, Cidade de Indaial, Estado de Santa Catarina, CEP 89.130-000.

Cláusula II – O Capital será de R\$ 94.000,00 (Noventa e Quatro Mil Reais), totalmente integralizados neste ato em moeda corrente do País.

Cláusula III - O Objeto da empresa será Comércio Atacadista de Equipamentos de Informática; Comércio Atacadista de Suprimentos para Informática; Comércio Atacadista de Calçados; Comércio Atacadista de Artigos de Escritório e de Papelaria; Comércio Atacadista de Componentes Eletrônicos e



[Handwritten signatures and initials]



Equipamentos de Telefonia e Comunicação; Comércio Atacadista de Máquinas e Equipamentos para uso Industrial, partes e peças; Comércio Atacadista de Máquinas e Equipamentos para uso Comercial, partes e peças; Comércio Atacadista de Outros Equipamentos e artigos de uso pessoal e doméstico não especificados anteriormente; Comércio Atacadista de Material Eletrônico; Comércio Atacadista de Ferragens e Ferramentas; Comércio Atacadista de Equipamentos Eletrônicos de uso pessoal e doméstico.

Cláusula IV – A empresa iniciou suas atividades em 30/01/2017 e seu prazo de duração é indeterminado.

Cláusula V – A administração da empresa será exercida pelo **Sr. EDEVALDO FORTES SIMÕES JUNIOR**, com poderes e atribuições de **EMPRESÁRIO**, autorizado o uso do nome empresarial, vedado, no entanto, em atividades estranhas ao interesse social ou assumir obrigações seja em favor do empresário ou de terceiros, bem como onerar ou alienar bens imóveis da empresa, sem autorização do titular da empresa.

Cláusula VI – O exercício social coincidirá com o ano civil, sendo em 31 de dezembro de cada ano. Será elaborado inventário, balanço patrimonial e balanço de resultado econômico, cabendo ao titular os lucros ou perdas apurados.

Cláusula VII – Nos quatro meses seguintes ao término do exercício, o empresário deliberará sobre as contas e designará administrador quando for o caso.

Cláusula VIII – A EIRELI poderá a qualquer tempo, abrir ou fechar filial ou outra dependência, mediante alteração contratual assinada pelo titular da empresa.

Cláusula IX – Falecendo o empresário, a empresa continuará suas atividades com os herdeiros, sucessores e o incapaz. Não sendo possível ou inexistindo interesse destes, o valor de seus haveres será apurado e liquidado com base na situação patrimonial da empresa, à data da resolução, verificada em balanço especialmente levantado.

Cláusula X – O administrador declara, sob as penas da lei, de que não está impedido de exercer a administração da EIRELI, por lei especial, ou em virtude de condenação criminal, ou por se encontrar sob os efeitos dela, a pena que vede, ainda que temporariamente, o acesso a cargos públicos; ou por crime falimentar, de prevaricação, peita ou suborno, concussão, peculato, ou contra a economia popular, contra o sistema financeiro nacional, contra normas de defesa da concorrência, contra as relações de consumo, fé pública, ou a propriedade.

Cláusula XI – Declaro sob as penas da lei, que não participo de nenhuma outra empresa dessa modalidade.

Cláusula XII – Fica eleito o foro de Indaial/SC para o exercício e o cumprimento dos direitos e obrigações resultantes deste Ato Constitutivo.

INDAIAL-SC., 22 de Agosto de 2017.-

Edevaldo Fortes Simões Junior
EDEVALDO FORTES SIMÕES JUNIOR
CPF.: 931.219.110/15

INA
53847

CARTÓRIO AZEVEDO BASTOS 1º OFÍCIO DE REGISTRO CIVIL DAS PESSOAS NATURAIS E TABELIONATO DE NOTAS - Código CNJ 06.870-0
R. Presidente Epitácio Paulo, 114 - Bairro São Eduardo - Indaial/SC - CEP 89.600-000 - Fone: (51) 324-3444 - Fax: (51) 324-3444
Autenticação Digital
De acordo com os artigos 1º, 3º e 7º inc. V 8º, 41 e 52 da Lei Federal 8.935/1994 e Art. 5º inc. XII da Lei Estadual 8.721/2008 autentico a presente imagem digitalizada, reprodução fiel do documento apresentado e conferido neste ato. O referido é verdade. Dou fé
Cód. Autenticação: 89012604190842210417-2; Data: 26/04/2019 08:48:36
Selo Digital de Fiscalização Tipo Normal C: AIM02708-UAUC.
Valor Total do Ato: R\$ 4,42
Valor Arrecado de Mirante Certificadora: R\$ 4,42
Titular: **Contra os dados do ato em: https://selodigital.tjpb.jus.br**

REPÚBLICA FEDERATIVA DO BRASIL



Edevaldo Fortes Simões Junior

CARTÃO DE IDENTIFICAÇÃO

ESTADO DO RIO GRANDE DO SUL

REGISTRO CIVIL

5.392.609 DATA DE EXPEDIÇÃO 06/FEV/2007

EDIVALDO FORTES SIMÕES JUNIOR

FILIAÇÃO: EDEVALDO FORTES SIMÕES
ELISABETE PORTO SIMÕES

NATURALIDADE: DATA DE NASCIMENTO
CACHOEIRA DO SUL RS 07/DEZ/1977

END. OR. CEM. C. MASC 4639 LV A-22 FL. 69
CART. CASPANI-CACHOEIRA DO SUL RS

CPF: 931.219.110/15

BLUMENAU SC ASSINATURA DO DIRETOR
LEONARDO DE F. ROSA

Pref. João da Nova Trento

216

Fis nº

CARTÓRIO AZEVEDO BASTOS 1º OFÍCIO DE REGISTRO CIVIL DAS PESSOAS NATURAIS E TABELIONATO DE NOTAS - Código CNJ 08.870-0

Autenticação Digital

De acordo com os artigos 1º, 3º e 7º inc. V 8º, 41 e 52 da Lei Federal 8.935/1994 e Art. 6º Inc. XII da Lei Estadual 8.721/2008 autentico a presente imagem digitalizada, reprodução fiel do documento apresentado e conferido neste ato. O referido é verdade. Dou fe

Cód. Autenticação: 88012604190842210599-1; Data: 26/04/2019 08:48:43

Selo Digital de Fiscalização Tipo Normal C: AIM02713-SQIS; Valor Total do Ato: R\$ 4,42

Valor Azevedo de Miranda Cavalcanti
Titular Confira os dados do ato em: <https://selodigital.tjpb.jus.br>



 REPÚBLICA FEDERATIVA DO BRASIL CADASTRO NACIONAL DA PESSOA JURÍDICA		
NÚMERO DE INSCRIÇÃO 26.981.059/0001-00 MATRIZ	COMPROVANTE DE INSCRIÇÃO E DE SITUAÇÃO CADASTRAL	DATA DE ABERTURA 30/01/2017
NOME EMPRESARIAL JS SIMOES EIRELI		
TÍTULO DO ESTABELECIMENTO (NOME DE FANTASIA) JS & FILHOS	PORTE ME	
CÓDIGO E DESCRIÇÃO DA ATIVIDADE ECONÔMICA PRINCIPAL 46.51-6-01 - Comércio atacadista de equipamentos de informática		
CÓDIGO E DESCRIÇÃO DAS ATIVIDADES ECONÔMICAS SECUNDÁRIAS 46.43-5-01 - Comércio atacadista de calçados 46.47-8-01 - Comércio atacadista de artigos de escritório e de papelaria 46.49-4-01 - Comércio atacadista de equipamentos elétricos de uso pessoal e doméstico 46.49-4-07 - Comércio atacadista de filmes, CDs, DVDs, fitas e discos 46.49-4-99 - Comércio atacadista de outros equipamentos e artigos de uso pessoal e doméstico não especificados anteriormente 46.51-6-02 - Comércio atacadista de suprimentos para informática 46.52-4-00 - Comércio atacadista de componentes eletrônicos e equipamentos de telefonia e comunicação 46.63-0-00 - Comércio atacadista de Máquinas e equipamentos para uso industrial; partes e peças 46.65-6-00 - Comércio atacadista de máquinas e equipamentos para uso comercial; partes e peças 46.72-9-00 - Comércio atacadista de ferragens e ferramentas 46.73-7-00 - Comércio atacadista de material elétrico		
CÓDIGO E DESCRIÇÃO DA NATUREZA JURÍDICA 230-5 - Empresa Individual de Responsabilidade Limitada (de Natureza Empresári		
LOGRADOURO R ARNOLDO FRITZ	NÚMERO 609	COMPLEMENTO
CEP 89.080-001	BAIRRO/DISTRITO WARNOW	MUNICÍPIO INDAIAL
UF SC	TELEFONE (47) 9179-6059	ENDEREÇO ELETRÔNICO JR_FSIMOES@HOTMAIL.COM
ENTE FEDERATIVO RESPONSÁVEL (EFR) *****		
SITUAÇÃO CADASTRAL ATIVA	DATA DA SITUAÇÃO CADASTRAL 30/01/2017	
MOTIVO DE SITUAÇÃO CADASTRAL		
SITUAÇÃO ESPECIAL *****	DATA DA SITUAÇÃO ESPECIAL *****	

Aprovado pela Instrução Normativa RFB nº 1.863, de 27 de dezembro de 2018.

Emitido no dia **07/05/2019** às **19:42:23** (data e hora de Brasília).

Página: 1/1



CERTIDÃO SIMPLIFICADA

Certificamos que as informações abaixo constam dos documentos arquivados nesta Junta Comercial e são vigentes na data da sua expedição.

Nome Empresarial: JS SIMOES EIRELI			
Natureza Jurídica: EMPRESA INDIVIDUAL DE RESPONSABILIDADE LTDA			
Número de Identificação do Registro de Empresas - NIRE (Sede) 42 6 0035384-7	CNPJ 26.981.059/0001-00	Data de Arquivamento do Ato Constitutivo 30/01/2017	Data de Início de Atividade 30/01/2017
Endereço Completo (Logradouro, Nº e Complemento, Bairro, Cidade, UF, CEP) RUA ARNOLDO FRITZ, 609, WARNOW, INDAIAL, SC, 89.130-000			
Objeto Social COMÉRCIO ATACADISTA DE EQUIPAMENTOS DE INFORMÁTICA; COMÉRCIO ATACADISTA DE SUPRIMENTOS PARA INFORMÁTICA; COMÉRCIO ATACADISTA DE CALÇADOS; COMÉRCIO ATACADISTA DE ARTIGOS DE ESCRITÓRIO E DE PAPELARIA; COMÉRCIO ATACADISTA DE FILMES, CDS, DVDS, FITAS E DISCOS; COMÉRCIO ATACADISTA DE COMPONENTES ELETRÔNICOS E EQUIPAMENTOS DE TELEFONIA E COMUNICAÇÃO ; COMÉRCIO ATACADISTA DE MÁQUINAS E EQUIPAMENTOS PARA USO INDUSTRIAL; PARTES E PEÇAS; COMÉRCIO ATACADISTA DE MÁQUINAS E EQUIPAMENTOS PARA USO INDUSTRIAL; PARTES E PEÇAS; COMÉRCIO ATACADISTA DE MÁQUINAS E EQUIPAMENTOS PARA USO COMERCIAL; PARTES E PEÇAS; COMÉRCIO ATACADISTA DE OUTROS IPAMENTOS E ARTIGOS DE USO PESSOAL E DOMÉSTICO NÃO ESPECIFICADOS ANTERIORMENTE; COMÉRCIO ATACADISTA DE ERIAL ELÉTRICO; COMÉRCIO ATACADISTA DE FERRAGENS E FERRAMENTAS; COMÉRCIO ATACADISTA DE EQUIPAMENTOS RICOS DE USO PESSOAL E DOMÉSTICO			
Capital: R\$ 94.000,00 (NOVENTA E QUATRO MIL REAIS)	Capital Integralizado: R\$ 94.000,00 (NOVENTA E QUATRO MIL REAIS)	Microempresa ou Empresa de Pequeno Porte (Lei nº 123/2006) Microempresa	Prado de Duração Indeterminado
Titular Nome/CPF EDEVALDO FORTES SIMOES JUNIOR 931.219.110-15	Administrador sim	Início do Mandato 13/09/2017	Término do Mandato XXXXXXXXXX
Administrador Nomeado/Término do Mandato Nome/CPF EDEVALDO FORTES SIMOES JUNIOR 931.219.110-15		Término do Mandato XXXXXXXXXX	
Último Arquivamento Data: 23/04/2019 Ato: BALANCO Documento(s): BALANCO		Número: 20196613973	Situação REGISTRO ATIVO Status XXXXXXXXXXXXXX

Florianópolis - SC, segunda-feira, 24 de junho de 2019

Eu,
Conferi e assino.

BLASCO BORGES BARCELLOS
Certisign - Autoridade Certificadora
Certificado pelo Instituto Nacional de Tecnologia de Informática



Presidência da República
Casa Civil
Medida Provisória Nº 2.200-2,
de 24 de agosto de 2001.

Documento Assinado Digitalmente 24/06/2019
Junta Comercial de Santa Catarina
CNPJ: 83.565.648.0001-32

Você deve instalar o certificado da JUCESC
www.jucesc.sc.gov.br/certificado



JS SIMÕES EIRELI- ME

CNPJ. 26.981.059/0001-00

Inscr. Est. 258.247.193





DECLARAÇÃO

JS SIMÕES EIRELI-ME, com sede na Rua Arnaldo Fritz Nº 609 ,CEP: 89.080-750, bairro Warnow, em INDAIAL – SC, inscrita no CNPJ sob nº 26.981.059/0001-00, por intermédio do seu representante legal abaixo assinado, pregão presencial Nº 069/2019., A PREFEITURA MUNICIPAL DE NOVA TRENTO/ SC ,Declara que:

- Os documentos que compõem o Edital foram colocados à disposição e tomamos conhecimento de todas as informações, condições, locais e grau de dificuldade para o fornecimento e entrega dos produtos a serem fornecidos. E que concordamos com todas as condições desta a licitação de pregão, sem restrições de qualquer natureza e de que, vencedor desta licitação, executará o objeto desta licitação pelo preço proposto e de acordo com as normas deste certame licitatório, inclusive com relação a documentação, que esta sendo apresentada para fins de habilitação.
 - Não se encontra declarada inidônea para licitar ou contratar com órgãos da Administração Pública Federal, Estadual, Municipal e do Distrito Federal.
 - Inexiste fato superveniente impeditivo para sua habilitação, em cumprimento do disposto no (2º do art. 32 da lei nº 8.666/93, ciente da obrigatoriedade de declarar ocorrências posteriores.
 - Não emprega menor de 18 (dezoito) anos em trabalho noturno, perigoso ou insalubre, e não emprega menor de 16 (dezesseis) anos (artigo 7º, inciso XXXIII, da C.F.), para fins do inciso V, do artigo 27, da Lei 8.666/93.
 - Que não é impedido de transacionar com a administração pública, independente de sua natureza e esfera governamental.
 - Que o Ato Constitutivo apresentado é o vigente;
 - Que concorda e submete-se a todas e cada uma das condições impostas pelo referido edital e submetem-se ao disposto pela Lei 8.666/93 e Diplomas Complementares;
 - Que ocorrerão por conta, quaisquer outras despesas não incluídas na cotação dos preços nos produtos licitados;
 - Que cumpre plenamente todos os requisitos necessários à habilitação, possuindo toda a documentação comprobatória exigida no referido edital.
 - Que cumpre plenamente as condições estabelecidas para efeito de habilitação e encontra-se em situação regular perante as Fazendas Nacional, Estadual e Municipal, a Seguridade Social (FGTS e INSS) e a justiça do trabalho (CNDT), atendendo a todas exigências de habilitação, econômico-financeiro e qualificação técnica nos termos de disposto no inciso VII, do artigo 4 da Lei 10.520/02;
 - Que esta empresa na presente data se enquadra na condição de ME, nos termos do art. 3 da LC 123/2006 e que não está inserida nas excludentes hipóteses do parágrafo 4 do artigo em comento, para fins do exercício do direito de favorecimento.
- Não Possui proprietário, sócios ou funcionários que sejam servidores ou agentes políticos do órgão ou entidade contratante ou responsável pela licitação;
Não possui proprietário ou sócio que seja cônjuge, companheiro ou parente afim ou consanguíneo, até o segundo grau, de agente político do Prefeito, Vice-Prefeito, Vereadores, e Servidores Municipais, nos termos do artigo 112 da Lei Orgânica do Município.

INDAIAL, 19 DE JULHO DE 2019

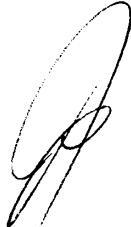



EDEVALDO FORTES SIMÕES JUNIOR
RG: 5.392.609

JS SIMÕES EIRELI - ME
26.981.059/0001-00
(47) 3334-6822
99179-6059





Rua Arnaldo Fritz nº 609 - CEP 89130-000 - Indaial-SC

Fone: (047) 3334-6822

CNPJ 26.981.059/0001-00

IE-258.247.193







Confere com o original

19/07/19	
Data	Aprigio José Botamei Matr. n° 209



**ATO CONSTITUTIVO DA EMPRESA INDIVIDUAL
DE RESPONSABILIDADE LIMITADA
VIPH IT COMÉRCIO E SERVIÇOS DE EQUIPAMENTOS DE INFORMÁTICA
EIRELI**



Pelo presente Instrumento Particular de Constituição:

HENRIQUE MATTOS DO AMARAL nacionalidade BRASILEIRA, nascido em 22/05/1984, CASADO em COMUNHÃO PARCIAL DE BENS, EMPRESÁRIO, CPF nº 040.224.799-06, CARTEIRA DE IDENTIDADE nº 4564662, órgão expedidor SSPSC - SC, residente e domiciliado(a) no(a) SERVIDAO DAVID DOS REIS, 291, APT 201, SERRARIA, SAO JOSE, SC, CEP 88115720, BRASIL

Resolve por este ato CONSTITUIR, como de fato constitui, uma empresa do tipo jurídico, Empresa Individual de Responsabilidade Limitada -EIRELI, nos termos do art. 980-A da Lei nº 10.406/2002, mediante as condições e cláusulas seguintes:

Cláusula Primeira: A empresa tem por nome empresarial **VIPH IT COMÉRCIO E SERVIÇOS DE EQUIPAMENTOS DE INFORMÁTICA EIRELI.**

Cláusula Segunda: A empresa tem sede: **RUA DOMINGOS COELHO, 310 SALA 02, PRAIA JOÃO ROSA, RICAZZO, SC, CEP 88.160-308.**

Cláusula Terceira: A empresa pode, a qualquer tempo, abrir ou fechar filial ou outra dependência, mediante alteração do ato constitutivo.

Cláusula Quarta: A empresa tem por objetivo(s): **COMÉRCIO VAREJISTA DE EQUIPAMENTOS DE INFORMÁTICA, DE SUPRIMENTOS E DE SOFTWARES; MANUTENÇÃO, REPARAÇÃO E CONSERTO DE EQUIPAMENTOS DE INFORMÁTICA; CONSULTORIA EM SOFTWARE; LOCAÇÃO DE EQUIPAMENTOS PARA ESCRITÓRIO; COMÉRCIO VAREJISTA DE ARTIGOS FOTOGRÁFICOS, COMÉRCIO VAREJISTA DE FITAS; COMÉRCIO VAREJISTA DE EQUIPAMENTOS PARA ESCRITÓRIO, COMÉRCIO VAREJISTA DE MATERIAL ELÉTRICO, COMÉRCIO VAREJISTA ESPECIALIZADO DE ELETRODOMÉSTICOS E EQUIPAMENTO DE ÁUDIO E VÍDEO, COMÉRCIO VAREJISTA ESPECIALIZADO DE EQUIPAMENTOS DE TELEFONIA E COMUNICAÇÃO, COMÉRCIO VAREJISTA ESPECIALIZADO DE INSTRUMENTOS MUSICAIS E ACESSÓRIOS, COMÉRCIO VAREJISTA ESPECIALIZADO DE PEÇAS E ACESSÓRIOS PARA BARRELLOS ELETRÔNICOS PARA USO DOMÉSTICO; FABRICAÇÃO DE EQUIPAMENTOS DE INFORMÁTICA, SUPORTE TÉCNICO, MANUTENÇÃO E OUTROS SERVIÇOS EM TECNOLOGIA DA INFORMAÇÃO.**

Cláusula Quinta: A empresa iniciará suas atividades a partir do registro deste ato perante a Junta Comercial do Estado de Santa Catarina e em prazo de duração indeterminado.

Cláusula Sexta: A empresa tem o capital de R\$ 100.000,00 (Cem Mil Reais), totalmente subscrito e integralizado, neste ato, em moeda corrente nacional, de responsabilidade do titular.

81900000506019

1/2 - A

[Handwritten signatures and date]
22/04/2019



Junta Comercial do Estado de Santa Catarina
Certifico o Registro em 22/04/2019
Arquivamento 20196614392 Protocolo 196614392 de 17/04/2019 NIRE 42600545886
Nome da empresa VIPH IT COMÉRCIO E SERVIÇOS DE EQUIPAMENTOS DE INFORMÁTICA EIRELI
Este documento pode ser verificado em <http://regin.jucesc.sc.gov.br/autenticacaoDocumentos/autenticacao.aspx>
Chancela 370639002019445
Esta cópia foi autenticada digitalmente e assinada em 22/04/2019 por Blasco Borges Barcellos - Secretário-geral;



Para verificar a autenticidade acesse www.jucesc.sc.gov.br e informe o número 119014/2019-03 na consulta de processos.

[Handwritten signature]



Documento Assinado Digitalmente 28/06/2019
Junta Comercial de Santa Catarina
CNPJ: 83.565.648.0001-32
Você deve instalar o certificado da JUCESC
www.jucesc.sc.gov.br/certificado

Nova Trento
http://assinador.pscs.com.br/assinadorweb/autenticacao?chave1=/vftedvXII1YcJEgkrtw&chave2=Jg8cwwspH...ckGj5cvuIRA
ASSINADO DIGITALMENTE POR: 04022479906-HENRIQUE MATTOS DO AMARAL

**ATO CONSTITUTIVO DA EMPRESA INDIVIDUAL
DE RESPONSABILIDADE LIMITADA
VIPH IT COMÉRCIO E SERVIÇOS DE EQUIPAMENTOS DE INFORMÁTICA
EIRELI**

Cláusula Sétima: A administração da empresa caberá ISOLADAMENTE a HENRIQUE MATTOS DO AMARAL, com poderes e atribuições de representação ativa e passiva, judicial extrajudicialmente, podendo praticar todos os atos compreendidos no objeto, sempre de interesse da empresa, autorizado o uso do nome empresarial.

Cláusula Oitava: Ao término de cada exercício da empresa, em 31 de dezembro, proceder-se-á a elaboração do inventário, do balanço patrimonial e do resultado econômico, cabendo ao titular, os lucros ou perdas apurados.

Cláusula Nona: Falecendo ou interditado o titular, a empresa continuará sua atividade com os herdeiros ou sucessores. Não sendo possível ou inexistindo interesse destes, o valor de seus haveres será apurado e liquidado com base na situação patrimonial da empresa, à data da resolução, verificada em balanço especialmente levantado.

Cláusula Décima: O Administrador declara, sob as penas da lei, que não está impedido de exercer a administração da empresa, por lei especial ou em virtude de condenação criminal, ou por se encontrar sob os efeitos dela, a pena que vede, ainda que temporariamente, o acesso a cargos públicos, ou por crime falimentar, de evasão de dividas ou qualquer outro crime que importe punição por parte da economia popular, contra o sistema financeiro nacional, contra normas de defesa da concorrência, contra as relações de consumo, fé pública ou propriedade.

Cláusula Décima Primeira: O titular da empresa declara, sob as penas da lei, que não participa de outra empresa da mesma modalidade.

Cláusula Décima Segunda: Declara, sob as penas da lei, que se enquadra na condição de MICROEMPRESA - ME nos termos da Lei Complementar nº 123, de 14/12/2006.

FLORIANÓPOLIS, 16 de abril de 2019

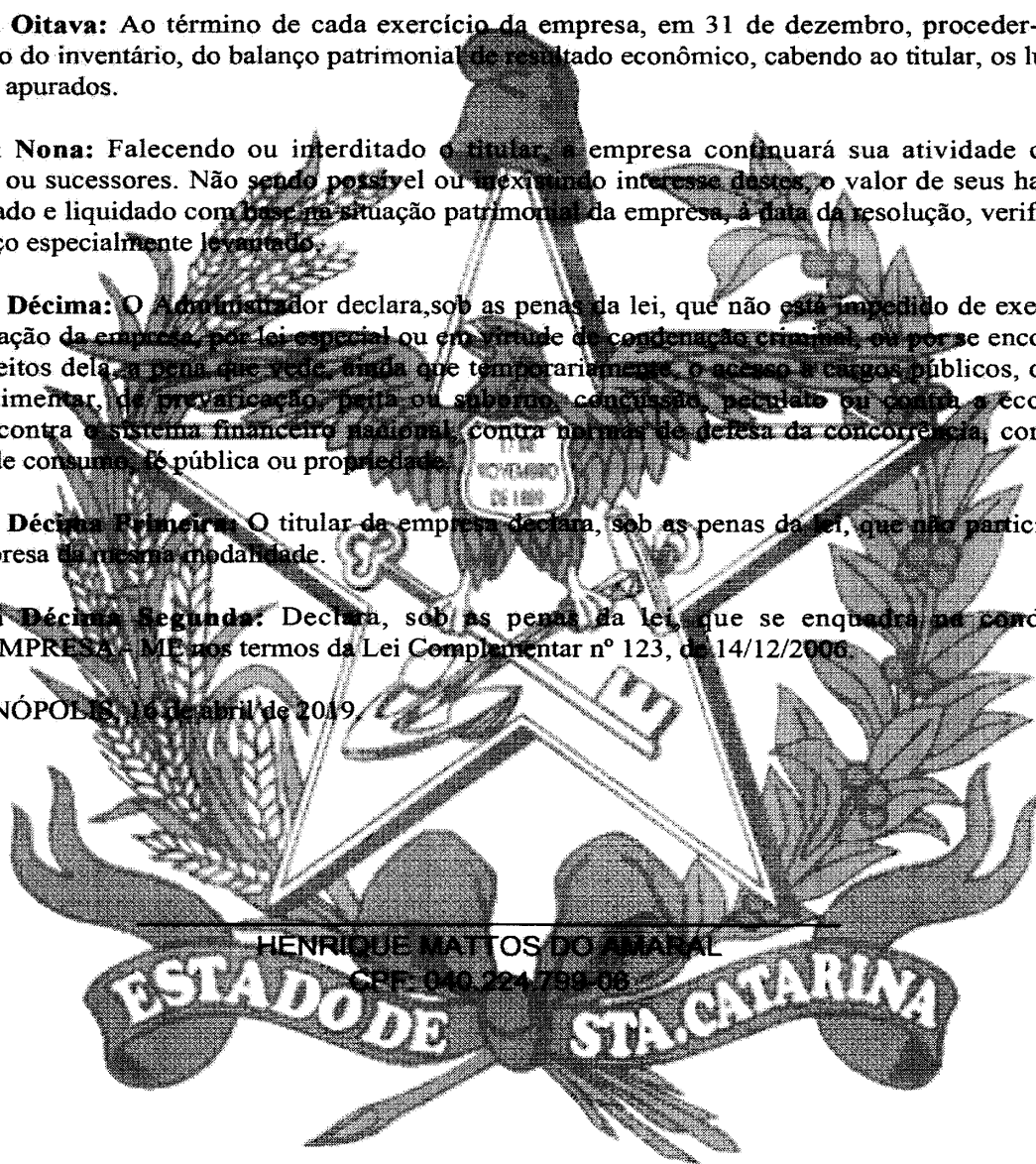

81900000506019

2/2 - A

[Handwritten initials]

22/04/2019



Junta Comercial do Estado de Santa Catarina

Certifico o Registro em 22/04/2019

Arquivamento 20196614392 Protocolo 196614392 de 17/04/2019 NIRE 42600545886

Nome da empresa VIPH IT COMÉRCIO E SERVIÇOS DE EQUIPAMENTOS DE INFORMÁTICA EIRELI

Este documento pode ser verificado em <http://regin.jucesc.sc.gov.br/autenticacaoDocumentos/autenticacao.aspx>

Chancela 370639002019445

Esta cópia foi autenticada digitalmente e assinada em 22/04/2019 por Blasco Borges Barcellos - Secretario-geral;

[Handwritten signature]

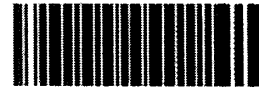

196614392



TERMO DE AUTENTICACAO

NOME DA EMPRESA	VIPH IT COMERCIO E SERVICOS DE EQUIPAMENTOS DE INFORMATICA EIRELI
PROTOCOLO	196614392 - 17/04/2019
ATO	091 - ATO CONSTITUTIVO
EVENTO	091 - ATO CONSTITUTIVO

MATRIZ

NIRE 42600545886
CNPJ 33.419.290/0001-61
CERTIFICO O REGISTRO EM 22/04/2019
SOB N: 42600545886

REPRESENTANTES QUE ASSINARAM DIGITALMENTE

Cpf: 04022479906 - HENRIQUE MATTOS DO AMARAL



Junta Comercial do Estado de Santa Catarina

Certifico o Registro em 22/04/2019

Arquivamento 20196614392 Protocolo 196614392 de 17/04/2019 NIRE 42600545886

Nome da empresa VIPH IT COMÉRCIO E SERVIÇOS DE EQUIPAMENTOS DE INFORMÁTICA EIRELI

Este documento pode ser verificado em <http://regin.jucessc.sc.gov.br/autenticacaoDocumentos/autenticacao.aspx>

Chancela 370639002019445

Esta cópia foi autenticada digitalmente e assinada em 22/04/2019 por Blasco Borges Barcellos - Secretario-geral;

22/04/2019



Biguaçu, 19 de julho de 2019

Ciente.: Prefeitura Municipal de Nova Trento

Pregão presencial 69/2019

DECLARAÇÕES:

Eu Henrique Mattos do Amaral, RG 4.564.662, CPF 040.224.799-06, representante da empresa VIPH IT Comércio e Serviços de Equipamentos de Informática EIRELI, CNPJ 33.419.290/0001-61, sediada na rua Domingos Coelho, 320, Sala 02, Praia João Rosa, Biguaçu, **DECLARO:**

DECLARO, para os devidos fins, que tomei conhecimento de todas as informações constantes do edital do Pregão Presencial nº 069/2019, inclusive as Relativas ao Sistema de Registro de Preços. Declaro, ainda que atendemos a todas exigências habilitatórias e que detenho capacidade técnico-operacional (instalações, aparelhamento e pessoal) para fornecimento dos objetos para os quais apresentamos proposta.

- Declara, sob as penas da lei, que não está impedida de participar de licitações promovidas pela Prefeitura de Nova Trento e nem foi declarada inidônea para licitar, inexistindo até a presente data fatos impeditivos para sua habilitação no processo licitatório, PREGÃO Nº 069/2019, ciente da obrigatoriedade de declarar ocorrências posteriores..

- DECLARA, para fins no disposto no inciso XXXIII, do artigo 7º, da Constituição Federal, e no inciso V do artigo 27 da Lei 8.666/93, de 21 de junho de 1993, acrescido pela Lei nº 9.854/99, de 27 de outubro de 1999, que não emprega menor de dezoito anos em trabalho noturno, perigoso ou insalubre e não emprega menor de dezesseis anos, salvo na condição de aprendiz.

- DECLARA que nenhum dos seus dirigentes, gerentes ou acionistas detentores de mais de 5% (cinco) por cento do capital ou controlador, responsáveis técnicos, funcionários ou subcontratados, são servidores da Prefeitura de Nova Trento, sob qualquer regime de contratação.

- Declaro, sob as penas da Lei, que cumpro os requisitos estabelecidos no art. 3º da Lei Complementar n.º 123 de 14 de dezembro de 2006 e, que está apta a usufruir do tratamento favorecido estabelecido nos artigos 42º ao 49º da referida Lei.

- Concordamos plenamente com o edital e seus anexos.

Henrique Mattos do Amaral
Diretor – VIPH IT
RG 4.564.662
CPF 040.224.799-06



CERTIDÃO SIMPLIFICADA

Certificamos que as informações abaixo constam dos documentos arquivados nesta Junta Comercial e são vigentes na data da sua expedição.

Nome Empresarial: VIPH IT COMÉRCIO E SERVIÇOS DE EQUIPAMENTOS DE INFORMÁTICA EIRELI			
Natureza Jurídica: EMPRESA INDIVIDUAL DE RESPONSABILIDADE LTDA			
Número de Identificação do Registro de Empresas - NIRE (Sede) 42 6 0054588-6	CNPJ 33.419.290/0001-61	Data de Arquivamento do Ato Constitutivo 22/04/2019	Data de Início de Atividade 22/04/2019
Endereço Completo (Logradouro, Nº e Complemento, Bairro, Cidade, UF, CEP): RUA DOMINGOS COELHO, 320-SALA 02, PRAIA JOÃO ROSA, BIGUAÇU, SC, 88088-000			
Objeto Social COMERCIO VAREJISTA DE EQUIPAMENTOS DE INFORMÁTICA, EQUIPAMENTOS E DE SOFTWARES; MANUTENÇÃO, REPARAÇÃO E CONserto DE EQUIPAMENTOS DE INFORMÁTICA; CONSULTORIA EM SOFTWARE; LOCAÇÃO DE EQUIPAMENTOS PARA ESCRITÓRIO; COMÉRCIO VAREJISTA DE ARTIGOS FOTOGRAFICOS; COMÉRCIO VAREJISTA DE FITAS; COMÉRCIO VAREJISTA DE EQUIPAMENTOS PARA ESCRITÓRIO; COMÉRCIO VAREJISTA DE MATERIAL ELÉTRICO; COMÉRCIO VAREJISTA ESPECIALIZADO DE ELETRODOMÉSTICOS E EQUIPAMENTO DE ÁUDIO E VÍDEO; COMÉRCIO VAREJISTA ESPECIALIZADO DE EQUIPAMENTOS DE TELEFONIA E COMUNICAÇÃO; COMÉRCIO VAREJISTA ESPECIALIZADO DE INSTRUMENTOS MUSICAIS E ACESSÓRIOS; COMÉRCIO VAREJISTA ESPECIALIZADO DE S E ACESSÓRIOS PARA APARELHOS ELETRÔNICOS PARA USO DOMÉSTICO; MANUTENÇÃO DE EQUIPAMENTOS DE INFORMÁTICA; SUPORTE TÉCNICO, MANUTENÇÃO E OUTROS SERVIÇOS EM TECNOLOGIA DA INFORMACAO.			
Capital Integralizado: R\$ (CEM MIL REAIS) 100.000,00	Prado de Duração Indeterminado	Microempresa	
Titular Nome/CPF HENRIQUE MATTOS DO AMARAL 040.224.799-06	Início do Mandato 22/04/2019	Término do Mandato XXXXXXXXXX	
Administrador Nomeado/Término do Mandato Nome/CPF HENRIQUE MATTOS DO AMARAL 040.224.799-06	Término do Mandato XXXXXXXXXX		
Último Arquivamento Data: 06/05/2019 Ato: BALANCO Evento(s): BALANCO	Situação REGISTRO ATIVO	Status XXXXXXXXXXXXXX	

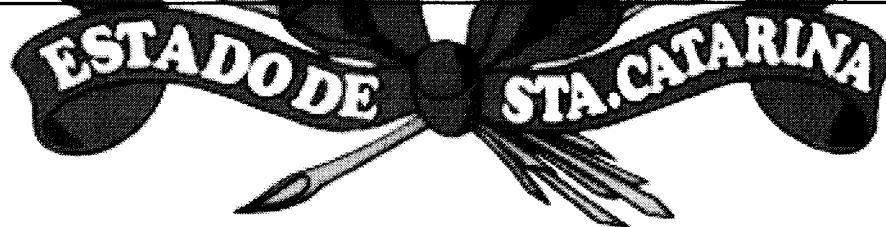

Florianópolis - SC, quarta-feira, 26 de junho de 2019

[Handwritten Signature]

Eu,
Conferi e assino.

BLASCO BORGES BARCELLOS
Certisign - Autoridade Certificadora
Certificado pelo Instituto Nacional de Tecnologia de Informática



Presidência da República
Casa Civil
Medida Provisória Nº 2.200-2,
de 24 de agosto de 2001.

Documento Assinado Digitalmente 26/06/2019
Junta Comercial de Santa Catarina
CNPJ: 83.565.648.0001-32

Você deve instalar o certificado da JUCESC
www.jucesc.sc.gov.br/certificado

Prof. *[Handwritten Signature]*
Rua *[Handwritten]*
Nº *[Handwritten]*

REPÚBLICA FEDERATIVA DO BRASIL
MINISTÉRIO DAS CIDADES
DEPARTAMENTO NACIONAL DE TRANSITO
CARTEIRA NACIONAL DE HABILITAÇÃO

VÁLIDA EM TUDO O TERRITÓRIO NACIONAL
1165093692

NOME: **ARTHUR LEOCADIO MANS CORDEIRO**

DOC IDENTIDADE / ORG EMISSORUF:
5150436 SSP SC

CPF: **054.288.109-80** DATA NASCIMENTO: **28/02/1989**

FILIAÇÃO:
JOSE LEOCADIO CORDEIRO
VERA LUCIA MANS CORDEIRO

PERMISSÃO: **[Blank]** ACC: **[Blank]** CATEGORIA: **AB**

Nº REGISTRO: **6214854941** VALIDADE: **31/11/2026** Nº HABILITAÇÃO: **04/01/2011**

[Handwritten Signature]
Assinatura do Titular

PROIBIDO PLASTIFICAR
1165093692

LOCAL: **JOINVILLE, SC** DATA DE EMISSÃO: **17/11/2015**

Vendedor G. Basso
62544450221
SC111922267

DETRAN - SC (SANTA CATARINA)

[Handwritten Signature]

[Handwritten Signature]

[Handwritten Signature]

[Handwritten Mark]

Confere com o original
18/07/19
Data *[Handwritten Signature]*
Aprigio José Betacelli
Matr. nº 204

[Handwritten Mark]

[Handwritten Mark]



PROCURAÇÃO

Por este instrumento particular de Procuração, a André Felix Maes Cordeiro, com sede na rua Benedito Novo nº 1000 – Ubatuba – São Francisco do Sul – Santa Catarina – CEP 89.240-000, inscrita no CNPJ: 16.937.642/0001-51 e Inscrição Estadual sob Nº 25.731.330-3, representada neste ato por seu proprietário Sr. André Felix Maes Cordeiro, portador da Cédula de Identidade R.G. nº 4.187.257-6 e CPF nº 041.329.939-22, nomeia e constitui seu bastante procurador o Sr. Arthur Leocádio Cordeiro, portador da cédula de Identidade RG nº 5.150.436 e CPF nº 054.288.109-80, a quem confere amplos poderes para representar André Felix Maes Cordeiro perante a qualquer órgão federal, estadual e/ou municipal, no que se referir a licitações públicas, com poderes para tomar qualquer decisão durante todas as fases do pregão, inclusive apresentar Declaração de que a proponente cumpre os requisitos de habilitação, declarações diversas, os envelopes proposta de preços e documentos de habilitação em nome da outorgante, formular verbalmente lances ou ofertas, desistir dos lances ou ofertas na etapa de lances; negociar redução de preços, desistir e/ou manifestar-se da intenção de interpor recurso administrativo, assinar ata da sessão, prestar todos os esclarecimentos solicitados pelo pregoeiro(a), enfim, praticar os demais atos pertinentes ao certame, em nome da outorgante.



São Francisco do Sul, 03 de maio de 2019.

ESCRIVANIA DE PAZ DE UBATUBA

[Handwritten signature]

Confere com o original
 19/05/19
 Data
[Signature]
 Aprígio José Botamelli
 Matr. nº 209

André Felix Maes Cordeiro
 RG.4.187.257-6 CPF.041.329.939-22

Cad.: 073378. Reconheço a assinatura por
 AUTENTICA de:
 (1) ANDRÉ FELIX MAES CORDEIRO
 São Francisco do Sul, 03 de maio de 2019. Em Em
 Táb. nº 100019. Verificação
 LETICIA RIOSA
 Inscrição Estadual: 25.731.330-3 - Ins. nº 1.041 - Taxa: R\$ 20,00
 Selo Digital de Fiscalização - Selo normal
 FL04184-HPN7
 Confira os dados do ato em: selo.tjsc.jus.br

ESCRIVANIA DE PAZ DE UBATUBA
 TISSIANA DOS REIS WINTER
 Escrita de Paz Interna
 Rua Benedito Novo, nº 1000 - Ubatuba - CEP: 89.240-000
 São Francisco do Sul - Santa Catarina - Fone/Fax: (47) 3455-2078

[Handwritten mark]



CERTIDÃO SIMPLIFICADA

Página: 001/001

Certificamos que as informações abaixo constam dos documentos arquivados nesta Junta Comercial e são vigentes na data da sua expedição.

Nome Empresarial ANDRE FELIX MAES CORDEIRO			
Natureza Jurídica: EMPRESÁRIO			
Número de Identificação do Registro de Empresas - NIRE (Sede) 42 8 0084835-1	CNPJ 16.937.642/0001-51	Data de Arquivamento do Ato de Inscrição 01/10/2012	Data de Início de Atividade 01/10/2012
Endereço Completo (Logradouro, N° e Complemento, Bairro/Distrito, Município, UF, CEP) RUA BENEDITO NOVO, 1000, UBATUBA, SÃO FRANCISCO DO SUL, SC, 89.240-000			
Objeto CONSTRUÇÃO DE EDIFÍCIOS; ARTIGOS DE SERRALHERIA; OBRAS DE URBANIZAÇÃO - RUAS, PRAÇAS E CALÇADAS; SERVIÇOS DE PINTURA DE EDIFÍCIOS; SERVIÇOS DE MONTAGEM DE MÓVEIS DE QUALQUER MATERIAL; INSTALAÇÃO E MANUTENÇÃO DE SISTEMAS CENTRAIS DE AR CONDICIONADO, DE VENTILAÇÃO E REFRIGERAÇÃO; ATIVIDADES PAISAGÍSTICAS; LIMPEZA EM PRÉDIOS E EM DOMICÍLIOS; ATIVIDADES DE LIMPEZA; COMÉRCIO VAREJISTA DE ARTIGOS DE TAPEÇARIA, CORTINAS E PERSIANAS; COMÉRCIO VAREJISTA DE ARTIGOS ESPORTIVOS; COMÉRCIO VAREJISTA DE BRINQUEDOS E ARTIGOS RECREATIVOS; COMÉRCIO VAREJISTA DE MATERIAIS DE CONSTRUÇÃO; COMÉRCIO VAREJISTA DE OUTROS ARTIGOS DE USO DOMÉSTICO; COMÉRCIO VAREJISTA DE MERCADORIAS, COM PREDOMINÂNCIA DE PRODUTOS ALIMENTÍCIOS - MINIMERCADOS, MERCEARIAS E ARMAZENS; FORNECIMENTO DE ALIMENTOS PREPARADOS PREPONDERANTEMENTE PARA EMPRESAS; COMÉRCIO VAREJISTA DE HORTIFRUTIGRANJEIROS; COMÉRCIO VAREJISTA ESPECIALIZADO DE ELETRODOMÉSTICOS E EQUIPAMENTOS DE ÁUDIO E VÍDEO; COMÉRCIO VAREJISTA DE ARTIGOS DE ARMARINHO; COMÉRCIO VAREJISTA DE ARTIGOS DE CAMA, MESA E BANHO; PREPARAÇÃO DE DOCUMENTOS E SERVIÇOS ESPECIALIZADOS DE APOIO ADMINISTRATIVO; SERVIÇOS DE ENGENHARIA; SERVIÇOS DE DESENHO TÉCNICO RELACIONADOS À ARQUITETURA E ENGENHARIA; SERVIÇOS DE ARQUITETURA; COMÉRCIO VAREJISTA DE CALÇADOS; COMÉRCIO VAREJISTA DE ARTIGOS DO VESTUÁRIO E ACESSÓRIOS; COMÉRCIO VAREJISTA DE ARTIGOS DE VIAGEM; COMÉRCIO VAREJISTA DE COSMÉTICOS, PRODUTOS DE PERFUMARIA E DE HIGIENE PESSOAL; COMÉRCIO VAREJISTA DE PRODUTOS SANEANTES DOMISSANITÁRIOS; COMÉRCIO VAREJISTA DE MÓVEIS ESQUADRIAS DE METAL(SOMENTE PARA REVENDER) COMÉRCIO VAREJISTA ESPECIALIZADO DE EQUIPAMENTOS E SUPRIMENTOS DE INFORMÁTICA.			
Capital: R\$ 100.000,00 (CEM MIL REAIS)		Microempresa ou Empresa de Pequeno Porte (Lei nº 123/2006) Microempresa	
Último Arquivamento Data: 21/02/2019 Número: 20197075541 Ato: ALTERAÇÃO Evento (s): ALTERAÇÃO DE DADOS E DE NOME EMPRESARIAL		Situação da Empresa REGISTRO ATIVO Status XXXXXXXXXXXXXXXXXXXXXXXXXX	
Nome do Empresário ANDRE FELIX MAES CORDEIRO Identidade: 02899778050, DETRAN/SC CPF: 041.329.939-22 Estado Civil: Casado Regime de Bens: Comunhão Parcial			

FLORIANÓPOLIS - SC, 14 de junho de 2019

BLASCO BORGES BARCELLOS
SECRETÁRIO GERAL

Eu, Conferi e assino

Margit Puranagen
Assistente Executiva
Matr. 4328062

3º Tabelionato de Notas e 2º de Protestos
William Garcia de Souza - Tabelião

AUTENTICAÇÃO

Confere com o original apresentado, e dou fé
Joinville-SC, 28/06/2019

- Em Teste de Verdade:
- () Luis Felipe Bassani Centim
 - () Larissa Santiago Wehn
 - () Gabriela Soares Alves Farias
 - () Pamela Suelen da Veiga Testoni
 - () Eduarda Zanetta de Souza
 - () Juliano Silveira
 - () Rodrigo Liberato Fernandes

Emol: R\$ 3,55 - Selo R\$ 1,95 - ISS R\$ 0,106 Total = R\$ 5,606
Selo digital do Tipo: Normal FMY26180-09RZ

Consulte os dados do Ato em www.jusc.jus.br/sele

Confere com o original

13/07/19
Data

Apriglio José Botam
Matr. nº 209

REQUERIMENTO DE EMPRESÁRIO



NÚMERO DE IDENTIFICAÇÃO DO REGISTRO DE EMPRESA - NIRE DA SEDE 42800848351		NIRE DA FILIAL (preencher somente se for o caso) (NIRE) XXXXXXXXXXXXXXXXXXXXXXXXXXXXXXXXXXXX	
NOME DO EMPRESÁRIO (sob o qual se inscreverá)			
ANDRE FELIX MAES CORDEIRO		ESTADO CIVIL CASADO	
CIDADE (PAÍS) BRASIL		RECEBE DE BENS (qual nome) COMUNHAO PARCIAL DE BENS	
GÊNERO MASCULINO		NOME DO CONJUGADO(A) VERA LUCIA MAES CORDEIRO	
DATA DE NASCIMENTO 23.09.1940		UF SC	
CPF 02899778050		DETRAN 041.345.939-22	

RUA BENEDITO NOVO			CEP 85240000
BARRIO (DISTRITO) UBATUBA			PAÍS BRASIL
MUNICÍPIO SÃO FRANCISCO DO SUL			UF SC

Declaro, sob as penas da lei, inclusive que são verdadeiras todas as informações prestadas neste instrumento e quanto ao disposto no artigo 299 do Código Penal, não estar impedido de exercer atividade empresarial, não possuir outro registro de empresário e requer a Junta Comercial do Estado de Santa Catarina

CODIGO DO ATO 002	DESCRIÇÃO DO ATO ALTERAÇÃO	CODIGO DO EVENTO 022	DESCRIÇÃO DO EVENTO Alteração de Dados e de Nome Empresarial
----------------------	-------------------------------	-------------------------	---

NOME DO EMPRESÁRIO ANDRE FELIX MAES CORDEIRO		NOME DO CONJUGADO(A) VERA LUCIA MAES CORDEIRO	
RUA BENEDITO NOVO		CEP 85240000	
BARRIO (DISTRITO) UBATUBA		PAÍS BRASIL	
MUNICÍPIO SÃO FRANCISCO DO SUL		UF SC	
VALOR DO CAPITAL (R\$) 100.000,00		VALOR DO CAPITAL (preencher se) CEM MIL REAIS	

CODIGO DA ATIVIDADE ECONÔMICA (CNAE - Fiscal) Atividade Principal 4120400 Atividades Secundárias 2512300 2542000 3329501 4213900 4522302 4530404 4712100 4724500 4744099 4751201	DESCRIÇÃO DO OBJETO CONSTRUÇÃO DE EDIFÍCIOS, ARTIGOS DE SERRALHERIA; OBRAS DE URBANIZAÇÃO, RUAS, PRAÇAS E CALÇADAS; SERVIÇOS DE PINTURA DE EDIFÍCIOS; SERVIÇOS DE MONTAGEM DE MÓVEIS DE QUALQUER MATERIAL; INSTALAÇÃO E MANUTENÇÃO DE SISTEMAS CENTRAIS DE AR CONDICIONADO, DE VENTILAÇÃO E REFRIGERAÇÃO; ATIVIDADES PAISAGÍSTICAS; LIMPEZA EM PRÉDIOS E EM DOMÍCILOS; ATIVIDADES DE LIMPEZA; COMÉRCIO VAREJISTA DE ARTIGOS DE TAPACARIA, CORTINAS E PERSIANAS; COMÉRCIO VAREJISTA DE ARTIGOS ESPORTIVOS; COMÉRCIO VAREJISTA DE BRINQUEDOS E ARTIGOS RECREATIVOS; COMÉRCIO VAREJISTA DE MATERIAIS DE CONSTRUÇÃO; COMÉRCIO VAREJISTA DE OUTROS ARTIGOS DE USO DOMÉSTICO; COMÉRCIO VAREJISTA DE MERCADORIAS, COM PREDOMINÂNCIA DE PRODUTOS ALIMENTÍCIOS - MINIMERCADOS, MERCEARIAS E ARMAZÉNS; FORNECIMENTO DE ALIMENTOS PREPARADOS PREPONDERANTEMENTE PARA EMPRESAS; COMÉRCIO VAREJISTA DE FORTIFUTIGRANJEIROS; COMÉRCIO VAREJISTA ESPECIALIZADO DE ELETRODOMÉSTICOS E EQUIPAMENTOS DE ÁUDIO E VÍDEO; COMÉRCIO VAREJISTA DE ARTIGOS DE ARMARINHO; COMÉRCIO VAREJISTA DE ARTIGOS DE CAMA, MESAS E BANHO; PREPARAÇÃO DE DOCUMENTOS E
--	--

DATA DE INSCRIÇÃO DAS ATIVIDADES 01.10.2012	NÚMERO DE INSCRIÇÃO TÉCNICA 16937642920151	UF SC	USO DA JUNTA COMERCIAL INDEPENDENTE DE AUTORIZAÇÃO GOVERNAMENTAL <input type="checkbox"/> 1 - SIM <input checked="" type="checkbox"/> 3 - NÃO
--	---	----------	--

ASSINATURA DA FIRMA ELETRÔNICA DO EMPREENDEDOR (ou representante legal) 20/02/2019	ASSINATURA DO EMPRESÁRIO 11 FEV 2014
---	---



Junta Comercial do Estado de Santa Catarina
Certifico o Registro em 21/02/2019
Arquivamento 20197075541 Protocolo 197075541 de 20/02/2019 NIRE 42800848351
Nome da empresa ANDRE FELIX MAES CORDEIRO
Este documento pode ser verificado em <http://regim.jucesc.sc.gov.br/autenticacaoDocumentos/autenticacao.aspx>
Canal 282825551995143
Esta cópia foi autenticada digitalmente e assinada em 21/02/2019 por Henry Goy Petry Neto - Secretário-geral;

M C



REQUERIMENTO DE EMPRESÁRIO



NÚMERO DE IDENTIFICAÇÃO DO REGISTRO DE EMPRESA - NIRE DA SEDE 42800848351		NIRE DA FILIAL (preencher somente se ato referente a filial) XXXXXXXXXXXXXXXXXXXXXXXXXXXX	
NOME DO EMPRESÁRIO (completo, sem abreviações) ANDRE FELIX MAES CORDEIRO			
NACIONALIDADE BRASILEIRA		ESTADO CIVIL CASADO	
SEXO MASCULINO	REGIME DE BENS (no caso de) COMUNHÃO PARCIAL DE BENS		
FILHO DE (pai) JOSE LEOCADIO CORDEIRO	(mãe) VERA LUCIA MAES CORDEIRO		
NASCIDO EM (data de nascimento) 23.09.1982	IDENTIDADE (número) 02899778050	Órgão emissor DETRAN	UF SC
EMANIPADO POR (nome de manipulação - somente em caso de "BENS")		CEP 89227710	CPF (Número) 041.326.934-22
R VESUVIO			NÚMERO 320
CAMPELÉRIO	BARRIO/DISTRITO IRIRIU	CEP 89227710	CEP (Número) (somente para Filial)
MUNICÍPIO JOINVILLE			UF SC
Declaro, sob as penas da lei, inclusive que são verificadas todas as informações prestadas neste instrumento e quanto ao disposto no artigo 299 do Código Penal, não estar impedido de exercer atividade empresarial, não possuir outro registro de empresário e requer à Junta Comercial do Estado de Santa Catarina.			
CÓDIGO DO ATO 002	DESCRIÇÃO DO ATO ALTERAÇÃO	CÓDIGO DO EVENTO 022	DESCRIÇÃO DO EVENTO Alteração de Dados e de Nome Empresarial
NOME EMPRESARIAL ANDRE FELIX MAES CORDEIRO		NOME EMPRESARIAL	
RUA BENEDITO NOVO		NÚMERO 1000	
COMPLEMENTO	BARRIO/DISTRITO UBATUBA	CEP 89240000	CEP (Número) (somente para Filial)
MUNICÍPIO SAO FRANCISCO DO SUL		UF SC	PAIS BRASIL
VALOR DO CAPITAL - R\$ 100.000,00	VALOR DO CAPITAL (por extenso) CEM MIL REAIS	CORREIO ELETRÔNICO (e-mail) esterajoinville@gmail.com	
CODIGO DA ATIVIDADE ECONÔMICA (CNAE Fiscal) Atividade Principal 4120400 Atividades Secundárias 4753900 4754701 4735502 4759801 4759899 4763601 4763602 4772500 4781400 4782201	DESCRIÇÃO DO OBJETO SERVIÇOS ESPECIALIZADOS DE APOIO ADMINISTRATIVO; SERVIÇOS DE ENGENHARIA; SERVIÇOS DE DESENHO TÉCNICO RELACIONADOS À ARQUITETURA E ENGENHARIA; SERVIÇOS DE ARQUITETURA; COMÉRCIO VAREJISTA DE CALÇADOS; COMÉRCIO VAREJISTA DE ARTIGOS DO VESTUÁRIO E ACESSÓRIOS; COMÉRCIO VAREJISTA DE ARTIGOS DE VIAGEM; COMÉRCIO VAREJISTA DE COSMÉTICOS; PRODUTOS DE PERFUMARIA E DE HIGIENE PESSOAL; COMÉRCIO VAREJISTA DE PRODUTOS SANITÁRIOS DOMICILIÁRIOS; COMÉRCIO VAREJISTA DE MÓVEIS ESQUADRIAS DE METAL (SOMENTE PARA REVENDER); COMÉRCIO VAREJISTA ESPECIALIZADO DE EQUIPAMENTOS E SUPRIMENTOS DE INFORMÁTICA.		
DATA DE EMISSÃO DAS ATIVIDADES 01/10/2012	NÚMERO DO INSCRIÇÃO DO CNPJ 16037642000151	TRANSPARENCIA DE BENS (preencher somente se ato de alteração) NIRE (alterador) UF XXXX XXXX	TIPO DA JUNTA COMERCIAL (DEPENDENTE DE AUTORIZAÇÃO GOVERNAMENTAL) <input type="checkbox"/> 1 - SIM <input checked="" type="checkbox"/> 3 - NÃO
ASSINATURA DA FIRMA PELO EMPRESÁRIO (o seu pelo representante no sistema eletrônico)			
DATA DA ASSINATURA 20/02/2019	ASSINATURA DO EMPRESÁRIO		
PARA USO EXCLUSIVO DA JUNTA COMERCIAL		AUTENTICAÇÃO	
PÚBLICO QUE ARQUIVA-SE 21/02/2019			



Junta Comercial do Estado de Santa Catarina

Certifico o Registro em 21.02.2019

Arquivamento 20190705541 Protocolo 197075541 de 20/02/2019 NIRE 42800848351

Nome da empresa ANDRE FELIX MAES CORDEIRO

Este documento pode ser verificado em <http://regin.jucecsc.sc.gov.br/autenticacao/Documentos/autenticacao.aspx>

Chancela 282825551995143

Esta cópia foi autenticada digitalmente e assinada em 21/02/2019 por Henry Goy Petry Neto - Secretário-geral;

21-02-2019

Handwritten signature



À Comissão de Licitação
PREFEITURA MUNICIPAL DE NOVA TRENTO - SC
PREGÃO Nº 69/2019

DECLARAÇÃO DE CUMPRIMENTO DOS REQUISITOS HABILITATÓRIOS

ANDRÉ FELIX MAES CORDEIRO, com sede na Rua Benedito Novo, 1000 – Ubatuba Cidade: São Francisco do Sul Estado: Santa Catarina CEP: 89. 240-000 , CNPJ 16.937.642/0001-51, por intermédio de seu representante legal o(a) Sr (a) Arthur Leocadio Maes Cordeiro, portador (a) da Carteira de identidade nº 5.150.436 e do CPF nº 0546288.109-80, DECLARA, para os devidos fins, que tomei(amos) conhecimento de todas as informações constantes do edital do Pregão Presencial nº 069/2019, inclusive as Relativas ao Sistema de Registro de Preços.

Declaro(amos), ainda que atendemos a todas exigências habilitatórias e que deteho(emos) capacidade técnico-operacional (instalações, aparelhamento e pessoal) para fornecimento do(s) objeto(s) para o(s) qual(is) apresentamos proposta.

São Francisco do Sul, 19 de Julho de 2019.

Arthur Leocadio Maes Cordeiro

CPF 054.288.109-80

RG. 5.515.436

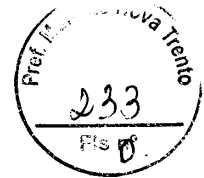

ADRENA
FT PETTIRINI LTDA ME
CNPJ: 08.283.314.0001/50
END: RUA FLORIANOPOLIS N. 70 - CENTRO - TIJUCAS SC CEP: 88200.000
FONE: 048.32634971

À PREFEITURA MUNICIPAL DE NOVA TRENTO - SC
PREGÃO PRESENCIAL 069/2019

DECLARAÇÃO DE MICROEMPRESA OU EMPRESA DE PEQUENO PORTE

RAZÃO SOCIAL : FT PETTIRINI LTDA ME CNPJ: 08.283.314.0001/50
END: RUA FLORIANOPOLIS N. 70 CENTRO - TIJUCAS SC CEP: 88200.000,

DECLARA, sob as penalidades da lei, que se enquadra como Microempresa ou Empresa de Pequeno Porte nos termos do artigo 3º da Lei Complementar 123 de 14 de dezembro de 2006, estando apta a fruir os benefícios e vantagens legalmente instituídas por não se enquadrar em nenhuma das vedações legais impostas pelo parágrafo 4º, do artigo 3º da Lei Complementar nº 123 de 14 de dezembro de 2006. Tendo conhecimento dos artigos 42 a 49 da Lei Complementar nº 123/2006, estando ciente da obrigatoriedade de declarar ocorrências posteriores impeditivas de tal habilitação, em cumprimento ao artigo 32, §2º, da Lei nº 8.666/93.

TIJUCAS 18/07/2019

RAZÃO SOCIAL : FT PETTIRINI LTDA ME - CNPJ: 08.283.314.0001/50 (C)



FT PETTIRINI LTDA ME
CNPJ: 08.283.314.0001/50
END: RUA FLORIANOPOLIS N. 70 - CENTRO - TIJUCAS SC CEP: 88200.000
FONE: 048.32634971

À PREFEITURA MUNICIPAL DE NOVA TRENTO - SC

PREGÃO PRESENCIAL 069/2019

DECLARAÇÕES

RAZÃO SOCIAL : FT PETTIRINI LTDA ME CNPJ: 08.283.314.0001/50
END: RUA FLORIANOPOLIS N. 70 CENTRO - TIJUCAS SC CEP: 88200.000, DECLARA

- a) Que recebeu e estudou todos os documentos inerentes à presente competição e tomado conhecimento integral do teor do edital de licitação supracitado, sujeitando-se às disposições nele contidas;
- b) Que não emprega menor de 18 (dezoito) anos em trabalho noturno, perigoso ou insalubre e que não emprega menores de 16 (dezesseis) anos, salvo se na condição de aprendiz, a partir dos 14 (quatorze) anos;
- c) Que respeita os direitos sociais dos trabalhadores preceituados na Constituição Federal e na Consolidação das Leis Trabalhistas, no que tange a não utilização e/ou a utilização dentro dos parâmetros estabelecidos em Lei, de trabalhos forçados, discriminatórios, perigosos, insalubres e penosos;
- d) Que não foi declarada inidônea para licitar ou contratar com a Administração Pública, bem como, comunicará qualquer fato ou evento superveniente quanto à habilitação ao certame supra, especificamente à Qualificação Técnica, Regularidade Fiscal, Capacidade Jurídica e Situação Econômico-financeira;
- e) Que o Ato Constitutivo apresentado é o vigente;
- f) Que concorda e submete-se a todas e cada uma das condições impostas pelo referido edital;
- g) Que tomou conhecimento de todas as informações e das condições e o cumprimento do objeto deste Pregão;
- h) Que a empresa cumpre com as normas referentes a saúde e a segurança no trabalho de nossos empregados, a teor do que estabelece a Lei Estadual nº. 10.732/98;
- i) Que não foi apenada com rescisão de contrato quer por deficiência dos serviços prestados, quer por outro motivo igualmente grave, no transcorrer dos últimos 05 (cinco) anos;
- j) Que não incorre nas demais condições impeditivas previstas no art. 9º da Lei Federal nº. 8.666/93, consolidada pela Lei Federal nº. 8.883/93; k) Que não está impedido de transacionar com a Administração Pública;
- l) Que o licitante cumpre o disposto no art. 7º, XXXIII, da Constituição da República Federativa do Brasil de 1998, conforme prescreve o inciso V do art. 27 da Lei nº. 8.666/1993, acrescido pela Lei nº. 9.854/1999, nos termos do Decreto nº. 4.358/2002;
- m) Declara que atendemos plenamente todos os requisitos habilitatórios para o presente processo;
- n) Declara de que corro por conta, quaisquer outras despesas não incluídas na cotação do(s) preço(s) do(s) produto(s) licitado(s);
- o) Declara que aceita as condições impostas por este edital e que se submetem ao disposto pela Lei 10.520/2002, subsidiada quando necessários for pela Lei 8.666/93 e demais Diplomas Complementares;
- p) Declara que cumpre plenamente as condições estabelecidas para efeito de habilitação, nos termos do disposto no inciso VII, do artigo 4º da Lei 10.520/02;
- q) Declara, sob as penalidades cabíveis, a inexistência de fato superveniente impeditivo da Habilitação;
- r) Declara, por meio de seu representante legal infra-assinado, que se encontra em situação regular perante as Fazendas Federal (inclusive Dívida Ativa), Estadual e Municipal, a Seguridade Social (FGTS e INSS), bem como atende às exigências do Edital quanto à habilitação jurídica, qualificação técnica e econômico-financeira.
- s) Declara, que sua proposta de preços tem validade não inferior a 60 (sessenta) dias.
- t) Não possui proprietário, sócios ou funcionários que sejam servidores ou agentes políticos do órgão ou entidade contratante ou responsável pela licitação;
- u) Não possui proprietário ou sócios ligados por matrimônio ou parentesco, consanguíneo, por afinidade ou por adoção, até o segundo grau, do Prefeito, vice-prefeito, vereadores e de servidores bem como que tais relações não se deram no período de seis meses anteriores a e presente declaração.
- v) Expressamente, sob as penalidades descritas na cláusula nona da ata de registro de preços deste edital, de que terá a de que terá a disponibilidade do produto, caso venha a vencer o certame, para realizar a entrega no prazo previsto.

TIJUCAS 18/07/2019

RAZÃO SOCIAL : FT PETTIRINI LTDA ME - CNPJ: 08.283.314.0001/50 ©

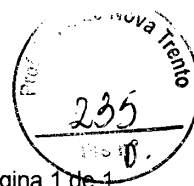

CERTIDÃO SIMPLIFICADA

Página 1 de 1

Certificamos que as informações abaixo constam dos documentos arquivados nesta Junta Comercial e são vigentes na data da sua expedição.

Nome Empresarial FT PETTIRINI LTDA			
Natureza Jurídica: SOCIEDADE EMPRESÁRIA LIMITADA			
Número de Identificação do Registro de Empresas - NIRE (Sede) 42 2 0381731-6	CNPJ 08.283.314/0001-50	Data de Arquivamento do Ato Constitutivo 05/09/2006	Data de Início de Atividade 31/08/2006
Endereço Completo (Logradouro, N° e Complemento, Bairro, Cidade, UF, CEP) RUA FLORIANÓPOLIS, 70, CENTRO, TIJUCAS, SC, 88.200-000			
Objeto Social COMÉRCIO VAREJISTA ESPECIALIZADOS DE EQUIPAMENTOS E SUPRIMENTOS DE INFORMÁTICA; LANCHONETE; COMÉRCIO ATACADISTA DE ARTIGOS DE ESCRITÓRIO, ESCOLARES E DE PAPELARIA; COMÉRCIO ATACADISTA DE EQUIPAMENTOS DE INFORMÁTICA; COMÉRCIO ATACADISTA DE MÁQUINAS, APARELHOS E EQUIPAMENTOS ELÉTRICOS DE USO PESSOAL E DOMÉSTICO; REPARAÇÃO E MANUTENÇÃO DE COMPUTADORES E DE EQUIPAMENTOS PERIFÉRICOS; COMÉRCIO VAREJISTA DE ARTIGOS ESPORTIVOS; COMÉRCIO ATACADISTA DE MÓVEIS; PUBLICIDADE E PROPAGANDA.			
Capital: R\$ 5.000,00 (NCO MIL REAIS)		Microempresa ou Empresa de Pequeno Porte (Lei nº 123/2006) Empresa de pequeno porte	Prazo de Duração Indeterminado
Capital Integralizado: R\$ 5.000,00 (CINCO MIL REAIS)			
Sócios/Participação no Capital/Espécie de Sócio/Administrador/Término do Mandato			
Nome/CPF ou CNPJ	Participação no capital(R\$)	Espécie de Sócio	Administrador
FERNANDA MORESCO 053.853.219-07	50,00	SOCIO	XXXXXXXXXX
TIAGO VARGAS PETTIRINI 037.484.329-50	4.950,00	SOCIO	Administrador XXXXXXXXXX
Último Arquivamento Data: 24/01/2019 Número: 20197320252 Ato: REENQUADRAMENTO DE MICROEMPRESA COMO EMPRESA DE PEQUENO PORTE Evento(s): REENQUADRAMENTO DE MICROEMPRESA COMO EMPRESA DE PEQUENO PORTE			Situação REGISTRO ATIVO Status XXXXXXXXXXXXXX

Florianópolis - SC, quinta-feira, 27 de junho de 2019

[Handwritten Signature]

Eu,
Conferi e assino.

RI ASCO BORGES BARCELOS
Certisign - Autoridade Certificadora
Certificado pelo Instituto Nacional de Tecnologia de Informática



Presidência da República
Casa Civil
Medida Provisória Nº 2.200-2,
de 24 de agosto de 2001.

Documento Assinado Digitalmente 27/06/2019
Junta Comercial de Santa Catarina
CNPJ: 83.565.648.0001-32

Você deve instalar o certificado da JUCESC
www.jucesc.sc.gov.br/certificado

Pref. Mun. Camboriú
 236
 RSP

VÁLIDA EM TODO
 O TERRITÓRIO NACIONAL
 1649211264

NOME
TIAGO VARGAS PETTIRINI

DOC. IDENTIDADE / ORG. EMISSORAUF
 9077392588 SSP RS

CPF 037.484.329-50 DATA NASCIMENTO 24/02/1982

FRAÇÃO
 ANTONIO PETTIRINI
 SOBRINHO
 JALMA XAVIER VARGAS
 PETTIRINI

PERMISSÃO ACC CAT HAB
 AB

Nº REGISTRO 02819536109 VALIDADE 21/02/2023 1ª HABILITAÇÃO 04/04/2003

OBSERVAÇÕES

PROIBIDO PLASTIFICAR
 1649211264

ASSINATURA DO PORTADOR

LOCAL BALNEÁRIO CAMBORIÚ, SC DATA DE EMISSÃO 05/04/2018

Vendedor de Bônus
 Assinatura do Emissor 16374831883
 SC132927659

SANTA CATARINA

Confere com o original

19/07/19
 Data

Aprigio José Botame!!
 Matr. nº 209

(Handwritten marks and signatures)



ALTERAÇÃO CONTRATUAL Nº 3 DA SOCIEDADE FT PETTIRINI LTDA

CNPJ nº 08.283.314/0001-50

TIAGO VARGAS PETTIRINI nacionalidade BRASILEIRA, nascido em 24/02/1982, SOLTEIRO, COMERCIANTE, CPF nº 037.484.329-50, CARTEIRA DE IDENTIDADE nº 9077392588, órgão expedidor SJS - RS, residente e domiciliado na RUA HÉLIO JOSÉ REBELO, 82, UNIVERSITÁRIO, TIJUCAS, SC, CEP 88.200-000, BRASIL.

FERNANDA MORESCO nacionalidade BRASILEIRA, nascida em 07/09/1985, SOLTEIRA, COMERCIANTE, CPF nº 053.853.219-07, CARTEIRA DE IDENTIDADE nº 4.548.178-4, órgão expedidor SSP - SC, residente e domiciliado na RUA HÉLIO JOSÉ REBELO, 82, UNIVERSITÁRIO, TIJUCAS, SC, CEP 88.200-000, BRASIL.

Sócios da Sociedade Limitada de nome empresarial FT PETTIRINI LTDA, registrada legalmente por contrato social devidamente arquivado nesta Junta Comercial do Estado de Santa Catarina, sob NIRE nº 42203817316, com sede Rua Florianópolis, 70, Centro, Tijucas, SC, CEP 88.200-000, devidamente inscrita no Cadastro Nacional de Pessoa Jurídica/MF sob o nº 08.283.314/0001-50, deliberam de pleno e comum acordo ajustarem a presente alteração contratual, nos termos da Lei nº 10.406/ 2002, mediante as condições estabelecidas nas cláusulas seguintes:

OBJETO SOCIAL

CLÁUSULA PRIMEIRA. A sociedade passa a ter o seguinte objeto:
COMÉRCIO VAREJISTA ESPECIALIZADOS DE EQUIPAMENTOS E SUPRIMENTOS DE INFORMÁTICA; LANCHONETE; COMÉRCIO ATACADISTA DE ARTIGOS DE ESCRITÓRIO, ESCOLARES E DE PAPELARIA; COMÉRCIO ATACADISTA DE EQUIPAMENTOS DE INFORMÁTICA; COMÉRCIO ATACADISTA DE MÁQUINAS, APARELHOS E EQUIPAMENTOS ELÉTRICOS DE USO PESSOAL E DOMÉSTICO; REPARAÇÃO E MANUTENÇÃO DE COMPUTADORES E DE EQUIPAMENTOS PERIFÉRICOS; COMÉRCIO VAREJISTA DE ARTIGOS ESPORTIVOS; COMÉRCIO ATACADISTA DE MÓVEIS; PUBLICIDADE E PROPAGANDA.

DA RATIFICAÇÃO E FORO

CLÁUSULA SEGUNDA. O foro para o exercício e o cumprimento dos direitos e obrigações resultantes do contrato social permanece TIJUCAS/SC.

CLÁUSULA TERCEIRA. A responsabilidade técnica pela execução dos serviços profissionais prestados pela sociedade, de acordo com o objeto social será exercido pelo profissional habilitado.

Req: 81800000321390

Página 1

Junta Comercial do Estado de Santa Catarina

Certifico o Registro em 10/04/2018

Arquivamento 20189374632 Protocolo 189374632 de 09/04/2018

Nome da empresa FT PETTIRINI LTDA NIRE 42203817316

Este documento pode ser verificado em <http://regin.jucesc.sc.gov.br/autenticacaoDocumentos/autenticacao.aspx>

Chancela 115303144814344

Esta cópia foi autenticada digitalmente e assinada em 10/04/2018

por Gerson Antonio Basso - Secretário-geral em exercício;

10/04/2018





ALTERAÇÃO CONTRATUAL Nº 3 DA SOCIEDADE FT PETTIRINI LTDA

CNPJ nº 08.283.314/0001-50

CLÁUSULA QUARTA. As Cláusulas e condições estabelecidas em atos já arquivados e que não foram expressamente modificadas por esta alteração continuam em vigor.

Em face das alterações acima, consolida-se o contrato social, nos termos da Lei nº 10.406/2002, mediante as condições e cláusulas seguintes

**CONTRATO SOCIAL CONSOLIDADO
FT PETTIRINI LTDA**

TIAGO VARGAS PETTIRINI nacionalidade BRASILEIRA, nascido em 24/02/1982, SOLTEIRO, COMERCIANTE, CPF nº 037.484.329-50, CARTEIRA DE IDENTIDADE nº 9077392588, órgão expedidor SJS - RS, residente e domiciliado na RUA HÉLIO JOSÉ REBELO, 82, UNIVERSITÁRIO, TIJUCAS, SC, CEP 88.200-000, BRASIL.

FERNANDA MORESCO nacionalidade BRASILEIRA, nascida em 07/09/1985, SOLTEIRA, COMERCIANTE, CPF nº 053.853.219-07, CARTEIRA DE IDENTIDADE nº 4.548.178-4, órgão expedidor SSP - SC, residente e domiciliado na RUA HÉLIO JOSÉ REBELO, 82, UNIVERSITÁRIO, TIJUCAS, SC, CEP 88.200-000, BRASIL.

CLÁUSULA PRIMEIRA. A sociedade girará sob o nome empresarial FT PETTIRINI LTDA, e terá sua sede e domicílio à Rua Florianópolis, 70, Centro, Tijucas, SC, CEP 88.200-000.

CLÁUSULA SEGUNDA. O Capital social é de R\$ 5.000,00 (cinco mil reais), divididos em 100 (Cem) quotas com valor de R\$ 50,00 (cinquenta reais) cada uma subscritas e integralizadas em R\$ 5.000,00 (cinco mil reais), conforme demonstrativo abaixo, em moeda corrente do País:

SÓCIOS	QUOTAS	R\$	%
TIAGO VARGAS PETTIRINI	99	4.950,00	99
FERNANDA MORESCO	01	50,00	01
Total	100	5.000,00	100

CLÁUSULA TERCEIRA. O Objeto social da empresa é:
COMÉRCIO VAREJISTA ESPECIALIZADOS DE EQUIPAMENTOS E SUPRIMENTOS DE INFORMÁTICA; LANCHONETE; COMÉRCIO ATACADISTA DE ARTIGOS DE ESCRITÓRIO, ESCOLARES E DE PAPELARIA; COMÉRCIO ATACADISTA DE EQUIPAMENTOS DE INFORMÁTICA; COMÉRCIO

Req: 8180000321390

Página 2



Junta Comercial do Estado de Santa Catarina

Certifico o Registro em 10/04/2018

Arquivamento 20189374632 Protocolo 189374632 de 09/04/2018

Nome da empresa FT PETTIRINI LTDA NIRE 42203817316

Este documento pode ser verificado em <http://regin.jucesc.sc.gov.br/autenticacaoDocumentos/autenticacao.aspx>

Chancela 115303144814344

Esta cópia foi autenticada digitalmente e assinada em 10/04/2018

por Gerson Antonio Basso - Secretário-geral em exercício;

10/04/2018

ALTERAÇÃO CONTRATUAL Nº 3 DA SOCIEDADE FT PETTIRINI LTDA

CNPJ nº 08.283.314/0001-50

ATACADISTA DE MÁQUINAS, APARELHOS E EQUIPAMENTOS ELÉTRICOS DE USO PESSOAL E DOMÉSTICO; REPARAÇÃO E MANUTENÇÃO DE COMPUTADORES E DE EQUIPAMENTOS PERIFÉRICOS; COMÉRCIO VAREJISTA DE ARTIGOS ESPORTIVOS; COMÉRCIO ATACADISTA DE MÓVEIS; PUBLICIDADE E PROPAGANDA.



CLÁUSULA QUARTA. A sociedade iniciou as suas atividades em 31 de Agosto de 2006 e seu prazo de duração é indeterminado.

CLÁUSULA QUINTA. As quotas são individuais e não poderão ser cedidas ou transferidas sem o consentimento do outro sócio, a quem fica assegurado, em igualdade de condições e preço direto de preferência para sua aquisição se postas à venda formalizando, se realizada a cessão delas, a alteração contratual pertinente.

CLÁUSULA SEXTA. A responsabilidade de cada sócio é restrita ao valor de suas quotas, mas todos respondem solidariamente pela integralização do capital social.

CLÁUSULA SÉTIMA. A administração da sociedade caberá **ISOLADAMENTE** ao Sócio **TIAGO VARGAS PETTIRINI** com os poderes e atribuições de representação ativa e passiva na sociedade, judicial e extrajudicialmente, podendo praticar todos os atos compreendidos no objeto social, sempre de interesse da sociedade, autorizado o uso do nome empresarial, vedado, no entanto, fazê-lo em atividades estranhas ao interesse social ou assumir obrigações seja em favor de qualquer dos cotistas ou de terceiros, bem como onerar ou alienar bens imóveis da sociedade, sem autorização do outro sócio.

CLÁUSULA OITAVA. Ao término do exercício social, em 31 de dezembro, os administradores prestarão contas justificadas de vossa administração, procedendo a elaboração do inventário, do balanço patrimonial e do balanço de resultado econômico, cabendo aos sócios, na proporção de suas quotas, os lucros ou perdas apuradas.

CLÁUSULA NONA. Nos quatro meses seguintes ao término do exercício social, os sócios em reunião, deliberarão sobre as contas e designarão administradores quando for o caso.

CLÁUSULA DÉCIMA. A sociedade poderá a qualquer tempo, abrir e fechar filial ou outra dependência. Mediante alteração contratual assinada por todos os sócios.

CLÁUSULA DÉCIMA PRIMEIRA. Os sócios poderão, de comum acordo, fixar uma retirada mensal, a título de "pró-labore", observadas as disposições regulamentares pertinentes.

CLÁUSULA DÉCIMA SEGUNDA. Falecendo ou interditado qualquer sócio, a sociedade continuará suas atividades com herdeiros, sucessores e o incapaz. Não sendo

9

Req: 8180000321390

Página 3



Junta Comercial do Estado de Santa Catarina

Certifico o Registro em 10/04/2018

Arquivamento 20189374632 Protocolo 189374632 de 09/04/2018

Nome da empresa FT PETTIRINI LTDA NIRE 42203817316

Este documento pode ser verificado em <http://regin.jucesc.sc.gov.br/autenticacaoDocumentos/autenticacao.aspx>
Chancela 115303144814344

Esta cópia foi autenticada digitalmente e assinada em 10/04/2018
por Gerson Antonio Basso - Secretário-geral em exercício;

10/04/2018

ALTERAÇÃO CONTRATUAL Nº 3 DA SOCIEDADE FT PETTIRINI LTDA

CNPJ nº 08.283.314/0001-50



possível ou inexistindo interesse destes ou do sócio remanescente, o valor de seus haveres será apurado e liquidado com base na situação patrimonial da sociedade, à data da resolução, verificada em balanço especialmente levantado.

Parágrafo Único - O mesmo procedimento será adotado em outros casos em que a sociedade se resolva e relação a seu sócio.

CLÁUSULA DÉCIMA TERCEIRA. O administrador, declara, sob as penas da lei, de que não está impedido de exercer a administração da sociedade, por lei especial, ou em virtude de condenação criminal, ou por se encontrar sob os efeitos dela, a pena que vede, ainda que temporariamente, o acesso a cargos público; ou por crimes falimentar, de prevaricação, peita ou suborno, concussão, peculato, ou contra a economia popular, contra o sistema financeiro, fé pública, ou a propriedade.

CLÁUSULA DÉCIMA QUARTA. A responsabilidade técnica pela execução dos serviços profissionais prestados pela sociedade, de acordo com o objeto social será exercido pelo profissional habilitado.

CLÁUSULA DÉCIMA QUINTA. Nos casos omissos por este instrumento aplica-se o disposto na lei 6.404/76.

CLÁUSULA DÉCIMA SEXTA. Fica eleito o foro de Tijucas/SC, para o exercício e o cumprimento dos direitos e obrigações resultantes deste contrato.

E, por estarem assim justos e contratados, assinam este instrumento.

TIJUCAS/SC, 6 de abril de 2018.

TIAGO VARGAS PETTIRINI
CPF: 037.484.329-50

FERNANDA MORESCO
CPF: 053.853.219-07

Req: 81800000321390

Junta Comercial do Estado de Santa Catarina

Certifico o Registro em 10/04/2018

Arquivamento 20189374632 Protocolo 189374632 de 09/04/2018

Nome da empresa FT PETTIRINI LTDA NIRE 42203817316

Este documento pode ser verificado em <http://regin.jucesc.sc.gov.br/autenticacaoDocumentos/autenticacao.aspx>
Chancela 115303144814344

Esta cópia foi autenticada digitalmente e assinada em 10/04/2018

por Gerson Antonio Basso - Secretário-geral em exercício;

10/04/2018

Página 4





Presidência da República
 Secretaria da Micro e Pequena Empresa
 Secretaria de Racionalização e Simplificação
 Departamento de Registro Empresarial e Integração

22 JAN 2019

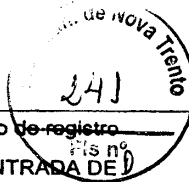

Nº DO PROTOCOLO (Uso do órgão de registro)
 JUCESC)
 JUCESC - UNIDADE DESCONCENTRADA DE TIJUCAS

19/732025-2



Matrícula(da sede ou da filial quando a sede for em outra UF) 42203817316	CÓDIGO DA NATUREZA JURÍDICA 2062	Nº DE MATRÍCULA DO AGENTE AUXILIAR DO COMÉRCIO
--	-------------------------------------	--

ILMº SR. PRESIDENTE DA JUNTA COMERCIAL DO ESTADO DE SANTA CATARINA

Requerimento: 8190000051232
 DBE analisado.
 Emitida em 16/01/2019 - V3

NOME: FT PETTIRINI LTDA

Requer a V. Sª o deferimento do seguinte ato.

Nº DE VIAS	CÓD. ATO	CÓD. EVENTO	QTD	DESCRIÇÃO DO ATO/EVENTO
0	307	307		REENQUADRAMENTO DE MICROEMPRESA COMO EMPRESA DE
VIA ÚNICA				

TIJUCAS/SC
1/2019

Representante Legal da Empresa /Agente Auxiliar do Comércio:
 Nome: TIAGO VARGAS PETTIRINI
 Assinatura: *Tiago V. Pettirini*
 Telefone de contato: (48) 32636923 financeiroalinofurtado@gmail.com

DECISÃO SINGULAR

DECISÃO COLEGIADA

Nome(s) Empresarial(ais) igual(ais) ou semelhante(s)

SIM

SIM

Processo em ordem.
À decisão.

NÃO

____/____/____

Responsável

NÃO

____/____/____

Data

Responsável

____/____/____
Data

Responsável

DECISÃO SINGULAR

Processo em exigência
(Vide despacho em folha anexa)

Processo deferido. Publique-se e

Processo indeferido.

2º Exigência

24 JAN 2019

Data

3º Exigência

4º Exigência

4º Exigência

5º Exigência

5º Exigência

Luiz Alfredo Werka
Vogal JUCESC
Representante da FETRANCESC

Responsável

SÃO COLEGIADA

Processo em exigência
(Vide despacho em folha anexa)

Processo deferido. Publique-se e

Processo indeferido.

2º Exigência

3º Exigência

4º Exigência

5º Exigência

____/____/____
Data

Vogal

Presidente da _____ Turma

Vogal

[Signature]
Vogal

OBSERVAÇÕES:

Junta Comercial do Estado de Santa Catarina

Certifico o Registro em 24/01/2019

Arquivamento 20197320252 Protocolo 197320252 de 22/01/2019 NIRE 42203817316

Nome da empresa FT PETTIRINI LTDA

Este documento pode ser verificado em <http://regin.jucesc.sc.gov.br/autenticacaoDocumentos/autenticacao.aspx>

Chancela 67438065801126

Esta cópia foi autenticada digitalmente e assinada em 24/01/2019 por Henry Goy Petry Neto - Secretario-geral:

24/01/2019



Presidência da República
Secretaria da Micro e Pequena Empresa
Secretaria de Racionalização e Simplificação
Departamento de Registro Empresarial e Integração
JUNTA COMERCIAL DO ESTADO DE SANTA CATARINA



DECLARAÇÃO DE REENQUADRAMENTO DE ME PARA EPP

A Sociedade FT PETTIRINI LTDA registrado na Junta Comercial em 05/09/2006, NIRE: 42203817316, CNPJ: 08283314000150, estabelecida na(o) RUA FLORIANÓPOLIS, 70, CENTRO, TIJUCAS, SC, CEP 88200000, requer a Vossa Senhoria o arquivamento do presente instrumento e declara, sob as penas da lei, que se reenquadra da condição de MICROEMPRESA PARA EMPRESA DE PEQUENO PORTE, nos termos da Lei Complementar nº 123, de 14/12/2006.

Código do ato: 307

Descrição do Ato: Reenquadramento de MICROEMPRESA COMO EMPRESA DE PEQUENO PORTE

TIJUCAS/SC, 16 de janeiro de 2019.

TIAGO VARGAS PETTIRINI

FERNANDA MORESCO

Para uso exclusivo da Junta Comercial

DEFERIDO EM ____/____/____	Etiqueta de registro
----------------------------	----------------------

Requerimento: 81900000051232



Junta Comercial do Estado de Santa Catarina

Certifico o Registro em 24/01/2019

Arquivamento 20197320252 Protocolo 197320252 de 22/01/2019 NIRE 42203817316

Nome da empresa FT PETTIRINI LTDA

Este documento pode ser verificado em <http://regin.jucesc.sc.gov.br/autenticacaoDocumentos/autenticacao.aspx>

Chancela 67438065801126

Esta cópia foi autenticada digitalmente e assinada em 24/01/2019 por Henry Goy Petry Neto - Secretário-geral.

24/01/2019



197320252

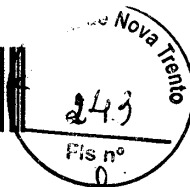

TERMO DE AUTENTICACAO

NOME DA EMPRESA	FT PETTIRINI LTDA
PROTOCOLO	197320252 - 22/01/2019
ATO	307 - REENQUADRAMENTO DE MICROEMPRESA COMO EMPRESA DE PEQUENO PORTE
EVENTO	307 - REENQUADRAMENTO DE MICROEMPRESA COMO EMPRESA DE PEQUENO PORTE

MATRIZ

NIRE 42203817316
CNPJ 08.283.314/0001-50
CERTIFICO O REGISTRO EM 24/01/2019
SOB N: 20197320252



Junta Comercial do Estado de Santa Catarina

Certifico o Registro em 24/01/2019

Arquivamento 20197320252 Protocolo 197320252 de 22/01/2019 NIRE 42203817316

Nome da empresa FT PETTIRINI LTDA

Este documento pode ser verificado em <http://regin.jucesc.sc.gov.br/autenticacaoDocumentos/autenticacao.aspx>

Chancela 67438065801126

Esta cópia foi autenticada digitalmente e assinada em 24/01/2019 por Henry Goy Petry Neto - Secretario-geral;

24/01/2019

(Handwritten signatures and initials)

JS SIMÕES EIRELI - ME

CNPJ: 26.981.059/0001-00

Inscr. Est: 258.247.193

INDAIAL, 19 DE JULHO DE 2019

À PREFEITURA MUNICIPAL DE NOVA TRENTO
PREGÃO PRESENCIAL Nº 0069/2019

Cidade: Indaial, SC
Fone: (47) 3334-6822
Email: jr_simoes@hotmail.com

COTAÇÃO DE PREÇO

ITEM	DESCRIÇÃO	MARCA	QDT	V. UNIT.	TOTAL
1	Smart TV com as seguintes especificações mínimas: Tela de LED de 49 polegadas com resolução Full HD (1920x1080 pixels); Frequência de 60hz; Conversor Digital Integrado; Wireless Integrado; Áudio 2.0 com Potência de 10W RMS; Função Miracast; Conexões: 01 entrada A/V, 02 entradas HDMI, 01 entrada USB, 01 entrada RF, 01 entrada LAN (RJ45), 01 saída Digital Óptica; Menu com Idioma Português do Brasil; Alimentação Bivolt; Compatível com padrão VESA de fixação; Acompanhado de Controle Remoto, Pilhas/Bateria do Controle Remoto, Manual do Usuário em Português do Brasil, Cabo de Alimentação de Energia e Base de apoio; Garantia de 12 (doze) meses; (Referência: LG 49LK5700PSC)	LG 49LK5700PSC	35	R\$ 2.495,00	R\$ 87.325,00
2	Suporte para TV, articulado, com as seguintes especificações mínimas: suporte articulado para TV LED, LCD, plasma, 3d e smart tv de 10" a 55"; suportar VESA máximo de 400x400mm; permite inclinação e rotação; acompanha nível de bolha; deve possuir hastes extensoras para vesa 400x400mm; kit de parafusos e buchas; manual de instruções; tipo de material: aço carbono; cor: preto; pintura: eletrostática; furação compatível: VESA: 50x50mm, 75x75mm, 100x100mm, 200x100mm, 200x200mm, 300x200mm, 300x300mm max 400x400mm; garantia mínima de 06 (seis) meses	BRASFORMA	35	R\$ 124,00	R\$ 4.340,00
3	Roteador com 5 portas Ethernet 10/100; Frequência Nominal da CPU de 650Mhz; 64MB de Memória RAM; 1 porta USB 2.0; Sistema Operacional RouterOS; Wireless 2.4Ghz 802.11b/g/n com antena embutida; Compatível com Alimentação POE (POE in); Função POE out (Que permite ligar outros dispositivos compatíveis com alimentação POE, com a mesma tensão aplicada para a unidade); Garantia Mínima de 12 (doze) Meses. (Referência: Mikrotik RB951UI-2nD)	Mikrotik RB951UI-2nD	10	R\$ 498,00	R\$ 4.980,00
4	Switch Gerenciável com 48 portas Gigabit Ethernet RJ45 (10/100/1000Mbps); 4 Slots MiniGBIC/SFP 1000Mbps Independentes; Autonegociação MDI/MDI-X; Controle de fluxo (flow control); Espelhamento de portas (port mirroring); Estatística de tráfego; LEDs indicativos de Link/atividade por porta e indicação de velocidade de conexão; Fonte de Alimentação Interna Bivolt Automático; VLAN baseada em TAG (802.1Q); VLAN baseada em porta; VLAN de gerenciamento; Controle de banda por porta; Restrição do acesso WEB baseado em endereço IP, endereço MAC e Porta; Isolamento de portas; Detecção de Loopback; Gerenciamento Web (HTTP/HTTPS), SSH v1/v2 (CLI) e Telnet (CLI); Outras funcionalidades suportadas: Teste Virtual do Cabo (VCT), Diagnóstico por ping, Diagnóstico por Tracerf, Sistema de log (local e remoto), Monitoramento de memória e Monitoramento de CPU; Montável em Rack 19"; Acompanhado de Cabo de Alimentação, Guia de Instalação e Kit para Montagem em Racks; Garantia mínima de 12 (doze) Meses. (Referência: Intelbras SG5200 MR)	Intelbras SG5200 MR	3	R\$ 3.790,00	R\$ 11.370,00



5	<p>Notebook com as seguintes especificações mínimas: Tela LED de 15,6 polegadas com resolução HD (1366x768); Sistema Operacional Microsoft Windows 10 (64 bits), no idioma Português do Brasil, instalado, com sua respectiva licença permanente de uso; Memória RAM de 4GB; HDD de 500GB ou SSD de 120GB; Processador com conjunto de instruções de 64 bits; itografia de 1.4 nm, 2 núcleos físicos com frequência de 2Ghz e 3MB de Cache; Placa gráfica integrada; Conectividade Bluetooth, Gigabit Ethernet (10/100/1000), Wireless b/g/n; Leitor de cartão de memória; Teclado ABNT2 com teclado numérico integrado; Porta HDMI, VGA, USB3.0, RJ45; Cor predominantemente Preta, Cinza ou Branca; Acompanhado de Fonte de Alimentação Bivolt; Garantia de 12 meses.</p>	UNIDADE	ACER	10	R\$ 2.990,00	R\$ 29.900,00
6	<p>Impressora Multifuncional, tanque de tinta, com as seguintes especificações mínimas: Tecnologia de Impressão Jato de Tinta; Funções de Digitalização, Impressão e Cópia; Resolução de Impressão de 5760x1440 dpi; Velocidade de Impressão de 10.5ppm (ISO) em Preto e 5ppm (ISO) em cores; Bandeja de carga de papel com capacidade para 100 folhas e bandeja de saída com capacidade para 30 folhas; Suporte a tamanhos de papel A4 e A5; Suporte a tipos de papel Normal e Fotográfico; Scanner base plana com resolução óptica de 1200 dpi e profundidade de cor de 48 bits; Conectividade USB 2.0 e Wi-Fi 802.11 b/g/n; Alimentação Bivolt; Acompanhado de Kit de garrafas de tinta originais (1 garrafa de tinta Preta, 1 garrafa de tinta Ciano, 1 garrafa de tinta Magenta e 1 garrafa de tinta Amarela), Cabo de Alimentação, Cabo USB, CD de instalação e Guia do Usuário; Garantia de 12 (doze) meses. (Referência: Epson Ecotank L3150)</p>	UNIDADE	EPSON ECOTANK L3150	10	R\$ 1.490,00	R\$ 14.900,00
					R\$	87.325,00

VALIDADE DA PROPOSTA: 90 DIAS
 PRAZO DE ENTREGA: CONFORME EDITAL
 PRAZO DE PAGAMENTO: CONFORME EDITAL
 BANCO DO BRASIL AG=3420-7 C/C=0254192-0

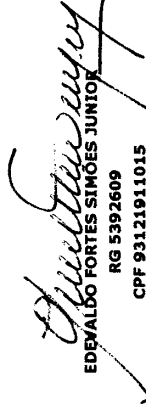
EDEVALDO FORTES SIMÕES JUNIOR
 RG 5392609
 CPF 93121911015



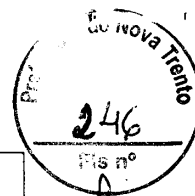

JS SIMÕES EIRELI -ME

CNPJ. 26.981.059/0001-00

Inscr. Est: 258.247.193

JS SIMÕES EIRELI -ME
CNPJ: 26.981.059/0001-00
Rua Arnaldo Fritz nº609
Bairro Warnow
EMAIL- jr_fsimoos@hotmail.com
CEP-89.130-000 fone (47) 3334-6822
INDAIAL-SC

DECLARAÇÃO DA PROPOSTA

- Declara que correrão por conta, quaisquer outras despesas não incluídas na cotação do(s) preço(s) do(s) produto(s) licitado(s);
- Declara que aceita as condições impostas por este edital e que se submetem ao disposto pela Lei 8.666/93 e Diplomas Complementares;
- Declara de que nos produtos já estão inclusos todos os custos tais como fretes, taxas, impostos, e encargos sociais, trabalhistas e previdenciários bem como todo e quaisquer custo sobre o objeto licitado até a entrega definitiva.
- Declara que cumprem plenamente as condições estabelecidas para efeito de habilitação, nos termos do disposto no inciso VII, do artigo 4º da Lei 10.520/02;
- Declara que se enquadra na condição de EPP, nos termos do art. 3º da LC 123/2006 e que não está inserida nas excludentes hipóteses do § 4º do artigo em comento, para fins do exercício do direito de favorecimento.
- Declara que os itens ofertados atendem as especificações do anexo I deste edital.
- Declara que os produtos a serem entregues ficarão sob a inteira responsabilidade, até a entrega definitiva.
- Declara de que esta ciente de que não respeitando os prazos de entrega, estarão sujeitas as multas conforme item determinado,
- Declara por seu representante legal da empresa com poderes comprovados através do contrato social de que sendo vencedora do certame, fornecerá garantia dos produtos e ou serviços especificados de 12 meses.

- VALIDADE DA PROPOSTA:90 DIAS CONFORME EDITAL.
- PRAZO DE ENTREGA : CONFORME O EDITAL
- PRAZO DE PAGAMENTO: CONFORME O EDITAL.
- BANCO DO BRASIL: AG: 3420-7 c/c 0254192-0
- DECLARAMOS QUE ACEITAMOS E CONCORDAMOS COM TODOS OS ITENS E ANEXOS DO REFERIDO EDITAL.

EMAIL: JR_FSIMOES@HOTMAIL.COM

INDAIAL, 18 DE JULHO DE 2019.

EDEVALDO FORTES SIMÕES JÚNIOR
CPF:91.219.110-15 RG:5.392.6092.

JS SIMÕES EIRELI - ME
26.981.059/0001-00
(47) 3334-6822
☎ 99179-6059

.....
Rua Arnaldo Fritz n] 609
Warnow-CEP 89.130-000 - Indaial-SC
Fone: (0xx47) 3334-6822
CNPJ 26.81.059/0001-00 IE 258.247.193

49LK5700PSC ★★★★★

Escolha uma avaliação

para Comparação

AÇÃO

Características

Especificações Técnicas

Comentários

Supporte

49LK5700PSC ★★★

em uma avaliação

Adicionar para Comparação

AÇÃO

Características

Especificações Técnicas

Comentários

Supporte

COMPRE ONLINE EM UMA LOJA PARCEIRA



Handwritten signature and a circular stamp. The stamp contains the text 'Prova de Entrega', '247', and '18/07/19'. There is also a handwritten '10' and 'NT' next to the signature.

18/07/2019

Smart TV LED LG FULL HD HDR Ativo ThinQ IA | LG Brasil

49LK5700PSC

Escreva uma avaliação

para Comparação

AÇÃO

Características

Especificações Técnicas

Comentários

Suporte

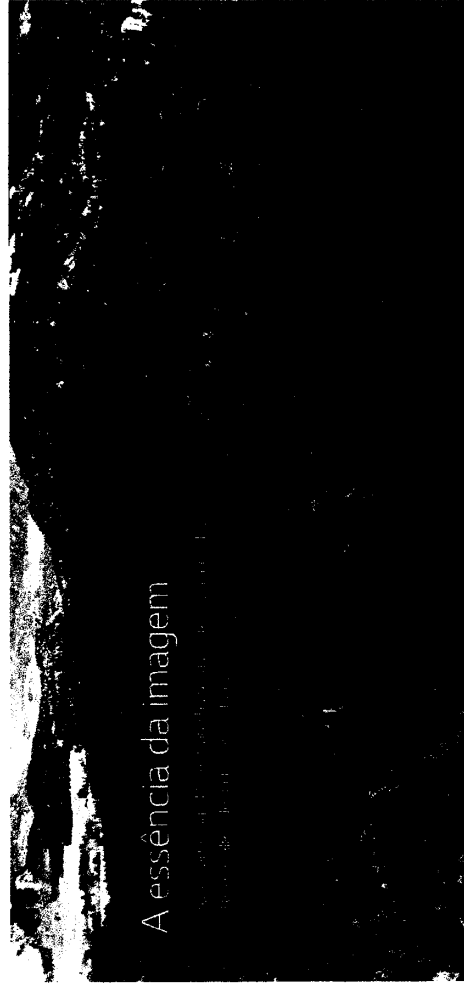

A essência da imagem

18/07/2019

Smart TV LED LG FULL HD HDR Ativo ThinQ IA | LG Brasil

49LK5700PSC

escreva uma avaliação

Adicional para Comparação

AÇÃO

Características

Especificações Técnicas

Comentários

Suporte

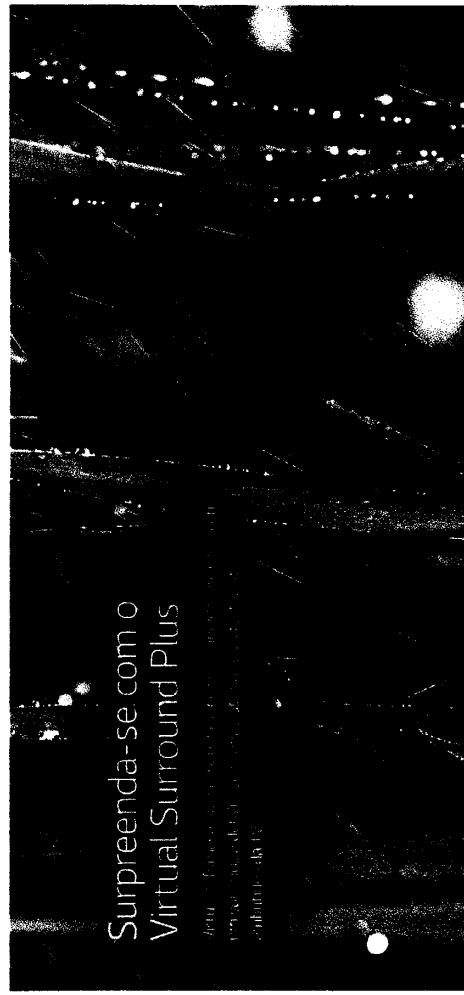

Surpreenda-se com o Virtual Surround Plus

Alto-falantes virtuais e tecnologia de áudio de última geração para uma experiência de entretenimento envolvente.

Full HD 1080P

Veja TV e filmes em verdadeira alta definição, 1080p com mais nitidez, com imagens mais claras e cheias de detalhes que se perdem em baixas resoluções.



O melhor do entretenimento

Conecte todos seus dispositivos e tenha a melhor experiência com seus programas favoritos, jogos, filmes na sua LG Smart TV com Inteligência Artificial ThinQ AI



HDMI USB



18/07/2019

Smart TV LED LG FULL HD HDR Ativo ThinQ IA | LG Brasil

49LK5700PSC

Características

Especificações Técnicas

Comentários

Suporte

Conecte-se para sua conveniência

Com uma variedade de recursos da LG Smart TV com o webOS 4.0, vá além do básico, navegue em uma infinidade de aplicativos e outros serviços premium.

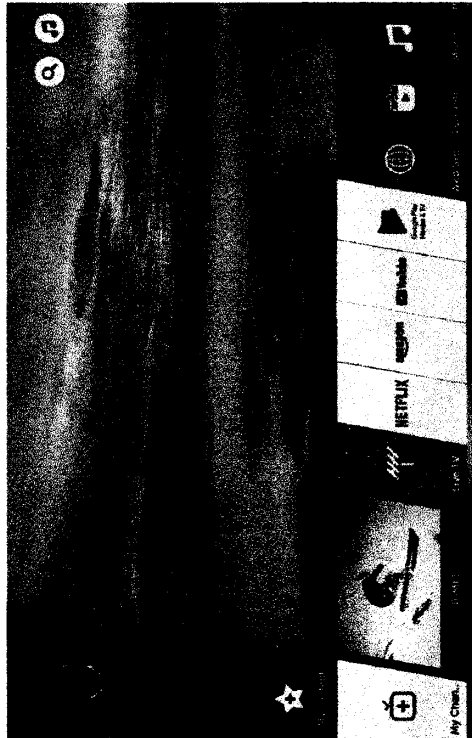

webOS

webOS: modo ideal para pais.
Com o controle remoto, você pode controlar a TV e o sistema de som, tudo em uma única mão.

Conexão Total

Bluetooth IN

Conecte seu smartphone, tablet ou notebook ao controle remoto para controlar a Smart TV, o sistema de som e o receptor com facilidade ou amplificar seus músicas.

Bluetooth OUT

Conecte seu sistema de som Bluetooth para ouvir música em qualquer lugar.

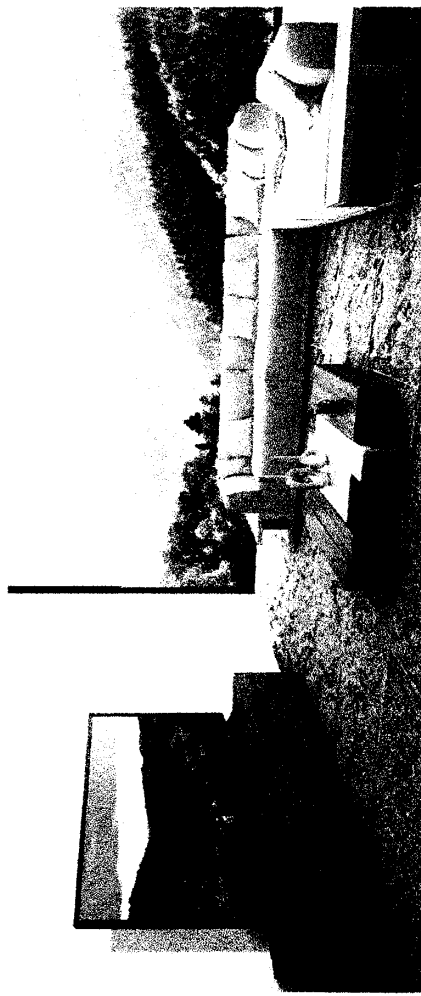

18/07/2019

Smart TV LED LG FULL HD HDR Ativo ThinQ IA | LG Brasil

49LK5700PSC

Características

Especificações Técnicas

Comentários

Suporte

Deslize para ver mais detalhes

Os elegantes acabamentos tornam o design ainda mais deslumbrante e moderno. Combinando sua LG Smart TV com Inteligência Artificial ThinQ AI com qualquer ambiente.



49LK5700PSC *****

Escreva uma avaliação

Comentários

Suporte

49LK5700PSC ***

Escreva uma avaliação

Smart TV LED LG FULL HD HDR Ativo ThinQ IA | LG Brasil

Adicione para Comparação

AÇÃO 50%

Características

Especificações Técnicas

Comentários

Suporte

Características

Especificações Técnicas

Comentários

Suporte

Geral

Tamanho da Tela (pool)

49

Fechar

Display
LEDIPS
SimWi-Fi
Sim

Funcionalidade

webOS
SimThinQ AI
Sim (Requer Controle Smart Magic)Music Player
SimLG Content Store
SimMiracast
SimSmart Magic
Compatível (vendido separadamente)Time Machine
Sim

Imagem

DTV
SimProcessador
Color Master EngineResolução
1920 x 1080Formato Tela
16:09Frequência (Hz)
60HzSistema de Cores
NTSC, PAL-M/N, SBTVD

Áudio

Canais
2.0Potência (RMS)
10WSistema de Som
Estéreo/SAPSurround
Virtual Surround Plus

Conexões

Entrada USB

1

Entrada RF para TV Digital

1

Saída Digital Óptica

1

Itens inclusos

Pilhas inclusas
SimBase (formato)
2VParafusos
SimManual em Português
Sim

Informações técnicas

Produto c/Base (Kg)
10.6Produto s/Base (Kg)
10.6Caixa (Kg)
13.4Dimensão c/Base (L x A x P)
1110 x 705 x 235Dimensão s/Base (L x A x P)
1110 x 650 x 81,1Alimentação
AC 100-240V - 50/60HzConsumo Médio (W)
98WConsumo Standby (W)
< 0.5WFuração VESA
300 x 300Cor da borda
Havana BrownCor da TV
Havana Brown

18/07/2019

Smart TV LED LG FULL HD HDR Ativo ThinQ IA | LG Brasil

18/07/2019

Smart TV LED LG FULL HD HDR Ativo ThinQ IA | LG Brasil

49LK5700PSC ★★★★★

49LK5700PSC ★★

49LK5700PSC ★★

Adicional para Computação

Características

Especificações Técnicas

Comentários

Suporte

Especificações Técnicas

Comentários

Suporte

Opiniões dos Usuários

ThinQ AI IPS Display

49LK5700PSC

★★★★★ (0)

Avulsações

★★★★★

Seja o primeiro a avaliar este produto

PERGUNTAS? DEIXE - NOS AJUDAR



Informações de Garantia

Confira as últimas informações relacionadas a este produto.



Manuais e Documentos

Encontre manuais e outros documentos importantes do produto.



Ajuda e Solução de Problema

Encontre informações e dicas de como resolver problemas em seu produto.



Vídeos tutoriais

Encontre vídeos úteis sobre seu produto LG.



Solicitar um Reparo

Solicite preenchendo um formulário online.



Solicitar Instalação

Instalação segura para seu produto.

Escolha uma opção de suporte a partir dos ícones abaixo:

E-mail

Mande uma mensagem para a nossa equipe!

Assistência Técnica

Localize uma assistência técnica mais próxima de você.

Assistente Virtual

Fale conosco



VISUALIZADOS RECENTEMENTE



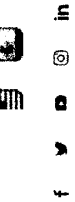

Busca



Empresa Produtos Compatibilidade Onde Comprar Marketing

Blog Contato



Imagem ilustrativa

Suporte para TV - SBRLB130

Suporte ARTICULADO para TV LED, LCD, Plasma, 3D e Smart TV de 10" a 55" - Brasforma SBRLB 130 - Acompanha Nível Bolha

Suporte Articulado Brasforma para TVs LCD, LED, Plasma, 3D e Smart TV de 10 até 55 polegadas (com VESA máximo de

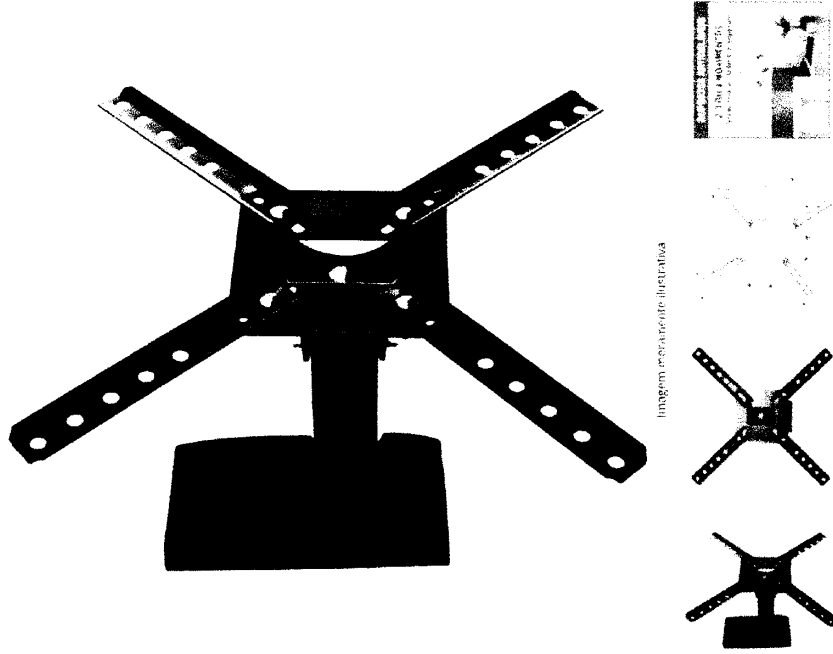
400x400mm).
Permite inclinação, articulação e rotação (3 movimentos).
Permite Ajustar a TV para assistir de vários ângulos.
Ideal para salas, escritórios, quartos, hospitais, restaurantes, entre outros locais.

REF: SBRLB130
Categorias: Linha Articulados, Suportes de TV LCD, LED

Descrição
Informação adicional
Manual

Descrição

Diferenciais

- Vídeo de montagem no site do fabricante
- Acompanha Nível de bolha
- Fácil instalação

Conteúdo da Embalagem

- 1 Suporte para TV
- Hastes extensoras para VESA 400x400mm
- Kit de Parafusos



- 1 Nivel de bolha
- 1 Manual de instruções

Observações

- Verifique se a superfície de instalação apresenta resistência suficiente para uma instalação segura.
- Fique atento a carga máxima indicada para o suporte.
- Aconselhamos que a instalação seja realizada por um profissional da área.
- Verifique se a furração de sua TV é compatível com o suporte.

SBRP130 - Vídeo de Montagem...

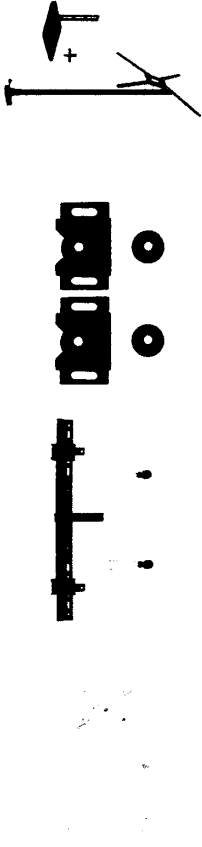

Suporte para TV
SBRP140B

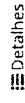

Detalhes

Suporte para TV
SBR1501

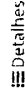

Detalhes

Suporte para TV
SBRUB759

Suporte de Teto
para TV
SBRP150

Compartilhar
no
Facebook



Tweetar
esse
produto



Enviar
produto
por
email

Produtos relacionados

120 ppl pessoas curiram
isso. Seja o próximo de
seus amigos.

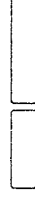

Suportes para TV,
LCD, LED, Plasma,
Monitores,
Projetores, Home
Theaters, Micro-
ondas e Racks

> Produtos

> Representantes

> Contato

vendas@brasforma.com.br

Av. Henry Ford, 732 -

Mooca

São Paulo-SP

CEP: 03109-000

Tel: 11 2246-0200

Pref. Mun.

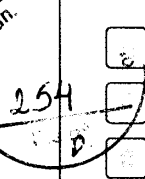

© 1997 - 2019 - Brasforma | Todos os direitos reservados | Desenvolvido por Venda de Sites



Produtos
Produtos

[CASA \(PRODUCTS\) / SEM FIO PARA CASA E ESCRITÓRIO \(PRODUCTS/GROUP/WIRELESS-FOR-HOME-AND-OFFICE\) / hAP \(PRODUCT/ RB951Ui-2nD\)](#)

hAP 2,4GHz AP. Cinco portas Ethernet, PoE-out na porta 5, USB para suporte 3G / 4G

Este pequeno ponto de acesso doméstico é o dispositivo perfeito para residências ou pequenos escritórios, onde tudo que você precisa é de um ponto de acesso sem fio e alguns dispositivos com fio conectados. Baseado no nosso popular RB951-2n, o novo hAP é uma melhoria em muitas áreas.

O dispositivo pode ser alimentado a partir do conector de energia ou com PoE passivo de um injetor PoE. O adaptador de energia está incluído.

hAP fornece a função de saída PoE para a porta nº 5 - pode alimentar outros dispositivos com capacidade PoE com a mesma voltagem aplicada à unidade. A carga máxima na porta é de 500 mA.

O hAP é pré-configurado, então tudo que você precisa fazer é conectar o cabo de internet, a energia e começar a usar a internet conectando-se à rede MikroTik.

✉ Envie perguntas de compra (mailto:sales@mikrotik.com?subject=Question%20about%20hAP)

☰ [Especificações](#) [Suporte e Downloads](#) [Galeria](#) [Resultado dos testes](#)

Especificações

Detalhes

Código do produto	RB951Ui-2nD
Arquitetura	MIPSBE
CPU	QCA9531
Contagem do núcleo da CPU	1
Frequência nominal do CPU	650 MHz
Dimensões	113 x 89 x 28 mm
Nível de licença	4

<https://mikrotik.com/product/RB951Ui-2nD>

Sistema operacional RouterOS

Tamanho da RAM 64 MB

Tamanho de armazenamento 16 MB

Tipo de armazenamento INSTANTÂNEO

Temperatura ambiente testada -30 a 70 ° C

Preço sugerido US \$ 45.00

Alimentando

Detalhes

PoE em PoE passivo

PoE out PoE passivo

PoE na tensão de entrada 10 a 28 V

Número de entradas DC 2 (jaque DC, PoE-IN)

Tensão de entrada de jaque DC 10 a 28 V

Saída máxima por saída de porta (entrada <30 V) 500 mA

Máximo total fora (A) 500 mA

Consumo máximo de energia 5 W

Sem fio

Detalhes

Ganho de antena dBi para 2,4 GHz 1,5

Padrões sem fio de 2.4 GHz 802.11b / g / n

Geração de Wi-Fi 4

Taxa de dados máxima sem fio de 2,4 GHz 300 Mbit / s

Número sem fio de 2,4 GHz de correntes 2

<https://mikrotik.com/product/RB951Ui-2nD>

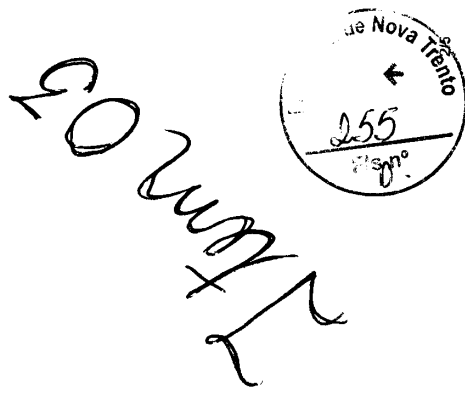

Detalhes

Modelo de chip sem fio de 2,4 GHz QCA9531

Ethernet**Detalhes**

Portas Ethernet 10/100 5

Periféricos**Detalhes**

Número de portas USB 1

Redefinição de energia USB sim

Tipo de slot USB USB tipo A

Corrente USB máxima (A) 1

Especificações sem fio**2,4 GHz Transmisor (dBm) Receber sensibilidade**

1MBit / s 22 -96

11MBit / s 22 -89

6MBit / s 20 -93

54MBit / s 18 -74

MCS0 20 -93

MCS7 16 -71

Peças incluídasAdaptador de energia 24V_0.8A (https://i.mt.lv/cdn/rfb_images/parts/113911615448m.jpg)**MikroTik**

- [Casa](https://mikrotik.com) (<https://mikrotik.com>)
- [Sobre](https://mikrotik.com/aboutus) (<https://mikrotik.com/aboutus>)
- [Clientes](https://mikrotik.com/customers) (<https://mikrotik.com/customers>)
- [Empregos](https://databs.mikrotik.com) (<https://databs.mikrotik.com>)

Apoio, suporte

- [Receba suporte](https://mikrotik.com/support) (<https://mikrotik.com/support>)
- [Fórum](https://forum.mikrotik.com) (<https://forum.mikrotik.com>)
- [Wiki](https://wiki.mikrotik.com/wiki/Main_Page) (https://wiki.mikrotik.com/wiki/Main_Page)
- [Enviar um email](mailto:support@mikrotik.com) (<mailto:support@mikrotik.com>)

De outros

- [boletins informativos](https://wiki.mikrotik.com/wiki/MikroTik_News) (https://wiki.mikrotik.com/wiki/MikroTik_News)
- [MUM](https://mum.mikrotik.com) (<https://mum.mikrotik.com>)
- [Designs](https://designs.mikrotik.com) (<https://designs.mikrotik.com>)
- [Youtube](https://www.youtube.com/channel/UCwFWOZgZNcmZqAYN_zVxQ-G) (https://www.youtube.com/channel/UCwFWOZgZNcmZqAYN_zVxQ-G)
- [Política de Privacidade](https://mikrotik.com/privacy) (<https://mikrotik.com/privacy>)



Assine a newsletter

Por favor, inscreva-se para ser notificado sobre novas versões da versão RouterOS e outras informações úteis!

Se inscrever!



 (<https://facebook.com/mikrotik>)
 (twitter.com/mikrotik_com)

Aplicação Mikro Tik   <https://itunes.apple.com/app/id1323064830>
(<https://play.google.com/store/apps/details?id=com.mikrotik.android.tikapp>)

Prof. ...
257
15/08



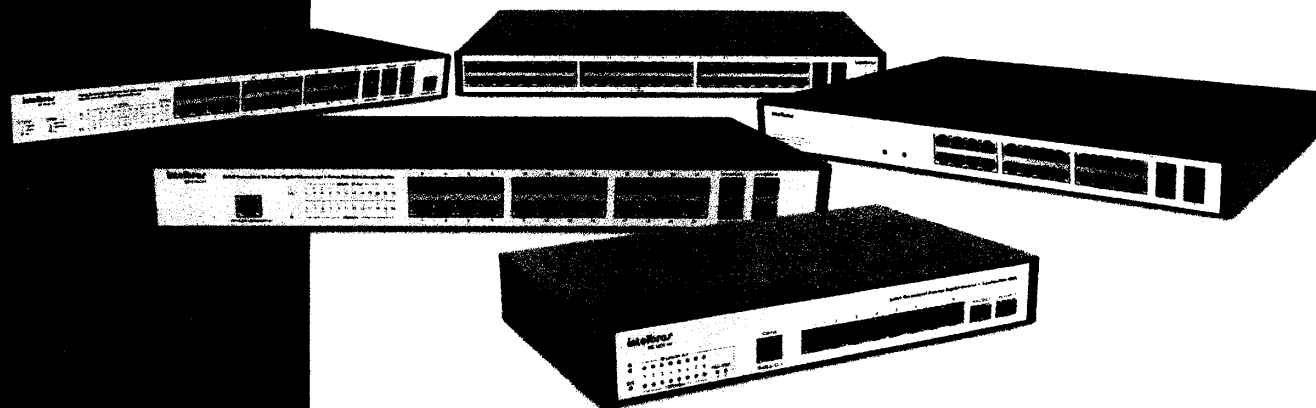

SF 2842 MR
 SG 2404 MR
 SG 1002 MR
 SG 5200 MR
 SG 2404 PoE

Switches Gerenciáveis

SPANNING TREE

EVITA LOOPING NA REDE

VLAN

SEGMENTAÇÃO DE REDES

QoS

PRIORIZA PACOTES DE DADOS, VOZ E VÍDEO



PRODUTO QUE FALA SUA LÍNGUA

3 anos

GARANTIA



Os switches gerenciáveis Intelbras possuem recursos de gerenciamento para que o profissional tenha maior controle sobre a rede. São 5 modelos de 10 a 52 portas, com slots Mini-GBICs disponíveis para criação de enlaces de fibra óptica. Eles fornecem soluções flexíveis com alto desempenho e estabilidade para projetos de todos os portes, aumento na performance e segurança da rede.

Características

	L	A	P
SF 2842 MR	440 mm	44 mm	220 mm
SG 2404 MR	440 mm	44 mm	220 mm
SG 1002 MR	180 mm	44 mm	94 mm
SG 5200 MR	440 mm	44 mm	260 mm
SG 2404 PoE	440 mm	44 mm	330 mm

- » Múltiplas funções de gerenciamento de rede;
 - » Segurança de informações e eficiência no tráfego através da segmentação da rede em VLANs;
 - » Maior confiabilidade e redundância nos links de dados, evitando loops e rotas menos eficientes com Spanning Tree;
 - » Aumento do poder de processamento do enlace com o Link Aggregation, que amplia a capacidade de tráfego das portas agregando-as;
 - » Priorização de dados, voz e controle de banda com a criação de regras de Qualidade de Serviço (QoS);
 - » Maior segurança e controle de rede através do monitoramento remoto dos dispositivos conectados via protocolo SNMP;
 - » Alimentação dos dispositivos conectados ao switch pelo cabo de rede (PoE) com o SG 2400 PoE;
 - » Suporte para instalação em rack padrão EIA 19" (1 U de altura);
 - » Garantia de 3 anos sob troca expressa;
- Manual e interface de gerenciamento¹ em português.

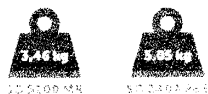

¹ Exceto para os produtos SF 2842 MR e SG 2404 MR que possuem interface de gerenciamento em inglês.

Item 04

SF-2842 MR
 SG 2404 MR
 SG 1002 MR
 SG 5200 MR
 SG 2404 PoE

Switches Gerenciáveis



Especificações técnicas

	SG 2404 MR	SF 2842 MR	SG 1002 MR	SG 5200 MR	SG 2404 PoE
Hardware					
Chipset	Broadcom BCM53314S + BCM54665*2	Marvell 98DX1035 + 88E3083*3 + 88E1543*2	Broadcom BCM53312SB0KPB0	Marvell 98DX3036*2 + 88E1545*12	Broadcom BCM53314S + BCM54665*2
Frequência do buffer	200 MHz	500 MHz	200 MHz	500 MHz	200 MHz
Memória SDRAM DDR	256 Mbit	512 Mbit	256 Mbit	512 Mbit	256 Mbit
Memória Flash	128 Mbit	64 Mbit	128 Mbit	64 Mbit	128 Mbit
Portas RJ45 Fast Ethernet (10/100 Mbps)	-	24	-	-	-
Portas RJ45 Gigabit Ethernet (10/10/1000 Mbps)	24	4	8	48	24 (PoE at/af)
Slots Mini-GBIC/SFP (1000 Mbps)	4 (compartilhadas com as portas 21, 22, 23 e 24)	2 (compartilhadas com as portas 27 e 28)	2 (independentes)	4 (independentes)	4 (compartilhadas com as portas 21, 22, 23 e 24)
Portas console	1	1	1	-	-
Indicativos	Alimentação	Alimentação	Alimentação	Alimentação	Alimentação
	Link/atividade por porta	Link/atividade por porta	Link/atividade por porta	Link/atividade por porta	Link/atividade por porta
	Indicação de velocidade de conexão	Indicação de velocidade de conexão	Indicação de velocidade de conexão	Indicação de velocidade de conexão	Indicação de velocidade de conexão e PoE
Alimentação					
Entrada	100-240 VAC, 50/60 Hz	100-240 VAC, 50/60 Hz	100-240 VAC, 50/60 Hz	100-240 VAC, 50/60 Hz	100-240 VAC, 50/60 Hz
Disposição da fonte	Fonte de alimentação interna	Fonte de alimentação interna	Fonte de alimentação interna	Fonte de alimentação interna	Fonte de alimentação interna
Potência de consumo (sem link)	6,8 W	10,23 W	5,24 W	17,83 W	27,17 W
Potência máxima de consumo	23,3 W	11,9 W	10,7 W	40,67 W	231,02 W
Condições ambientais					
Temperatura de operação	0 °C a 40 °C	0 °C a 40 °C	0 °C a 40 °C	0 °C a 40 °C	0 °C a 40 °C
Temperatura de armazenamento	-40 °C a 70 °C	-40 °C a 70 °C	-40 °C a 70 °C	-40 °C a 70 °C	-40 °C a 70 °C
Umidade de operação	10% a 90% (sem condensação)	10% a 90% (sem condensação)	10% a 90% (sem condensação)	10% a 90% (sem condensação)	10% a 90% (sem condensação)
Umidade de armazenamento	5% a 90% (sem condensação)	5% a 90% (sem condensação)	5% a 90% (sem condensação)	5% a 90% (sem condensação)	5% a 90% (sem condensação)
Certificações					
Anatel	Equipamento homologado	Equipamento homologado	Equipamento homologado	Equipamento homologado	Equipamento homologado
FCC	FCC Part 15 B Class A CE EN55022, EN61000-3-2, EN61000-3-3, EN55024 e EN60950-1	FCC Part 15 B Class A CE EN55022, EN61000-3-2, EN61000-3-3, EN55024 e EN60950-1	FCC Part 15 B Class A CE EN55022, EN61000-3-2, EN61000-3-3, EN55024 e EN60950-1	FCC Part 15 B Class A CE EN55022, EN61000-3-2, EN61000-3-3, EN55024 e EN60950-1	FCC Part 15 B Class A CE EN55022, EN61000-3-2, EN61000-3-3, EN55024 e EN60950-1
Ambientais	RoHS	RoHS	RoHS	RoHS	RoHS
Aparência					
Material	Aço	Aço	Aço	Aço	Aço
Dimensões (L x A x P)	44 x 220 x 440 mm	44 x 220 x 440 mm	44 x 180 x 294 mm	44 x 260 x 440 mm	330 x 440 mm
Instalação em rack padrão EIA 19"	1 U de altura (acompanha suporte)	1 U de altura (acompanha suporte)	1 U de altura (acompanha suporte)	1 U de altura (acompanha suporte)	1 U de altura (acompanha suporte)
Cabeamento suportado					
10 BASE-T	Cabo UTP categoria 3, 4, 5 (máximo 100 m) Cabo STP EIA/TIA-568 100Ω (máximo 100 m)	Cabo UTP categoria 3, 4, 5 (máximo 100 m) Cabo STP EIA/TIA-568 100Ω (máximo 100 m)	Cabo UTP categoria 3, 4, 5 (máximo 100 m) Cabo STP EIA/TIA-568 100Ω (máximo 100 m)	Cabo UTP categoria 3, 4, 5 (máximo 100 m) Cabo STP EIA/TIA-568 100Ω (máximo 100 m)	Cabo UTP categoria 3, 4, 5 (máximo 100 m) Cabo STP EIA/TIA-568 100Ω (máximo 100 m)
100 BASE-TX	Cabo UTP categoria 5, 5e (máximo 100 m) Cabo STP EIA/TIA-568 100Ω (máximo 100 m)	Cabo UTP categoria 5, 5e (máximo 100 m) Cabo STP EIA/TIA-568 100Ω (máximo 100 m)	Cabo UTP categoria 5, 5e (máximo 100 m) Cabo STP EIA/TIA-568 100Ω (máximo 100 m)	Cabo UTP categoria 5, 5e (máximo 100 m) Cabo STP EIA/TIA-568 100Ω (máximo 100 m)	Cabo UTP categoria 5, 5e (máximo 100 m) Cabo STP EIA/TIA-568 100Ω (máximo 100 m)
1000 BASE-T	Cabo UTP categoria 5e, 6 (máximo 100 m) EIA/TIA-568 100Ω STP (máximo 100 m)	Cabo UTP categoria 5e, 6 (máximo 100 m) EIA/TIA-568 100Ω STP (máximo 100 m)	Cabo UTP categoria 5e, 6 (máximo 100 m) EIA/TIA-568 100Ω STP (máximo 100 m)	Cabo UTP categoria 5e, 6 (máximo 100 m) EIA/TIA-568 100Ω STP (máximo 100 m)	Cabo UTP categoria 5e, 6 (máximo 100 m) EIA/TIA-568 100Ω STP (máximo 100 m)
1000 BASE-FX	Fibra monomodo (SMF) e multimodo (MMF)	Fibra monomodo (SMF) e multimodo (MMF)	Fibra monomodo (SMF) e multimodo (MMF)	Fibra monomodo (SMF) e multimodo (MMF)	Fibra monomodo (SMF) e multimodo (MMF)
Principais padrões e protocolos					
Padrões IEEE	IEEE802.3, 802.3u, 802.3ab, 802.3z, 802.3x, 802.1p, 802.1q, 802.1x, 802.1d, 802.1w, 802.1s, 802.1v, 802.3ac, 802.1ax e 802.3ad	IEEE802.3, 802.3u, 802.3ab, 802.3z, 802.3x, 802.1p, 802.1q, 802.1x, 802.1d, 802.1w, 802.1s, 802.1v, 802.3ac, 802.1ax e 802.3ad	IEEE802.3, 802.3u, 802.3ab, 802.3z, 802.3x, 802.1p, 802.1q, 802.1x, 802.1d, 802.1w, 802.1s, 802.1v, 802.3ac, 802.1ax e 802.3ad	IEEE802.3, 802.3u, 802.3ab, 802.3z, 802.3x, 802.1p, 802.1q, 802.1x, 802.1d, 802.1w, 802.1s, 802.1v, 802.3ac, 802.3ad	IEEE 802.3, 802.3u, 802.3ab, 802.3z, 802.3x, 802.1p, 802.1q, 802.1d, 802.1w, 802.1s, 802.1x, 802.3ad, 802.3af e 802.3at

SF-2842 MR
 SG 2404 MR
 SG 1002 MR
 SG 5200 MR
 SG 2404 PoE

Switches Gerenciáveis

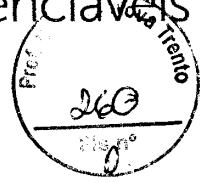

Padrões IETF	RFC1541, RFC1112, RFC2236, RFC2618, RFC1757, RFC1157, RFC2571, RFC2030	RFC1541, RFC1112, RFC2236, RFC2618, RFC1757, RFC1157, RFC2571, RFC2030	RFC1541, RFC1112, RFC2236, RFC2618, RFC1757, RFC1157, RFC2571, RFC2030	RFC1541, RFC1112, RFC2236, RFC2618, RFC1757, RFC1157, RFC2571, RFC2030	RFC1541, RFC1112, RFC2236, RFC2618, RFC1757, RFC1157, RFC2571, RFC2030
Outros padrões e protocolos	CSMA/CD, TCP/IP, SNMPv1/v2c/v3, HTTP, HTTPS, SSHv1/v2	CSMA/CD, TCP/IP, SNMPv1/v2c/v3, HTTP, HTTPS, SSHv1/v2	CSMA/CD, TCP/IP, SNMPv1/v2c/v3, HTTP, HTTPS, SSHv1/v2	CSMA/CD, TCP/IP, SNMPv1/v2c/v3, HTTP, HTTPS, SSHv1/v2	CSMA/CD, TCP/IP, SNMPv1/v2c/v3, HTTP, HTTPS, SSHv1/v2

Características básicas

	SG 2404 MR	SF 2842 MR	SG 1002 MR	SG 5200 MR	SG 2404 PoE
Método de transmissão	Armazena e envia (Store-and-Forward)	Armazena e envia (Store-and-Forward)	Armazena e envia (Store-and-Forward)	Armazena e envia (Store-and-Forward)	Armazena e envia (Store-and-Forward)
Backplane (capacidade do Switch)	48 Gbps	12,8 Gbps	20 Gbps	104 Gbps	48 Gbps
Tamanho da tabela de endereços MAC	8 K	8 K	8 K	16 K	8 K
Jumbo frame	10240 Bytes	10240 Bytes	10240 Bytes	10240 Bytes	10240 Bytes
Buffer de memória	4 Mb	7,6 Mb	4 Mb	16 Mb	4 Mb
MTBF	91461 horas (40 °C)	92575 horas (40 °C)	103180 horas (40 °C)	102057 horas (40 °C)	77887 horas (25 °C)
Taxa de encaminhamento de pacotes	35,7 Mpps	9,5 Mpps	14,9 Mpps	77,3 Mpps	35,7 Mpps
	Suporte a dual IPv4/IPv6 stack, MLD snooping e IPv6 neighbor discovery	-	-	-	-

Características avançadas

	SG 2404 MR	SF 2842 MR	SG 1002 MR	SG 5200 MR	SG 2404 PoE
Configuração de portas	Autonegociação MDI/MDI-X Controle de fluxo (flow control) Espelhamento de portas (port mirroring) Estatística de tráfego	Autonegociação MDI/MDI-X Controle de fluxo (flow control) Espelhamento de portas (port mirroring) Estatística de tráfego	Autonegociação MDI/MDI-X Controle de fluxo (flow control) Espelhamento de portas (port mirroring) Estatística de tráfego	Autonegociação MDI/MDI-X Controle de fluxo (flow control) Espelhamento de portas (port mirroring) Estatística de tráfego	Autonegociação MDI/MDI-X Controle de fluxo (flow control) Espelhamento de portas (port mirroring) Estatística de tráfego
Agregação de Link (Link Aggregation)	Agregação de Link estática Agregação de Link dinâmica (LACP) 8 grupos 8 portas por grupo	Agregação de Link estática Agregação de Link dinâmica (LACP) 8 grupos 8 portas por grupo	Agregação de Link estática Agregação de Link dinâmica (LACP) 8 grupos 8 portas por grupo	Agregação de Link estática Agregação de Link dinâmica (LACP) 5 grupos 4 portas por grupo	Agregação de Link estática Agregação de Link dinâmica (LACP) 5 grupos 4 portas por grupo
Distribuição de carga	Algoritmo baseado em endereço MAC de origem/destino Algoritmo baseado em endereço IP de origem/destino	Algoritmo baseado em endereço MAC de origem/destino Algoritmo baseado em endereço IP de origem/destino	Algoritmo baseado em endereço MAC de origem/destino Algoritmo baseado em endereço IP de origem/destino	Algoritmo baseado em endereço MAC de origem/destino Algoritmo baseado em endereço IP de origem/destino	Algoritmo baseado em endereço MAC de origem/destino Algoritmo baseado em endereço IP de origem/destino
MAC	Vínculo e filtro de endereço MAC (MAC Filter) Endereço MAC Estático (Static MAC Address) Endereço MAC Dinâmico (Dynamic MAC Address)	Vínculo e filtro de endereço MAC (MAC Filter) Endereço MAC Estático (Static MAC Address) Endereço MAC Dinâmico (Dynamic MAC Address)	Vínculo e filtro de endereço MAC (MAC Filter) Endereço MAC Estático (Static MAC Address) Endereço MAC Dinâmico (Dynamic MAC Address)	Vínculo e filtro de endereço MAC (MAC Filter) Endereço MAC Estático (Static MAC Address) Endereço MAC Dinâmico (Dynamic MAC Address)	Vínculo e filtro de endereço MAC (MAC Filter) Endereço MAC Estático (Static MAC Address) Endereço MAC Dinâmico (Dynamic MAC Address)
VLAN	VLAN baseada em endereço MAC VLAN baseada em protocolo GARP/GVRP 4 k VLANs ativas Voice VLAN 4 k VLANs IDs	- VLAN baseada em protocolo GARP/GVRP 4 k VLANs ativas Voice VLAN 4 k VLANs IDs	VLAN baseada em endereço MAC VLAN baseada em protocolo GARP/GVRP 4 k VLANs ativas Voice VLAN 4 k VLANs IDs	- VLAN baseada em protocolo GARP/GVRP 512 VLANs ativas Voice VLAN 4 k VLANs IDs	- VLAN baseada em protocolo GARP/GVRP 512 VLANs ativas Voice VLAN 4 k VLANs IDs
Spanning Tree	VLAN baseada em TAG (802.1Q) VLAN baseada em porta VLAN de gerenciamento 802.1d Spanning Tree Protocol (STP) 802.1w Rapid Spanning Tree Protocol (RSTP) 802.1s Multiple Spanning Tree Protocol (MSTP) Loop Guard Root Guard TC-BPDU Guard BPDU Guard BPDU Filter	VLAN baseada em TAG (802.1Q) VLAN baseada em porta VLAN de gerenciamento 802.1d Spanning Tree Protocol (STP) 802.1w Rapid Spanning Tree Protocol (RSTP) 802.1s Multiple Spanning Tree Protocol (MSTP) Loop Guard Root Guard TC-BPDU Guard BPDU Guard BPDU Filter	VLAN baseada em TAG (802.1Q) VLAN baseada em porta VLAN de gerenciamento 802.1d Spanning Tree Protocol (STP) 802.1w Rapid Spanning Tree Protocol (RSTP) 802.1s Multiple Spanning Tree Protocol (MSTP) Loop Guard Root Guard TC-BPDU Guard BPDU Guard BPDU Filter	VLAN baseada em TAG (802.1Q) VLAN baseada em porta VLAN de gerenciamento 802.1d Spanning Tree Protocol (STP) 802.1w Rapid Spanning Tree Protocol (RSTP) 802.1s Multiple Spanning Tree Protocol (MSTP) Loop Guard Root Guard TC-BPDU Guard BPDU Guard BPDU Filter	VLAN baseada em TAG (802.1Q) VLAN baseada em porta VLAN de gerenciamento 802.1d Spanning Tree Protocol (STP) 802.1w Rapid Spanning Tree Protocol (RSTP) 802.1s Multiple Spanning Tree Protocol (MSTP) Loop Guard Root Guard TC-BPDU Guard BPDU Guard BPDU Filter

SF 2842 MR
 SG 2404 MR
 SG 1002 MR
 SG 5200 MR
 SG 2404 PoE

Switches Gerenciáveis



	SF 2842 MR	SG 2404 MR	SG 1002 MR	SG 5200 MR	SG 2404 PoE
Multicast	256 grupos IGMP v1/v2/v3 IGMP Snooping Fast Leave Multicast VLAN Multicast Estático Filtro Multicast Estatística IGMP	256 grupos IGMP v1/v2/v3 IGMP Snooping Fast Leave Multicast VLAN Multicast Estático Filtro Multicast Estatística IGMP	256 grupos IGMP v1/v2/v3 IGMP Snooping Fast Leave Multicast VLAN Multicast Estático Filtro Multicast Estatística IGMP	256 grupos IGMP v1/v2/v3 IGMP Snooping Fast Leave Multicast VLAN Multicast Estático Filtro Multicast Estatística IGMP	256 grupos IGMP v1/v2/v3 IGMP Snooping Fast Leave Multicast VLAN Multicast Estático Filtro Multicast Estatística IGMP
QoS (Quality of Service)	4 filas de prioridade CoS baseado em Portas CoS baseado em 802.1p CoS baseado em DSCP Algoritmos de Escalonamento SP, WRR e SP+WRR Storm Control (Broadcast, Multicast e Unicast desconhecido) Controle de banda por porta	4 filas de prioridade CoS baseado em Portas CoS baseado em 802.1p CoS baseado em DSCP Algoritmos de Escalonamento SP, WRR e SP+WRR Storm Control (Broadcast, Multicast e Unicast desconhecido) Controle de banda por porta	4 filas de prioridade CoS baseado em Portas CoS baseado em 802.1p CoS baseado em DSCP Algoritmos de Escalonamento SP, WRR e SP+WRR Storm Control (Broadcast, Multicast e Unicast desconhecido) Controle de banda por porta	4 filas de prioridade CoS baseado em Portas CoS baseado em 802.1p CoS baseado em DSCP Algoritmos de Escalonamento SP, WRR e SP+WRR Storm Control (Broadcast, Multicast e Unicast desconhecido) Controle de banda por porta	4 filas de prioridade CoS baseado em Portas CoS baseado em 802.1p CoS baseado em DSCP Algoritmos de Escalonamento SP, WRR e SP+WRR Storm Control (Broadcast, Multicast e Unicast desconhecido) Controle de banda por porta
ACL (Access Control List)	64 ACLs ACL nas camadas 2, 3 e 4 (L2/L3/L4) ACL baseada em tempo	64 ACLs ACL nas camadas 2, 3 e 4 (L2/L3/L4) ACL baseada em tempo	64 ACLs ACL nas camadas 2, 3 e 4 (L2/L3/L4) ACL baseada em tempo	32 ACLs ACL nas camadas 2, 3 e 4 (L2/L3/L4)	-
PoE (Power over Ethernet)	-	-	-	-	Suporte aos protocolos IEEE 802.3af, 802.3at, LLDP e LLDP-MED 180 W de potência máxima total 30 W de potência máxima por porta Habilitar/Desabilitar Porta PoE Prioridade de porta PoE PoE baseado em intervalo de tempo

	SG 2404 MR	SF 2842 MR	SG 1002 MR	SG 5200 MR	SG 2404 PoE
Segurança das portas	Sim	Sim	Sim	Sim	Sim
Filtro de Endereço MAC (MAC Address Filter)	Sim	Sim	Sim	Sim	Sim
Associações ARP	-	Manual, ARP Scanning e DHCP snooping 200 associações ARP	-	-	-
Proteção ARP	Sim	Sim	Sim	-	-
DoS (Denial of Service)	Sim	Sim	Sim	-	-
Autenticação	-	802.1x baseada em porta	-	-	-
Guest VLAN	RADIUS	RADIUS	RADIUS	-	-
TSL	Sim	Sim	Sim	-	-
SSL	TLSv1	TLSv1	TLSv1	TLSv1	TLSv1
SSH	SSL v2/v3	SSL v2/v3	SSL v2/v3	SSL v2/v3	SSL v2/v3
Restrição do acesso WEB	SSH v1/v2	SSH v1/v2	SSH v1/v2	SSH v1/v2	SSH v1/v2
Isolamento de portas	-	-	Baseado em endereço IP	Baseado em endereço IP	-
Autenticação com senha do usuário local	Sim	Sim	Sim	Sim	Sim
Deteção de Loopback (Loopback Detection)	Sim (em 2 níveis)	Sim (em 2 níveis)	Sim (em 2 níveis)	Sim (em 2 níveis)	Sim (em 2 níveis)
Filtro DHCP	Sim	Sim	Sim	Sim	Sim
SNMP	-	-	-	Sim	Sim
RMON	SNMP v1/v2c/v3	SNMP v1/v2c/v3	SNMP v1/v2c/v3	SNMP v1/v2c/v3	SNMP v1/v2c/v3
Tipos de acesso	RMON 4 grupos	RMON 4 grupos	RMON 4 grupos	RMON 4 grupos	RMON 4 grupos
Web (HTTP/HTTPS)	Web (HTTP/HTTPS)	Web (HTTP/HTTPS)	Web (HTTP/HTTPS)	Web (HTTP/HTTPS)	Web (HTTP/HTTPS)
SSH v1/v2 (CLI)	SSH v1/v2 (CLI)	SSH v1/v2 (CLI)	SSH v1/v2 (CLI)	SSH v1/v2 (CLI)	SSH v1/v2 (CLI)
Telnet (CLI)	Telnet (CLI)	Telnet (CLI)	Telnet (CLI)	Telnet (CLI)	Telnet (CLI)
Console (CLI)	Console (CLI)	Console (CLI)	Console (CLI)	-	-
Espeilhamento de portas (port mirroring)	Sim	Sim	Sim	Sim	Sim
Atualização de firmware	Via Web, Console ou TFTP	Sim	Sim	Sim	Sim
Configuração backup/reload	Sim	Sim	Sim	Sim	Sim
LLDP	-	-	-	-	Sim
LLDP-MED	-	-	-	-	Sim
DHCP	Cliente DHCP	Cliente DHCP	Cliente DHCP	Cliente DHCP	Cliente DHCP
DHCP Snooping	DHCP Snooping	DHCP Snooping	DHCP Snooping	-	-
DHCP Option 82	DHCP Option 82	DHCP Option 82	DHCP Option 82	-	-
SNTP Cliente	SNTP Cliente	SNTP Cliente	SNTP Cliente	SNTP Cliente	SNTP Cliente
BOOTP	Cliente BOOTP	Cliente BOOTP	Cliente BOOTP	Cliente BOOTP	Cliente BOOTP
Manutenção	-	-	Teste Virtual do Cabo (VCT)	-	-
Monitoramento e diagnósticos	-	-	Diagnostico por ping	-	-
-	-	-	Diagnostico por tracert	-	-
-	-	-	Sistema de log (local e remoto)	-	-
-	-	-	Monitoramento de memória	-	-
-	-	-	Monitoramento de CPU	-	-
Garantia	3 anos	3 anos	3 anos	3 anos	3 anos

SF 2842 MR
 SG 2404 MR
 SG 1002 MR
 SG 5200 MR
 SG 2404 PoE

Switches Gerenciáveis



Detalhes do produto

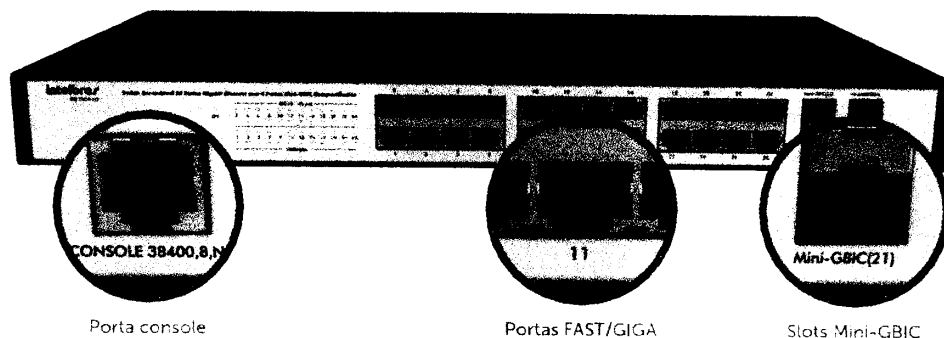

Porta console

Portas FAST/GIGA

Slots Mini-GBIC

Soluções integradas

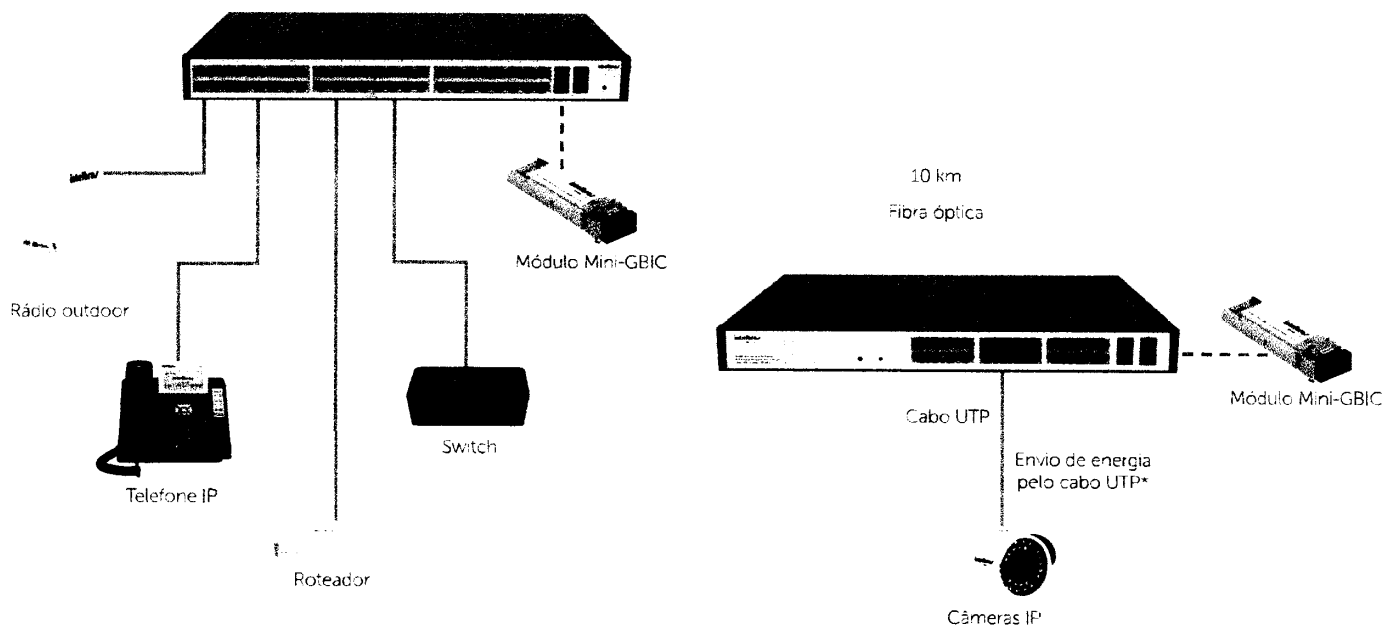

Conheça também

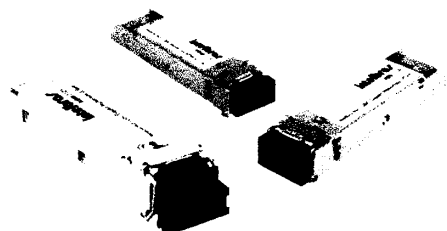

Módulos Mini-GBICs

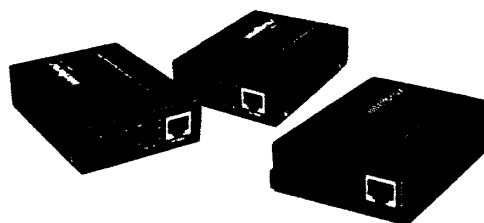

Conversores de mídia

... Nova Trento
63
19

UNICAS
100%
SEM CARTUCHOS

IMPRIMINDO SEM FIDS

Imprima facilmente de computadores, tablets e smartphones



Imprima diretamente



e-Mail Print



Wireless e Wi-Fi Direct®



Google Cloud Print™

PRATICIDADE | MULTIFUNCIONAL 3 EM 1

Praticidade
Imprime 100 folhas sem interrupções



Digitalização de alta qualidade
Scanner de 1200 x 2400 dpi com ampliação de fotos e documentos



Imprime rapidamente
Até 33 ppm em preto e 15 ppm em cores¹



Impressão de fotos sem bordas
8 x 13 cm
10 x 15 cm



IDEAL PARA FAMÍLIAS, ESTUDANTES E PEQUENAS EMPRESAS

SISTEMA EcoFR™



Imprima sem interrupções e sem desperdício graças ao sistema EcoFR™ de gerenciamento de tinta. O sistema EcoFR™ prevê quando as tintas vão acabar para um melhor gerenciamento de cada cor.



Design compacto
O melhor gerenciamento de espaço.



Scanner mais compacto
O scanner integrado na impressora ajuda a otimizar o espaço.

ECONOMIA E TRANQUILIDADE COM O SISTEMA EcoFR™



100% SEM CARTUCHOS
Tranquilidade 100% sem cartuchos. Menor custo, mais economia.



Garrafas com sistema EcoFR™
Garrafas de alta capacidade e qualidade de impressão.

Tranquilidade e economia com tinta original Epson
Uma litra de garrafas de tinta de substituição equivalente a 35 litros de cartuchos de tinta¹

7.500

Excelente economia e qualidade

- TS44220-AL Ciano
- TS44420-AL Amarela
- TS44320-AL Magenta
- TS44120-AL Preto



Garrafas de tinta preta com 65 ml - até 4.500 páginas¹
Garrafas de tinta colorida com 65 ml - até 7.500 páginas¹

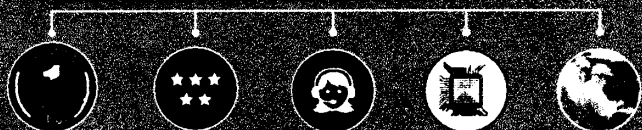

Qualidade e garantia original Epson | Aprovado por clientes satisfeitos | Rede de centros de serviço | Long life technology | Tintas originais Epson

30 MILHÕES FIZERAM A ESCOLHA CERTA¹¹

Utilize sempre tintas originais Epson
Proteja sua impressora. Proteja o seu bolso.

Item 06

acer



Aspire 3

A315-53-34Y4

Aspire 3

- Intel® Core™ i3-8130U (8ª geração)
- Tela de 15.6" com resolução HD
- Teclado tipo membrana padrão ABNT II com teclado numérico dedicado
- Touchpad com comandos inteligentes
- Tecnologia BlueLightShield™

*Imagens meramente ilustrativas



Windows



Faster memory speed



802.11ac
Faster wireless



1000Mbps
Gigabit LAN



Precision Touchpad



BlueLightShield™



Upgradable

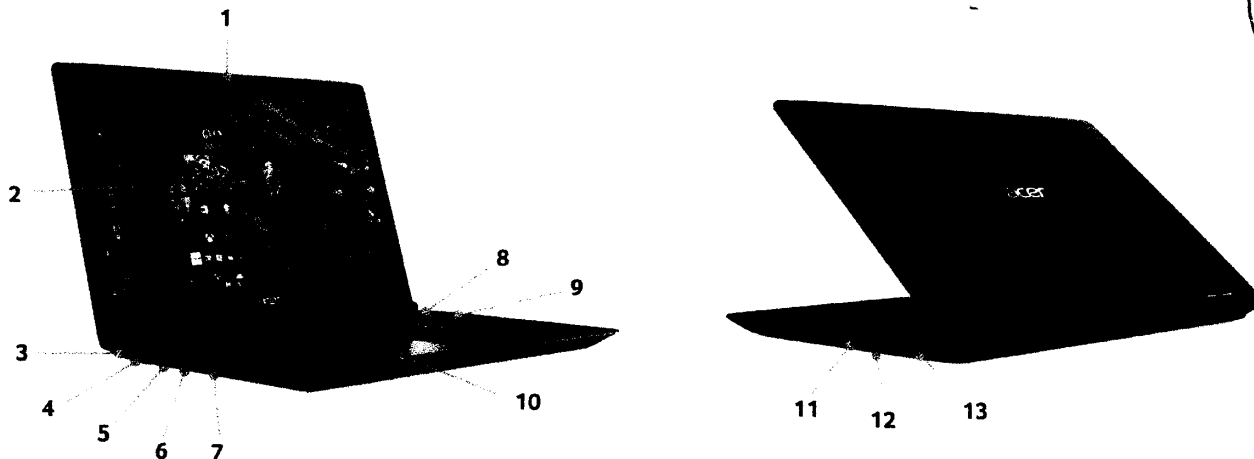

Arquitetura do sistema	1. Webcam	5. Porta HDMI® (suporte a HDCP)	9. Teclado	12. Duas portas USB 2.0
Processador	2. Tela de 15.6"	6. Porta USB 3.0	10. Touchpad	13. Entrada para a fonte carregadora de bateria
Memória	3. Slot para trava Kensington	7. Leitora de cartão SD™	11. Porta padrão combo para microfone e fones de ouvido	
Armazenamento	4. Porta Ethernet (RJ-45)	8. Botão liga/desliga		
Tela	Windows 10 Home (64 bits)			
Processador	Intel® Core™ i3-8130U 8ª geração Dual core 2.20 GHz de frequência base a 3,40 GHz de frequência turbo max 4 MB SmartCache			
Memória	4 GB (soldados) tipo DDR4 2400 MHz Expansível até 20 GB (1 slot no total)			
Tela	15.6" LED CineCrystal™ Resolução: HD (1366x768) Proporção: 16:9			
Gráficos	Intel® HD Graphics 620			
Sistema de som	Dois alto falantes digitais estéreo Microfone digital integrado			
Armazenamento	1TB - 5400 RPM - SATA 6 Gb/s			
Resolução	Acer com resolução de 640 x 480 e suporte para gravações de vídeo			
Wireless	Wireless: • Wireless Intel® 802.11ac • 2.4 GHz e 5 GHz Bluetooth: 4.0 LAN: • Gigabit Ethernet 10/100/1000 (RJ45) • Wake on LAN			
Segurança	Senha para proteção da BIOS e HDD Slot para trava Kensington			
Dimensões (mm)	Dimensões: 381.6 (W) x 262.8 (D) x 20.95 (H) mm		Peso: 2,1 Kg	
	Dimensões com caixa: 502 x 300 x 65 mm		Peso com caixa: 2,5 Kg	
Fonte de Alimentação Bivolt:	• Adaptador AC de 3 pinos (45W) • Cabo com certificação INMETRO			
Bateria:	• Bateria de 2 células (Li-Ion) - 37 Wh, 4810 mAh, 7.7 Bateria com autonomia de até 7,5 horas (valor obtido nos resultados dos testes com o software MobileMark® 2014)			
Teclado:	• Teclado tipo membrana padrão ABNT II com teclado numérico dedicado			
Touchpad:	• Touchpad multi-gestual com suporte aos comandos de produtividade do Windows® 10 • Certificado Microsoft Precision Touchpad			
Leitor de cartão:	• SD™ / SDXC™ - aceita cartão com capacidade até 128 GB			
Software	• Acer Care Center • Acer Collection • Quick Access			
Modelo do produto	Notebook Acer Aspire 3			
Manual em Português	Fonte carregadora do notebook Manual em Português Termo de garantia			
Garantia	Garantia limitada de 1 (um) ano			
Cor	Preto			
Modelo do produto	NX.H3PAL.001			
Modelo do produto	8471.30.19			
Modelo do produto	191114844762			
Modelo do produto	4713883887892			

1. As especificações podem variar de acordo com o modelo.
 2. O software de 64 bits é necessário para aproveitar as vantagens do processamento de 64 bits.
 3. A memória do sistema compartilhado pode ser alocada para suportar gráficos, dependendo do tamanho da memória do sistema e outros fatores. A memória do sistema real disponível para o sistema operacional será reduzida por qualquer memória usada pela solução gráfica e os recursos necessários para o ambiente operacional.
 4. A velocidade da memória pode variar dependendo da CPU, chipset ou memória instalada.
 5. Todas as marcas e nomes de produtos mencionados neste documento incluindo marcas registradas de suas respectivas empresas e são usadas exclusivamente para descrever ou identificar os produtos.
 6. 1 GB é de 1 bilhão de bytes. A capacidade real formatada é menor e pode variar de acordo com os materiais pré-carregados e o ambiente operacional. O Acer Recovery Management usa uma parte da
 7. O peso pode variar de acordo com a configuração do produto, componentes do fornecedor, variabilidade de fabricação e opções selecionadas.
 8. A vida útil da bateria listada é obtida simulando a visualização de vídeos armazenados no dispositivo móvel. O loop de teste segue e continua a correr, sem interrupção ou qualquer outra entrada, até que a bateria seja drenada. A duração da bateria indicada é apenas para fins de comparação. A vida real da bateria varia de acordo com o modelo, a configuração, as aplicações, as configurações de gerenciamento de energia, as condições de operação, o formato do vídeo e os recursos usados. A capacidade máxima de uma bateria diminui com o tempo e o uso.
 9. O software incluído pode variar dependendo da configuração de hardware, sistema operacional

JS SIMÕES EIRELI-ME

A

PREFEITURA MUNICIPAL DE NOVA TRENTO/ SC

COMISSÃO DE LICITAÇÃO

PREGÃO PRESENCIAL 069/2019

ENTREGA DE ENVELOPES DIA: 19/07/2019

CNPJ: 26.981.059/0001-00

ENVELOPE Nº01*PROPOSTA

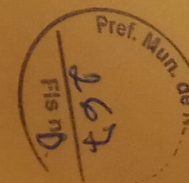

BAGATOLI COMÉRCIO DE MÓVEIS LTDA EPP

PROCESSO LICITATÓRIO N° 099/2019

PREGÃO PRESENCIAL N° 069/2019

TIPO: MENOR PREÇO

OBJETO: A presente licitação tem por objeto o Registro de Preços para aquisição de equipamentos eletrônicos, conforme especificações constantes do anexo I (Termo de Referência) que faz parte integrante deste Pregão.

Item	Qtd	Unid.	Especificação	Marca e Modelo	Valor Unitário	Valor Total
1	35	Unid	Smart TV com as seguintes especificações mínimas: Tela de LED de 49 polegadas com resolução Full HD (1920x1080 pixels); Frequência de 60hz; Conversor Digital Integrado; Wireless Integrado; Áudio 2.0 com Potência de 10W RMS; Função Miracast; Conexões: 01 Vídeo Componente, 01 entrada AV, 02 entradas HDMI, 01 entrada USB, 01 entrada RF, 01 entrada LAN (RJ45), 01 saída Digital Óptica; Menu com idioma Português do Brasil; Alimentação Bivolt; Compatível com padrão VESA de fixação; Acompanhado de Controle Remoto, Pilhas/Bateria do Controle Remoto, Manual do Usuário em Português do Brasil, Cabo de alimentação de Energia e Base de apoio; Garantia de 12 (doze) meses; (Referência: LG 49LK5700PSC)	LG/53UM7360	R\$ 2.418,00	R\$ 84.630,00
2	35	Unid	Suporte para TV, articulado, com as seguintes especificações mínimas: suporte articulado para	BRASFOR MA/SBRP	R\$ 71,40	R\$ 2.499,00

09.053.748/0001-27
BAGATOLI COMÉRCIO DE MÓVEIS LTDA
RUA MARCOS HOSANG, 18 - SALA 01
SEMINÁRIO - CEP 89190-000
TAIÓ - SC

BAGATOLI COMÉRCIO DE MÓVEIS LTDA EPP

		<p>TV LED, LCD, plasma, 3d e smart tv de 10" a 55"; suportar VESA máximo de 400x400mm; permite inclinação e rotação; acompanha nível de bolha; deve possuir hastes extensoras para vesa 400x400mm; kit de parafusos e buchas; manual de instruções; tipo de material: aço carbono; cor: preto; pintura: eletrostática; furação compatível: VESA: 50x50mm, 75x75mm, 100x100mm, 200x100mm, 200x200mm, 300x200mm, 300x300mm max 400x400mm; garantia mínima de 06 (seis) meses.</p>			
3	10	Unid	<p>Roteador com 5 portas Ethernet 10/100; Frequência Nominal da CPU de 650Mhz; 64MB de Memória RAM; 1 porta USB 2.0; Sistema Operacional RouterOS; Wireless 2.4Ghz 802.11b/g/n com antena embutida; Compatível com Alimentação POE (POE in); Função POE out (Que permite ligar outros dispositivos compatíveis com alimentação POE, com a mesma tensão aplicada para a unidade); Garantia Mínima de 12 (doze) Meses. (Referência: Mikrotik RB951Ui-2nD)</p>		
4	3	Unid	<p>Switch Gerenciável com 48 portas Gigabit Ethernet RJ45 (10/100/1000Mbs); 4 Slots Mini-GBIC/SFP 1000Mbps Independentes; Autonegociação MDI/MDI-X; Controle de fluxo (flow control); Espelhamento de portas (port mirroring); Estatística de tráfego; LEDs indicativos de Link/atividade por porta e Indicação de velocidade de</p>		

09.053.748/0001-27

BAGATOLI COMÉRCIO DE MÓVEIS LTDA

RUA MARCOS HOSANG, 18 - SALA 01
SEMINÁRIO - CEP 89190-000
TAIÓ - SC

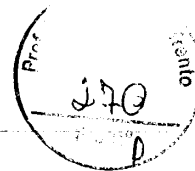

BAGATOLI COMÉRCIO DE MÓVEIS LTDA EPP

conexão; Fonte de Alimentação Interna Bivolt Automático; VLAN baseada em TAG (802.1Q); VLAN baseada em porta; VLAN de gerenciamento; Controle de banda por porta; Restrição do acesso WEB baseado em endereço IP, endereço MAC e Porta; Isolamento de portas;

Detecção de Loopback;
Gerenciamento Web (HTTP/HTTPS), SSH v1/v2 (CLI) e Telnet (CLI); Outras funcionalidades suportadas: Teste Virtual do Cabo (VCT), Diagnóstico por ping, Diagnóstico por Tracert, Sistema de log (local e remoto), Monitoramento de memória e Monitoramento de CPU; Montável em Rack 19"; Acompanhado de Cabo de Alimentação, Guia de Instalação e Kit para Montagem em Racks; Garantia mínima de 12 (doze) Meses. (Referência: Intelbras SG5200 MR)

09.053.748/0001-27

BAGATOLI COMÉRCIO DE MÓVEIS LTDA

RUA MARCOS HOSANG, 18 - SALA 01
SEMINÁRIO - CEP 89190-000
TAIÓ - SC

5	10	Unid	Notebook com as seguintes especificações mínimas: Tela LED de 15,6 polegadas com resolução HD (1366x768); Sistema Operacional Microsoft Windows 10 (64 bits), no idioma Português do Brasil, instalado, com sua respectiva licença permanente de uso; Memória RAM de 4GB; HDD de 500GB ou SSD de 120GB; Processador com conjunto de instruções de 64 bits, litografia de 14 nm, 2 núcleos físicos com frequência de 2Ghz e 3MB de Cache; Placa gráfica integrada; Conectividade Bluetooth, Gigabit Ethernet (10/100/1000), Wireless	ACER/A51 5-51-32	R\$ 2.937,00 R\$ 29.370,00
---	----	------	---	------------------	----------------------------

BAGATOLI COMÉRCIO DE MÓVEIS LTDA EPP

b/g/n; Leitor de cartão de memória;
Teclado ABNT2 com teclado
numérico integrado; Porta HDMI,
VGA, USB 3.0, RJ45; Cor
predominantemente Preta, Cinza
ou Branca; Acompanhado de Fonte
de Alimentação Bivolt; Garantia de
12 meses.

6	10	Unid	Impressora Multifuncional, tanque de tinta, com as seguintes especificações mínimas: Tecnologia de Impressão Jato de Tinta; Funções de Digitalização, Impressão e Cópia; Resolução de Impressão de 5760x1440 dpi; Velocidade de Impressão de 10.5ppm (ISO) em Preto e 5ppm (ISO) em cores; Bandeja de carga de papel com capacidade para 100 folhas e bandeja de saída com capacidade para 30 folhas; Suporte a tamanhos de papel A4 e A5; Suporte a tipos de papel Normal e Fotográfico; Scanner base plana com resolução óptica de 1200 dpi e profundidade de cor de 48 bits; Conectividade USB 2.0 e Wi-Fi 802.11 b/g/n; Alimentação Bivolt; Acompanhado de Kit de garrafas de tinta originais (1 garrafa de tinta Preta, 1 garrafa de tinta Ciano, 1 garrafa de tinta Magenta e 1 garrafa de tinta Amarela), Cabo de Alimentação, Cabo USB, CD de instalação e Guia do Usuário; Garantia de 12 (doze) meses. (Referência: Epson Ecotank L3150)	EPSON/L3 150	R\$ 967,20	R\$ 9.672,00
---	----	------	--	--------------	------------	--------------

09.053.748/0001-27

**BAGATOLI COMÉRCIO
DE MÓVEIS LTDA**

RUA MARCOS HOSANG, 18 - SALA 01
SEMINÁRIO - CEP 89190-000
TAIÓ - SC

TOTAL: R\$ 126.171,00

VALOR TOTAL DA PROPOSTA: CENTO E VINTE SEIS MIL CENTO E SETENTA E UM REAIS.

ALEX MASSAO KATO

RG: 6.190.727
CPF: 073.838.039-30

REPRESENTANTE LEGAL

Rua Marcos Hosang, nº 18 – Sala 01, Seminário, Taió - SC, CEP 89190-000, ENPJ: 09.053.748/0001-27, I.M: 697079
I.E 25.546.411-8, Telefone (47) 3562-1878 / (47) 98406-7947 / (47) 98406-8206

E-mail: bagatoli@outlook.com ou comercial.bagatoli@yahoo.com.br

Banco do Brasil SA, Agência: 0809-5, Conta Corrente: 15307-9

Hen Os

Smart TV 4K LED 50" LG 50UM7360PSA Wi-Fi -... R\$ 2.089,91 à vista

[Voltar ao topo](#)

[Descrição completa](#)

[Avaliação dos clientes](#)

[Formas de pagamento](#)

[Magazine Você](#)



Home > TV e Vídeo > Smart TV

Smart TV 4K LED 50" LG 50UM7360PSA Wi-Fi - Inteligência Artificial Conversor Digital 3 HDMI

Código 193430000 | [Ver descrição completa](#) | Lg

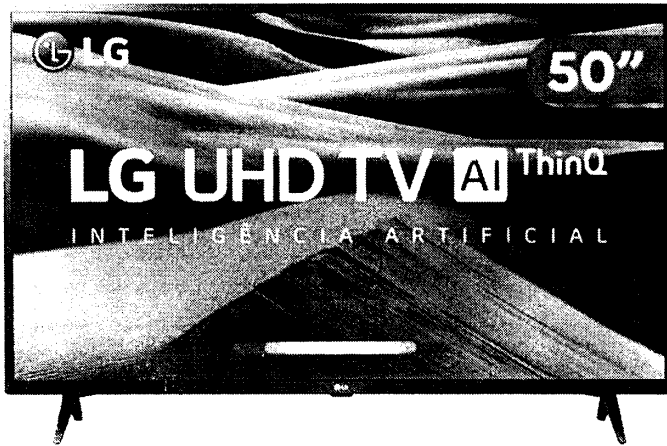

+ 12

5 (2) [Avaliar produto](#)

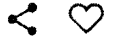

Vendido e entregue por

de R\$ [redacted]
por R\$ [redacted] à vista
ou R\$ [redacted] em 10x de R\$ [redacted] sem juros

[Mais formas de pagamento](#)

[Incluir garantia estendida](#)

Consultar prazo e valor do frete

00000-000 Ok Não sei o CEP

Acerte e compre junto



Smart TV 4K LED 50" LG
de R\$ 3.299,00 por
R\$ 2.089,91 a
vista
ou R\$ 2.199,90
10x de R\$ 219,99 sem
juros



Controle remoto Smart TV 4K LED 50 LG 50UK6520 AN-MR18BA
R\$ 149,00



Painel para TV até 65" Sense Porto Bello
R\$ 299,99



Home Theater LG Wireless Bluetooth
R\$ 899,90

Produtos patrocinados

Smart TV 4K LED 50" LG 50UM7360PSA Wi-Fi -... R\$ [REDACTED] à vista

[Voltar ao topo](#)[Descrição completa](#)[Avaliação dos clientes](#)[Formas de pagamento](#)

Magazine Você

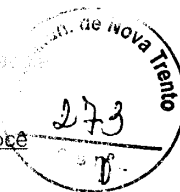

Conectividade		- Wi-fi - Bluetooth
Entradas		- 03 entradas HDMI 2.0 - 02 entradas USB - 01 entrada RF - 01 entrada AV/vídeo componente - 01 entrada LAN RJ45
Frequência		60Hz
Processador		Quad Core
Tela	Formato da tela	Plana
	Brilho	360 Cd/m ²
	Contraste	5000:1
	Vida útil do painel	80.000 hrs
	Velocidade do painel	60Hz
Imagem	Recursos de imagem	- DTV - Conversor Digital Integrado - 4K Upscaler
	Recursos de vídeo	Sim
	Congelamento da imagem	Sim
	Zoom	Sim
	Sistema de cor	- NTSC - PAL-M/N - SBTVD
Som	Potência dos Alto-falantes	20W RMS
	Recursos de áudio	- Sistema de Som: 2.0 Ch - Potência: 20W RMS - Ultra Surround - Modo Smart Sound - Conexão Bluetooth - Estéreo/SAP
	Mute	Sim
	Som surround	Sim
Smart TV	Funções Smart	Sim
	Sincronismo	Sim
Recursos exclusivos da marca		ThinQ AI - Inteligencia Artificial
Closed caption		Sim
Sleep timer		Sim
Bloqueio de canais		Sim
Acessibilidade		Sim
SAP		Sim
Economia de energia		Sim
Saídas		01 saída digital óptica

Smart TV 4K LED 50" LG 50UM7360PSA Wi-Fi -... R\$ [REDACTED] à vista

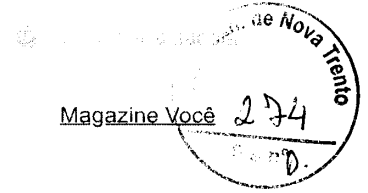
[Voltar ao topo](#)

Descrição completa

[Avaliação dos clientes](#)[Formas de pagamento](#)

Magazine Você

274

Controle Remoto

Sim

Consumo aproximado de energia

- Consumo Médio: 135W - Consumo Standby: < 0,5W

Cor

Preta

Padrão de furação

200x200

Composição

DTV - Conversor Digital Integrado

INMETRO

005433/2017

Peso aproximado



Peso do produto

11,5kg



Peso do produto com embalagem

14,3kg

Dimensões do produto



Largura

112,8cm



Altura

72,15cm



Profundidade

23,21cm

Dimensões do produto com embalagem



Largura

120,2cm



Altura

77,2cm



Profundidade

17cm

Garantia

Prazo de Garantia

01 ano (3 meses de garantia legal e mais 9 meses de garantia especial concedida pelo fabricante).

Conteúdo da embalagem

- 01 TV - 02 Pilhas (comuns) - 04 Parafusos (M4xL16) - 01 Controle Remoto (Motion) - 01 Cabo de Força - Guia de utilização da função ThinQ AI TV - Manual de Instruções - Guia de Conexões + Folha de Especificações - 01 Base (Esquerda) - 01 Base (Direita)

Lu explica: Smart TV

[+ Veja outros conteúdos](#)

Conheça os tipos de TV

Se você tá na dúvida sobre qual modelo escolher, vem comigo que mostro o melhor de cada um!

[+ Leia mais](#)

Como instalar a sua TV!

Dicas úteis que vão facilitar a sua vida na hora de estrear a TV nova

[+ Leia mais](#)[Avaliação dos clientes](#)

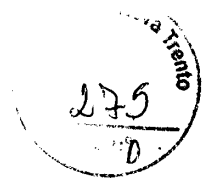

Empresa

Produtos

Compatibilidade

Onde Comprar

Marketing

Blog

Contato



Imagem meramente ilustrativa



Suporte para TV – SBRP120

Suporte ARTICULADO para TV LED, LCD, Plasma, 3D e Smart TV de 10” a 55” – Brasforma SBRP 120 – Acompanha Nível Bolha

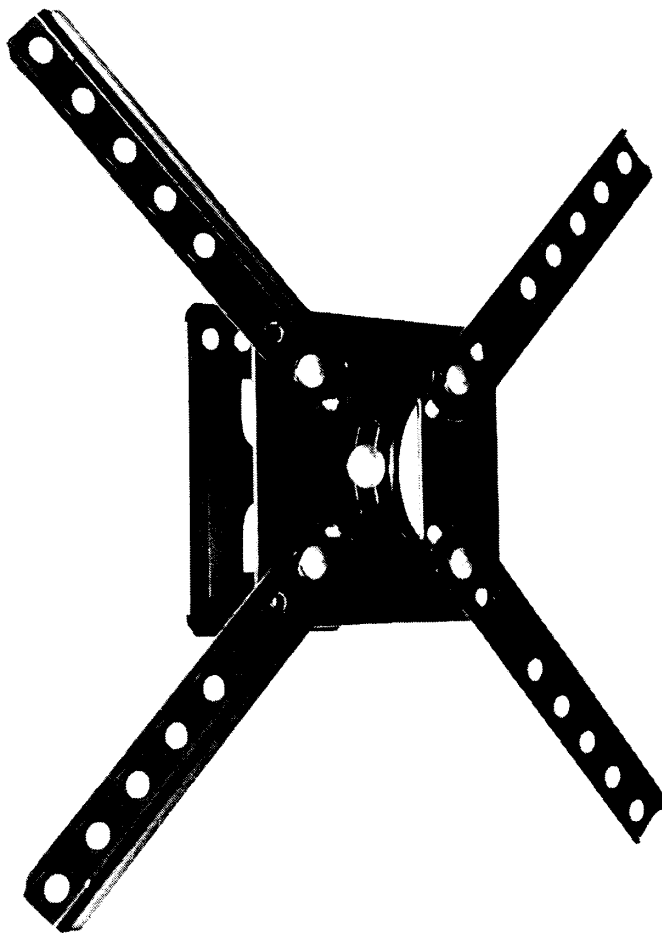
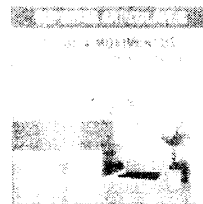
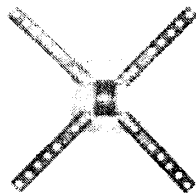
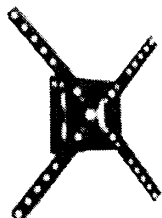
Suporte Articulado Brasforma para TVs LCD, LED, Plasma, 3D e Smart TV de 10 até 55 polegadas (com VESA máximo de 400x400mm).
Permite inclinação e articulação (2 movimentos).
Permite Ajustar a TV para assistir de

brasforma



Empresa

Produtos

Compatibilidade

Onde Comprar

restaurantes, entre
Marketing
outros locais.

Blog

Contato

REF: SBRP120

Categorias: Linha

Articulados,

Suportes de TV

LCD, LED

Descrição

Informação adicional

Manual

Descrição

Diferenciais

- Vídeo de montagem no site do fabricante
- Acompanha Nível de bolha
- Fácil instalação

Conteúdo da Embalagem

- 1 Suporte para TV
- Hastes extensoras para VESA 400x400mm
- Kit de Parafusos
- 1 Nível de bolha
- 1 Manual de instruções

Observações

- Verifique se a superfície de instalação apresenta resistência suficiente para uma instalação segura.
- Fique atento a carga máxima indicada para o suporte.

Item 05



O Ninja vai te mandar um desconto exclusivo!

QUERO!

LISTA DE DESEJOS



- Hardware
- Computadores
- Periféricos
- Computadores
- Placas de vídeo
- Monitores
- Teclado & Mouse
- Gamer
- Armazenamento
- + CATEGORIAS

% OFERTA DO DIA
KABUM.COM.BR

CLIQUE E CONFIRA!

CADA DIA, UM PRODUTO MAIS DESEJADO DO KABUM! PELO MENOR PREÇO.

- Adaptador (1)
- Trava De Segurança (4)
- Fonte p. Notebook Universal (7)
- AMD (6)
- Atem (1)
- Celeron (19)
- i3 (19)
- i5 (38)
- i7 (19)
- Notebook/Tablet (4)
- Positivo (2)
- VAIO (2)

Notebook Acer Aspire 5, Intel Core i3-8130U, 4GB, 1TB, Windows 10 Pro, 15.6" - A515-51-37LG



Avaliações (0)

Passa o mouse e arraste para



Disponível para entrega imediata, em estoque!

COMPRAR



LISTA DE DESEJOS

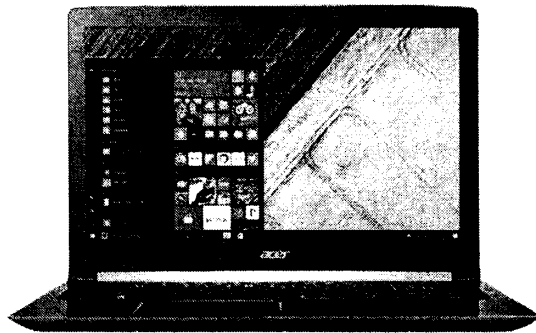

De R\$ 3.200,00 por

R\$ [redacted]

Em 12x sem juros no cartão de [redacted]

R\$ [redacted] à vista no boleto bancário com 15% de desconto.

PARCELAMENTO

VISA	MasterCard	Amex	Cartão de Crédito
1x R\$ [redacted]			7x R\$ [redacted] sem juros
2x R\$ [redacted] / desc			8x R\$ [redacted] sem juros
3x R\$ [redacted] c/ desc			9x R\$ [redacted] sem juros
4x R\$ [redacted] sem juros			10x R\$ [redacted] sem juros
5x R\$ [redacted] sem juros			11x R\$ [redacted] sem juros
6x R\$ [redacted] sem juros			12x R\$ [redacted] sem juros

Seu preço de \$ 3.200,00

Com 15% de desconto no boleto bancário

Fabricante Acer



Digite seu CE

Baba Eletrônica
Câmeras
Controladores de Vídeo
DVR
Fechaduras
Gravador
Iluminação
Kit Monitoramento
Porteira

Arquitetura

Apresentação Externa
Cilindro Passivo
Som Automotivo
Tuning
Vidro Elétrico

Carro

Controle Remoto

e-Sports

Mesa Gamer

Nintendo Switch

PC

Playstation 5

Playstation 4

Taxi

Teclado

TV

TV 4K

TV 55"

TV 65"

TV 75"

TV 85"

TV 95"

TV 100"

TV 110"

TV 120"

TV 130"

Receptores de TV

Soundbar

Suportes

TV

TV 4K

TV 55"

TV 65"

TV 75"

TV 85"

TV 95"

TV 100"

TV 110"

TV 120"

TV 130"

TV 140"

TV 150"

TV 160"

TV 170"

TV 180"

TV 190"

TV 200"

TV 210"

TV 220"

TV 230"

TV 240"

TV 250"

O Ninja vai te mandar um desconto exclusivo!

Quer o preço mais baixo? Então clique aqui para participar do sorteio!

QUERO!

GAMER

VOCÊ + 3 AMIGOS EM LAS VEGAS

A cada R\$60 em compras no KaBuM!, é gerado um cupom para você participar do sorteio.

Na compra de produtos NVIDIA GeForce RTX ou GeForce GTX, os cupons são em dobro.

Até 6 por usuário!

Promoção válida para compras feitas no período de 3 a 31 de julho.

Pagamento e emissão de NF: 02/07 a 07/08

Resgate dos cupons: 05/07 a 09/08

Sorteio: 30/08

CLIQUE E CONFIRA



TV 110"

TV 120"

TV 130"

TV 140"

TV 150"

TV 160"

TV 170"

TV 180"

TV 190"

TV 200"

TV 210"

TV 220"

TV 230"

TV 240"

TV 250"

TV 260"

TV 270"

TV 280"

TV 290"

TV 300"

Características e especificações

Características:

- Marca: Acer
- Modelo: A515-51-37LG

Especificações:

Sistema Operacional^{1,2}:

- Windows 10 Pro em Português do Brasil, 64 bits

CPU e Chipset¹:

- Intel Core i3-8130U
- 8ª geração – Dual Core
- Frequência: 2.2 GHz - 3.4 GHz
- SmartCache: 4 MB

Memória RAM^{1, 3, 4, 5}:

- Capacidade: 4GB (soldada)
- Tipo: DDR4
- Expansível até 20 GB (1 slot de memória)

Tela⁶:

- Tamanho: 15.6"
- Tipo: LED LCD
- Resolução: HD (1366 x 768)
- Ampla ângulo de visão
- Frequência: 60 Hz
- Proporção: 16:9
- Acer CineCrystal
- Dobradilha com abertura de 180°
- Antirreflexo

Placa de Vídeo¹:

- Gráficos HD Intel G20 (memória compartilhada com a RAM e alocada dinamicamente até 16GB).
- Aceleração gráfica integrada de vídeos em alta definição (HD) e suporte a Microsoft DirectX 12 e OpenGL 4.4

Áudio:

- Dois microfones digitais embutidos
- Dois alto-falantes estéreo embutidos

Armazenamento^{1, 7}:

- Capacidade: 1 TB HDD
- Rotação: 5400 RPM
- Tipo: SATA III
- Slot M.2 2280 para SSD (SSD não inclusa)



APROVEITE AS OFERTAS POR TEMPO LIMITADO!

DAS 17H ATÉ 8H

CLIQUE AQUI

Você está em Computadores > Impressoras > Multifuncionais > Sem Fax > Código: 99421

Multifuncional Epson EcoTank L3150, Jato de Tinta, Colorida, Wi-Fi, Bivolt - C11CG86302

Computadores

Impressoras

Impressoras A3 (4)

Impressoras A2 (4)

Impressoras A4 (10)

Laser (40)

Coloridas (13)

Monocromáticas (33)

Multifuncionais (32)

Com Fax (42)

Sem Fax (140)

Impressoras

Suporte (8)

Brother (3)

Canon (9)

Chamequinho (1)

Chamex (3)

EPSON (6)

HP (26)

JOB (3)

Maxprint (7)

Multilaser (8)

Ricoh (1)

Samsung (1)

Xerox (1)

Outros produtos

Computadores

Computadores Gamers

Impressoras

Smartphones

Smart TVs (TVs)

Smartphones e Tablets

Scanners

Servidores

Software

Tablets

Impressoras

Impressoras

Impressoras

Calculadoras

Placas de vídeo (GP)

Smartphones e Tablets

Smart TVs



avaliações (5)

Passa o mouse e arraste para

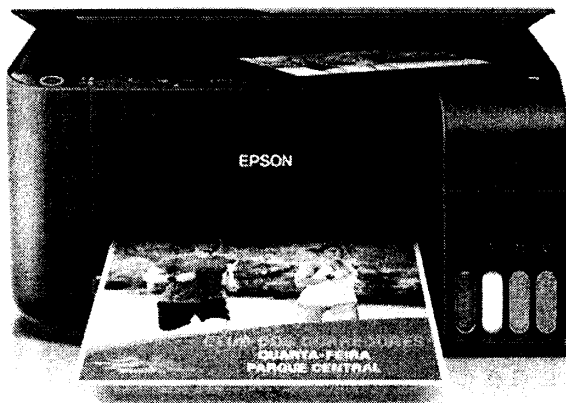

Digite seu CEP



OFERTA EXPIRA EM:
12:08:36

COMPRAR

DESCONTO DIA ÚNICO PERDIÇOS

3% 40 1

R\$ [REDACTED]

R\$ [REDACTED]

ou R\$ [REDACTED] com parcelas de R\$ [REDACTED] de desconto

PARCELAMENTO

VISA [REDACTED]

1x R\$ [REDACTED] 7x R\$ [REDACTED] sem juros

2x R\$ [REDACTED] 8x R\$ [REDACTED] sem juros

3x R\$ [REDACTED] 9x R\$ [REDACTED] sem juros

4x R\$ [REDACTED] 10x R\$ [REDACTED] sem juros

5x R\$ [REDACTED] 11x R\$ [REDACTED] sem juros

6x R\$ [REDACTED] 12x R\$ [REDACTED] sem juros

Carregando informações...

Seu navegador não suporta cookies. Clique aqui para saber mais.

**Características:**

- Marca: Epson
- Modelo: L3150

Especificações:

- Linguagem da impressora: Epson ESC/P-R
- Softwares inclusos: Driver da impressora Epson, Epson Scan 2, Epson Easy Photo Print 9
- Dimensões: Aberto: 37,5 x 57,8 x 25,3 cm / Fechado: 37,5 x 34,7 x 17,9 cm
- Características ecológicas: Cumpre com as normas RoHS
- Voltagem: Bivolt

Sistemas operacionais:

- Windows Vista
- Windows 7
- Windows 8 / 8.1
- Windows 10 (32bit/ 64bit)
- Windows Server 2003 SP2 – Windows Server 2016/7
- Mac OS X 10.6.8
- Mac OS 10.13.x8

Imprimir:

- Tecnologia de impressão: Jato de tinta MicroPiezo de 4 cores (CMYK)
- Tamanho mínimo de gotícula de tinta: 3 picolitros
- Resolução máxima de impressão: Até 5760 x 1440 dpi de resolução otimizada em vários tipos de papel
- Velocidade de impressão: Em preto 33 ppm e em cores 15 ppm*
- Velocidade de impressão ISO: Em preto 10.5 ISO ppm e em cores 5 ISO ppm

Tinta de substituição:

- 1 garrafa com tinta Preta: rende até 4.500 páginas1
- 3 garrafas coloridas (Ciano, Magenta, Amarela): Rendem até 7.500 páginas1
- Esta EcoTank L3150 foi projetada para ser usada exclusivamente com as garrafas de tinta originais da Epson. A Epson recomenda o uso de tinta original para garantir o melhor rendimento e qualidade de impressão, além de não comprometer a garantia original10

Cópia:

- Quantidade de cópias: 1-20 cópias (sem PC)
- Tamanho máximo da cópia: A4, carta

Scanner:

- Tipo de scanner: Base plana com sensor de linhas CIS colorido
- Resolução óptica: 1200 dpi
- Resolução de hardware: 1200 x 2400dpi
- Resolução interpolada: 9600 x 9600 dpi
- Profundidade de bit de cor: 48 bits de entrada, 24 bits de saída
- Características do Scanner: Digitalização para PC (PDF e WSD)
- Área máxima de digitalização: 21,6 x 29,7 cm

Conectividade:

- Conectividade padrão: USB de alta velocidade (compatível com a especificação USB 2.0) (802.11 b/g/n)5, Wi-Fi Direct 6

Impressão do Dispositivo Móvel:

- Epson Connect: Epson iPrint™ App (iOS, Android™), Epson Email Print, Remote Print Driver5
- Outros: Impressão de dispositivo móvel: Google Cloud Print

Manuseio do papel:

- Tamanhos de papel: 8,9 x 12,7 cm, 10,2 x 15,2 cm, 12,7 x 17,8 cm, 20,3 x 25,4 cm, ofício 9 (21,5 x 31,5 cm), ofício ou folio (21,6 x 33 cm), ofício México (21,6 x 34 cm), carta (21,6 x 28 cm), A4 (21 x 29,7 cm), executivo (18,4 x 26,7 cm), meia carta (14 x 21,6 cm), A6 (10,5 x 14,8 cm), tamanhos personalizados (mín. 5,4 x 8,6 cm - máx. 21,5 x 120 cm)
- Tipos de papel: Suporta distintos papéis Epson, papel sulfite comum e papel fotográfico para jato de tinta
- Tamanhos sem margens: 9 x 13 cm (3,5 x 5"), 10 x 15 cm (4 x 6")
- Tipos de envelope: Nº 10 (10,5 x 24,1 cm)
- Gramatura máxima do papel: 64 ~ 90 g/m²
- Capacidade de papel: 100 folhas de papel normal, 20 folhas de papel Premium Glossy Photo Paper, 10 envelopes ou 30 cartões postais
- Capacidade de bandeja de saída: 30 folhas de papel normal, 20 folhas de papel Premium Glossy Photo Paper, 30 cartões postais

Conteúdo da embalagem:

- 01 Multifuncional Epson EcoTank L3150
- 01 Manual de instalação
- 01 CD-ROM com drivers
- 01 Cabo de energia
- 01 Cabo USB
- 04 Garrafas de tintas de inicialização: preta, ciano, magenta e amarela

Garantia

12 meses de garantia

(9 meses de garantia contratual junto ao fabricante + 3 meses referentes à garantia legal, nos termos do artigo 26, II, do Código de Defesa do Consumidor)

Peso

5520 gramas (bruto com embalagem)



BAGATOLI COMÉRCIO DE MÓVEIS LTDA EPP

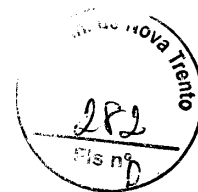

AO MUNICÍPIO DE NOVA TRENTO – SC

**DECLARAÇÃO
PROCESSO LICITATÓRIO Nº 099/2019
PREGÃO PRESENCIAL Nº 069/2019**

A empresa BAGATOLI COMÉRCIO DE MÓVEIS LTDA EPP, inscrita no CNPJ sob o nº 09.053.748/0001-27, sediada a Rua Marcos Hosang, nº18 – Sala 01, Bairro Seminário, Taió – SC, **DECLARA** para fim específico de futura contratação com o **MUNICÍPIO DE NOVA TRENTO/SC**, considerando o Pregão Presencial nº 069/2019, que o contrato será assinado pelo(a) Sr.(a) FRANCIELI BAGATOLI, qualificação: Sócia Administradora, portador(a) da Carteira de Identidade nº 4.935.722 e CPF nº 069.220.449-08, residente e domiciliado na Rua Marcos Hosang, nº18 – Apart. 204, bairro Seminário, CEP 89190-000, cidade de Taió, Estado de Santa Catarina.

TAIÓ SC, 19 DE JULHO DE 2019.

ALEX MASSAO KATO

RG: 6.190.727

CPF: 073.838.039-30

REPRESENTANTE LEGAL

Rua Marcos Hosang, nº 18 – Sala 01, Seminário, Taió – SC, CEP 89190-000, CNPJ: 09.053.748/0001-27, I.M: 697079

I.E 25.546.411-8, Telefone (47) 3562-1878 / (47) 98406-7947 / (47) 98406-8206

E-mail: bagatoli@outlook.com ou comercial.bagatoli@yahoo.com.br

Banco do Brasil SA, Agência: 0809-5, Conta Corrente: 15307-9



BAGATOLI COMÉRCIO DE MÓVEIS LTDA EPP



AO MUNICÍPIO DE NOVA TRENTO – SC

**PROCESSO LICITATÓRIO Nº 099/2019
PREGÃO PRESENCIAL Nº 069/2019**

- **Validade da proposta:** 60 (sessenta) dias, contados a partir da data de entrega das propostas.
- **Prazo de entrega:** 15 (quinze) dias a partir do recebimento da Autorização de Fornecimento.
- **Prazo de validade do Registro:** 12 (doze) meses, contados a partir da data de sua assinatura.
- **Finalizando** aproveitamos para comunicar que estamos de pleno acordo com todas as cláusulas estabelecidas neste Edital.
- **Declaramos**, ainda, que estamos enquadrados no regime de tributação de Empresa de Pequeno Porte/EPP.

DADOS CADASTRAIS

Razão Social: Bagatoli Comércio de Móveis Ltda. EPP

Endereço: Rua Marcos Hosang, nº 18, sala 01, interfone 201

Bairro: Seminário

Município: Taió

Estado: Santa Catarina

CEP: 89190-000

CNPJ: 09.053.748/0001-27

Inscrição Estadual: 25.546.411-8

Inscrição Municipal: 697079

Telefone: (47) 3562-1878 / (47) 98406-8206 / (47) 98406-7947

E-mail: bagatoli@outlook.com ou comercial.bagatoli@yahoo.com.br

E-mail para envio de Atas e/ou Contratos: liferline.comercialjb@gmail.com

Banco: Banco do Brasil SA

Agência: 0809-5

Conta: 15307-9

Titular: Bagatoli Comércio de Móveis Ltda EPP

09.053.748/0001-27

**BAGATOLI COMÉRCIO
DE MÓVEIS LTDA**

**RUA MARCOS HOSANG, 18 - SALA 01
SEMINÁRIO - CEP 89190-000
TAIÓ - SC**

TAIÓ SC, 19 DE JULHO DE 2019.

Rua Marcos Hosang, nº 18 – Sala 01, Seminário, Taió – SC, CEP 89190-000, CNPJ: 09.053.748/0001-27, I.M: 697079

I.E 25.546.411-8, Telefone (47) 3562-1878 / (47) 98406-7947 / (47) 98406-8206

E-mail: bagatoli@outlook.com ou comercial.bagatoli@yahoo.com.br

Banco do Brasil SA, Agência: 0809-5, Conta Corrente: 15307-9

ENVELOPE Nº 01 – PROPOSTA DE PREÇOS
Á COMISSÃO PERMANENTE DE LICITAÇÃO
PREFEITURA DE NOVA TRENTO
LICITAÇÃO: PREGÃO PRESENCIAL Nº 069/2019
DATA: 19/07/2019
HORÁRIO: 09:00 horas
LICITANTE: BAGATOLI COMÉRCIO DE MÓVEIS LTDA EPP
Nº DO CNPJ: 09.053.748/0001-27

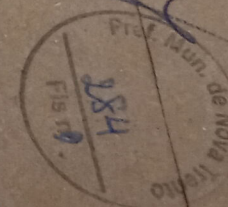



FT PETTIRINI LTDA ME
CNPJ: 08.283.314.0001/50
END: RUA FLORIANOPOLIS N. 70 - CENTRO - TIJUCAS SC CEP: 88200.000
FONE: 048.32634971

À PREFEITURA MUNICIPAL DE NOVA TRENTO - SC

PREGÃO PRESENCIAL 069/2019

DECLARAÇÕES

RAZÃO SOCIAL : FT PETTIRINI LTDA ME CNPJ: 08.283.314.0001/50
END: RUA FLORIANOPOLIS N. 70 CENTRO - TIJUCAS SC CEP: 88200.000, DECLARA

- a) Que recebeu e estudou todos os documentos inerentes à presente competição e tomou conhecimento integral do teor do edital de licitação supracitado, sujeitando-se às disposições nele contidas;
- b) Que não emprega menor de 18 (dezoito) anos em trabalho noturno, perigoso ou insalubre e que não emprega menores de 16 (dezesesseis) anos, salvo se na condição de aprendiz, a partir dos 14 (quatorze) anos;
- c) Que respeita os direitos sociais dos trabalhadores preceituados na Constituição Federal e na Consolidação das Leis Trabalhistas, no que tange a não utilização e/ou a utilização dentro dos parâmetros estabelecidos em Lei, de trabalhos forçados, discriminatórios, perigosos, insalubres e penosos;
- d) Que não foi declarada inidônea para licitar ou contratar com a Administração Pública, bem como, comunicará qualquer fato ou evento superveniente quanto à habilitação ao certame supra, especificamente à Qualificação Técnica, Regularidade Fiscal, Capacidade Jurídica e Situação Econômico-financeira;
- e) Que o Ato Constitutivo apresentado é o vigente;
- f) Que concorda e submete-se a todas e cada uma das condições impostas pelo referido edital;
- g) Que tomou conhecimento de todas as informações e das condições e o cumprimento do objeto deste Pregão;
- h) Que a empresa cumpre com as normas referentes a saúde e a segurança no trabalho de nossos empregados, a teor do que estabelece a Lei Estadual nº. 10.732/98;
- i) Que não foi apenada com rescisão de contrato quer por deficiência dos serviços prestados, quer por outro motivo igualmente grave, no transcorrer dos últimos 05 (cinco) anos;
- j) Que não incorre nas demais condições impeditivas previstas no art. 9º da Lei Federal nº. 8.666/93, consolidada pela Lei Federal nº. 8.883/93; k) Que não está impedido de transacionar com a Administração Pública;
- l) Que o licitante cumpre o disposto no art. 7º, XXXIII, da Constituição da República Federativa do Brasil de 1998, conforme prescreve o inciso V do art. 27 da Lei nº. 8.666/1993, acrescido pela Lei nº. 9.854/1999, nos termos do Decreto nº. 4.358/2002;
- m) Declara que atendemos plenamente todos os requisitos habilitatórios para o presente processo;
- n) Declara de que corra por conta, quaisquer outras despesas não incluídas na cotação do(s) preço(s) do(s) produto(s) licitado(s);
- o) Declara que aceita as condições impostas por este edital e que se submetem ao disposto pela Lei 10.520/2002, subsidiada quando necessários for pela Lei 8.666/93 e demais Diplomas Complementares;
- p) Declara que cumpre plenamente as condições estabelecidas para efeito de habilitação, nos termos do disposto no inciso VII, do artigo 4º da Lei 10.520/02;
- q) Declara, sob as penalidades cabíveis, a inexistência de fato superveniente impeditivo da Habilitação;
- r) Declara, por meio de seu representante legal infra-assinado, que se encontra em situação regular perante as Fazendas Federal (inclusive Dívida Ativa), Estadual e Municipal, a Seguridade Social (FGTS e INSS), bem como atende às exigências do Edital quanto à habilitação jurídica, qualificação técnica e econômico-financeira.
- s) Declara, que sua proposta de preços tem validade não inferior a 60 (sessenta) dias.
- t) Não possui proprietário, sócios ou funcionários que sejam servidores ou agentes políticos do órgão ou entidade contratante ou responsável pela licitação;
- u) Não possui proprietário ou sócios ligados por matrimônio ou parentesco, consanguíneo, por afinidade ou por adoção, até o segundo grau, do Prefeito, vice-prefeito, vereadores e de servidores bem como que tais relações não se deram no período de seis meses anteriores a e presente declaração.
- v) Expressamente, sob as penalidades descritas na cláusula nona da ata de registro de preços deste edital, de que terá a de que terá a disponibilidade do produto, caso venha a vencer o certame, para realizar a entrega no prazo previsto.

TIJUCAS 18/07/2019

RAZÃO SOCIAL : FT PETTIRINI LTDA ME - CNPJ: 08.283.314.0001/50 (P)



FT PETTIRINI LTDA ME
CNPJ: 08.283.314.0001/50
END: RUA FLORIANOPOLIS N. 70 - CENTRO - TIJUCAS SC CEP: 88200.000
FONE: 048.32634971

À PREFEITURA MUNICIPAL DE NOVA TRENTO - SC

PREGÃO PRESENCIAL 069/2019

PROPOSTA DE PREÇOS ANEXO

Termo de Garantia dos Equipamentos + Assistência técnica
Apresentamos nossa "Carta Proposta", mais o "Anexo Complementar" assinado para
fornecimento do objeto do edital, a serem entregue (s) / prestado (s), nos endereços
indicados no edital, com todas as despesas inclusas, tais como: o transporte até o local
destino, todos os tributos (impostos, taxas, emolumentos, contribuições fiscais e para-
fiscais e eventuais isenções), leis social
Desde já declaramo-nos cientes de que o Município Contratante procederá à retenção
de impostos nas hipóteses previstas em lei, caso pertinente

Todos os equipamentos terão: 12 meses

GARANTIA CONFORME EXIGE O EDITAL EM REFERENCIA. GARANTIA ON SITE
A prestação do suporte e garantia Gratuita dos produtos acima citados durante o
período de garantia e respectivas condições de atendimento informadas no edital, é de
responsabilidade de nossa empresa : FT PETTIRINI LTDA ME, sendo exercida 05 (cinco)
dias por semana, 08 (OITO) horas por dia e com atendimento no local .

RAZÃO SOCIAL : FT PETTIRINI LTDA ME CNPJ: 08.283.314.0001/50
END: RUA FLORIANOPOLIS N. 70 CENTRO - TIJUCAS SC CEP: 88200.000
tiago@adrenainformatica.com.br FONE: 048.32634971

VALIDADE DA PROPOSTA 60 DIAS - PAGAMENTO 30 DIAS -
ENTREGA CONFORME EDITAL 15p DIAS

DADOS BANCÁRIOS: BANCO DO BRASIL AG 2723-5 C/C 11173-2

Estamos de acordo com todas as exigências do edital em referência.

TIJUCAS 18/07/2019

RAZÃO SOCIAL : FT PETTIRINI LTDA ME - CNPJ: 08.283.314.0001/50 (P)

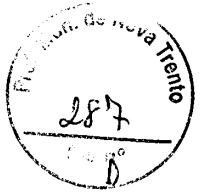

**À PREFEITURA MUNICIPAL DE NOVA
TRENTO - SC
PREGÃO PRESENCIAL 069/2019**

ANEXO

**RAZÃO SOCIAL : FT PETTIRINI LTDA ME
CNPJ: 08.283.314.0001/50
END: RUA FLORIANOPOLIS N. 70
CENTRO - TIJUCAS SC CEP: 88200.000
tiago@adrenainformatica.com.br
FONE: 048.32634971 - 99162921
CONTATO: TIAGO VARGAS PETTIRINI**

**DADOS BANCÁRIOS:
BANCO DO BRASIL AG 2723-5 C/C 11173-2**

I - DO OBJETO

1.1 – A presente licitação tem por objeto o Registro de Preços para aquisição de equipamentos eletrônicos, conforme especificações constantes do anexo I (Termo de Referência) que faz parte integrante deste Pregão.

Item	Especificação	Marca	Qtde	Valor Unit	Valor Total
1	<p>Smart TV com as seguintes especificações mínimas: Tela de LED de 49 polegadas com resolução Full HD (1920x1080 pixels); Frequência de 60hz; Conversor Digital Integrado; Wireless Integrado; Áudio 2.0 com Potência de 10W RMS; Função Miracast; Conexões: 01 Vídeo Componente, 01 entrada A/V, 02 entradas HDMI, 01 entrada USB, 01 entrada RF, 01 entrada LAN (RJ45), 01 saída Digital Óptica; Menu com idioma Português do Brasil; Alimentação Bivolt; Compatível com padrão VESA de fixação; Acompanhado de Controle Remoto, Pilhas/Bateria do Controle Remoto, Manual do Usuário em Português do Brasil, Cabo de alimentação de Energia e Base de apoio; Garantia de 12 (doze) meses; (Referência: LG 49LK5700PSC)</p>	<p>LG 49LK5700PSC</p>	35	R\$ 2.495,00	R\$ 87.325,00
2	<p>Suporte para TV, articulado, com as seguintes especificações mínimas: suporte articulado para TV LED, LCD, plasma, 3d e smart tv de 10" a 55"; suportar VESA máximo de 400x400mm; permite inclinação e rotação; acompanha nível de bolha; deve possuir hastes extensoras para vesa 400x400mm; kit de parafusos e buchas; manual de instruções; tipo de material: aço carbono; cor: preto; pintura: eletrostática; furação compatível: VESA: 50x50mm, 75x75mm, 100x100mm, 200x100mm, 200x200mm, 300x200mm, 300x300mm max 400x400mm; garantia mínima de 06 (seis) meses.</p>	<p>BRASFORMA SBRP140</p>	35	R\$ 102,00	R\$ 3.570,00
3	<p>Roteador com 5 portas Ethernet 10/100; Frequência Nominal da CPU de 650Mhz; 64MB de Memória RAM; 1 porta USB 2.0; Sistema Operacional RouterOS; Wireless 2.4Ghz 802.11b/g/n com antena embutida; Compatível com Alimentação POE (POE in); Função POE out (Que permite ligar outros dispositivos compatíveis com alimentação POE, com a mesma tensão aplicada para a unidade); Garantia Mínima de 12 (doze) Meses. (Referência: Mikrotik RB951Ui-2nD)</p>	<p>MICROTIK RB951UI-2ND</p>	10	R\$ 349,00	R\$ 3.490,00
4	<p>Switch Gerenciável com 48 portas Gigabit Ethernet RJ45 (10/100/1000Mbs); 4 Slots MiniGBIC/SFP 1000Mbps Independentes; Autonegociação MDI/MDI-X; Controle de fluxo (flow control); Espelhamento de portas (port mirroring); Estatística de tráfego; LEDs indicativos de Link/atividade por porta e Indicação de velocidade de conexão; Fonte de Alimentação Interna Bivolt Automático; VLAN baseada em TAG (802.1Q); VLAN baseada em porta; VLAN de gerenciamento; Controle de banda por porta; Restrição do acesso WEB baseado em endereço IP, endereço MAC e Porta; Isolamento de portas; Detecção de Loopback; Gerenciamento Web (HTTP/HTTPS), SSH v1/v2 (CLI) e Telnet (CLI); Outras funcionalidades suportadas: Teste Virtual do Cabo (VCT), Diagnóstico por ping, Diagnóstico por Tracert, Sistema de log (local e remoto), Monitoramento de memória e Monitoramento de CPU; Montável em Rack 19"; Acompanhado de Cabo de Alimentação, Guia de Instalação e Kit para Montagem em Racks; Garantia mínima de 12 (doze) Meses. (Referência: Intelbras SG5200 MR)</p>	<p>INTELBRAS SG5200MR</p>	3	R\$ 3.449,00	R\$ 10.347,00

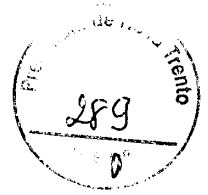

6

Impressora Multifuncional, tanque de tinta, com as seguintes especificações mínimas: Tecnologia de Impressão Jato de Tinta; Funções de Digitalização, Impressão e Cópia; Resolução de Impressão de 5760x1440 dpi; Velocidade de Impressão de 10.5ppm (ISO) em Preto e 5ppm (ISO) em cores; Bandeja de carga de papel com capacidade para 100 folhas e bandeja de saída com capacidade para 30 folhas; Suporte a tamanhos de papel A4 e A5; Suporte a tipos de papel Normal e Fotográfico; Scanner base plana com resolução óptica de 1200 dpi e profundidade de cor de 48 bits; Conectividade USB 2.0 e Wi-Fi 802.11 b/g/n; Alimentação Bivolt; Acompanhado de Kit de garrafas de tinta originais (1 garrafa de tinta Preta, 1 garrafa de tinta Ciano, 1 garrafa de tinta Magenta e 1 garrafa de tinta Amarela), Cabo de Alimentação, Cabo USB, CD de instalação e Guia do Usuário; Garantia de 12 (doze) meses. (Referência: Epson Ecotank L3150)

**EPSON
ECOTANK
L3150**

10 R\$ 1.089,00

R\$ 10.890,00

Valor total Geral

Cento e quinze mil e seiscentos e vinte e dois reais

R\$ 115.622,00

Observação:

Observação: No preço cotado já estão incluídas eventuais vantagens e/ou abatimentos, impostos, taxas e encargos sociais, obrigações trabalhistas, previdenciárias, fiscais e comerciais, assim como despesas com transportes e deslocamentos e outras quaisquer que incidam sobre a contratação.

A proposta terá validade de 60 dias a contar desta data.

- Declaramos que estamos de acordo com todas as exigências do edital.

TIJUCAS/ SC 19/07/2019

RAZÃO SOCIAL : FT PETTIRINI LTDA ME - CNPJ: 08.283.314.0001/50

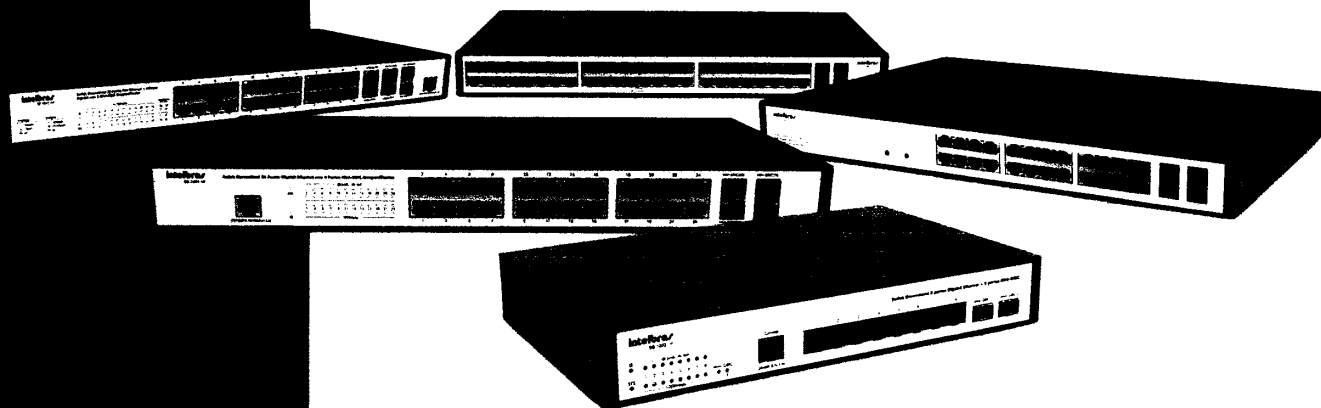

SF 2842 MR
 SG 2404 MR
 SG 1002 MR
 SG 5200 MR
 SG 2404 PoE

Switches Gerenciáveis

SPANNING TREE

EVITA LOOPING NA REDE

VLAN

SEGMENTAÇÃO DE REDES

QoS

PRIORIZA PACOTES DE DADOS, VOZ E VÍDEO



PRODUTO QUE FALA SUA LÍNGUA

3 anos

GARANTIA

Os switches gerenciáveis Intelbras possuem recursos de gerenciamento para que o profissional tenha maior controle sobre a rede. São 5 modelos de 10 a 52 portas, com slots Mini-GBICs disponíveis para criação de enlaces de fibra óptica. Eles fornecem soluções flexíveis com alto desempenho e estabilidade para projetos de todos os portes, aumento na performance e segurança da rede.



Características

	L	A	P
SF 2842 MR	440 mm	44 mm	220 mm
SG 2404 MR	440 mm	44 mm	220 mm
SG 1002 MR	180 mm	44 mm	94 mm
SG 5200 MR	440 mm	44 mm	250 mm
SG 2404 PoE	440 mm	44 mm	330 mm

- » Múltiplas funções de gerenciamento de rede;
- » Segurança de informações e eficiência no tráfego através da segmentação da rede em VLANs;
- » Maior confiabilidade e redundância nos links de dados, evitando loops e rotas menos eficientes com Spanning Tree;
- » Aumento do poder de processamento do enlace com o Link Aggregation, que amplia a capacidade de tráfego das portas agregando-as;
- » Priorização de dados, voz e controle de banda com a criação de regras de Qualidade de Serviço (QoS);
- » Maior segurança e controle de rede através do monitoramento remoto dos dispositivos conectados via protocolo SNMP;
- » Alimentação dos dispositivos conectados ao switch pelo cabo de rede (PoE) com o SG 2400 PoE;
- » Suporte para instalação em rack padrão EIA 19" (1 U de altura);
- » Garantia de 3 anos sob troca expressa;
- » Manual e interface de gerenciamento¹ em português.



¹ Exceto para os produtos SF 2842 MR e SG 2404 MR que possuem interface de gerenciamento em inglês.

SF 2842 MR
 SG 2404 MR
 SG 1002 MR
 SG 5200 MR
 SG 2404 PoE

Switches Gerenciáveis

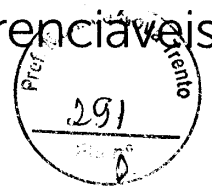

Especificações técnicas

	SG 2404 MR	SF 2842 MR	SG 1002 MR	SG 5200 MR	SG 2404 PoE
Hardware					
Chipset	Broadcom BCM53314S + BCM54685*2	Marvell 98DX1035 + 88E3083*3 + 88E1543*2	Broadcom BCM53312S80KFBG	Marvell 98DX3036*2 + 88E1545*12	Broadcom BCM53314S + BCM54685*2
Frequência do buffer	200 MHz	500 MHz	200 MHz	500 MHz	200 MHz
Memória SDRAM DDR	256 Mbit	512 Mbit	256 Mbit	512 Mbit	256 Mbit
Memória Flash	128 Mbit	64 Mbit	128 Mbit	64 Mbit	128 Mbit
Portas RJ45 Fast Ethernet (10/100 Mbps)	-	24	-	-	-
Portas RJ45 Gigabit Ethernet (10/10/1000 Mbps)	24	4	8	48	24 (PoE af/at)
Slots Mini-GBIC/SFP (1000 Mbps)	4 (compartilhadas com as portas 21,22,23 e 24)	2 (compartilhadas com as portas 27 e 28)	2 (independentes)	4 (independentes)	4 (compartilhadas com as portas 21,22,23 e 24)
Portas console	1	1	1	-	-
LEDs indicativos	Alimentação Link/atividade por porta Indicação de velocidade de conexão	Alimentação Link/atividade por porta Indicação de velocidade de conexão	Alimentação Link/atividade por porta Indicação de velocidade de conexão	Alimentação Link/atividade por porta Indicação de velocidade de conexão	Alimentação Link/atividade por porta Indicação de velocidade de conexão e PoE
Alimentação					
Entrada	100-240 VAC, 50/60 Hz	100-240 VAC, 50/60 Hz	100-240 VAC, 50/60 Hz	100-240 VAC, 50/60 Hz	100-240 VAC, 50/60 Hz
Disposição da fonte	Fonte de alimentação interna	Fonte de alimentação interna	Fonte de alimentação interna	Fonte de alimentação interna	Fonte de alimentação interna
Potência de consumo (sem link)	8,8 W	10,23 W	5,24 W	17,83 W	27,17 W
Potência máxima de consumo	23,3 W	11,9 W	10,7 W	40,67 W	231,02 W
Condições ambientais					
Temperatura de operação	0 °C a 40 °C	0 °C a 40 °C	0 °C a 40 °C	0 °C a 40 °C	0 °C a 40 °C
Temperatura de armazenamento	-40 °C a 70 °C	-40 °C a 70 °C	-40 °C a 70 °C	-40 °C a 70 °C	-40 °C a 70 °C
Umidade de operação	10% a 90% (sem condensação)	10% a 90% (sem condensação)	10% a 90% (sem condensação)	10% a 90% (sem condensação)	10% a 90% (sem condensação)
Umidade de armazenamento	5% a 90% (sem condensação)	5% a 90% (sem condensação)	5% a 90% (sem condensação)	5% a 90% (sem condensação)	5% a 90% (sem condensação)
Certificações					
Anatel	Equipamento homologado	Equipamento homologado	Equipamento homologado	Equipamento homologado	Equipamento homologado
FCC	FCC Part 15 B Class A CE EN55022, EN61000-3-2, EN61000-3-3, EN55024 e EN60950-1	FCC Part 15 B Class A CE EN55022, EN61000-3-2, EN61000-3-3, EN55024 e EN60950-1	FCC Part 15 B Class A CE EN55022, EN61000-3-2, EN61000-3-3, EN55024 e EN60950-1	FCC Part 15 B Class A CE EN55022, EN61000-3-2, EN61000-3-3, EN55024 e EN60950-1	FCC Part 15 B Class A CE EN55022, EN61000-3-2, EN61000-3-3, EN55024 e EN60950-1
RoHS	RoHS	RoHS	RoHS	RoHS	RoHS
Aparência					
Material	Aço	Aço	Aço	Aço	Aço
Dimensões (L x A x P)	44 x 220 x 440 mm	44 x 220 x 440 mm	44 x 180 x 294 mm	44 x 260 x 440 mm	330 x 440 mm
Instalação em rack padrão EIA 19"	1 U de altura (acompanha suporte)	1 U de altura (acompanha suporte)	1 U de altura (acompanha suporte)	1 U de altura (acompanha suporte)	1 U de altura (acompanha suporte)
Cabeamento suportado					
10 BASE-T	Cabo UTP categoria 3, 4, 5 (máximo 100 m) Cabo STP EIA/TIA-568 100Ω (máximo 100 m)	Cabo UTP categoria 3, 4, 5 (máximo 100 m) Cabo STP EIA/TIA-568 100Ω (máximo 100 m)	Cabo UTP categoria 3, 4, 5 (máximo 100 m) Cabo STP EIA/TIA-568 100Ω (máximo 100 m)	Cabo UTP categoria 3, 4, 5 (máximo 100 m) Cabo STP EIA/TIA-568 100Ω (máximo 100 m)	Cabo UTP categoria 3, 4, 5 (máximo 100 m) Cabo STP EIA/TIA-568 100Ω (máximo 100 m)
100 BASE-TX	Cabo UTP categoria 5, 5e (máximo 100 m) Cabo STP EIA/TIA-568 100Ω (máximo 100 m)	Cabo UTP categoria 5, 5e (máximo 100 m) Cabo STP EIA/TIA-568 100Ω (máximo 100 m)	Cabo UTP categoria 5, 5e (máximo 100 m) Cabo STP EIA/TIA-568 100Ω (máximo 100 m)	Cabo UTP categoria 5, 5e (máximo 100 m) Cabo STP EIA/TIA-568 100Ω (máximo 100 m)	Cabo UTP categoria 5, 5e (máximo 100 m) Cabo STP EIA/TIA-568 100Ω (máximo 100 m)
1000 BASE-T	Cabo UTP categoria 5e, 6 (máximo 100 m) EIA/TIA-568 100Ω STP (máximo 100 m)	Cabo UTP categoria 5e, 6 (máximo 100 m) EIA/TIA-568 100Ω STP (máximo 100 m)	Cabo UTP categoria 5e, 6 (máximo 100 m) EIA/TIA-568 100Ω STP (máximo 100 m)	Cabo UTP categoria 5e, 6 (máximo 100 m) EIA/TIA-568 100Ω STP (máximo 100 m)	Cabo UTP categoria 5e, 6 (máximo 100 m) EIA/TIA-568 100Ω STP (máximo 100 m)
1000 BASE-FX	Fibra monomodo (SMF) e multimodo (MMF)	Fibra monomodo (SMF) e multimodo (MMF)	Fibra monomodo (SMF) e multimodo (MMF)	Fibra monomodo (SMF) e multimodo (MMF)	Fibra monomodo (SMF) e multimodo (MMF)
Principais padrões e protocolos					
Padrões IEEE	IEEE802.3, 802.3u, 802.3ab, 802.3z, 802.3x, 802.1p, 802.1q, 802.1x, 802.1d, 802.1w, 802.1s, 802.1v, 802.3ac, 802.1ax e 802.3ad	IEEE802.3, 802.3u, 802.3ab, 802.3z, 802.3x, 802.1p, 802.1q, 802.1x, 802.1d, 802.1w, 802.1s, 802.1v, 802.3ac, 802.1ax e 802.3ad	IEEE802.3, 802.3u, 802.3ab, 802.3z, 802.3x, 802.1p, 802.1q, 802.1x, 802.1d, 802.1w, 802.1s, 802.1v, 802.3ac, 802.1ax e 802.3ad	IEEE802.3, 802.3u, 802.3ab, 802.3z, 802.3x, 802.1p, 802.1q, 802.1x, 802.1d, 802.1w, 802.1s, 802.1v, 802.3ac, 802.3ad	IEEE 802.3, 802.3u, 802.3ab, 802.3z, 802.3x, 802.1p, 802.1q, 802.1d, 802.1w, 802.1s, 802.1ax, 802.3ad, 802.3af e 802.3at

SF 2842 MR
 SG 2404 MR
 SG 1002 MR
 SG 5200 MR
 SG 2404 PoE

Switches Gerenciáveis



Padrões IETF	RFC1541, RFC1112, RFC2236, RFC2618, RFC1757, RFC1157, RFC2571, RFC2030	RFC1541, RFC1112, RFC2236, RFC2618, RFC1757, RFC1157, RFC2571, RFC2030	RFC1541, RFC1112, RFC2236, RFC2618, RFC1757, RFC1157, RFC2571, RFC2030	RFC1541, RFC1112, RFC2236, RFC2618, RFC1757, RFC1157, RFC2571, RFC2030	RFC1541, RFC1112, RFC2236, RFC2618, RFC1757, RFC1157, RFC2571
Outros padrões e protocolos	CSMA/CD, TCP/IP, SNMPv1/v2c/v3, HTTP, HTTPS, SSHv1/v2	CSMA/CD, TCP/IP, SNMPv1/v2c/v3, HTTP, HTTPS, SSHv1/v2	CSMA/CD, TCP/IP, SNMPv1/v2c/v3, HTTP, HTTPS, SSHv1/v2	CSMA/CD, TCP/IP, SNMPv1/v2c/v3, HTTP, HTTPS, SSHv1/v2	CSMA/CD, TCP/IP, SNMPv1/v2c/v3, HTTP, HTTPS, SSHv1/v2

Características básicas					
Método de transmissão	Armazena e envia (Store-and-Forward)	Armazena e envia (Store-and-Forward)	Armazena e envia (Store-and-Forward)	Armazena e envia (Store-and-Forward)	Armazena e envia (Store-and-Forward)
Backplane (capacidade do Switch)	48 Gbps	12,8 Gbps	20 Gbps	10,4 Gbps	48 Gbps
Tamanho da tabela de endereços MAC	8 K	8 K	8 K	16 K	8 K
Jumbo frame	10240 Bytes	10240 Bytes	10240 Bytes	10240 Bytes	10240 Bytes
Buffer de memória	4 Mb	7,6 Mb	4 Mb	16 Mb	4 Mb
MTBF	91461 horas (40 °C)	92575 horas (40 °C)	103180 horas (40 °C)	102057 horas (40 °C)	77887 horas (25 °C)
Taxa de encaminhamento de pacotes	35,7 Mpps	9,5 Mpps	14,9 Mpps	77,3 Mpps	35,7 Mpps
	Suporte a dual IPv4/IPv6 stack, MLD snooping e IPv6 neighbor discovery	-	-	-	-

	SG 2404 MR	SF 2842 MR	SG 1002 MR	SG 5200 MR	SG 2404 PoE
--	------------	------------	------------	------------	-------------

Características avançadas					
Configuração de portas	Autonegociação	Autonegociação	Autonegociação	Autonegociação	Autonegociação
	MDI/MDI-X	MDI/MDI-X	MDI/MDI-X	MDI/MDI-X	MDI/MDI-X
	Controle de fluxo (flow control)	Controle de fluxo (flow control)	Controle de fluxo (flow control)	Controle de fluxo (flow control)	Controle de fluxo (flow control)
Espelhamento de portas (port mirroring)	Estático	Estático	Estático	Estático	Estático
	Dinâmico	Dinâmico	Dinâmico	Dinâmico	Dinâmico
	Estadística de tráfego	Estadística de tráfego	Estadística de tráfego	Estadística de tráfego	Estadística de tráfego
Agregação de Link (Link Aggregation)	Agregação de Link estática	Agregação de Link estática	Agregação de Link estática	Agregação de Link estática	Agregação de Link estática
	Agregação de Link dinâmica (LACP)	Agregação de Link dinâmica (LACP)	Agregação de Link dinâmica (LACP)	Agregação de Link dinâmica (LACP)	Agregação de Link dinâmica (LACP)
	8 grupos	8 grupos	8 grupos	6 grupos	6 grupos
Distribuição de carga	8 portas por grupo	8 portas por grupo	8 portas por grupo	4 portas por grupo	4 portas por grupo
	Algoritmo baseado em endereço MAC de origem/destino	Algoritmo baseado em endereço MAC de origem/destino	Algoritmo baseado em endereço MAC de origem/destino	Algoritmo baseado em endereço MAC de origem/destino	Algoritmo baseado em endereço MAC de origem/destino
	Algoritmo baseado em endereço IP de origem/destino	Algoritmo baseado em endereço IP de origem/destino	Algoritmo baseado em endereço IP de origem/destino	Algoritmo baseado em endereço IP de origem/destino	Algoritmo baseado em endereço IP de origem/destino
MAC	Vínculo e filtro de endereço MAC (MAC Filter)	Vínculo e filtro de endereço MAC (MAC Filter)	Vínculo e filtro de endereço MAC (MAC Filter)	Vínculo e filtro de endereço MAC (MAC Filter)	Vínculo e filtro de endereço MAC (MAC Filter)
	Endereço MAC Estático (Static MAC Address)	Endereço MAC Estático (Static MAC Address)	Endereço MAC Estático (Static MAC Address)	Endereço MAC Estático (Static MAC Address)	Endereço MAC Estático (Static MAC Address)
	Endereço MAC Dinâmico (Dynamic MAC Address)	Endereço MAC Dinâmico (Dynamic MAC Address)	Endereço MAC Dinâmico (Dynamic MAC Address)	Endereço MAC Dinâmico (Dynamic MAC Address)	Endereço MAC Dinâmico (Dynamic MAC Address)
VLAN	VLAN baseada em endereço MAC	-	VLAN baseada em endereço MAC	-	-
	VLAN baseada em protocolo	VLAN baseada em protocolo	VLAN baseada em protocolo	-	-
	GARP/GVRP	GARP/GVRP	GARP/GVRP	-	-
	4 k VLANs ativas	4 k VLANs ativas	4 k VLANs ativas	512 VLANs ativas	512 VLANs ativas
	Voice VLAN	Voice VLAN	Voice VLAN	-	-
	4 k VLANs IDs	4 k VLANs IDs	4 k VLANs IDs	4 k VLANs IDs	4 k VLANs IDs
	VLAN baseada em TAG (802.1Q)	VLAN baseada em TAG (802.1Q)	VLAN baseada em TAG (802.1Q)	VLAN baseada em TAG (802.1Q)	VLAN baseada em TAG (802.1Q)
	VLAN baseada em porta	VLAN baseada em porta	VLAN baseada em porta	VLAN baseada em porta	VLAN baseada em porta
	VLAN de gerenciamento	VLAN de gerenciamento	VLAN de gerenciamento	VLAN de gerenciamento	VLAN de gerenciamento
	802.1d Spanning Tree Protocol (STP)	802.1d Spanning Tree Protocol (STP)	802.1d Spanning Tree Protocol (STP)	802.1d Spanning Tree Protocol (STP)	802.1d Spanning Tree Protocol (STP)
802.1w Rapid Spanning Tree Protocol (RSTP)	802.1w Rapid Spanning Tree Protocol (RSTP)	802.1w Rapid Spanning Tree Protocol (RSTP)	802.1w Rapid Spanning Tree Protocol (RSTP)	802.1w Rapid Spanning Tree Protocol (RSTP)	
802.1s Multiple Spanning Tree Protocol (MSTP)	802.1s Multiple Spanning Tree Protocol (MSTP)	802.1s Multiple Spanning Tree Protocol (MSTP)	802.1s Multiple Spanning Tree Protocol (MSTP)	802.1s Multiple Spanning Tree Protocol (MSTP)	
Loop Guard	Loop Guard	Loop Guard	Loop Guard	Loop Guard	
Root Guard	Root Guard	Root Guard	Root Guard	Root Guard	
TC-BPDU Guard	TC-BPDU Guard	TC-BPDU Guard	TC-BPDU Guard	TC-BPDU Guard	
BPDU Guard	BPDU Guard	BPDU Guard	BPDU Guard	BPDU Guard	
BPDU Filter	BPDU Filter	BPDU Filter	BPDU Filter	BPDU Filter	

SF 2842 MR
 SG 2404 MR
 SG 1002 MR
 SG 5200 MR
 SG 2404 PoE

Switches Gerenciáveis



	256 grupos	256 grupos	256 grupos	256 grupos	256 grupos
Multicast	IGMP v1/v2/v3	IGMP v1/v2/v3	IGMP v1/v2/v3	IGMP v1/v2/v3	IGMP v1/v2/v3
	IGMP Snooping	IGMP Snooping	IGMP Snooping	IGMP Snooping	IGMP Snooping
QoS (Quality of Service)	Fast Leave	Fast Leave	Fast Leave	Fast Leave	Fast Leave
	Multicast VLAN	Multicast VLAN	Multicast VLAN	Multicast VLAN	Multicast VLAN
	Multicast Estático	Multicast Estático	Multicast Estático	Multicast Estático	Multicast Estático
	Filtro Multicast	Filtro Multicast	Filtro Multicast	Filtro Multicast	Filtro Multicast
	Estatística IGMP	Estatística IGMP	Estatística IGMP	Estatística IGMP	Estatística IGMP
	4 filas de prioridade	4 filas de prioridade	4 filas de prioridade	4 filas de prioridade	4 filas de prioridade
	CoS baseado em Portas	CoS baseado em Portas	CoS baseado em Portas	CoS baseado em Portas	CoS baseado em Portas
	CoS baseado em 802.1p	CoS baseado em 802.1p	CoS baseado em 802.1p	CoS baseado em 802.1p	CoS baseado em 802.1p
	CoS baseado em DSCP	CoS baseado em DSCP	CoS baseado em DSCP	CoS baseado em DSCP	CoS baseado em DSCP
	Algoritmos de Escalonamento SP, WRR e SP+WRR	Algoritmos de Escalonamento SP, WRR e SP+WRR	Algoritmos de Escalonamento SP, WRR e SP+WRR	Algoritmos de Escalonamento SP, WRR e SP+WRR	Algoritmos de Escalonamento SP, WRR e SP+WRR
ACL (Access Control List)	Storm Control (Broadcast, Multicast e Unicast desconhecido)	Storm Control (Broadcast, Multicast e Unicast desconhecido)	Storm Control (Broadcast, Multicast e Unicast desconhecido)	Storm Control (Broadcast, Multicast e Unicast desconhecido)	Storm Control (Broadcast, Multicast e Unicast desconhecido)
	Controle de banda por porta	Controle de banda por porta	Controle de banda por porta	Controle de banda por porta	Controle de banda por porta
	64 ACLs	64 ACLs	64 ACLs	32 ACLs	-
	ACL nas camadas 2, 3 e 4 (L2/L3/L4)	ACL nas camadas 2, 3 e 4 (L2/L3/L4)	ACL nas camadas 2, 3 e 4 (L2/L3/L4)	ACL nas camadas 2, 3 e 4 (L2/L3/L4)	-
	ACL baseada em tempo	ACL baseada em tempo	ACL baseada em tempo	-	-
	-	-	-	-	Suporte aos protocolos IEEE 802.3af, 802.3at, LLDP e LLDP-MED
	-	-	-	-	180 W de potência máxima total
	-	-	-	-	30 W de potência máxima por porta
	-	-	-	-	Habilitar/Desabilitar Porta PoE
	-	-	-	-	Prioridade de porta PoE
PoE (Power over Ethernet)	-	-	-	-	PoE baseado em intervalo de tempo

	SG 2404 MR	SF 2842 MR	SG 1002 MR	SG 5200 MR	SG 2404 PoE	
Segurança	Segurança das portas	Sim	Sim	Sim	Sim	Sim
	Filtro de Endereço MAC (MAC Address Filter)	Sim	Sim	Sim	Sim	Sim
	Associações ARP	-	Manual, ARP Scanning e DHCP snooping	-	-	-
	Proteção ARP	Sim	200 associações ARP	Sim	-	-
	DoS (Denial of Service)	Sim	Sim	Sim	-	-
	Autenticação	-	802.1x baseada em porta	-	-	-
	RADIUS	RADIUS	RADIUS	-	-	-
	Guest VLAN	Sim	Sim	Sim	-	-
	TLS	TLSv1	TLSv1	TLSv1	TLSv1	TLSv1
	SSL	SSL v2/v3	SSL v2/v3	SSL v2/v3	SSL v2/v3	SSL v2/v3
	SSH	SSH v1/v2	SSH v1/v2	SSH v1/v2	SSH v1/v2	SSH v1/v2
	Restrição do acesso WEB	-	-	Baseado em endereço IP, endereço MAC e Porta	-	-
	Isolamento de portas	Sim	Sim	Sim	Sim	Sim
	Autenticação com senha do usuário local	Sim (em 2 níveis)	Sim (em 2 níveis)	Sim (em 2 níveis)	Sim (em 2 níveis)	Sim (em 2 níveis)
	Deteção de Loopback (Loopback Detection)	Sim	Sim	Sim	Sim	Sim
Gerenciamento	Filtro DHCP	-	-	Sim	Sim	
	SNMP	SNMP v1/v2c/v3	SNMP v1/v2c/v3	SNMP v1/v2c/v3	SNMP v1/v2c/v3	SNMP v1/v2c/v3
	RMON	RMON 4 grupos	RMON 4 grupos	RMON 4 grupos	RMON 4 grupos	RMON 4 grupos
	Web (HTTP/HTTPS)	Web (HTTP/HTTPS)	Web (HTTP/HTTPS)	Web (HTTP/HTTPS)	Web (HTTP/HTTPS)	Web (HTTP/HTTPS)
	SSH v1/v2 (CLI)	SSH v1/v2 (CLI)	SSH v1/v2 (CLI)	SSH v1/v2 (CLI)	SSH v1/v2 (CLI)	SSH v1/v2 (CLI)
	Telnet (CLI)	Telnet (CLI)	Telnet (CLI)	Telnet (CLI)	Telnet (CLI)	Telnet (CLI)
	Console (CLI)	Console (CLI)	Console (CLI)	Console (CLI)	-	-
	Espeilhamento de portas (port mirroring)	Sim	Sim	Sim	Sim	Sim
	Atualização de firmware	Via Web, Console ou TFTP	-	Sim	Sim	Sim
	Configuração backup/reload	Sim	Sim	-	-	Sim
	LLDP	-	-	-	-	Sim
	LLDP-MED	-	-	-	-	Sim
	DHCP	Cliente DHCP	Cliente DHCP	Cliente DHCP	Cliente DHCP	Cliente DHCP
	DHCP Snooping	DHCP Snooping	DHCP Snooping	DHCP Snooping	-	-
	DHCP Option 82	DHCP Option 82	DHCP Option 82	DHCP Option 82	-	-
SNTP	SNTP Cliente	SNTP Cliente	SNTP Cliente	SNTP Cliente	SNTP Cliente	
BOOTP	Cliente BOOTP	Cliente BOOTP	Cliente BOOTP	Cliente BOOTP	Cliente BOOTP	
Manutenção	-	-	Teste Virtual do Cabo (VCT)	-	-	
	-	-	Diagnóstico por ping	-	-	
	-	-	Diagnóstico por tracer	-	-	
Monitoramento e diagnósticos	-	-	Sistema de log (local e remoto)	-	-	
	-	-	Monitoramento de memória	-	-	
	-	-	Monitoramento de CPU	-	-	
Garantia	3 anos	3 anos	3 anos	3 anos	3 anos	

SF 2842 MR
 SG 2404 MR
 SG 1002 MR
 SG 5200 MR
 SG 2404 PoE

Switches Gerenciáveis



Detalhes do produto

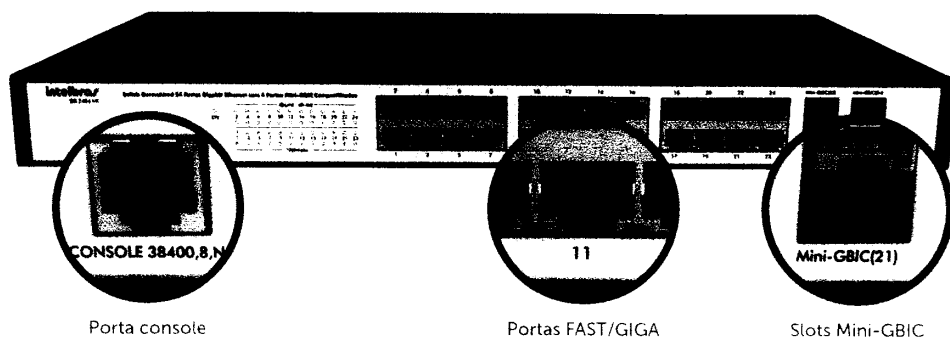

Porta console

Portas FAST/GIGA

Slots Mini-GBIC

Soluções integradas

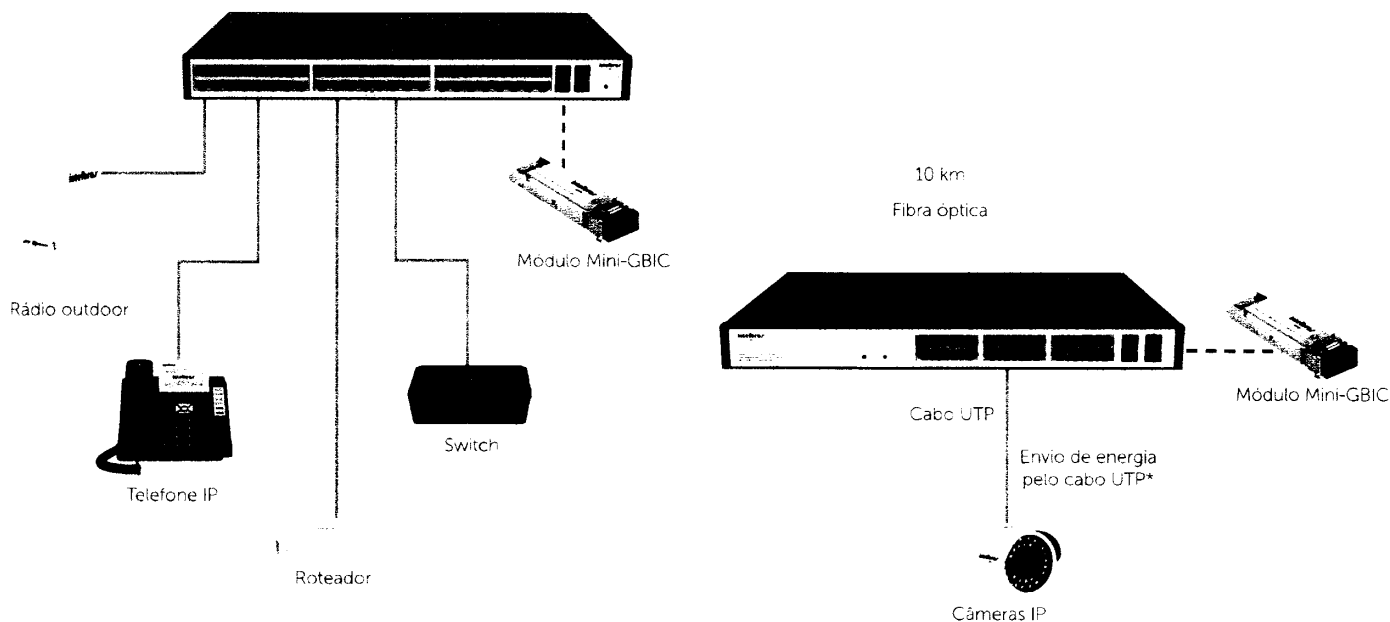

Material utilizado em treinamento SF 2404 PoE Intelbras, Curitiba, 07/08/2010

Conheça também

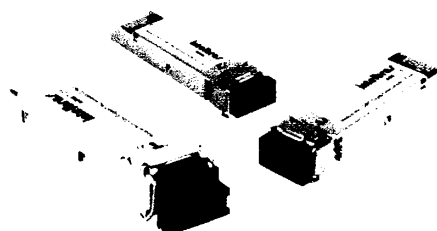

Módulos Mini-GBICs

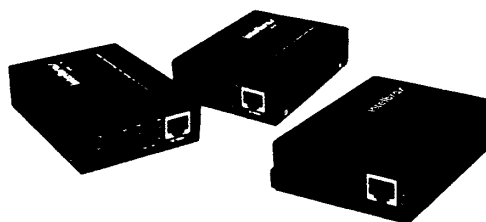

Conversores de mídia

Impressora Epson EcoTank L3150

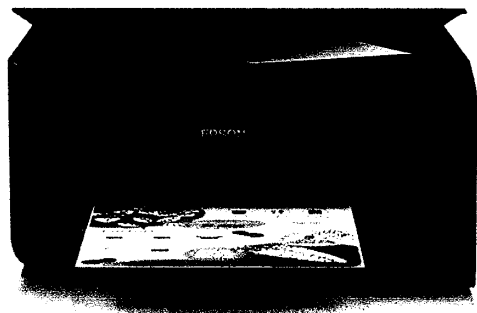

Ideal para Famílias, Estudantes e Pequenas Empresas

A Epson EcoTank L3150 é uma multifuncional tanque de tinta compacta que proporciona baixo custo de impressão com alto rendimento. Com o único sistema tanque de tinta 100% sem cartuchos¹, imprima até 7.500 páginas em cores ou 4.500 páginas em preto² com a maior resolução de impressão da categoria³. Com conexão wireless e Wi-Fi Direct integrado, imprima sem fios diretamente de seu smartphone, tablet ou PC.

- Multifuncional 3 em 1: imprime, copia e digitaliza
- Ideal para sua casa: compacta e com maior rendimento em cores
- Menor custo de impressão: 7.500 páginas em cores e 4.500 páginas em preto²
- Novo design: compacta com tanque frontal para fácil monitoramento das tintas
- Único sistema Tanque de Tinta 100% sem cartuchos¹

Ver Folheto

Modelo: C11CG86302

1600 (1600) Escreva uma avaliação

Visão geral

Conveniência Imbatível
Inclui tinta suficiente para imprimir até 4.500 páginas em

Ótimo Custo Benefício
Tinta equivalente a 35 kits de cartuchos de tinta.

Tinta de Reposição de Baixo Custo - Garrafa

preto ou 7.500 páginas coloridas.

Recarregue os tanques de tinta com facilidade.

1 Ano de Garantia

Garantia limitada válida pelo período de 1 ano.

WiFi

Imprima, copie e digitalize sem a necessidade de fios

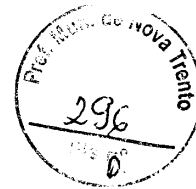

Baixíssimo custo de impressão e maior rendimento em cores - Imprime até 4.500 páginas em preto e 7.500 páginas coloridas². Um kit de garrafas de tinta EcoTank equivale a 35 kits de cartuchos⁴.

Novo Design. Mais compacto - Novo tanque frontal, mais fácil de recarregar e monitorar os níveis de tinta.

Ideal para sua casa: fácil instalação e manutenção - Basta recarregar com garrafas sem precisar instalar peças adicionais ou realizar passos extras na configuração.

Alta resolução de impressão da categoria - Até 5760x1440 dpi para uma qualidade de impressão insuperável³.

Maior velocidade de impressão em preto da categoria - Imprima até 33 páginas por minuto.

Wi-Fi Direct integrado - Imprima sem fios diretamente de seu smartphone, tablet ou PC.

O Que Está Na Caixa:

- Multifuncional Epson EcoTank L3150
- Manual de instalação
- CD-ROM com drivers
- Cabo de energia
- Cabo USB
- 4 garrafas de tintas de inicialização: preta, ciano, magenta e amarela

Especificações

Imprimir:

Tecnologia de impressão:

Jato de tinta MicroPiezo® de 4 cores (CMYK)

Tamanho mínimo de gotícula de tinta:

3 picolitros

Resolução máxima de impressão:

Até 5760 x 1440 dpi de resolução otimizada em vários tipos de papel

Velocidade de impressão:

Em preto 33 ppm e em cores 15 ppm†

Velocidade de impressão ISO:

Em preto 10.5 ISO ppm e em cores 5 ISO ppm

Tinta:



Tinta de reposição:

1 garrafa com tinta Preta: rende até 4.500 páginas¹

3 garrafas coloridas (Ciano, Magenta, Amarela): Rendem até 7.500 páginas¹

Esta EcoTank L3150 foi projetada para ser usada exclusivamente com as garrafas de tinta originais da Epson. A Epson recomenda o uso de tinta original para garantir o melhor rendimento e qualidade de impressão, além de não comprometer a garantia original¹⁰

Geral:

Sistemas operacionais:

Windows Vista®/Windows® 7/Windows® 8/8.1/Windows® 10 (32bit/ 64bit), Windows Server® 2003 SP2 – Windows Server® 20167, Mac OS X 10.6.8 – Mac OS 10.13.x⁸

Dimensões:

Aberto: 37,5 x 57,8 x 25,3 cm / Fechado: 37,5 x 34,7 x 17,9 cm

:
g

Características ecológicas:

Cumprir com as normas RoHS

Garantia:

Limitada de 1 ano⁴

Cópia:

Quantidade de cópias:

1-20 cópias (sem PC)

Tamanho máximo da cópia:

A4, carta

especificações do scanner:

Tipo de scanner:

Base plana com sensor de linhas CIS colorido

Resolução óptica:

1200 dpi

Resolução de hardware:

1200 x 2400dpi

Resolução interpolada:

9600 x 9600 dpi

Profundidade de bit de cor:

48 bits de entrada, 24 bits de saída

Características do Scanner:

Digitalização para PC (PDF e WSD)

Área máxima de digitalização:

21,6 x 29,7 cm

Conectividade:

Conectividade padrão:

USB de alta velocidade (compatível com a especificação USB 2.0) (802.11 b/g/n)⁵, Wi-Fi Direct^{®6}

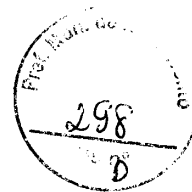

Impressão do Dispositivo Móvel:

Epson Connect:

Epson iPrint™ App (iOS, Android™), Epson Email Print, Remote Print Driver⁵

Outros, Impressão de dispositivo móvel:

Google Cloud Print™

Manuseio do papel:

Tamanhos de papel:

12,7 cm, 10,2 x 15,2 cm, 12,7 x 17,8 cm, 20,3 x 25,4 cm, ofício 9 (21,5 x 31,5 cm), ofício ou folio (21,6 x 33 cm), ofício México (21,6 x 34 cm), carta (21,6 x 28 cm), A4 (21 x 29,7 cm), executivo (18,4 x 26,7 cm), meia carta (14 x 21,6 cm), A6 (10,5 x 14,8 cm), tamanhos personalizados (mín. 5,4 x 8,6 cm - máx. 21,5 x 120 cm)

Tipos de papel:

Suporta distintos papéis Epson, papel sulte comum e papel fotogrático para jato de tinta

Tamanhos sem margens:

9 x 13 cm (3,5 x 5"), 10 x 15 cm (4 x 6")

Tipos de envelope:

Nº 10 (10,5 x 24,1 cm)

Gramatura máxima do papel:

64 ~ 90 g/m²

Capacidade de papel:

100 folhas de papel normal, 20 folhas de papel Premium Glossy Photo Paper, 10 envelopes ou 30 cartões postais

Capacidade de bandeja de saída:

has de papel normal, 20 folhas de papel Premium Glossy Photo Paper, 30 cartões postais

Detalhes da Impressora:

Linguagem da impressora:

Epson ESC/P-R

Softwares inclusos:

Driver da impressora Epson, Epson Scan 2, Epson Easy Photo Print⁹



Smart TV LED 49" LG 49LK5700 Full HD com
Conversor Digital 2 HDMI 1 USB Wi-Fi Webos
4.0 Quick Access 60Hz - Preta



informações do produto

LG Smart TV 49LK5700PSC 49"

TV Digital - Todos os televisores LG já vem com conversor digital integrado, pra você curtir seus conteúdos com altíssima qualidade!

Upscaler Full HD - O Upscaler HD permite que você curta todos os seus conteúdos, mesmo os de baixa resolução, com a máxima qualidade da sua TV.

HDR Ativo - Ao captar e combinar imagens em diferentes exposições (maior e menor exposição), o conteúdo em HDR entrega uma qualidade de brilho e contraste superior, com uma riqueza de detalhes nunca vista antes.

Amplio Ângulo de Visão (IPS) - A gente sabe como ângulo de visão é importante na hora de assistir TV. Por isso, a LG investe sempre em entregar produtos com alta qualidade de imagem. Com as TVs da LG, qualquer lugar é o melhor lugar da sala!

Time Machine Ready - Já pensou em gravar os conteúdos da TV aberta digital e assisti-los

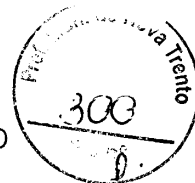

quantas vezes quiser? Com o Time Machine Ready basta conectar um pen drive ou HD externo à TV e fazer a gravação dos seus conteúdos!

Conexões HDMI e USB - Assista aos seus conteúdos em alta definição (768p e 1080p) através das conexões HDMI e USB. Conecte um Blu-ray, TV à cabo, videogame ou pen drive com filmes e curta a melhor qualidade de imagem!

LG ThinQ AI - A LG TV proporciona um novo jeito de ver TV. Com reconhecimento de voz, você consegue controlar sua TV sem complicações. Procure por qualquer informação ou conteúdo que quiser, basta apenas falar. Essa excelente inovação entrega ainda mais conveniência para seu lazer.

Smart TV webOS 4.0- A evolução da melhor plataforma Smart do mercado. Mais rápido e muito mais intuitivo, o webOS 4.0 conta com diversas funções novas e entrega uma melhor experiência para o consumidor.

Quick Access - Associe Netflix, YouTube, Amazon Prime ou qualquer outro app ao teclado numérico do controle remoto e acesse seus principais conteúdos com apenas 1 botão. O Melhor Conteúdo - A LG entrega os melhores conteúdos através de parcerias locais e globais. São filmes, seriados e até canais de esportes, tudo em uma interface simples e intuitiva.

Magic Mobile Connection - Conecte seu smartphone e compartilhe conteúdos de uma maneira fácil e rápida, com suporte a até 4 dispositivos simultâneos. Agora também com suporte a iPhone!

Magic Zoom - Dê zoom nos seus filmes e agora grave tanto o conteúdo original quanto a área com zoom diretamente em um pen drive ou HD externo.

Music Player - Ouça suas músicas preferidas direto na TV ou Soundbar conectado a ela e acompanhe a letra enquanto curte seus artistas favoritos.

Virtual Surround Plus - O Virtual Surround Plus entrega mais imersão sonora e máximo envolvimento para todos os seus conteúdos.

Sound Sync - Com o LG Sound Sync você conecta a TV a um Soundbar, Bluetooth Speaker ou fone de ouvido sem a necessidade de fios. É muito mais facilidade na hora da instalação!

Imagens meramente ilustrativas.

Todas as informações divulgadas são de responsabilidade do Fabricante/Fornecedor.

Verifique com os fabricantes do produto e de seus componentes eventuais limitações à utilização de todos os recursos e funcionalidades.

Certas funções necessitam de conexão com a internet. Alguns aplicativos podem requerer uma assinatura para acesso, sujeito a cobrança.

ficha técnica

[baixar manual de instruções](#)

Código	133718278
Código de barras	7893299909566
Marca	LG

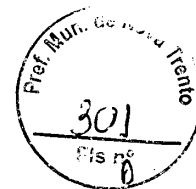

Tipo de TV	Smart TV
Cor	Preto
Tecnologia da Tela	LED
Polegadas	49"
Resolução	Full HD
Taxa de Atualização	60Hz
Taxa de atualização com Tecnologia	120Hz
Potência do Áudio (RMS)	10W
Quantidade de entradas USB	1
Local das entradas USB	1 entrada traseira
Quantidade de entradas HDMI	2
Local das entradas HDMI	2 entradas traseiras
Processador	Quad Core
Outras Conexões	1 entrada RF para TV aberta/TV a cabo, 1 entrada AV/vídeo c
Wi-Fi	Wi-Fi integrado
Conversor Digital Integrado	Sim
PIP (Picture in Picture)	Não
Timer On/Off	Sim
Sleep timer	Sim
Closed Caption	Sim
Consumo (Kw/h)	98W
Conteúdo da Embalagem	TV LG, base e parafusos de fixação, cabo de força (Padrão AB
Garantia do fornecedor	12 Meses
Peso Liq. Aproximado do Produto (Kg)	10,7Kg
Referência do modelo	49LK5700PSC

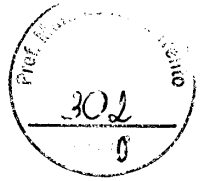

Fornecedor

LG

SAC

4004-5400 ou 0800 707-5454

[HOME \(/PRODUCTS\)](#) / [WIRELESS FOR HOME AND OFFICE \(/PRODUCTS/GROUP/WIRELESS-FOR-HOME-AND-OFFICE\)](#)
/ [hAP \(/PRODUCT/RB951UI-2ND\)](#)

hAP 2.4GHz AP, Five Ethernet ports, PoE-out on port 5, USB for 3G/4G support

This small home access point is the perfect device for homes or small offices where all you need is a wireless AP and a few wired devices connected. Based on our popular RB951-2n, the new hAP is an improvement in many areas.

The device can be powered from the power jack or with passive PoE from a PoE injector. The power adapter is included.

hAP provides PoE output function for port #5 - it can power other PoE capable devices with the same voltage as applied to the unit. Maximum load on the port is 500mA.

The hAP is preconfigured, so all you need to do, is plug in the internet cable, the power, and start using the internet by connecting to the MikroTik network.

 [Send purchase questions \(mailto:sales@mikrotik.com?subject=Question%20about%20hAP\)](mailto:sales@mikrotik.com?subject=Question%20about%20hAP)

[☰ Specifications](#) [🔍 Support & Downloads](#) [🖼️ Gallery](#) [📊 Test results](#)

Specifications

Details

Product code	RB951Ui-2nD
Architecture	MIPSBE
CPU	QCA9531
CPU core count	1
CPU nominal frequency	650 MHz
Dimensions	113 x 89 x 28mm
License level	4
Operating System	RouterOS
Size of RAM	64 MB



Details

Storage size	16 MB
Storage type	FLASH
Tested ambient temperature	-30°C to 70°C
Suggested price	\$45.00



Powering

Details

PoE in	Passive PoE
PoE out	Passive PoE
PoE in input Voltage	10-28 V
Number of DC inputs	2 (DC jack, PoE-IN)
DC jack input Voltage	10-28 V
Max out per port output (input < 30 V)	500 mA
Max total out (A)	500 mA
Max power consumption	5 W

Wireless

Details

Antenna gain dBi for 2.4 GHz	1.5
Wireless 2.4 GHz standards	802.11b/g/n
Wi-Fi generation	4
Wireless 2.4 GHz Max data rate	300 Mbit/s
Wireless 2.4 GHz number of chains	2
Wireless 2.4 GHz chip model	QCA9531

Ethernet

Details



Details

10/100 Ethernet ports 5



Peripherals

Details

Number of USB ports 1

USB Power Reset Yes

USB slot type USB type A

Max USB current (A) 1

Wireless specifications

2.4 GHz	Transmit (dBm)	Receive Sensitivity
1MBit/s	22	-96
11MBit/s	22	-89
6MBit/s	20	-93
54MBit/s	18	-74
MCS0	20	-93
MCS7	16	-71

Included parts



[24V 0.8A power adapter \(https://i.mt.lv/cdn/rb_images/part11391161548m.jpg\)](https://i.mt.lv/cdn/rb_images/part11391161548m.jpg)

Busca

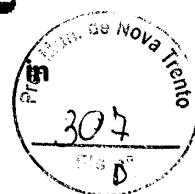

brasforma

Empresa

Produtos

Compatibilidade

Onde Comprar

Marketing

Blog

Contato

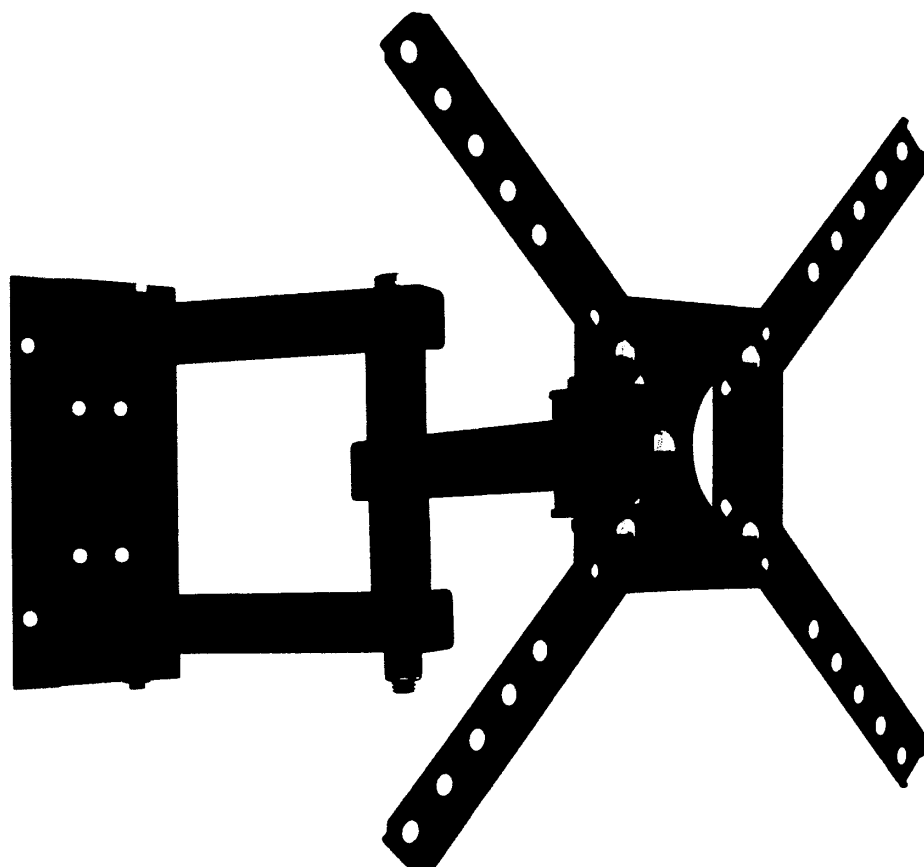

Suporte para TV – SBRP140

**Suporte
ARTICULADO para
TV LED, LCD,
Plasma, 3D e
Smart TV de 10" a
55" – Brasforma
SBRP 140 –
Acompanha Nível
Bolha**

Imagem meramente ilustrativa

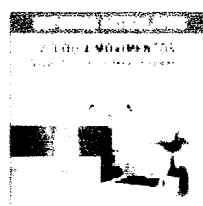
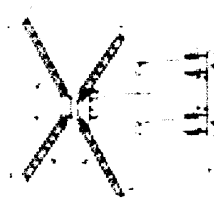
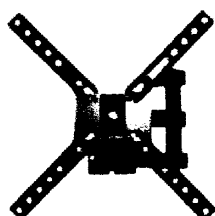
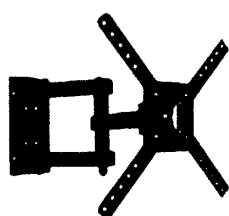



Suporte Articulado
Brasforma para
TVs LCD, LED,
Plasma, 3D e Smart
TV de 10 até 55
polegadas (com
VESA máximo de



Inclinação	15°
Articulação	180°
Cor	Preto
Local de Instalação	Parede
Garantia	05 anos
Furação VESA	50x50, 75x75, 100x100, 200x100, 200x200, 300x200, 300x300, 400x100, 400x400mm
Pontos de Fixação	4 pontos
Dimensões do Produto (LxAxP)	120x220x90 mm
Parafusos	M4x16mm, M6x20mm e M8x25mm
Capacidade de Carga	30kg
Material	Aço carbono, tratamento anticorrosivo e pintura eletrostática
Comprimento	9 mm

 Compartilhar
no
Facebook

 Tweetar
esse
produto

 Enviar
produto
por
email

Produtos relacionados

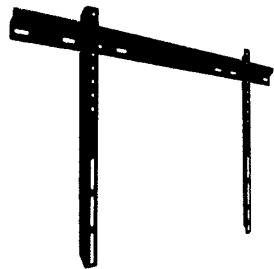

Suporte para TV
SBRP300

☰ Detalhes

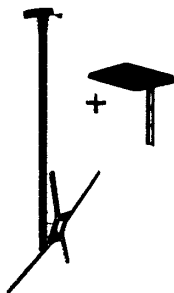

Suporte de Teto
para TV
SBRP150

☰ Detalhes

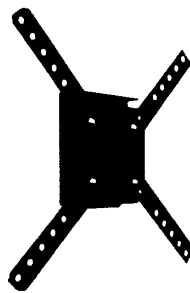

Suporte para TV
SBRP110

☰ Detalhes

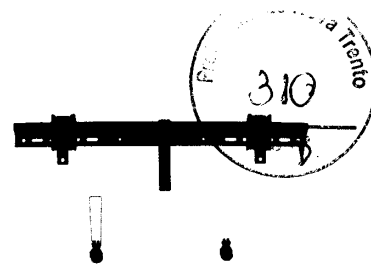

Suporte para TV
SBRL501

☰ Detalhes

Suportes para TV,
LCD, LED, Plasma,
Monitores,
Projetores, Home
Theaters, Micro-
ondas e Racks

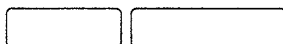

120 mil pessoas curtiram
isso. Cadastre-se para ver
do que seus amigos
gostam.

> Produtos

> Representantes

> Contato

vendas@brasforma.com.br

Av. Henry Ford, 732 -

Mooca

São Paulo-SP

CEP: 03109-000

Tel: 11 2246-0200





FT PETTIRINI LTDA ME

CNPJ: 08.283.314.0001/50

END: RUA FLORIANOPOLIS N. 70 - CENTRO - TIJUCAS SC CEP: 88200.000

FONE: 048.32634971

À

PREFEITURA MUNICIPAL DE NOVA TRENTO - SC

PREGÃO PRESENCIAL 069/2019

ENVELOPE N. 1 - PROPOSTA DE PREÇOS

RAZÃO SOCIAL : FT PETTIRINI LTDA ME CNPJ: 08.283.314.0001/50
END: RUA FLORIANOPOLIS N. 70 CENTRO - TIJUCAS SC CEP: 88200.000
tiago@adrenainformatica.com.br FONE: 048.32634971 - 99162921

CONTATO: TIAGO VARGAS PETTIRINI

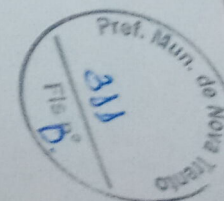



PREGÃO PRESENCIAL REGISTRO DE PREÇOS Nº. 69/2019

1. IDENTIFICAÇÃO DA EMPRESA

Razão Social: CONCÓRDIA SISTEMAS LTDA EPP
CNPJ: 05.055.328/0001-29, Inscrição Estadual: 254.388.809, Inscrição Municipal: 10319
Endereço: Rua Dr. Manuri, nº376, bairro: Centro
Município: Concórdia, Estado: Santa Catarina
CEP: 88.700-000, Fone/Fax: (49)3444-3917
Dados Bancários: Banco Do Brasil Ag: 0410-3 C/C: 28021-1
Email: licita@concordiainformatica.com.br
Representante legal: WAGNER CASAGRANDE - Diretor - CPF: 821.965.910-68

Item	Qtd	Unid	Especificação	Marca e Modelo	Valor Unitário	Valor Total
1	35	Unid	Smart TV com as seguintes especificações mínimas: Tela de LED de 49 polegadas com	LG 49LKS700PSC	R\$2.200,00	R\$ 77.000,00

4	3	Unid	Switch Gerenciável com 48 portas Gigabit Ethernet RJ45 (10/100/1000Mbps); 4 Slots MiniGBIC/SFP 1000Mbps Independentes; Autonegociação MDI/MDIX; Controle de fluxo (flow control); Espelhamento de portas (port mirroring); Estatística de tráfego; LEDs	INTELEBRAS SGE204MR	R\$ 2.900,00	R\$ 8.400,00
---	---	------	---	---------------------	--------------	--------------

resolução Full HD (1920x1080 pixels); Frequência de 60hz; Conversor Digital Integrado; Wireless Integrado; Áudio 2.0 com Potência de 10W RMS; Função Miracast; Conexões: 01 Vídeo Componente, 01 entrada AV; 02 entradas HDMI, 01 entrada USB, 01 entrada RF, 01 entrada LAN (RJ45), 01 saída Digital Optical; Menu com idioma Português do Brasil; Alimentação bivolt; Compatível com padrão VESA de fixação; Manual do Usuário em Português do Brasil; Cabo de alimentação de Energia e Base de apoio; Garantia de 12 (doze) meses; (Referência: LG 49LKS700PSC)

Sector de Licitações
Email: licita@concordiainformatica.com.br - (49) 3444-3917

Sector de Licitações
Email: licita@concordiainformatica.com.br - (49) 3444-3917





concordia

<p>indicativos de link/atividade por porta e indicação de velocidade de conexão; Fonte de Alimentação Interna Bivolt Automático; VLAN baseada em TAG (802.1Q); VLAN baseada em porta; VLAN de gerenciamento; Controle de banda por porta; Restrição do acesso WEB baseado em endereço IP; endereço MAC e</p> <p>Porta: Isolamento de portas;</p> <p>Deteção de Loopback; Gerenciamento Web (HTTP/HTTPS), SSH v2/V2 (CLI) e Telnet (CLI); Outras funcionalidades suportadas: Teste Virtual do Cabo (VCT), Diagnóstico por ping, Diagnóstico por Tracert, Sistema de log (local e remoto), Monitoramento de memória e Monitoramento de CPU; Montável em Rack 19"; Acompanhamento de Cabo de Alimentação, Guia de instalação e Kit para Montagem em Racks; Garantia mínima de 12 (doze) Meses. (Referência: Intelbras S65200 MR)</p>



concordia

5	Unid	<p>Notebook com as seguintes especificações mínimas: Tela LED de 15,6 polegadas com resolução HD (1366x768); Sistema Operacional Microsoft Windows 10 (64 bits), no idioma Português do Brasil, instalado, com sua respectiva licença permanente de uso; Memória RAM de 4GB; HDD de 500GB ou SSD de 120GB; Processador com conjunto de instruções de 64 bits, litografia de 14 nm, 2 núcleos físicos com frequência de 2Ghz e 3MB de Cache; Placa gráfica integrada;</p> <p>Conectividade Bluetooth, Gigabit Ethernet (10/100/1000), Wireless b/g/n; Lector de cartão de memória; Teclado ABNT2 com teclado numérico integrado; Porta HDMI, VGA, USB 3.0, RJ45; Cor predominantemente Preta, Cinza ou Branca; Acompanhado de Fonte de Alimentação Bivolt; Garantia de 12 meses.</p>	VAO V5F154F11X801118	R\$2.450,00	R\$24.500,00
6	Unid	<p>Impressora Multifuncional, tanque de tinta, com as seguintes especificações mínimas:</p> <p>Tecnologia de Impressão Jato de Tinta; Funções de Digitalização, Impressão e Cópia; Resolução de Impressão de 5760x1440 dpi;</p> <p>Velocidade de Impressão de 10.5ppm (ISO) em Preto e 5ppm (ISO) em cores; Bandeja de carga de papel com capacidade para 100 folhas e bandeja de saída com capacidade para 30 folhas; Suporte a tamanhos de papel A4 e A5; Suporte a tipos de</p>	Epson Ecotank L3150	R\$ 1.000,00	R\$ 10.000,00

Sector de Licitações
Email: licita@concordiainformatica.com.br - (49) 3444-3917

Sector de Licitações
Email: licita@concordiainformatica.com.br - (49) 3444-3917



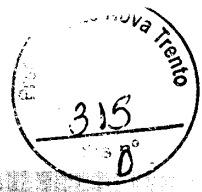

EPSON®
EXCEED YOUR VISION



EPSON®
EXCEED YOUR VISION

Especificações da EcoTank® L3150

IMPRESSÃO	Jato de tinta MicroPiezo® de 4 cores (CMYK)
Tecnologia de impressão	Epson ESC/P-R
Linguagem de impressão	3 picolitros
Tamanho da gota de tinta	Até 5760 x 1440 dpi de resolução otimizada em vários tipos de papel
Resolução máxima de impressão	
Velocidade de impressão	Em preto: 33 ppm e em cores: 15 ppm
Máxima	Em preto: 10,5 ISO ppm e em cores: 5 ISO ppm
Normal	
CÓPIAS	
Quantidade	1-20 cópias (sem PC)
Tamanho	A4, carta
DIGITALIZAÇÃO	
Tipo de scanner	Base plana com sensor de linhas CIS colorido
Área de digitalização máxima	21,6 x 29,7 cm
Resolução	1200 dpi
Óptica	1200 x 2400dpi
Hardware	9600 x 9600 dpi
Interpolada	
Profundidade das cores	48 bits de entrada, 24 bits de saída
Funções de digitalização	Digitalização para PC (PDF e WSD)
IMPRESSÃO WIRELESS	
Epson Connect™	Epson iPrint™ App (iOS, Android™), Epson Email Print, Remote Print Driver
Outros	Google Cloud Print™
INTERFACE CONECTIVIDADE	
Conectividade padrão	USB de alta velocidade (compatível com a especificação USB 2.0) (802.11 b/g/n), Wi-Fi Direct™
OPERATIVOS	
de	Windows Vista®/Windows 7®/Windows 8.1®/Windows 10 (32bit/64bit), Windows Server® 2003 SP2 - Windows Server® 2016*, Mac OS X 10.6.8 - Mac OS 10.13*
DO PAPEL	
ideais	8,9 x 12,7 cm, 10,2 x 15,2 cm, 12,7 x 17,8 cm, 20,3 x 25,4 cm, ofício 9 (21,5 x 31,5 cm), ofício ou folio (21,6 x 33 cm), ofício México (21,6 x 34 cm), carta (21,6 x 28 cm), A4 (21 x 29,7 cm), executivo (18,4 x 26,7 cm), mesa carta (14 x 21,6 cm), A6 (10,5 x 14,8 cm), cartões personalizados (mín. 5,4 x 8,6 cm - máx. 21,5 x 120 cm)
Tipos	Suporta distintos papéis Epson, papel sulfite comum e papel fotográfico para jato de tinta Nº 10 (10,5 x 24,1 cm)
Envelopes	64 - 90 g/m²
Gramatura do papel suportado	100 folhas de papel normal, 20 folhas de papel Premium Glossy Photo Paper, 10 envelopes ou 30 cartões postais
Capacidade de carga de papel	30 folhas de papel normal, 20 folhas de papel Premium Glossy Photo Paper, 30 cartões postais
Capacidade de bandeja de saída	9 x 13 cm (3,5 x 5"), 10 x 15 cm (4 x 6")
Tamanho de papel para impressão sem bordas	
GERAL	
Dimensões e peso (L x P x A)	Aberto: 37,5 x 57,8 x 25,3 cm Fechado: 37,5 x 34,7 x 17,9 cm Peso: 3,9 kg

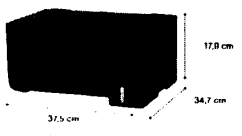

O que há na caixa

Multifuncional Epson EcoTank L3150, manual de instalação, CD-ROM com drivers, cabo de energia, cabo USB, 4 garrafas de tintas de recarga: preto, ciano, magenta e amarela

Limitada a 1 ano

Driver da impressora Epson, Epson Scan 2, Epson Easy Photo Print

1 garrafa com tinta Preta recarregável 4.500 páginas¹

3 garrafas coloridas (Ciano, Magenta, Amarela) recarregáveis até 7.500 páginas¹

Esta EcoTank L3150 foi projetada para ser usada exclusivamente com as garrafas de tinta originais da Epson. A Epson recomenda o uso de tinta original para garantir o melhor rendimento e qualidade de impressão, além de não comprometer a garantia original¹

Garantia original¹
Software disponível²

TINTA
Garantias de substituição de tinta original Epson

Códigos de produtos e das garrafas¹

L3150 (Bivolt) C 11C G86 302

Garrafa de tinta Preta T544120-AL

Garrafa de tinta Ciano T544220-AL

Garrafa de tinta Magenta T544320-AL

Garrafa de tinta Amarela T544420-AL

www.epson.com.br

Better Products for a Better Future³
Para mais informações sobre os programas ambientais da Epson consulte epson.com.br/ambiental

Epson do Brasil:
Central de atendimento ao cliente:
Capitais e Regiões Metropolitanas
3004-6627
Outras localidades
0800 377 6627 ou 0800 EPSONBR

ECOTANK é uma marca registrada da Seiko Epson Corporation. No Brasil, em Fevereiro de 2017, outras marcas de impressoras de tanque de tinta vendidas no varejo se misturam às suas cópias de impressão com jato de tinta. A tecnologia de impressão Epson EcoTank foi lançada em 2016. 1- As páginas misturadas por minuto (PM) são medidas digitais da primeira página baseada em pixels de texto no modo Escaneio em papel comum. O tempo de impressão varia dependendo da configuração do sistema, o software utilizado e a complexidade da página. 2- Para obter impressões de qualidade, parte da tinta das garrafas incluídas é utilizada para inicializar a impressora e, portanto, o seu rendimento é menor que o da tinta de substituição. 3- Rendimentos das garrafas de tinta de substituição baseado no padrão ISO 24717 com texto, e gráficos colorido usando a tecnologia de impressão EcoTank. Os rendimentos podem variar significativamente por motivo que inclua as imagens impressas, as configurações de impressão, a temperatura e a umidade. Os rendimentos podem ser menores em impressões com pouca frequência ou predominantemente com uma cor de tinta. Todas as cores da tinta são utilizadas para impressão e manutenção da impressora. Para mais informações, acesse www.epson.com.br. 4- Exatidão de cores de 35 bits de cor e cartuchos baseados nos rendimentos de impressão das garrafas de tinta pretas e coloridas de substituição em comparação com os cartuchos de capacidade padrão de tinta para impressoras de tanque de tinta com características similares dos principais fabricantes a partir de julho de 2017. 5- A economia é calculada com base na comparação entre a compra de garrafas de tinta de substituição e a compra de cartuchos que atingiram o mesmo rendimento em páginas, utilizando os preços de varejo de varejo de varejo e seus respectivos rendimentos para impressoras jato de tinta vendidas no Brasil em Junho de 2016 com características similares e preço de \$150 USD ou menos, ajustado com base de dados de dados de varejo a partir de julho de 2016, nos últimos 12 meses. 6- A garantia padrão é de 0 a 3 meses sem limite de páginas de 4 a 12 meses, ou até 30.000 páginas (o que ocorrer primeiro). 7- A maioria das funções requer que a impressora tenha conexão de internet e também um dispositivo para internet (e-mail ou Wi-Fi). 8- Alguns aplicativos ou funções podem não ser compatíveis com Mac OS X. 9- É preciso ter uma conexão de internet para instalar os drivers e o software de OS X 10- Esta multifuncional EcoTank utiliza garrafas de tinta originais da Epson. Outras marcas de tinta podem não ser compatíveis e, ainda que sejam desenhadas como tal, podem não funcionar corretamente. 11- Unidades tanque de tinta Epson vendidas no mundo até dezembro de 2017.

EPSON, ECOTANK e a impressora são marcas registradas. EXCEED YOUR VISION é uma marca registrada. iPrint, Epson Connect, Epson Connect e Epson Connect são marcas registradas da Seiko Epson Corporation. Todos os outros nomes de produtos e marcas são marcas registradas de seus respectivos proprietários. A Epson não é responsável por danos materiais. Copyright © 2017 Epson America, Inc. 033111011041062918



EcoTank® L3150
WIRELESS | IMPRIME | COPIA | DIGITALIZA

AS ÚNICAS

eco **100%**

Impressão Wireless e Wi-Fi Direct[®]

Baixíssimo custo de impressão³

Sistema EcoFit™, encaixe e abasteça

Garantia original 1 ANO⁴

EcoTank® L3150

WIRELESS | IMPRIME | COPIA | DIGITALIZA



EPSON®
EXCEED YOUR VISION

AS ÚNICAS
100

Imprima facilmente de computadores, tablets e smartphones⁵



Praticidade
Imprime 100 folhas sem interrupções



Digitalização de alta qualidade
Scanner de 1200 x 2400 dpi com ampliação de fotos e documentos



Imprime rapidamente
Até 33 ppm em preto e 15ppm em cores¹



Impressão de fotos sem bordas
9 x 13 cm
10 x 15 cm

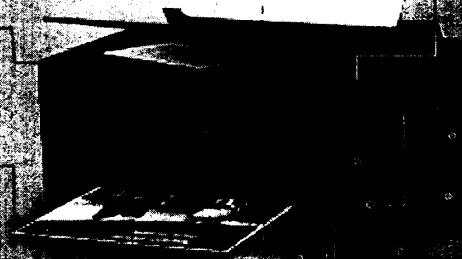

Baixíssimo custo de impressão
Economize até 90% utilizando as garrafas de substituição em comparação com os cartuchos¹



Milhares de impressões sem interrupções¹
Um kit de garrafas de tinta de substituição equivalente a 35 kits de cartuchos de tinta²



Simple, sem sujeira e sem desperdício
Garrafas com abastecimento automático, programadas para um abastecimento fácil de cada cor.



Tanques frontais
Fácil monitoramento de tintas



Design mais compacto
Tanque integrado na impressora para economizar espaço.



Tranquilidade 100% sem Cartuchos
Menos custos, mais economia.



Garrafas com sistema EcoFit™
Garrafas de alta capacidade e qualidade de impressão



Excelente economia e qualidade

- T544220-AL Ciano
- T544420-AL Amarela
- T544320-AL Magenta
- T544120-AL Preta

Garrafas de tinta preta com 65 ml - até 4.500 páginas¹
Garrafas de tinta colorida com 65 ml - até 7.500 páginas¹



Qualidade e garantia original Epson



Aprovada por clientes satisfeitos



Rede de centros de serviços



Long life technology



Tintas originais Epson

30 MILHÕES FIZERAM A ESCOLHA CERTA¹¹

Utilize sempre tintas originais Epson
Proteja sua impressora. Proteja o seu bolso.

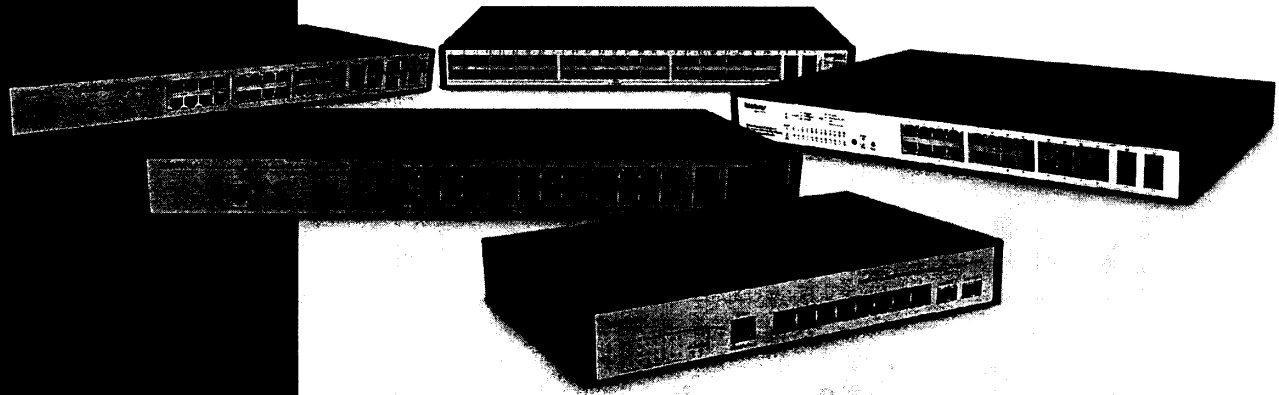

Switches Gerenciáveis

SF 2842 MR
 SG 2404 MR
 SG 1002 MR
 SG 5200 MR
 SG 2404 PoE

**SPANNING
 TREE**

EVITA LOOPING
 NA REDE

VLAN

SEGMENTAÇÃO
 DE REDES

QoS

PRIORIZA PACOTES
 DE DADOS, VOZ
 E VÍDEO



PRODUTO QUE
 FALA SUA LÍNGUA

**3
 anos**

GARANTIA

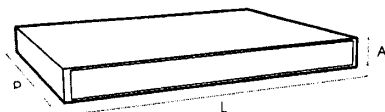

Os switches gerenciáveis Intelbras possuem recursos de gerenciamento para que o profissional tenha maior controle sobre a rede. São 5 modelos de 10 a 52 portas, com slots Mini-GBICs disponíveis para criação de enlaces de fibra óptica. Eles fornecem soluções flexíveis com alto desempenho e estabilidade para projetos de todos os portes, aumento na performance e segurança da rede.

Características

	L	A	P
SF 2842 MR	440 mm	44 mm	220 mm
SG 2404 MR	440 mm	44 mm	220 mm
SG 1002 MR	180 mm	44 mm	94 mm
SG 5200 MR	440 mm	44 mm	260 mm
SG 2404 PoE	440 mm	44 mm	330 mm



- » Múltiplas funções de gerenciamento de rede;
- » Segurança de informações e eficiência no tráfego através da segmentação da rede em VLANs;
- » Maior confiabilidade e redundância nos links de dados, evitando loops e rotas menos eficientes com Spanning Tree;
- » Aumento do poder de processamento do enlace com o Link Aggregation, que amplia a capacidade de tráfego das portas agregando-as;
- » Priorização de dados, voz e controle de banda com a criação de regras de Qualidade de Serviço (QoS);
- » Maior segurança e controle de rede através do monitoramento remoto dos dispositivos conectados via protocolo SNMP;
- » Alimentação dos dispositivos conectados ao switch pelo cabo de rede (PoE) com o SG 2400 PoE;
- » Suporte para instalação em rack padrão EIA 19" (1 U de altura);
- » Garantia de 3 anos sob troca expressa;
- » Manual e interface de gerenciamento¹ em português.

¹ Exceto para os produtos SF 2842 MR e SG 2404 MR que possuem interface de gerenciamento em inglês.

SF 2842 MR
 SG 2404 MR
 SG 1002 MR
 SG 5200 MR
 SG 2404 PoE

Switches Gerenciáveis



Especificações técnicas

	SG 2404 MR	SF 2842 MR	SG 1002 MR	SG 5200 MR	SG 2404 PoE
Hardware					
Chipset	Broadcom BCM53314S + BCM54685*2	Marvell 98DX1035 + 88E3083*3 + 88E1543*2	Broadcom BCM53312SB0KPBG	Marvell 98DX3036*2 + 88E1545*12	Broadcom BCM53314S + BCM54685*2
Frequência do buffer	200 MHz	500 MHz	200 MHz	500 MHz	200 MHz
Memória SDRAM DDR	256 Mbit	512 Mbit	256 Mbit	512 Mbit	256 Mbit
Memória Flash	128 Mbit	64 Mbit	128 Mbit	64 Mbit	128 Mbit
Portas RJ45 Fast Ethernet (10/100 Mbps)		24			
Portas RJ45 Gigabit Ethernet (10/10/1000 Mbps)	24	4	8	48	24 (PoE aif/at)
Slots Mini-GBIC/SFP (1000 Mbps)	4 (compartilhadas com as portas 21,22,23 e 24)	2 (compartilhadas com as portas 27 e 28)	2 (independentes)	4 (independentes)	4 (compartilhadas com as portas 21,22,23 e 24)
Portas console	1	1	1	-	-
LEDs indicativos	Alimentação Link/atividade por porta Indicação de velocidade de conexão	Alimentação Link/atividade por porta Indicação de velocidade de conexão	Alimentação Link/atividade por porta Indicação de velocidade de conexão	Alimentação Link/atividade por porta Indicação de velocidade de conexão	Alimentação Link/atividade por porta Indicação de velocidade de conexão e PoE
Alimentação					
Entrada	100-240 VAC, 50/60 Hz	100-240 VAC, 50/60 Hz	100-240 VAC, 50/60 Hz	100-240 VAC, 50/60 Hz	100-240 VAC, 50/60 Hz
Disposição da fonte	Fonte de alimentação interna	Fonte de alimentação interna	Fonte de alimentação interna	Fonte de alimentação interna	Fonte de alimentação interna
Potência de consumo (sem link)	8,8 W	10,23 W	5,24 W	17,83 W	27,17 W
Potência máxima de consumo	23,3 W	11,9 W	10,7 W	40,67 W	231,02 W
Condições ambientais					
Temperatura de operação	0 °C a 40 °C	0 °C a 40 °C	0 °C a 40 °C	0 °C a 40 °C	0 °C a 40 °C
Temperatura de armazenamento	-40 °C a 70 °C	-40 °C a 70 °C	-40 °C a 70 °C	-40 °C a 70 °C	-40 °C a 70 °C
Umidade de operação	10% a 90% (sem condensação)	10% a 90% (sem condensação)	10% a 90% (sem condensação)	10% a 90% (sem condensação)	10% a 90% (sem condensação)
Umidade de armazenamento	5% a 90% (sem condensação)	5% a 90% (sem condensação)	5% a 90% (sem condensação)	5% a 90% (sem condensação)	5% a 90% (sem condensação)
Certificações					
Anatel	Equipamento homologado	Equipamento homologado	Equipamento homologado	Equipamento homologado	Equipamento homologado
FCC	FCC Part 15 B Class A	FCC Part 15 B Class A	FCC Part 15 B Class A	FCC Part 15 B Class A	FCC Part 15 B Class A
CE	CE EN55022, EN61000-3-2, EN61000-3-3, EN55024 e EN60950-1	CE EN55022, EN61000-3-2, EN61000-3-3, EN55024 e EN60950-1	CE EN55022, EN61000-3-2, EN61000-3-3, EN55024 e EN60950-1	CE EN55022, EN61000-3-2, EN61000-3-3, EN55024 e EN60950-1	CE EN55022, EN61000-3-2, EN61000-3-3, EN55024 e EN60950-1
ambientais	RoHS	RoHS	RoHS	RoHS	RoHS
Aparência					
Material	Aço	Aço	Aço	Aço	Aço
Dimensões (L x A x P)	44 x 220 x 440 mm	44 x 220 x 440 mm	44 x 180 x 294 mm	44 x 260 x 440 mm	330 x 440 mm
Instalação em rack padrão EIA 19"	1 U de altura (acompanha suporte)	1 U de altura (acompanha suporte)	1 U de altura (acompanha suporte)	1 U de altura (acompanha suporte)	1 U de altura (acompanha suporte)
Cabeamento suportado					
10 BASE-T	Cabo UTP categoria 3, 4, 5 (máximo 100 m) Cabo STP EIA/TIA-568 100Ω (máximo 100 m)	Cabo UTP categoria 3, 4, 5 (máximo 100 m) Cabo STP EIA/TIA-568 100Ω (máximo 100 m)	Cabo UTP categoria 3, 4, 5 (máximo 100 m) Cabo STP EIA/TIA-568 100Ω (máximo 100 m)	Cabo UTP categoria 3, 4, 5 (máximo 100 m) Cabo STP EIA/TIA-568 100Ω (máximo 100 m)	Cabo UTP categoria 3, 4, 5 (máximo 100 m) Cabo STP EIA/TIA-568 100Ω (máximo 100 m)
100 BASE-TX	Cabo UTP categoria 5, 5e (máximo 100 m) Cabo STP FIA/TIA-568 100Ω (máximo 100 m)	Cabo UTP categoria 5, 5e (máximo 100 m) Cabo STP FIA/TIA-568 100Ω (máximo 100 m)	Cabo UTP categoria 5, 5e (máximo 100 m) Cabo STP FIA/TIA-568 100Ω (máximo 100 m)	Cabo UTP categoria 5, 5e (máximo 100 m) Cabo STP FIA/TIA-568 100Ω (máximo 100 m)	Cabo UTP categoria 5, 5e (máximo 100 m) Cabo STP FIA/TIA-568 100Ω (máximo 100 m)
1000 BASE-T	Cabo UTP categoria 5e, 6 (máximo 100 m) EIA/TIA-568 100Ω STP (máximo 100 m)	Cabo UTP categoria 5e, 6 (máximo 100 m) EIA/TIA-568 100Ω STP (máximo 100 m)	Cabo UTP categoria 5e, 6 (máximo 100 m) EIA/TIA-568 100Ω STP (máximo 100 m)	Cabo UTP categoria 5e, 6 (máximo 100 m) EIA/TIA-568 100Ω STP (máximo 100 m)	Cabo UTP categoria 5e, 6 (máximo 100 m) EIA/TIA-568 100Ω STP (máximo 100 m)
1000 BASE-FX	Fibra monomodo (SMF) e multimodo (MMF)	Fibra monomodo (SMF) e multimodo (MMF)	Fibra monomodo (SMF) e multimodo (MMF)	Fibra monomodo (SMF) e multimodo (MMF)	Fibra monomodo (SMF) e multimodo (MMF)
Principais padrões e protocolos					
IEEE	IEEE802.3, 802.3u, 802.3ab, 802.3z, 802.3x, 802.1p, 802.1q, 802.1x, 802.1d, 802.1w, 802.1s, 802.1v, 802.3ac, 802.1ax e 802.3ad	IEEE802.3, 802.3u, 802.3ab, 802.3z, 802.3x, 802.1p, 802.1q, 802.1x, 802.1d, 802.1w, 802.1s, 802.1v, 802.3ac, 802.1ax e 802.3ad	IEEE802.3, 802.3u, 802.3ab, 802.3z, 802.3x, 802.1p, 802.1q, 802.1x, 802.1d, 802.1w, 802.1s, 802.1v, 802.3ac, 802.1ax e 802.3ad	IEEE802.3, 802.3u, 802.3ab, 802.3z, 802.3x, 802.1p, 802.1q, 802.1x, 802.1d, 802.1w, 802.1s, 802.1v, 802.3ac, 802.1ax e 802.3ad	IEEE 802.3, 802.3u, 802.3ab, 802.3z, 802.3x, 802.1p, 802.1q, 802.1d, 802.1w, 802.1s, 802.1v, 802.3ac, 802.3af e 802.3at

SF 2842 MR
 SG 2404 MR
 SG 1002 MR
 SG 5200 MR
 SG 2404 PoE

Switches Gerenciáveis



	RFC1541, RFC1112, RFC2236, RFC2618, RFC1757, RFC1157, RFC2571, RFC2030	RFC1541, RFC1112, RFC2236, RFC2618, RFC1757, RFC1157, RFC2571, RFC2030	RFC1541, RFC1112, RFC2236, RFC2618, RFC1757, RFC1157, RFC2571, RFC2030	RFC1541, RFC1112, RFC2236, RFC2618, RFC1757, RFC1157, RFC2571, RFC2030	RFC1541, RFC1112, RFC2236, RFC2618, RFC1757, RFC1157, RFC2571, RFC2030
Padrões IETF	CSMA/CD, TCP/IP, SNMPv1/v2c/v3, HTTP, HTTPS, SSHv1/v2	CSMA/CD, TCP/IP, SNMPv1/v2c/v3, HTTP, HTTPS, SSHv1/v2	CSMA/CD, TCP/IP, SNMPv1/v2c/v3, HTTP, HTTPS, SSHv1/v2	CSMA/CD, TCP/IP, SNMPv1/v2c/v3, HTTP, HTTPS, SSHv1/v2	CSMA/CD, TCP/IP, SNMPv1/v2c/v3, HTTP, HTTPS, SSHv1/v2
Outros padrões e protocolos					
Características básicas					
Método de transmissão	Armazena e envia (Store-and-Forward)	Armazena e envia (Store-and-Forward)	Armazena e envia (Store-and-Forward)	Armazena e envia (Store-and-Forward)	Armazena e envia (Store-and-Forward)
Backplane (capacidade do Switch)	48 Gbps	12,8 Gbps	20 Gbps	104 Gbps	48 Gbps
Tamanho da tabela de endereços MAC	8 K	8 K	8 K	16 K	8 K
Jumbo frame	10240 Bytes	10240 Bytes	10240 Bytes	10240 Bytes	10240 Bytes
Buffer de memória	4 Mb	7,6 Mb	4 Mb	16 Mb	4 Mb
MTBF	91461 horas (40 °C)	92575 horas (40 °C)	103180 horas (40 °C)	102057 horas (40 °C)	77887 horas 25 °C)
Taxa de encaminhamento de pacotes	35,7 Mpps	9,5 Mpps	14,9 Mpps	77,3 Mpps	35,7 Mpps
5	Suporte a dual IPv4/IPv6 stack, MLD snooping e IPv6 neighbor discovery	-	-	-	-
	SG 2404 MR	SF 2842 MR	SG 1002 MR	SG 5200 MR	SG 2404 PoE
Características avançadas					
Configuração de portas	Autonegociação MDI/MDI-X	Autonegociação MDI/MDI-X	Autonegociação MDI/MDI-X	Autonegociação MDI/MDI-X	Autonegociação MDI/MDI-X
	Controle de fluxo (flow control)	Controle de fluxo (flow control)	Controle de fluxo (flow control)	Controle de fluxo (flow control)	Controle de fluxo (flow control)
	Espelhamento de portas (port mirroring)	Espelhamento de portas (port mirroring)	Espelhamento de portas (port mirroring)	Espelhamento de portas (port mirroring)	Espelhamento de portas (port mirroring)
Agregação de Link (Link Aggregation)	Estatística de tráfego	Estatística de tráfego	Estatística de tráfego	Estatística de tráfego	Estatística de tráfego
	Agregação de Link estática	Agregação de Link estática	Agregação de Link estática	Agregação de Link estática	Agregação de Link estática
Distribuição de carga	Agregação de Link dinâmica (LACP)	Agregação de Link dinâmica (LACP)	Agregação de Link dinâmica (LACP)	Agregação de Link dinâmica (LACP)	Agregação de Link dinâmica (LACP)
	8 grupos	8 grupos	8 grupos	6 grupos	5 grupos
	8 portas por grupo	8 portas por grupo	8 portas por grupo	4 portas por grupo	4 portas por grupo
Tabela MAC	Algoritmo baseado em endereço MAC de origem/destino	Algoritmo baseado em endereço MAC de origem/destino	Algoritmo baseado em endereço MAC de origem/destino	Algoritmo baseado em endereço MAC de origem/destino	Algoritmo baseado em endereço MAC de origem/destino
	Algoritmo baseado em endereço IP de origem/destino	Algoritmo baseado em endereço IP de origem/destino	Algoritmo baseado em endereço IP de origem/destino	Algoritmo baseado em endereço IP de origem/destino	Algoritmo baseado em endereço IP de origem/destino
	Vínculo e filtro de endereço MAC (MAC Filter)	Vínculo e filtro de endereço MAC (MAC Filter)	Vínculo e filtro de endereço MAC (MAC Filter)	Vínculo e filtro de endereço MAC (MAC Filter)	Vínculo e filtro de endereço MAC (MAC Filter)
VLAN	Endereço MAC Estático (Static MAC Address)	Endereço MAC Estático (Static MAC Address)	Endereço MAC Estático (Static MAC Address)	Endereço MAC Estático (Static MAC Address)	Endereço MAC Estático (Static MAC Address)
	Endereço MAC Dinâmico (Dynamic MAC Address)	Endereço MAC Dinâmico (Dynamic MAC Address)	Endereço MAC Dinâmico (Dynamic MAC Address)	Endereço MAC Dinâmico (Dynamic MAC Address)	Endereço MAC Dinâmico (Dynamic MAC Address)
	VLAN baseada em endereço MAC	-	VLAN baseada em endereço MAC	-	-
Spanning Tree	VLAN baseada em protocolo	VLAN baseada em protocolo	VLAN baseada em protocolo	-	-
	GARP/GVRP	GARP/GVRP	GARP/GVRP	-	-
	4 k VLANs ativas	4 k VLANs ativas	4 k VLANs ativas	512 VLANs ativas	512 VLANs ativas
	Voice VLAN	Voice VLAN	Voice VLAN	Voice VLAN	-
	4 k VLANs IDs	4 k VLANs IDs	4 k VLANs IDs	4 k VLANs IDs	4 k VLANs IDs
	VLAN baseada em TAG (802.1Q)	VLAN baseada em TAG (802.1Q)	VLAN baseada em TAG (802.1Q)	VLAN baseada em TAG (802.1Q)	VLAN baseada em TAG (802.1Q)
	VLAN baseada em porta	VLAN baseada em porta	VLAN baseada em porta	VLAN baseada em porta	VLAN baseada em porta
	VLAN de gerenciamento	VLAN de gerenciamento	VLAN de gerenciamento	VLAN de gerenciamento	VLAN de gerenciamento
	802.1d Spanning Tree Protocol (STP)	802.1d Spanning Tree Protocol (STP)	802.1d Spanning Tree Protocol (STP)	802.1d Spanning Tree Protocol (STP)	802.1d Spanning Tree Protocol (STP)
	802.1w Rapid Spanning Tree Protocol (RSTP)	802.1w Rapid Spanning Tree Protocol (RSTP)	802.1w Rapid Spanning Tree Protocol (RSTP)	802.1w Rapid Spanning Tree Protocol (RSTP)	802.1w Rapid Spanning Tree Protocol (RSTP)
802.1s Multiple Spanning Tree Protocol (MSTP)	802.1s Multiple Spanning Tree Protocol (MSTP)	802.1s Multiple Spanning Tree Protocol (MSTP)	802.1s Multiple Spanning Tree Protocol (MSTP)	802.1s Multiple Spanning Tree Protocol (MSTP)	
Loop Guard	Loop Guard	Loop Guard	Loop Guard	Loop Guard	
Root Guard	Root Guard	Root Guard	Root Guard	Root Guard	
TC-BPDU Guard	TC-BPDU Guard	TC-BPDU Guard	TC-BPDU Guard	TC-BPDU Guard	
BPDU Guard	BPDU Guard	BPDU Guard	BPDU Guard	BPDU Guard	
BPDU Filter	BPDU Filter	BPDU Filter	BPDU Filter	BPDU Filter	

SF 2842 MR
 SG 2404 MR
 SG 1002 MR
 SG 5200 MR
 SG 2404 PoE

Switches Gerenciáveis



Multicast

256 grupos IGMP v1/v2/v3 IGMP Snooping Fast Leave Multicast VLAN Multicast Estático Filtro Multicast Estatística IGMP	256 grupos IGMP v1/v2/v3 IGMP Snooping Fast Leave Multicast VLAN Multicast Estático Filtro Multicast Estatística IGMP	256 grupos IGMP v1/v2/v3 IGMP Snooping Fast Leave Multicast VLAN Multicast Estático Filtro Multicast Estatística IGMP	256 grupos IGMP v1/v2/v3 IGMP Snooping Fast Leave Multicast VLAN Multicast Estático Filtro Multicast Estatística IGMP	256 grupos IGMP v1/v2/v3 IGMP Snooping Fast Leave Multicast VLAN Multicast Estático Filtro Multicast Estatística IGMP
--	--	--	--	--

QoS (Quality of Service)

4 filas de prioridade CoS baseado em Portas CoS baseado em 802.1p CoS baseado em DSCP Algoritmos de Escalonamento SP, WRR e SP+WRR Storm Control (Broadcast, Multicast e Unicast desconhecido) Controle de banda por porta	4 filas de prioridade CoS baseado em Portas CoS baseado em 802.1p CoS baseado em DSCP Algoritmos de Escalonamento SP, WRR e SP+WRR Storm Control (Broadcast, Multicast e Unicast desconhecido) Controle de banda por porta	4 filas de prioridade CoS baseado em Portas CoS baseado em 802.1p CoS baseado em DSCP Algoritmos de Escalonamento SP, WRR e SP+WRR Storm Control (Broadcast, Multicast e Unicast desconhecido) Controle de banda por porta	4 filas de prioridade CoS baseado em Portas CoS baseado em 802.1p CoS baseado em DSCP Algoritmos de Escalonamento SP, WRR e SP+WRR Storm Control (Broadcast, Multicast e Unicast desconhecido) Controle de banda por porta	4 filas de prioridade CoS baseado em Portas CoS baseado em 802.1p CoS baseado em DSCP Algoritmos de Escalonamento SP, WRR e SP+WRR Storm Control (Broadcast, Multicast e Unicast desconhecido) Controle de banda por porta
--	--	--	--	--

ACL (Access Control List)

64 ACLs ACL nas camadas 2, 3 e 4 (L2/L3/L4) ACL baseada em tempo	64 ACLs ACL nas camadas 2, 3 e 4 (L2/L3/L4) ACL baseada em tempo	64 ACLs ACL nas camadas 2, 3 e 4 (L2/L3/L4) ACL baseada em tempo	32 ACLs ACL nas camadas 2, 3 e 4 (L2/L3/L4)	-
--	--	--	--	---

PoE (Power over Ethernet)

-	-	-	-	Suporte aos protocolos IFFP, 802.3at, 802.3at, LLDP e LLDP-MED
-	-	-	-	180 W de potência máxima total
-	-	-	-	30 W de potência máxima por porta
-	-	-	-	Habilitar/Desabilitar Porta PoE
-	-	-	-	Prioridade de porta PoE
-	-	-	-	PoE baseado em intervalo de tempo

Segurança

Segurança das portas	Sim	Sim	Sim	Sim	Sim
Filtro de Endereço MAC (MAC Address Filter)	Sim	Sim	Sim	Sim	Sim
Associações ARP	-	Manual, ARP Scanning e DHCP snooping 200 associações ARP	-	-	-
Proteção ARP	Sim	Sim	Sim	-	-
DoS (Denial of Service)	Sim	Sim	Sim	-	-
Autenticação	-	802.1x baseada em porta 802.1x baseada em endereço MAC	-	-	-
RADIUS	RADIUS	RADIUS	RADIUS	-	-
Guest VLAN	Sim	Sim	Sim	-	-
TLS	TLSv1	TLSv1	TLSv1	TLSv1	TLSv1
SSL	SSL v2/v3	SSL v2/v3	SSL v2/v3	SSL v2/v3	SSL v2/v3
SSH	SSH v1/v2	SSH v1/v2	SSH v1/v2	SSH v1/v2	SSH v1/v2

Gerenciamento

Restrição do acesso WEB	Sim	Sim	Sim	Sim	Sim
Isolamento de portas	Sim	Sim	Sim	Sim	Sim
Autenticação com senha do usuário local	Sim (em 2 níveis)	Sim (em 2 níveis)	Sim (em 2 níveis)	Sim (em 2 níveis)	Sim (em 2 níveis)
Deteção de Loopback (Loopback Detection)	Sim	Sim	Sim	Sim	Sim
Filtro DHCP	-	-	-	Sim	Sim
SNMP	SNMP v1/v2c/v3	SNMP v1/v2c/v3	SNMP v1/v2c/v3	SNMP v1/v2c/v3	SNMP v1/v2c/v3
RMON	RMON 4 grupos Web (HTTP/HTTPS)	RMON 4 grupos Web (HTTP/HTTPS)	RMON 4 grupos Web (HTTP/HTTPS)	RMON 4 grupos Web (HTTP/HTTPS)	RMON 4 grupos Web (HTTP/HTTPS)
SSH v1/v2 (CLI)	SSH v1/v2 (CLI)	SSH v1/v2 (CLI)	SSH v1/v2 (CLI)	SSH v1/v2 (CLI)	SSH v1/v2 (CLI)
Telnet (CLI)	Telnet (CLI)	Telnet (CLI)	Telnet (CLI)	Telnet (CLI)	Telnet (CLI)
Console (CLI)	Console (CLI)	Console (CLI)	Console (CLI)	-	-
Espelhamento de portas (port mirroring)	Sim	Sim	Sim	Sim	Sim
Atualização de firmware	Via Web, Console ou TFTP	-	-	-	-
Configuração backup/reload	Sim	Sim	Sim	Sim	Sim
LLDP	-	-	-	-	Sim
LLDP-MED	-	-	-	-	Sim
DHCP	Cliente DHCP	Cliente DHCP	Cliente DHCP	Cliente DHCP	Cliente DHCP
DHCP Snooping	DHCP Snooping	DHCP Snooping	DHCP Snooping	-	-
DHCP Option 82	DHCP Option 82	DHCP Option 82	DHCP Option 82	-	-
SNTP	SNTP Cliente	SNTP Cliente	SNTP Cliente	SNTP Cliente	SNTP Cliente
BOOTP	Cliente BOOTP	Cliente BOOTP	Cliente BOOTP	Cliente BOOTP	Cliente BOOTP

Manutenção

Monitoramento e diagnósticos	-	-	Teste Virtual do Cabo (VCT) Diagnóstico por ping Diagnóstico por tracert Sistema de log (local e remoto) Monitoramento de memória Monitoramento de CPU	-
------------------------------	---	---	---	---

Garantia

3 anos	3 anos	3 anos	3 anos	3 anos
--------	--------	--------	--------	--------

SF 2842 MR
SG 2404 MR
SG 1002 MR
SG 5200 MR
SG 2404 PoE

Switches Gerenciáveis



Detalhes do produto

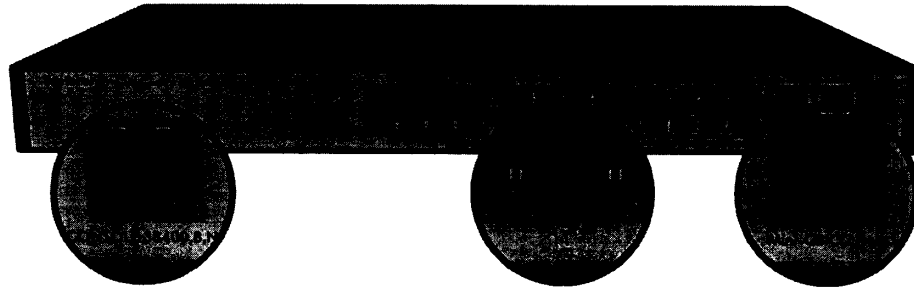

Porta console

Portas FAST/GIGA

Slots Mini-GBIC

Soluções integradas

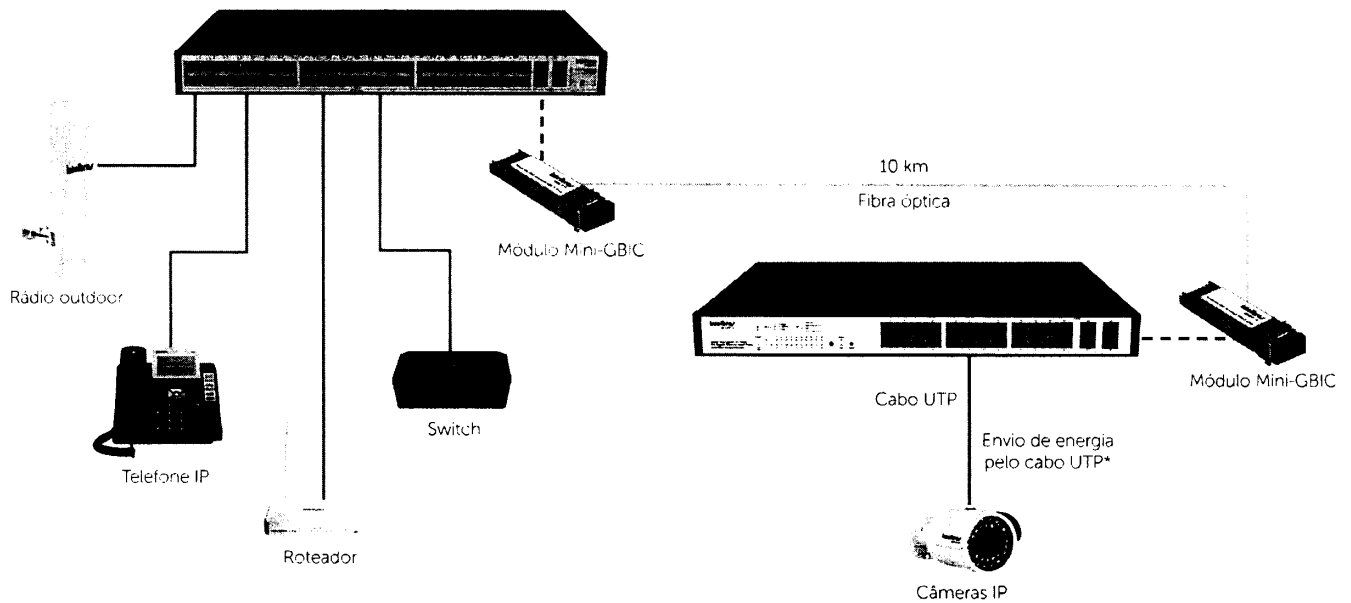

*Apenas utilizando o modelo SG 2404 PoE. Imagens ilustrativas.

Conheça também

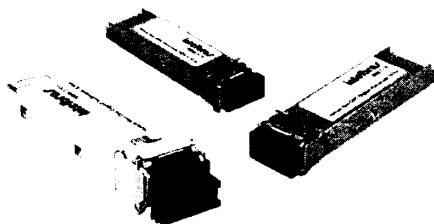

Módulos Mini-GBICs

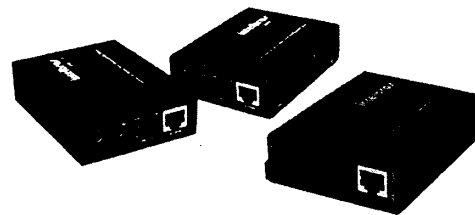

Conversores de mídia

Suporte a clientes: (48) 2106 0006
Fórum: forum.intelbras.com.br
Suporte via chat: intelbras.com.br/suporte-tecnico
Suporte via e-mail: suporte@intelbras.com.br

SAC: 0800 7042767
Onde comprar? Quem instala?: 0800 7245115
0116

intelbras



The Art of Technology



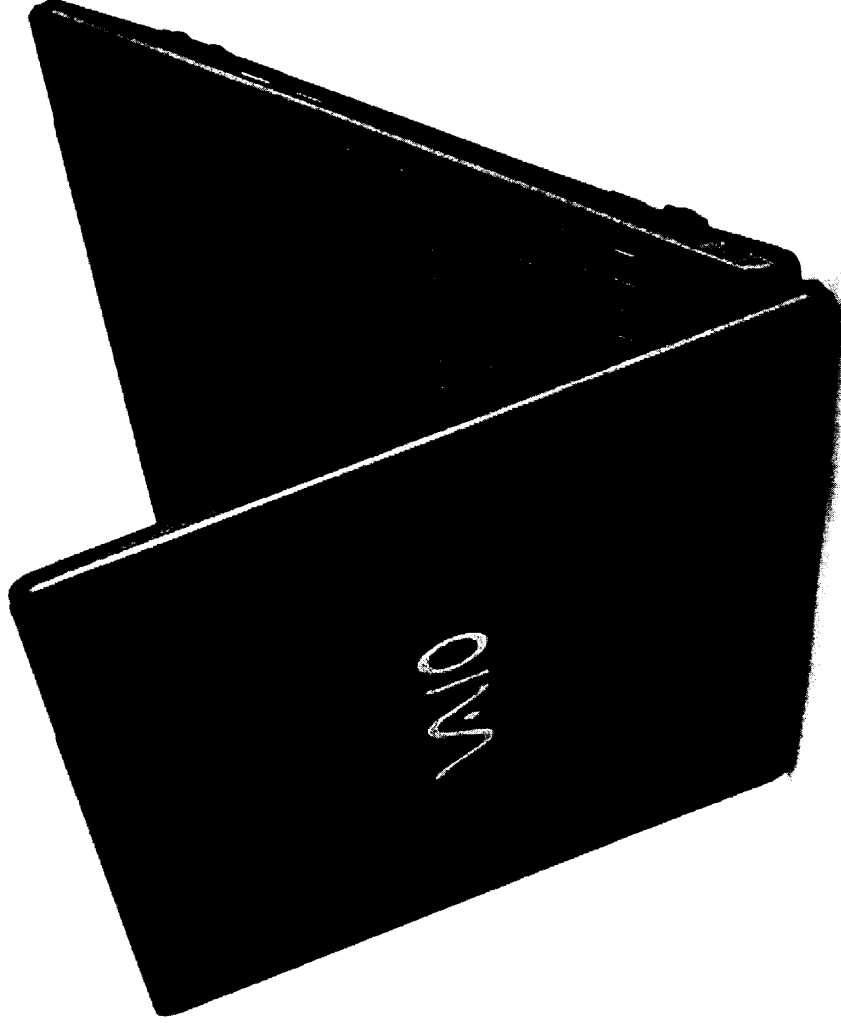

Ficha Técnica VAIO Fit 15S

The Art of Technology

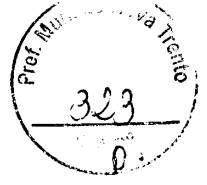

VAIO FIT 15S

VAIO

The Art of Technology

Qualidade e performance

Alta resolução para ver vídeos, maior agilidade com processadores Intel 6ª geração e conforto para digital, reunidos em um design fino e elegante.

Usabilidade

Experiência visual incrível em alta definição com Intel HD Graphics 520.

Ergonomia para digitar com linhas delicadas.

Equipamento completo

Todas as conexões no VAIO® Fit 15S foram conservadas, dispensando a necessidade de adaptadores. O produto está equipado com quatro portas USB e um detalhe importante é a possibilidade de usar dois monitores através das conexões HDMI e VGA.

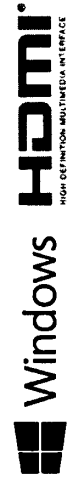
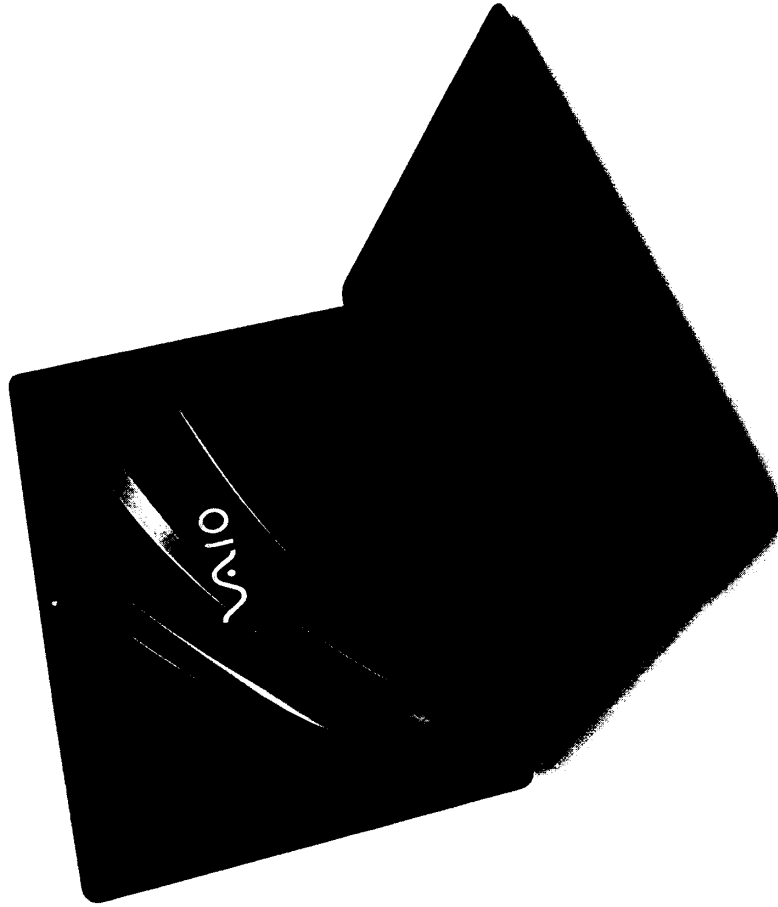
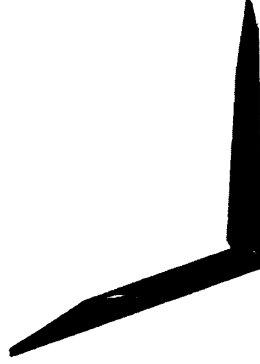
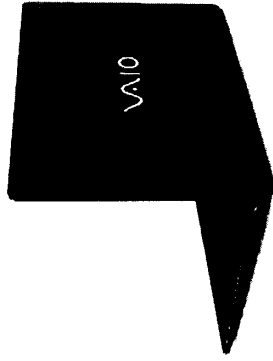

*Imagens meramente ilustrativas



VAIO Fit 15S VJF154F11X-B0611B



The Art of Technology

Modelo	VAIO Fit 15S VJF154F11X-B0611B
Processador	Intel® Core™ i3-6006U (2.00 GHz, 3 MB Cache, Dual Core)
Sistema Operacional	Windows 10 Home
Memória RAM	4 GB
Slots de Memória	2x SO-DIMM DDR3L (com suporte até 16 GB)
Disco Rígido (HD)	1 TB, SATA, 7mm, 5400 RPM
Unidade Ótica	Não
Leitor de Cartões	SD / SDHC / SDXC / MMC
Webcam	Frontal HD (1280x720P)
Tela	LCD 15.6", Widescreen, resolução 1366 x 768 de Alta Definição (HD), com tecnologia LED
Vídeo	Processamento de vídeo integrado Intel® HD Graphics 520. Suporte Microsoft® DirectX® 12 e OpenGL 4.4
Áudio	Microfone e alto-falantes estéreo embutidos
Conectividade	Rede sem fio Intel® Dual Band Wireless-AC 3165 IEEE 802.11 ac / 1x LAN 10/100/1000 e Bluetooth 4.2
Portas de Conexão	2x USB 3.0, 2x USB 2.0, 1x HDMI, 1x Áudio para microfone, 1x Áudio para fone de ouvido, 1x DC-in (carregador), 1x VGA
Teclado	Português-Brasil, 107 teclas
Mouse	Tipo Touchpad, 2 botões
Carregador	19 V / 2.1 A, 40W
Bateria	Li-ion / 4 células / 32 Wh (removível)
Cor	Chumbo escuro
Dimensões	377 x 22,8 x 259 mm (L x A x P)
Peso Líquido	2,1 Kg
Peso Bruto	2,6 Kg
Conteúdo da embalagem	Notebook, Adaptador CA com cabo padrão Inmetro (carregador), Cartão Postal e Guia Rápido de Instalação
Embalagem do Produto	430 x 60 x 338 mm (L x A x P)
Garantia	01 ano balcão (varejo)
Segurança	Trava Kensington® Lock / Intel® PTT
Código / EAN:	3340260 / 7896904696837

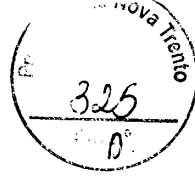

WIO

The Art of Technology

Universidade Nova de Lisboa
326
1988

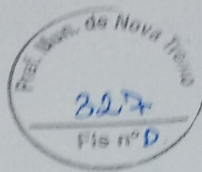

PREGÃO PRESENCIAL Nº 69/2019

ENVELOPE 1 – PROPOSTA

EMPRESA LICITANTE: **CONCORDIA SISTEMAS LTDA EPP**

CNPJ: 05.055.328/0001-29

TELEFONE: 049 34443900

E-MAIL: licita@concordiainformatica.com.br

NOME DO REPRESENTANTE LEGAL: Jonatan Deparis

Cliente.: Prefeitura Municipal de Nova Trento

Pregão presencial 69/2019

PROPOSTA

ITEM	DESCRIÇÃO	QTD	R\$ UNL.	R\$ TOTAL
01	Smart TV MARCA.: Samsung MODELO.: 49RU7100 GARANTIA.: Conforme edital	35	2.350,00	82.250,00
02	Suporte para TV MARCA.: Brasforma MODELO.: SBRP135 GARANTIA.: Conforme edital	35	125,00	4.375,00
03	Roteador MARCA.: Mikrotik MODELO.: RB951Ui-2nD GARANTIA.: Conforme edital	10	340,00	3.400,00
04	Switch MARCA.: Intelbras MODELO.: SG 5204 MR L2+ GARANTIA.: Conforme edital	03	3.000,00	9.000,00
05	Notebook MARCA.: VAIO MODELO.: FIT 15S VJF154F11X-B0621B GARANTIA.: Conforme edital	10	2.980,00	29.800,00
06	Impressora Multifuncional MARCA.: Epson MODELO.: Ecotank L3150 GARANTIA.: Conforme edital	10	935,00	9.350,00

Validade da proposta.: Conforme edital.

Prazo de entrega.: Conforme edital.

Prazo de Pagamento.: Conforme edital.

Local de entrega.: Conforme edital.

Declaração proposta.:

Declaramos para os devidos fins que.:

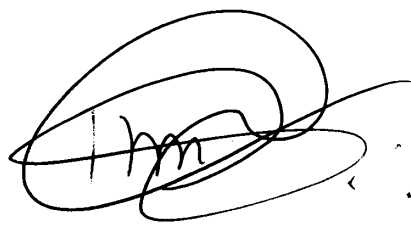

VIPH IT

48.99114.3425 | 48.4109.7797 | VIPH.COM.BR

RUA DOMINGOS COELHO, 320 PRAIA JOÃO ROSA, BIGUAÇU

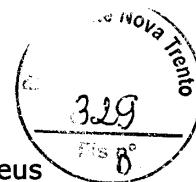

- Os produtos ofertados para o referido processo atendem plenamente ao edital e seus anexos.
- No valor proposto contempla-se todos os impostos, taxas, fretes, seguros, mão de obra, encargos fiscais, sociais, trabalhistas, previdenciários, comerciais e quaisquer outro custo direto ou indireto que incida sobre o produto.
- Declaro para os devidos fins, que tomou conhecimento de todas as informações e das condições legais, para o cumprimento das obrigações objeto da licitação considerando ainda, na formulação dos custos da proposta de preços, todas as despesas diretas e indiretas, inclusive os tributos, taxas, custos com embalagens, encargos sociais, trabalhistas e previdenciários, frete, seguro e quaisquer outros custos e despesas que incidam sobre o objeto licitado até a entrega definitiva.

Dados da empresa.:

Razão social.: VIPH IT Comércio e Serviços de Equipamentos de Informática EIRELI

CNPJ.: 33.419.290/0001-61

I.E.: 260054135 I.M.: 13129

Endereço: Rua Domingos Coelho, 320, sala 02, Praia João Rosa, Biguaçu, SC, CEP 88.160-308

Telefone: (48) 4109-7797 / (48) 9 9114-3425

E-mail: henrique@viph.com.br

Dados bancários.:

Banco.: SICOOB (756)

Agência.: 3242

Conta Corrente.: 36.526-2

Dados para assinatura de contrato.:

Henrique Mattos do Amaral

CPF.: 040.224.799-06 RG.: 4.564.662 SSP/SC

E-mail.: henrique@viph.com.br

Biguaçu, 19 de julho de 2019

Henrique Mattos do Amaral

Diretor – VIPH IT

RG 4.564.662

CPF 040.224.799-06

VIPH IT

**48.99114.3425 | 48.4109.7797 | VIPH.COM.BR
RUA DOMINGOS COELHO, 320 PRAIA JOÃO ROSA, BIGUAÇU**

DESCRIÇÃO COMPLETA DOS ITENS

Item 1.:

Smart TV Samsung 49RU7100

Smart TV com as seguintes especificações: Tela de LED de 49 polegadas com resolução Full HD (1920x1080 pixels); Frequência de 60hz; Conversor Digital Integrado; Wireless Integrado; Áudio 2.0 com Potência de 10W RMS; Função Miracast; Conexões: 01 Vídeo Componente, 01 entrada A/V, 02 entradas HDMI, 01 entrada USB, 01 entrada RF, 01 entrada LAN (RJ45), 01 saída Digital Óptica; Menu com idioma Português do Brasil; Alimentação Bivolt; Compatível com padrão VESA de fixação; Acompanhado de Controle Remoto, Pilhas/Bateria do Controle Remoto, Manual do Usuário em Português do Brasil, Cabo de alimentação de Energia e Base de apoio; Garantia de 12 (doze) meses;

Item 2.:

Suporte TV Brasforma SBRP135

Suporte para TV, articulado, com as seguintes especificações: suporte articulado para TV LED, LCD, plasma, 3d e smart tv de 10" a 55"; suportar VESA máximo de 400x400mm; permite inclinação e rotação; acompanha nível de bolha; deve possuir hastes extensoras para vesa 400x400mm; kit de parafusos e buchas; manual de instruções; tipo de material: aço carbono; cor: preto; pintura: eletrostática; furação compatível: VESA: 50x50mm, 75x75mm, 100x100mm, 200x100mm, 200x200mm, 300x200mm, 300x300mm max 400x400mm; garantia mínima de 06 (seis) meses.

Item 3.:

Roteador Mikrotik RB951Ui-2nD

Roteador com 5 portas Ethernet 10/100; Frequência Nominal da CPU de 650Mhz; 64MB de Memória RAM; 1 porta USB 2.0; Sistema Operacional RouterOS; Wireless 2.4Ghz 802.11b/g/n com antena embutida; Compatível com Alimentação POE (POE in); Função POE out (Que permite ligar outros dispositivos compatíveis com alimentação POE, com a mesma tensão aplicada para a unidade); Garantia Mínima de 12 (doze) Meses. (Referência: Mikrotik RB951Ui-2nD)

Item 4.:

Switch Intelbras SG5204MR L2+

Switch Gerenciável com 48 portas Gigabit Ethernet RJ45 (10/100/1000Mbps); 4 Slots Mini GBIC/SFP 1000Mbps Independentes; Autonegociação MDI/MDI-X; Controle de fluxo (flow control); Espelhamento de portas (port mirroring); Estatística de tráfego; LEDs indicativos de Link/atividade por porta e Indicação de velocidade de conexão; Fonte de Alimentação Interna Bivolt Automático; VLAN baseada em TAG (802.1Q); VLAN baseada em porta; VLAN de gerenciamento; Controle de banda por porta; Restrição do acesso WEB baseado em endereço IP, endereço MAC e Porta; Isolamento de portas; Detecção de Loopback; Gerenciamento Web (HTTP/HTTPS), SSH v1/v2 (CLI) e Telnet (CLI); Outras funcionalidades suportadas: Teste Virtual do Cabo (VCT), Diagnóstico por ping, Diagnóstico por Tracert, Sistema de log (local e remoto), Monitoramento de memória e Monitoramento

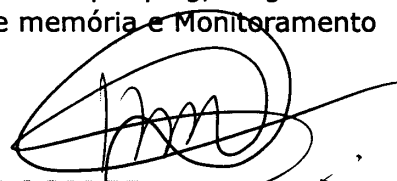



de CPU; Montável em Rack 19"; Acompanhado de Cabo de Alimentação, Guia de Instalação e Kit para Montagem em Racks; Garantia mínima de 12 (doze) Meses.

Item 5.:

Notebook VAIO FIT 15S VJF154F11X-B0621B

Notebook com as seguintes especificações mínimas: Tela LED de 15,6 polegadas com resolução HD (1366x768); Sistema Operacional Microsoft Windows 10 (64 bits), no idioma Português do Brasil, instalado, com sua respectiva licença permanente de uso; Memória RAM de 4GB; HDD de 500GB ou SSD de 120GB; Processador Intel I3-6006U com conjunto de instruções de 64 bits, litografia de 14 nm, 2 núcleos físicos com frequência de 2Ghz e 3MB de Cache; Placa gráfica integrada; Conectividade Bluetooth, Gigabit Ethernet (10/100/1000), Wireless b/g/n; Leitor de cartão de memória; Teclado ABNT2 com teclado numérico integrado; Porta HDMI, VGA, USB 3.0, RJ45; Cor predominantemente Cinza chumbo; Acompanhado de Fonte de Alimentação Bivolt; Garantia de 12 meses

Item 6.:

Impressora Multifuncional Ecotank L3150

Impressora Multifuncional, tanque de tinta, com as seguintes especificações: Tecnologia de Impressão Jato de Tinta; Funções de Digitalização, Impressão e cópia; Resolução de Impressão de 5760x1440 dpi; Velocidade de Impressão de 10.5ppm (ISO) em Preto e 5ppm (ISO) em cores; Bandeja de carga de papel com capacidade para 100 folhas e bandeja de saída com capacidade para 30 folhas; Suporte a tamanhos de papel A4 e A5; Suporte a tipos de papel Normal e Fotográfico; Scanner base plana com resolução óptica de 1200 dpi e profundidade de cor de 48 bits; Conectividade USB 2.0 e Wi-Fi 802.11 b/g/n; Alimentação Bivolt; Acompanhado de Kit de garrafas de tinta originais (1 garrafa de tinta Preta, 1 garrafade tinta Ciano, 1 garrafa de tinta Magenta e 1 garrafa de tinta Amarela), Cabo de Alimentação, Cabo USB, CD de instalação e Guia do Usuário; Garantia de 12 (doze) meses.

VIPH IT

48.99114.3425 | 48.4109.7797 | VIPH.COM.BR
RUA DOMINGOS COELHO, 320 PRAIA JOÃO ROSA, BIGUAÇU





Home / TV / Todos os Televisores / Smart TV UHD 4K 2019 RU7100 49", Visual com ...

Smart TV UHD 4K 2019 RU7100 49", Visual com Cabos Escondidos, Controle R...

RECURSOS ESPECIFICAÇÕES AVALIAÇÕES SUPORTE COMPARTILHAR

R\$ 2.199,00

COMPRAR AGORA



Smart TV UHD 4K 2019 RU7100 49", Visual com Cabos Escondidos, Controle Remoto Único e Bluetooth

UN49RU7100GXZD

★★★★★ 3.0 (11)

Escreva uma avaliação

4K de Verdade

Controle Remoto Único

Bluetooth

ZOOM IN



TAMANHO

43"	49"
50"	55"
58"	65"
75"	

R\$ 2.199,00

12x de R\$ 183,25 sem juros ou R\$ 1.979,10 à vista

COMPRAR AGORA

ONDE COMPRAR

CALCULAR O FRETE

*Condições válidas para produtos vendidos e entregues pela Loja Samsung Online.

Controle Remoto Único	UHD 4K	Visual com Cabos Escondidos	HDR Premium
	4K de Verdade		

SAMSUNG UHD TV 4K RU7100

*Clique e saiba se o produto pode ser usado com o modelo de tamanho da TV

Top 4 Benefícios

1. Controle Remoto Único

Conecte diversos aparelhos da sua TV com apenas um controle.

2. Bluetooth

Conecte sem fio entre a sua TV e outros aparelhos.

Controle Remoto Único

Descubra a incrível facilidade de controlar diversos aparelhos conectados a TV com apenas um controle remoto.

*Caricula o remote usando wireless e controla todos os aparelhos conectados em HDR, sem necessidade de usar o controle remoto. Equipamentos conectados via Bluetooth podem variar de acordo com o modelo e tamanho da TV.

Conexão sem fio entre sua TV e outros dispositivos

Conecte facilmente fones de ouvido, teclados, soundbar e outros equipamentos via Bluetooth. Tudo sem precisar de cabos adicionais.

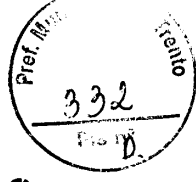

*Condições conectados via Bluetooth podem variar de acordo com o modelo e especificação técnica. Clique aqui para saber mais e condições gerais de compra aqui.

Vídeo

Frequência da Tela (Hz) 50Hz	Clean Motion Rate 120	PQI (Picture Quality Index) 1200
HDR (High Dynamic Range) HDR Premium	HDR 10+ Sim	HLS (Hybrid Log Gamma) Sim
Contraste Mega Contrast	Tecnologia de Painel Panel 100% ACR	Contrast Enhancer Sim
Auto Motion Plus Sim	Modo Filme Sim	Modo Neural Sim
Áudio	Potência (BWS) 20W	Tipos de alto-falante 2 Canais
Dolby Digital Plus Sim	Burroch de Áudio Sim	
Multiroom Link Sim		

Smart Services

Samsung SMART TV Smart	Binary NÃO COMPLETADO	Inteligência por voz Não disponível
Navegador (Web Browser) Sim		

Convergência

Empilhamento do Smartphone para TV, DUNA Sim	Bluetooth Low Energy Sim	WiFi Direct Sim
Som da TV para smartphone Sim		

Sintonizador e Transmissão

Sintonizador analógico Não disponível	Digital Broadcasting DVB-T	Data Broadcasting MPEG-4
Conectividade	USB 2	Entrada de Componente (YPbPr) 1
HDMI 3	Ethernet (LAN) Sim	Saída de Áudio Digital (Óptica) 1
Entrada de Composito (AV) 1 (só Normal para Componente TV)	HDMI A / Return Ch. Support Sim	HDMI Quick Switch Sim
Entrada de RF (antena/entrada de cabo) 1,7 (só Normal para o modelo 676)	Arnet (HDMI-CEC) Sim	
Base sem fio integrada Sim		

Design

Design Visual com Gabar. Escondido	Tipos de Borda Vitré	Espessura Ultra Slim
Cor frontal Cinza com Black	Tipos de suporte 1 Suporte para	Cor da Base/Pés Cinza/Black

Recursos

Processador

Quad Core	Processador Quad Core	Recursos Ecológicos	Sensor ecológico Sim
Alimentação	Alimentação de Energia A-130, 240V, 50/60Hz	Alimentação	Alimentação de Energia A-130, 240V, 50/60Hz
Alimentação	Alimentação de Energia A-130, 240V, 50/60Hz	Alimentação	Alimentação de Energia A-130, 240V, 50/60Hz
Alimentação	Alimentação de Energia A-130, 240V, 50/60Hz	Alimentação	Alimentação de Energia A-130, 240V, 50/60Hz

Alimentação

Alimentação	Alimentação de Energia A-130, 240V, 50/60Hz	Alimentação	Alimentação de Energia A-130, 240V, 50/60Hz
Alimentação	Alimentação de Energia A-130, 240V, 50/60Hz	Alimentação	Alimentação de Energia A-130, 240V, 50/60Hz

Alimentação

Alimentação	Alimentação de Energia A-130, 240V, 50/60Hz	Alimentação	Alimentação de Energia A-130, 240V, 50/60Hz
Alimentação	Alimentação de Energia A-130, 240V, 50/60Hz	Alimentação	Alimentação de Energia A-130, 240V, 50/60Hz

Alimentação

Alimentação	Alimentação de Energia A-130, 240V, 50/60Hz	Alimentação	Alimentação de Energia A-130, 240V, 50/60Hz
Alimentação	Alimentação de Energia A-130, 240V, 50/60Hz	Alimentação	Alimentação de Energia A-130, 240V, 50/60Hz

Alimentação

Alimentação	Alimentação de Energia A-130, 240V, 50/60Hz	Alimentação	Alimentação de Energia A-130, 240V, 50/60Hz
Alimentação	Alimentação de Energia A-130, 240V, 50/60Hz	Alimentação	Alimentação de Energia A-130, 240V, 50/60Hz

Alimentação

Alimentação	Alimentação de Energia A-130, 240V, 50/60Hz	Alimentação	Alimentação de Energia A-130, 240V, 50/60Hz
Alimentação	Alimentação de Energia A-130, 240V, 50/60Hz	Alimentação	Alimentação de Energia A-130, 240V, 50/60Hz

Alimentação

Alimentação	Alimentação de Energia A-130, 240V, 50/60Hz	Alimentação	Alimentação de Energia A-130, 240V, 50/60Hz
Alimentação	Alimentação de Energia A-130, 240V, 50/60Hz	Alimentação	Alimentação de Energia A-130, 240V, 50/60Hz

Alimentação

Alimentação	Alimentação de Energia A-130, 240V, 50/60Hz	Alimentação	Alimentação de Energia A-130, 240V, 50/60Hz
Alimentação	Alimentação de Energia A-130, 240V, 50/60Hz	Alimentação	Alimentação de Energia A-130, 240V, 50/60Hz

Alimentação

Alimentação	Alimentação de Energia A-130, 240V, 50/60Hz	Alimentação	Alimentação de Energia A-130, 240V, 50/60Hz
Alimentação	Alimentação de Energia A-130, 240V, 50/60Hz	Alimentação	Alimentação de Energia A-130, 240V, 50/60Hz

Alimentação

Alimentação	Alimentação de Energia A-130, 240V, 50/60Hz	Alimentação	Alimentação de Energia A-130, 240V, 50/60Hz
Alimentação	Alimentação de Energia A-130, 240V, 50/60Hz	Alimentação	Alimentação de Energia A-130, 240V, 50/60Hz

Alimentação

Alimentação	Alimentação de Energia A-130, 240V, 50/60Hz	Alimentação	Alimentação de Energia A-130, 240V, 50/60Hz
Alimentação	Alimentação de Energia A-130, 240V, 50/60Hz	Alimentação	Alimentação de Energia A-130, 240V, 50/60Hz

Vídeo

Frequência da Tela (Hz) 50Hz	Clean Motion Rate 120	PQI (Picture Quality Index) 1200
HDR (High Dynamic Range) HDR Premium	HDR 10+ Sim	HLS (Hybrid Log Gamma) Sim
Contraste Mega Contrast	Tecnologia de Painel Panel 100% ACR	Contrast Enhancer Sim
Auto Motion Plus Sim	Modo Filme Sim	Modo Neural Sim
Áudio	Potência (BWS) 20W	Tipos de alto-falante 2 Canais
Dolby Digital Plus Sim	Burroch de Áudio Sim	
Multiroom Link Sim		

Smart Services

Samsung SMART TV Smart	Binary NÃO COMPLETADO	Inteligência por voz Não disponível
Navegador (Web Browser) Sim		

Convergência

Empilhamento do Smartphone para TV, DUNA Sim	Bluetooth Low Energy Sim	WiFi Direct Sim
Som da TV para smartphone Sim		

Sintonizador e Transmissão

Sintonizador analógico Não disponível	Digital Broadcasting DVB-T	Data Broadcasting MPEG-4
Conectividade	USB 2	Entrada de Componente (YPbPr) 1
HDMI 3	Ethernet (LAN) Sim	Saída de Áudio Digital (Óptica) 1
Entrada de Composito (AV) 1 (só Normal para Componente TV)	HDMI A / Return Ch. Support Sim	HDMI Quick Switch Sim
Entrada de RF (antena/entrada de cabo) 1,7 (só Normal para o modelo 676)	Arnet (HDMI-CEC) Sim	
Base sem fio integrada Sim		

Design

Design Visual com Gabar. Escondido	Tipos de Borda Vitré	Espessura Ultra Slim
Cor frontal Cinza com Black	Tipos de suporte 1 Suporte para	Cor da Base/Pés Cinza/Black

Recursos

Vídeo

Frequência da Tela (Hz) 50Hz	Clean Motion Rate 120	PQI (Picture Quality Index) 1200
HDR (High Dynamic Range) HDR Premium	HDR 10+ Sim	HLS (Hybrid Log Gamma) Sim
Contraste Mega Contrast	Tecnologia de Painel Panel 100% ACR	Contrast Enhancer Sim
Auto Motion Plus Sim	Modo Filme Sim	Modo Neural Sim
Áudio	Potência (BWS) 20W	Tipos de alto-falante 2 Canais
Dolby Digital Plus Sim	Burroch de Áudio Sim	
Multiroom Link Sim		

Smart Services

Samsung SMART TV Smart	Binary NÃO COMPLETADO	Inteligência por voz Não disponível
Navegador (Web Browser) Sim		

Convergência

Empilhamento do Smartphone para TV, DUNA Sim	Bluetooth Low Energy Sim	WiFi Direct Sim
Som da TV para smartphone Sim		

Sintonizador e Transmissão

Sintonizador analógico Não disponível	Digital Broadcasting DVB-T	Data Broadcasting MPEG-4
Conectividade	USB 2	Entrada de Componente (YPbPr) 1
HDMI 3	Ethernet (LAN) Sim	Saída de Áudio Digital (Óptica) 1
Entrada de Composito (AV) 1 (só Normal para Componente TV)	HDMI A / Return Ch. Support Sim	HDMI Quick Switch Sim
Entrada de RF (antena/entrada de cabo) 1,7 (só Normal para o modelo 676)	Arnet (HDMI-CEC) Sim	
Base sem fio integrada Sim		

Design

Design Visual com Gabar. Escondido	Tipos de Borda Vitré	Espessura Ultra Slim
Cor frontal Cinza com Black	Tipos de suporte 1 Suporte para	Cor da Base/Pés Cinza/Black

Recursos

Vídeo

Frequência da Tela (Hz) 50Hz	Clean Motion Rate 120	PQI (Picture Quality Index) 1200
HDR (High Dynamic Range) HDR Premium	HDR 10+ Sim	HLS (Hybrid Log Gamma) Sim
Contraste Mega Contrast	Tecnologia de Painel Panel 100% ACR	Contrast Enhancer Sim
Auto Motion Plus Sim	Modo Filme Sim	Modo Neural Sim
Áudio	Potência (BWS) 20W	Tipos de alto-falante 2 Canais
Dolby Digital Plus Sim	Burroch de Áudio Sim	
Multiroom Link Sim		

Smart Services

Samsung SMART TV Smart	Binary NÃO COMPLETADO	Inteligência por voz Não disponível
Navegador (Web Browser) Sim		

Convergência

Empilhamento do Smartphone para TV, DUNA Sim	Bluetooth Low Energy Sim	WiFi Direct Sim
Som da TV para smartphone Sim		

Sintonizador e Transmissão

Sintonizador analógico Não disponível	Digital Broadcasting DVB-T	Data Broadcasting MPEG-4
Conectividade	USB 2	Entrada de Componente (YPbPr) 1
HDMI 3	Ethernet (LAN) Sim	Saída de Áudio Digital (Óptica) 1
Entrada de Composito (AV) 1 (só Normal para Componente TV)	HDMI A / Return Ch. Support Sim	HDMI Quick Switch Sim
Entrada de RF (antena/entrada de cabo) 1,7 (só Normal para o modelo 676)	Arnet (HDMI-CEC) Sim	
Base sem fio integrada Sim		

Design

Design Visual com Gabar. Escondido	Tipos de Borda Vitré	Espessura Ultra Slim
Cor frontal Cinza com Black	Tipos de suporte 1 Suporte para	Cor da Base/Pés Cinza/Black

Recursos

Vídeo

Frequência da Tela (Hz) 50Hz	Clean Motion Rate 120	PQI (Picture Quality Index) 1200
HDR (High Dynamic Range) HDR Premium	HDR 10+ Sim	HLS (Hybrid Log Gamma) Sim
Contraste Mega Contrast	Tecnologia de Painel Panel 100% ACR	Contrast Enhancer Sim
Auto Motion Plus Sim	Modo Filme Sim	Modo Neural Sim
Áudio	Potência (BWS) 20W	Tipos de alto-falante 2 Canais
Dolby Digital Plus Sim	Burroch de Áudio Sim	
Multiroom Link Sim		

Smart Services

Samsung SMART TV Smart	Binary NÃO COMPLETADO	Inteligência por voz Não disponível
Navegador (Web Browser) Sim		

Convergência

Empilhamento do Smartphone para TV, DUNA Sim	Bluetooth Low Energy Sim	WiFi Direct Sim
Som da TV para smartphone Sim		

Sintonizador e Transmissão

Sintonizador analógico Não disponível	Digital Broadcasting DVB-T	Data Broadcasting MPEG-4
Conectividade	USB 2	Entrada de Componente (YPbPr) 1
HDMI 3	Ethernet (LAN) Sim	Saída de Áudio Digital (Óptica) 1
Entrada de Composito (AV) 1 (só Normal para Componente TV)	HDMI A / Return Ch. Support Sim	HDMI Quick Switch Sim
Entrada de RF (antena/entrada de cabo) 1,7 (só Normal para o modelo 676)	Arnet (HDMI-CEC) Sim	
Base sem fio integrada Sim		

Design

Design Visual com Gabar. Escondido	Tipos de Borda Vitré	Espessura Ultra Slim
Cor frontal Cinza com Black	Tipos de suporte 1 Suporte para	Cor da Base/Pés Cinza/Black

Recursos

Vídeo

Útil? **Sim · 2** **Não**  **Relatório****★★★★** João Gabriel · 20 dias atrás**TV Top!!!**

Comprei em uma mega promoção por 999! Achei até que fosse mentira, mas veio no prazo certinho (3 dias úteis). O tamanho ficou sensacional na minha sala, a TV tem muitas funções smart, conecta a internet, acesso rápido a sua plataformas de streaming, internet conecta bem, não trava e não cai! A imagem é ótima, curtindo a copa América aqui em grande estilo! É uma TV completa, tem praticamente tudo que você precisa e o controle único um show à parte, já aposentei o controlinho da net! Valeu Samsung, esse modelo 2019 tá muito top!!!

Sim, Recomendando esse produto.Útil? **Sim · 14** **Não · 4** **Relatório****★★★★** Fekete · 9 dias atrás**Bom recursos**

comprei o produto há uns 20 dias motivo maior era o Bluetooth mas ao conectar lá ao Bluetooth do meu som Samsung o áudio fica falhando fica cortando a voz o que me deixou decepcionado pois eu tinha a un7100 4k 49 polegadas com 3 meses de uso vendi para adquirir a ru7100 por causa do Bluetooth que não funciona direito por isso estou decepcionado

Útil? **Sim · 0** **Não · 6** **Relatório****Resposta de Samsung:**

Time Samsung · 8 dias atrás

Olá!

Pedimos que realize um acesso remoto para sua Smart TV através da Central de Atendimento ligando no 4004-0000 e caso tenha mais dúvidas, pedimos também que nos contate através dos outros canais de atendimento.

- Live Chat: http://livechat.support.samsung.com/Customer_new/BR - Facebook: <https://www.facebook.com/SamsungBrasil/> - Twitter: <https://twitter.com/SamsungBrasil>

★★★★ Nego · 14 dias atrás**Deixou a desejar na imagem**

Comprei uma e a imagem não é Tam nitida para uma tv 4k ,achei a lg com a imagem mais bonita a as cores vivas

Não, Não recomendo esse produto.Útil? **Sim · 10** **Não · 2** **Relatório****Avaliações**RECEBA UMA AVALIAÇÃO 

Classificação automática

Média de avaliações de clientes

Selecione uma linha abaixo para filtrar as avaliações.

Geral **★★★★★** 3.0**5 ★** 3**4 ★** 0**3 ★** 3**2 ★** 4**1 ★** 1

1-8 de 11 Avaliações

Classificar por: Da maior para a menor **★★★★** Fagnerts · 4 dias atrás**Recursos**

Olá gostaria de saber se tem como eu baixa com essa tv os apps que pode ter acesso a IPTV???

Sim, Recomendando esse produto.Útil? **Sim · 0** **Não · 0** **Relatório****Resposta de Samsung:**

Time Samsung · 3 dias atrás

Olá, Fagnerts.

Queremos sempre que você tenha a melhor experiência com a nossa tecnologia e com os nossos produtos.

Eventualmente, aplicativos que não oferecem a segurança que queremos podem sofrer atualizações e serem alterados definitivamente ou temporariamente.

Visamos sempre a plena proteção do consumidor igualmente proporcional ao seu entretenimento e estamos à disposição.

★★★★ Anônimo · 5 dias atrás**Ótima smart**

Comprei o produto pelo site na terça feira e chegou na sexta feira, fiquei muito satisfeita com a entrega que foi até antes do prazo. E quanto a Tv amei muito boa, a imagem é ótima. Recomendando!!!

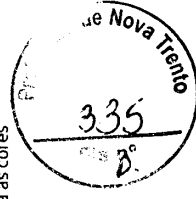
Sim, Recomendando esse produto.

1-8 de 11 Avaliações

★★★★ Ro8622 - um mês atrás
Como comprei por 999 tá valendo

A tv tem uma imagem ótima, realmente não conecta ao notebook ponto fraco, meu mi mouse também não conectou de jeito nenhum, o áudio e bom. conexão apesar de n ser 5ghz roda 4k aqui de boa com minha Net de 10 mega,

Útil? **Sim** · 12 Não · 1 **Relatório**

Resposta de Samsung:

Samsung · 24 dias atrás
Olá,

Com a RU7100 você pode conectar diversos dispositivos externos, como dispositivos de vídeo, consoles de videogame, smartphones e computadores, tanto via cabo, quanto por bluetooth. Entre em contato com o suporte especializado através do Live chat (http://livechat.support.samsung.com/Customer_new/BR) que ajudaremos a realizar essa conexão, tudo bem? Estamos no aguardo!

★★★★ LeandroM · 13 dias atrás
Decepção

Tem boa imagem com ótimo contraste, razoável gama de cores e brilho, mas quando se vê a TV na lateral perde bastante qualidade da imagem, como se estivesse cinzenta, e isso incomoda bastante. Não tem a função TimeShift, que pode dar pause e retornar a programação da TV com um HD Externo, um imenso erro da Samsung não ter essa função, poderiam rever essa estratégia com uma atualização de firmware. Tem bom áudio, com boa equalização incluindo os sons graves. Um avanço é o controle universal, só falta o comando por voz e fazê-lo mais robusto, mas talvez pessoas de idade avançada terão dificuldade no uso. Em resumo, sugiro pesquisar mais antes de comprar a TV...

☹ Não, Não recomendo esse produto.

Útil? **Sim** · 6 Não · 1 **Relatório**

★★★★ Freitas · 19 dias atrás

O painel traseiro da tv não é o mostrado nas fotos

A imagem deixou a desejar em relação a minha outra tv a MU6100, e uma coisa estranha que me deixou pensando na qualidade de imagem é que o local onde os cabos RCA de audio e video para ligar o DVD estão em um painel separado do principal, como as TV mais antigas, na MU6100 estes mesmos cabos se ligam em um só lugar e no painel principal abaixo do HDMI.

☹ Não, Não recomendo esse produto.

Útil? **Sim** · 2 Não · 1 **Relatório**

Como atualizar a sua TV?

VER A RESPOSTA

Quais frequências de banda são compatíveis com a minha TV?

VER A RESPOSTA

Manual do usuário e Downloads

VER MAIS CONTEÚDO

Tire suas dúvidas

PERE USUARIO

VER BARRA DE SUPORTE

Comparar



65"

43" 49" 50" 55" 59"

49"

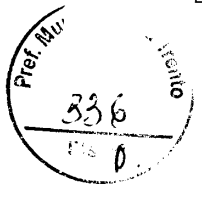

acessórios vendidos separadamente.
*Eventuais custos de entrega ou contratação poderão ser cobrados pelos desenvolvedores dos aplicativos.
*As imagens do produto apresentado pode ser diferentes do que as imagens apresentadas.
*Design e Specs do produto podem variar de acordo com modelo e tamanho da TV.

Voltar ao topo

PRODUTOS & SERVIÇOS

Smartphones
Tablets
Dispositivos Wearables
Acessórios
Televisores
Áudio e Vídeo

LOJA ONLINE

Promoções
Ofertas Exclusivas
Smartphones
Tablets
Televisores
Eletrodomésticos
FAQ Loja Online

SOBRE NÓS

Lojas Samsung
Promoção
Quem somos
Notícias
Investidores
Celular Legal

Copyright© 1995-2019 SAMSUNG. Todos os direitos reservados.

SAMSUNG ELETRÔNICA DA AMAZÔNIA LTDA., com sede em Av. dos Otis, nº 1.460, Distrito Industrial, Manaus/AM, 69.007-002, inscrita no CNPJ/MF sob o nº. 00.280.273/0001-37.

LOJA ONLINE SAMSUNG, operada pela MAGAZINE LUIZA S/A, com endereço na Rodovia Bandeirantes, Nº 1, KM 68, 760 - Rio Abaixo, Louveira - SP, CEP: 13290-000, inscrita no CNPJ/MF sob o nº. 47960.950/0897-85.

Contato Eletrônico para compras na Loja Online.

Esse website é melhor visualizado nas versões Microsoft Internet Explorer 11 ou superior e/ou nas últimas versões dos navegadores Google Chrome e Mozilla Firefox.

BRASIL/PORTUGUÊS

ACESSIBILIDADE TERMOS & CONDIÇÕES LOJA ONLINE PRIVACIDADE LEGAL MAPA DO SITE

SIGA-NOS

Smart TV UHD 4K 2019 RU7100 65", Design Premium, Cabos Escondidos, Controle Remoto Único e Bluetooth
Smart TV MU6120 4K HDR Premium, Plataforma Tizen, 3+

Controle Remoto Único



Controle Remoto Único

Design Slim



4K de Verdade

Visual com Cabos Escondidos



Visual com Cabos Escondidos

4K de Verdade

HDR Premium



HDR Premium

Per Color

Realidade

SAIBA MAIS

SAIBA MAIS

SAIBA MAIS

Visualizados recentemente

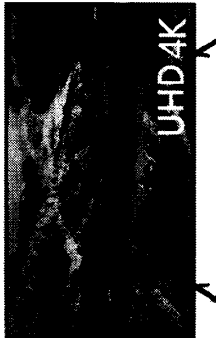

Smart TV UHD 4K 2019 RU7100 50", Visual com Cabos Escondidos, Controle Remoto Único e Bluetooth



Galaxy Tab A 10.5"

*Os aplicativos divulgados podem não estar disponíveis em todas as Smart TV Samsung. A plataforma Samsung Smart TV é usada pelos provedores de conteúdo para disponibilizar aplicativos. Os provedores de conteúdo podem remover aplicativos da plataforma Smart TV ou parar de dar suporte a qualquer momento. O prazo entre o lançamento e a disponibilização de um aplicativo pode variar.
*Os aplicativos podem precisar de conexão à Internet para serem baixados e funcionar corretamente. A utilização de alguns aplicativos pode estar sujeita a acordos de fornecedores de serviços terceiros. Alguns recursos, aplicativos e serviços exigem consentimento para a coleta e uso de informações pessoais e/ou



Como usar a função Screen Mirroring do SMART TV?

Data de última atualização: 05 Jun 2018

[Como usar a função Screen Mirroring da SMART TV?]

■ Espelhamento de tela (compartilhe a tela do dispositivo móvel com a tela da TV)

Conecte sem fio um dispositivo móvel com espelhamento à TV e reproduza os arquivos de vídeo e áudio armazenados no dispositivo na TV. Espelhamento refere-se à função que reproduz os arquivos de vídeo e áudio localizados em um dispositivo móvel em uma TV e no dispositivo móvel simultaneamente.

- Menu: Rede → Espelhamento de tela
- Para usar a função Screen Mirroring, o dispositivo móvel deve suportar uma função de espelhamento, como All Share Cast, WiDi (versão 3.5) ou Miracast. Para verificar se o seu dispositivo móvel suporta a função de espelhamento, visite o site do fabricante do dispositivo móvel.
- O vídeo ou áudio pode parar intermitentemente dependendo das condições da rede.

1) Conectando através de um dispositivo móvel ...

1. No dispositivo móvel, execute o Screen Mirroring. O dispositivo móvel procura dispositivos disponíveis para se conectar.
2. Na lista de resultados da pesquisa, selecione a TV. A TV exibe um pop-up na parte superior da tela.

3. No pop-up, selecione Permitir para conectar o dispositivo móvel.
• Todos os dispositivos móveis anteriormente permitidos se conectam automaticamente sem precisar de aprovação.
• Se você selecionar Negar, o dispositivo não poderá se conectar. Além disso, você está definindo o status da conexão do dispositivo para Negar e não poderá se conectar no futuro, a menos que você altere o status da conexão.

Para alterar o status da conexão de um dispositivo negado, navegue até Rede → Espelhamento de tela → Gerenciador de dispositivos, selecione o dispositivo e, em seguida, selecione Permitir.

• O dispositivo móvel pode não encontrar a TV normalmente. Neste caso, consulte "Não procurar TV no dispositivo móvel ..."

<https://www.samsung.com/my/support/tv-audio-video/how-to-use-screen-mirroring-function-of-smart-tv/>

1/4

2) Não procurando TV no dispositivo móvel ...

1. Navegue até Rede → Espelhamento de tela e selecione Espelhamento de tela.

A função Screen Mirroring é iniciada. Você também pode iniciar o Screen Mirroring pressionando o botão SOURCE

no seu controle remoto e, em seguida, selecionando Screen Mirroring na lista na parte superior da tela.

2. Inicie o Screen Mirroring no seu dispositivo móvel. O dispositivo procura dispositivos disponíveis.

3. Selecione a TV na lista. A TV permite automaticamente a conexão e o dispositivo se conecta.

• Se o dispositivo móvel não puder se conectar, tente ligar e desligar a TV.

3) Gerenciando o status da conexão de dispositivos móveis conectados anteriormente.

Esta função só está disponível se os dispositivos tiverem conectado anteriormente à TV ou tiverem tentado anteriormente conectar e foi negado.

1. Navegue até Rede → Espelhamento de tela → Gerenciador de dispositivos. A TV exibe uma lista de dispositivos que anteriormente conectado à TV ou tentou se conectar à TV e foi negado. O status da conexão

(Permitir / Negar) também é exibido.

2. No pop-up, você pode selecionar Permitir conexão, Negar conexão ou Excluir o dispositivo da lista.

Não é o que você estava procurando? Deixe-nos ajudá-lo diretamente!

Samsung Careline Team está disponível:
7 dias das 9h às 19h

Bate-papo ao vivo on-line com um agente.

Envie-nos um email diretamente. *Nosso objetivo é responder dentro de 24 horas.*

Precisa de apoio fora da Malásia?

Visite o [site do seu país](#) se você mora e / ou comprou seus produtos Samsung fora da Malásia.

Todos os produtos e informações de contato nesta página aplicam-se somente a clientes e produtos Samsung adquiridos na Malásia.

Como você melhoraria essa resposta?

<https://www.samsung.com/my/support/tv-audio-video/how-to-use-screen-mirroring-function-of-smart-tv/>

2/4

Ajude-nos a melhorar nosso conteúdo, enviando seu comentário abaixo. Vamos tentar implementar sua sugestão.

NOTA: Não podemos responder sem o seu nome e endereço de email.

Perguntas relacionadas

Why Are Some Of My Menu Options Grayed Out?

2018 Smart TV - Smart Touch Control Overview

How to change channels

Is this content helpful?

YES

NO

Need more help? Contact Us.

Online

Live Chat

24 hours a day, 7 days a week
Consulting Public Inquiries

Email

We'll respond within 24 hours of your request.

Email to CEO

Contact the Chairman, CEO's Office

Email to Samsung Pay

We'll respond within 24 hours of your request.

Remote Service

Take advantage of Remote Support by TV's Message Board #10000

Call

1 800 22 8899
For Mobile Devices and Samsung Pay Enquiries

24 hours a day, 7 days a week

1 800 88 9999
For other Products & Enquiries

24 hours a day, 7 days a week

+603-2713 7420
Call From Overseas

+603-5191-1515
For Online Store or Orders Enquiries

9am - 6pm (MY Time) weekdays, weekends & holidays

*New, ongoing and expiring warranties. Visit [SAMSUNG](#)

Serviço e reparos

Centros de serviços da Samsung

Para obter informações sobre as instalações da Samsung, visite [samsung.com/my/locations](#)

Serviço Inteligente

Comentários e avaliações sobre Smart TV

Serviços cibernéticos

Registre-se para o serviço de suporte técnico

Acompanhar meu reparo

Receba atualizações no seu método Samsung

CONTATE-NOS

CONTATE-NOS

De volta em 10/9/20

<https://www.samsung.com/my/support/tv-audio-video/how-to-use-screen-mirroring-function-of-smart-tv/>

3/4

PRODUTO E SERVIÇO

Smartphones

Comprimidos

Wearables

Acessórios

TV por tipo / TV por tamanho

Áudio vídeo

Monitores

FAZER COMPRAS

Frigoríficos

Utensílios de Cozinha

Máquinas de lavar roupas

Ar condicionado

Limpadores de Vácuo

SSD

Cartões de memória

Ofertas e Promoções

FAQ da loja online

Samsung Experience Store

Localizador de lojas

Localização de serviço

Serviço cibernético

E-mail para o escritório do CEO

APOIO, SUPORTE

Contate-Nos

Suporte por telefone

Bate-papo ao vivo

Suporte por email

Localização do serviço

Serviço cibernético

E-mail para o escritório do CEO

SOBRE NÓS

Sobre nós

Relações com investidores

Newsroom

Careira

Para desenvolvimento

Aviso de alerta de fraude

Subscreva a nossa newsletter

Samsung Malaysia Electronics (SME) SDN. BHD. (629186-D) Copyright © 1995-2019 SAMSUNG Todos os direitos reservados. Este site é melhor visualizado usando o Microsoft Internet Explorer 11 ou superior e / ou a versão mais recente dos navegadores Google Chrome e Mozilla Firefox.

■ MALÁSIA | INGLÊS | AJUDA DE ACESSIBILIDADE | PRIVACIDADE | LEGAL | MAPA DO SITE

FIQUE NO CIRCUITO

<https://www.samsung.com/my/support/tv-audio-video/how-to-use-screen-mirroring-function-of-smart-tv/>

3/4

<https://www.samsung.com/my/support/tv-audio-video/how-to-use-screen-mirroring-function-of-smart-tv/>

4/4

brasforma

Empresa Produtos Compatibilidade Onde Comprar Marketing

Blog Contato



Imagem meramente ilustrativa



Suporte para TV - SBRP135

Suporte
ARTICULADO para
TV LED, LCD,
Plasma, 3D e
Smart TV de 23" a
55" - Brasforma
SBRP 135 -
Acompanha Nível
Bolha e
Organizador de
Cabos - Fácil
engate

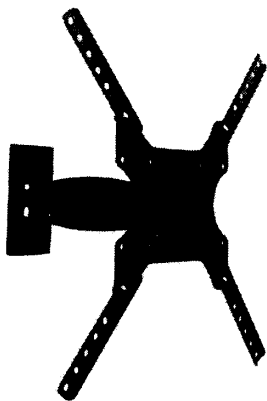
Suporte Articulado
Brasforma para
TVs LCD, LED,
Plasma, 3D e Smart
TV de 23 até 55
polegadas (com
VESA máximo de
400x400mm).
Permite inclinação,
articul

<https://brasforma.com.br/pt/product/suporte-para-tv-sbrp135/>

1/4

brasforma

Empresa Produtos Compatibilidade Onde Comprar Marketing

Blog Contato

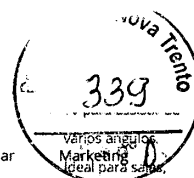

Vários ângulos.
Marketing
Ideal para salas,
escritórios,
quartos, hospitais,
restaurantes, entre
outros locais.

REF: SBRP135
Categoria: Fora de
Linha

Descrição

Informação adicional

Manual:

Descrição

Diferenciais

- Acompanha Nível de bolha
- Fácil Engate
- Organizador de Cabos
- Fácil instalação

Conteúdo da Embalagem

- 1 Suporte para TV
- Hastes extensoras para VESA 400x400mm
- Kit de Parafusos para montagem do suporte e para instalação na parede
- 1 Nível de bolha
- 1 Manual de instruções

Observações

<https://brasforma.com.br/pt/product/suporte-para-tv-sbrp135/>

2/4

brasforma

Empresa Produtos Compatibilidade Onde Comprar Marketing

Contato

- Aconselhamos que a instalação seja realizada por um profissional da área.
- Verifique se a furação de sua TV é compatível com o suporte.

Compartilhar
no
Facebook

Tweetar
esse
produto

Enviar
produto
por
email

Produtos relacionados

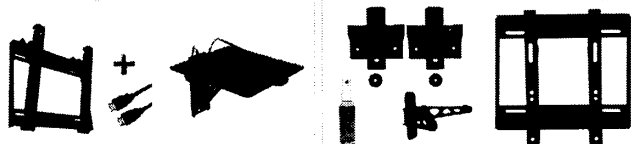

Suporte para TV
SBRP213

Suporte para DVD
e Blu-Ray

Suporte para TV
SBRU771

Suporte para TV
SBRP203

<https://brasforma.com.br/pt/product/suporte-para-tv-sbrp135/>

3/4

brasforma

Empresa Produtos Compatibilidade Onde Comprar Marketing

Blog Contato

Cuidar Compartilhar 120 mil pessoas curtam
isso. Seja o primeiro de
seus amigos

Suportes para TV,
LCD, LED, Plasma,
Monitores,
Projetores, Home
Theaters, Micro-
ondas e Racks

vendas@brasforma.com.br

Av. Henry Ford, 732 -

Mooca

São Paulo-SP

CEP: 03109-000

Tel: 11 2246-0200

- > Produtos
- > Representantes
- > Contato

© 1997 - 2019 - Brasforma | Todos os direitos
reservados | Desenvolvido por: Venda de Sites



<https://brasforma.com.br/pt/product/suporte-para-tv-sbrp135/>

4/4

SBRP 135

Manual de Instruções do Suporte

ATENÇÃO

Abra, identifique e conte todos os componentes deste suporte, utilizando o gabarito. Utilize uma superfície plana para separar e contar as peças.

Ferramentas necessárias:

Chave Philips: média (não incluída) / Chave de boca 1/2" (não incluída) / Chave de boca M6 (não incluída) / Chave de boca M8 (não incluída) / Chave allen M4 (não incluída) / Chave allen M6 (não incluída)

Instruções de Instalação

ATENÇÃO

1) **Caso você não tenha afinidade para fazer a instalação, chame um profissional qualificado.**

IMPORTANTE: Se a instalação for realizada por um técnico, assegure-se de que o mesmo tenha lido as instruções de montagem. O desconhecimento das instruções pode levar à queda do suporte e dos aparelhos que estejam sustentados.

2) **SUPERFÍCIE DE INSTALAÇÃO:** Os acessórios incluídos são apropriados unicamente para fixação em paredes de alvenaria ou laje de concreto, blocos de concreto, ladrinhos.

IMPORTANTE: Para paredes mais frágeis, por favor, consulte um técnico especializado.

LOCAL DE INSTALAÇÃO: Deve-se evitar a instalação do suporte sobre portas, cadeiras ou armários.

3) **CUIDADO:** Atente-se com as áreas de trabalho durante a instalação e REMOVA permita que crianças manuseiem o equipamento.

4) **VERIFICAÇÃO DA INSTALAÇÃO DA TV:** Verifique se a TV está bem colocada e os parafusos de fixação bem apertados, para evitar a queda do aparelho.

IMPORTANTE: Se tiver alguma dúvida, quando à segurança, recomendamos procurar um profissional qualificado.

5) **MANUTENÇÃO:** Como todo produto regulável, faça o reparo dos parafusos depois de uma semana de instalado e, posteriormente, a cada mês, verificando se seguras firmes. * Se a placa de fixação na parede está bem aderida. * Se o equipamento eletrônico está bem preso no suporte. * Se os parafusos/porcas estão bem apertados.

Termo de Garantia

A garantia total de 5 anos cobre defeitos de fabricação, material, peças e a respectiva mão de obra para o conserto, após a devida comprovação pelos técnicos credenciados. A garantia será nula se o produto sofrer danos resultantes de acidente, montagem incorreta, uso indevido, descuido, ação de agentes corrosivos, carga excessiva, parafusos ou porcas mal apertados, desconhecimento das instruções contidas no Manual de Instruções ou se apresentar sinais de haver sido reparado por pessoas não autorizadas. O comprador será responsável pelas despesas de transporte e embalagem até o Serviço Autorizado mais próximo. Esta garantia é intransferível e válida somente mediante a apresentação da Nota Fiscal de compra. Este produto está sujeito a modificações técnicas e de desenho para seu aprimoramento sem aviso prévio do fabricante.

Manual de Instrucciones del Soporte de Pared

ATENCIÓN

Antes de usted empezar, abra, identifique y cuente todas las herramientas y piezas. Usted deberá leer todas las herramientas incluidas en la lista anexa con estas instrucciones.

Herramientas requeridas:

Destornillador hoja cruciforme (no incluido) / Llave española 1/2" (no incluido) / Llave española M6 (no incluido) / Llave española M8 (no incluido) / Llave allen M4 (no incluido) / Llave allen M6 (no incluido)

Instrucciones de Instalación

ATENCIÓN:

1) **En caso que usted no tenga mucha afinidad para hacer la instalación, seleccione un profesional calificado.**

IMPORTANTE: Si la instalación fuera realizada por un técnico, asegúrese de que el mismo haya leído las instrucciones de seguridad. El desconocimiento de las instrucciones puede ocasionar la caída del soporte y de los equipos que estén sostenidos.

2) **SUPERFICIE DE INSTALACIÓN:** Los accesorios incluidos son apropiados únicamente para la fijación en paredes de albanería o techos de concreto, block de concreto, ladrillos.

IMPORTANTE: Para paredes más frías, por favor, consulte un técnico especializado.

LOCAL DE INSTALACIÓN: Se debe evitar la instalación de soportes sobre las camas, sillas o senejotes.

3) **CUIDADO:** Mantenga los niños alejados del área de trabajo durante la instalación y REMOVA permite que los niños manipulen las herramientas.

4) **VERIFICACIÓN DE LA INSTALACIÓN DE LA TV:** Verifique que el televisor está bien colocado en el soporte y los tornillos de fijación bien apretados para evitar que se suelten.

5) **MANUTENCIÓN:** Como todo producto regulable, haga la revisión de los tornillos después de una semana de instalado y, posteriormente cada mes, verificando si los tornillos están firmes. * Si la placa de fijación está fuertemente adherida a la pared. * Si el equipo electrónico está correctamente adherido al soporte. * Si los tornillos y tuercas están bien apretados.

Condiciones de la Garantía

La garantía total de 5 años cubre defectos de fabricación, material y piezas luego de la devida comprobación por parte de los técnicos. La garantía será nula si el producto sufre daños resultantes de accidentes, instalación deficiente, efectos causados por tornillos o tuercas sueltas, uso indebido, descuido, acción de agentes corrosivos, carga excesiva, desconocimiento de las instrucciones especificadas en el manual correspondiente o ante la presencia de señales de reparación por parte de personal no autorizado. Esta garantía es intransferible y válida solamente con la presentación de la factura de compra. El producto podrá sufrir modificaciones técnicas de diseño sin previo aviso del fabricante.

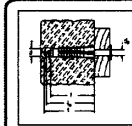

Para aplicação em **parede maciça**, a maior resistência deverá ocorrer entre a primeira e a quinta volta após encostar a cabeça do parafuso na chapa.

Para instalación en **pared maciza**, la mayor resistencia tendrá que ocurrir entre la primera y la quinta vuelta después que el tornillo apoye en la placa.

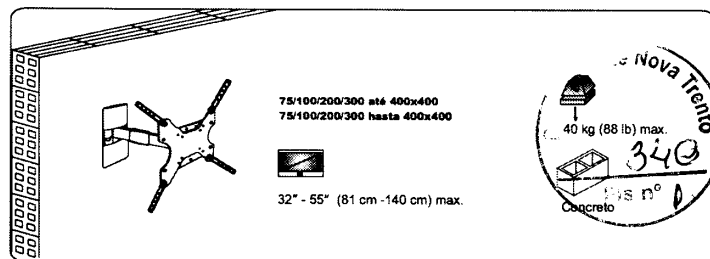

FERRAMENTAS NECESSARIAS NAO INCLUIDAS / HERRAMIENTAS NECESARIAS NO INCLUIDAS

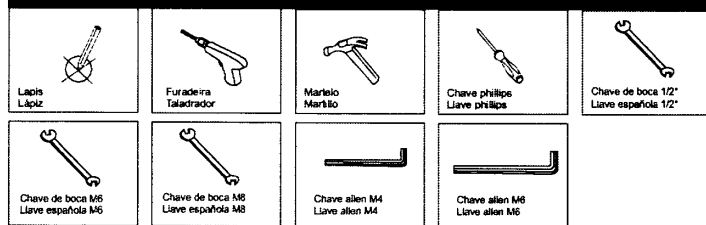

PEÇAS DE MONTAGEM INCLUIDAS / PIEZAS DE MONTAJE INCLUIDAS

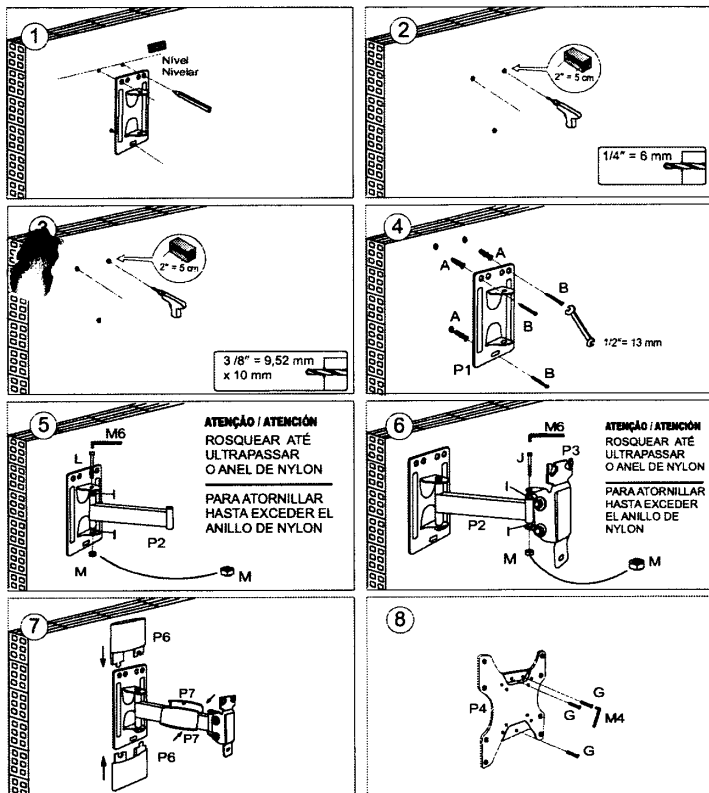
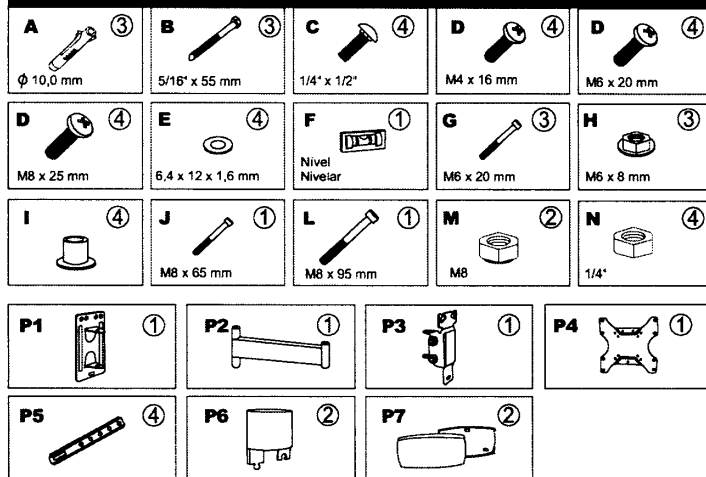

PARA TV VESA 75 100 200 200 X 100
PARA TV VESA 75 100 200 200 X 100

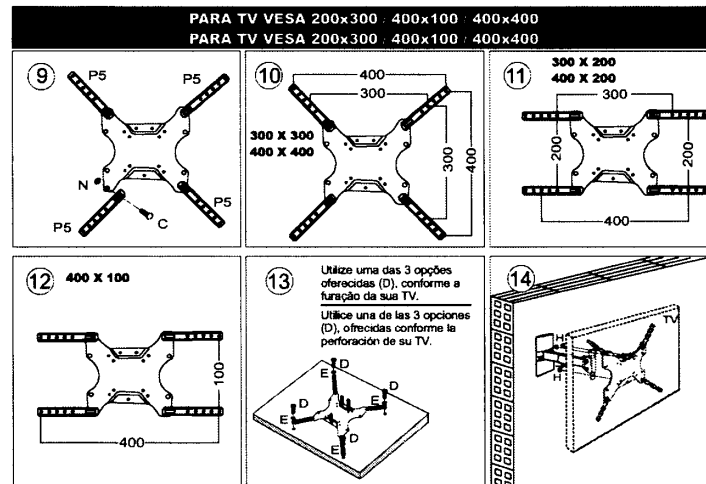
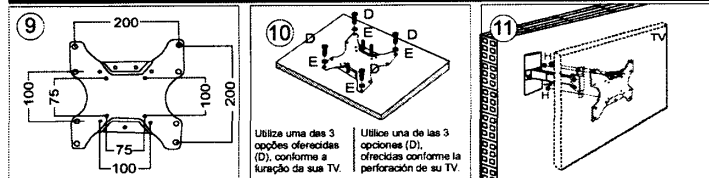

Características e Dimensões / Características y Dimensiones

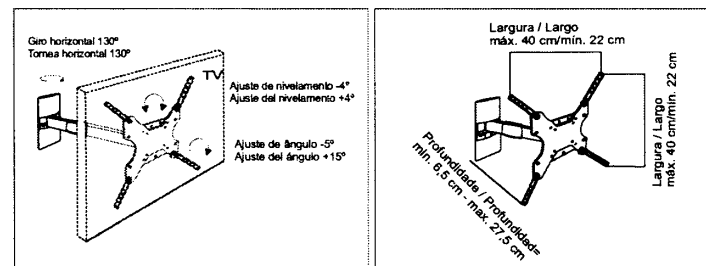

brasforma

Empresa Produtos Compatibilidade Onde Comprar Marketing

Blog Contato



Imagem meramente ilustrativa



Suporte para TV - SBRP135

Suporte
ARTICULADO para
TV LED, LCD,
Plasma, 3D e
Smart TV de 23" a
55" - Brasforma
SBRP 135 -
Acompanha Nível
Bolha e
Organizador de
Cabos - Fácil
engate

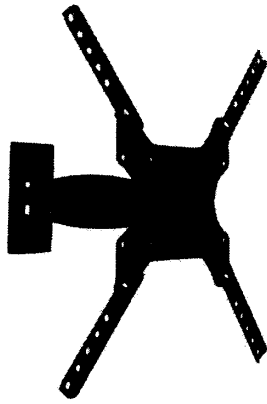
Suporte Articulado
Brasforma para
TVs LCD, LED,
Plasma, 3D e Smart
TV de 23 até 55
polegadas (com
VESA máximo de
400x400mm).
Permite inclinação,
articul.

<https://brasforma.com.br/pl/product/suporte-para-tv-sbrp135/>

1/4

brasforma

Empresa Produtos Compatibilidade Onde Comprar

Blog Contato

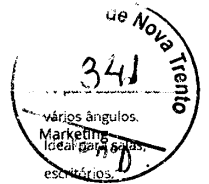

quartos, hospitais,
restaurantes, entre
outros locais.

REF: SBRP135

Categoria: Fora de
Linha

Descrição

Informação adicional

Manual

Informação adicional

NCM	73269090 OÜTRAS OBRAS DE AÇO
Código de Barras EAN	7896689113178
Código de Barras ITF	78966891131784
Tipo	ARTICULÁVEL E INCLINÁVEL - Para visão frontal, lateral e superior
Polegadas	23" - 55"
Distância mínima da parede	6,1 cm
Distância máxima da parede	27 cm
Inclinação	15°
Articulação	180°
Cor	Preto

<https://brasforma.com.br/pl/product/suporte-para-tv-sbrp135/>

2/4

brasforma

Empresa Produtos Compatibilidade Onde Comprar Marketing

Contato

Furação VESA	300x200, 300x300, 400x100 e
Pontos de Fixação	4 pontos
Dimensão do Produto (LxAxP)	220x220x61 mm
Parafusos	M4x16mm, M6x20mm e M8x25mm
Capacidade de Carga	40kg
Material	Aço carbono, tratamento anticorrosivo e pintura eletrostática
Comprimento	6.1 mm

Compartilhar no Facebook

Tweetar esse produto

Enviar produto por email

Produtos relacionados

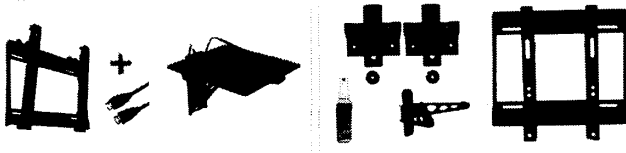

<https://brasforma.com.br/pl/product/suporte-para-tv-sbrp135/>

3/4

brasforma

Suporte para TV SBRP213 Empresa Produtos Compatibilidade Onde Comprar Marketing

Blog Contato Detalhes

Suporte para DVD e Blu-Ray ADV175

Detalhes

Suporte para TV SBRU771

Detalhes

Suporte para TV SBRP203

Detalhes

Contar Compartilhar 120 mil pessoas curtiram esse produto. Seja o primeiro de seus amigos.

Suportes para TV, LCD, LED, Plasma, Monitores, Projetores, Home Theaters, Micro-ondas e Racks

> Produtos
> Representantes
> Contato

vendas@brasforma.com.br
Av. Henry Ford, 732 -
Mooca
São Paulo-SP
CEP: 03109-000
Tel: 11 2246-0200



<https://brasforma.com.br/pl/product/suporte-para-tv-sbrp135/>

4/4

hAP

This small home access point is the perfect device for homes or small offices where all you need is a wireless AP and a few wired devices connected. Based on our popular RB951-2n, the new hAP is an improvement in many areas.

- Dual chain wireless 2.4 GHz
- 650 MHz CPU
- 64 MB of RAM
- Passive PoE output on port 5
- USB port for 3G/4G modem

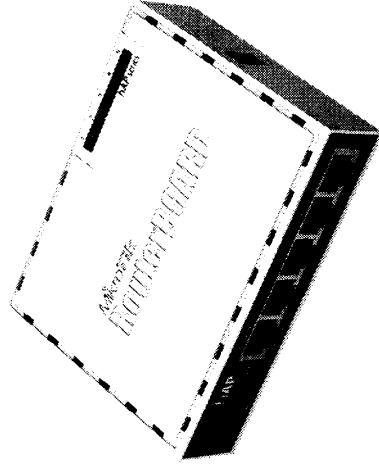

The device is very small and will look good in any home or office, wall mounting anchor holes are provided.

The hAP can be powered from the power jack or with passive PoE from a PoE injector. The power adapter is included. The hAP is preconfigured, so all you need to do, is plug in the internet cable, the power, and start using the internet by connecting to the MikroTik network.

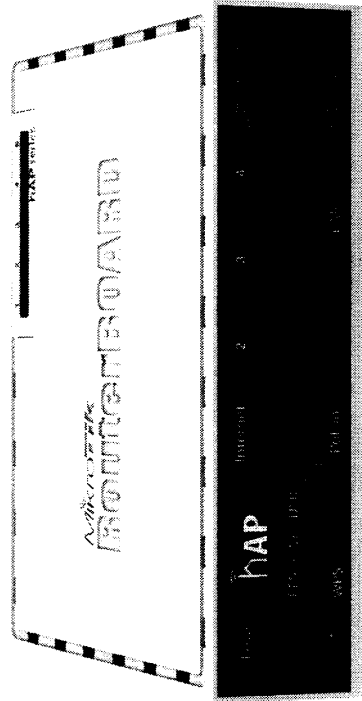

Specifications

Product code	RB951UF-2nD
CPU nominal frequency	650 MHz
CPU core count	1
Size of RAM	64 MB
10/100 Ethernet ports	5
Wireless	Built-in 2.4 GHz 802.11b/g/n, dual-chain
Wireless regulations	Specific frequency range may be limited by country regulations
Antenna gain	1.5 dBi
Antenna beam width	360°
Wireless chip model	QCA9531
PoE In	Yes
PoE out	Yes (Ether5)
Supported input voltage	6 V - 30 V (Jack or Passive PoE)
Extras	USB 2.0 Type A full size port, 1A
Dimensions	113 x 89 x 28mm
License level	4
Operating System	RouterOS
CPU	QCA9531
Max Power consumption	5 W

Included



24 V 0.8 A power adapter

Wireless specifications

RATE	Tx (dBm)	Rx (dBm)
1MBit/s	22	-96
11MBit/s	22	-89
6MBit/s	20	-93
54MBit/s	18	-74
MCS0	20	-93
MCS7	16	-71



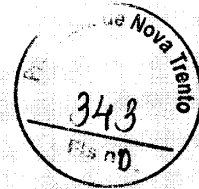

IPv6

COMPATÍVEL

Switches gerenciáveis

SG 2404 MR L2+
SG 5204 MR L2+

**SPANNING
TREE**

EVITA LOOPING
NA REDE

VLAN

SEGMENTAÇÃO
DE REDES

QoS

PRIORIZA PACOTES
DE DADOS, VOZ
E VÍDEO



ROTEAMENTO
ESTÁTICO

Os switches SG 2404 MR L2+ e SG 5204 MR L2+ proporcionam altas taxas de transferência de dados, permitindo o compartilhamento de internet e integração de equipamentos de rede conectados a ele. Além disso, os switches agregam múltiplas funções com excelente desempenho e fácil configuração.

SG 2404 MR L2+

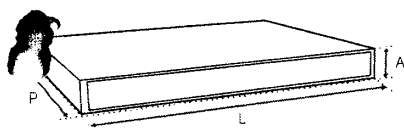

SG 5204 MR L2+

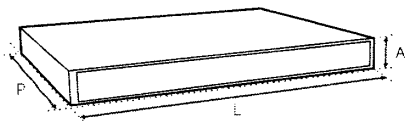

	L	A	P
SG 2404 MR L2+	440 mm	44 mm	210 mm
SG 5204 MR L2+	440 mm	44 mm	220 mm



Características

- » Múltiplas funções de gerenciamento de rede
- » Segurança de informações e eficiência no tráfego através da segmentação da rede em VLANs
- » Maior confiabilidade e redundância nos links de dados, evitando loops e rotas menos eficientes com Spanning Tree
- » Aumento do poder de processamento do enlace com o Link Aggregation, que amplia a capacidade de tráfego das portas agregando-as
- » Priorização de dados, vídeos, voz e controle de banda com a criação de regras de Qualidade de Serviço (QoS)
- » Maior controle de rede através do monitoramento remoto e centralizado dos dispositivos conectados via protocolo SNMP
- » Proteção contra ataque DDoS
- » Suporte para instalação em rack padrão EIA 19" (1 U de altura)
- » Manual e interface de gerenciamento em português

SG 2404 MR L2+ SG 5204 MR L2+

Switches gerenciáveis



Especificações técnicas

Hardware	SG 2404 MR L2+	SG 5204 MR L2+
Chipset	RTL8382M	RTL8393M
Frequência do buffer	500 MHz	700 MHz
Memória SDRAM DDR	128 MB	128 MB
Memória flash	32 MB	32 MB
Portas RJ45 Fast Ethernet (10/100 Mbps)	-	-
Portas RJ45 Gigabit Ethernet (10/10/1000 Mbps)	28	48
Slots Mini-GBIC/SFP (1000 Mbps)	4 (compartilhadas com 25, 26, 27 e 28)	4 (independentes)
Portas console	1	1
LEDs indicativos	Alimentação/Sistema Link/atividade por porta Indicação de velocidade de conexão	Alimentação/Sistema Link/atividade por porta Indicação de velocidade de conexão
Alimentação		
Entrada	100-240 Vac, 50/60 Hz	100-240 Vac, 50/60 Hz
Disposição da fonte	Fonte de alimentação interna	Fonte de alimentação interna
Potência de consumo (sem link)	6,5 W	13,6 W
Potência máxima de consumo	19,9 W	32,1 W
Condições ambientais		
Temperatura de operação	0 °C a 50 °C	0 °C a 50 °C
Temperatura de armazenamento	-40 °C a 70 °C	-40 °C a 70 °C
Umidade de operação	0% a 90% (sem condensação)	0% a 90% (sem condensação)
Umidade de armazenamento	5% a 90% (sem condensação)	5% a 95% (sem condensação)
Certificados		
Anatel	Equipamento homologado	Equipamento homologado
Aparência		
Material	Aço	Aço
Dimensões (L x A x P)	440 x 44 x 210 mm	440 x 44 x 220 mm
Instalação em rack padrão EIA 19"	1 U de altura (acompanha suporte)	1 U de altura (acompanha suporte)
Cabeamento suportado		
10BASE-T	Cabo UTP categoria 3, 4, 5 (máximo 100 m) Cabo STP EIA/TIA-568 100Ω (máximo 100 m)	Cabo UTP categoria 3, 4, 5 (máximo 100 m) Cabo STP EIA/TIA-568 100Ω (máximo 100 m)
100BASE-TX	Cabo UTP categoria 5, 5e (máximo 100 m) Cabo STP EIA/TIA-568 100Ω (máximo 100 m)	Cabo UTP categoria 5, 5e (máximo 100 m) Cabo STP EIA/TIA-568 100Ω (máximo 100 m)
1000BASE-T	Cabo UTP categoria 5e, 6 (máximo 100 m) EIA/TIA-568 100Ω STP (máximo 100 m)	Cabo UTP categoria 5e, 6 (máximo 100 m) EIA/TIA-568 100Ω STP (máximo 100 m)
1000BASE-FX	Fibra monomodo (SMF) e multimodo (MMF)	Fibra monomodo (SMF) e multimodo (MMF)
Principais padrões e protocolos		
Padrões IEEE	802.3, 802.3u, 802.3ab, 802.3z, 802.3x, 802.1p, 802.1q, 802.1x, 802.1d, 802.1w, 802.1s, 802.1v, 802.3ac, 802.1ax e 802.3ad	802.3, 802.3u, 802.3ab, 802.3z, 802.3x, 802.1p, 802.1q, 802.1x, 802.1d, 802.1w, 802.1s, 802.1v, 802.3ac, 802.1ax e 802.3ad
Padrões IETF	RFC1541, RFC1112, RFC2236, RFC2618, RFC1757, RFC1157, RFC2571, RFC2030	RFC1541, RFC1112, RFC2236, RFC2618, RFC1757, RFC1157, RFC2571, RFC2030
Outros padrões e protocolos	CSMA/CD, TCP/IP, SNMP v1/v2c/v3, HTTP, HTTPS, SSH v1/v2	CSMA/CD, TCP/IP, SNMP v1/v2c/v3, HTTP, HTTPS, SSH v1/v2
Características básicas		
Método de transmissão	Armazena e envia (Store-and-Forward)	Armazena e envia (Store-and-Forward)
Backplane (capacidade do switch)	56 Gbps	104 Gbps
Tamanho da tabela de endereços MAC	8 k	16 k
Jumbo frame	10 kB	10 kB
Buffer de memória	128 MB	128 MB
MTBF	31258 horas	43215 horas
Taxa de encaminhamento de pacotes	38,7 Mpps	77,4 Mpps
Taxa de latência	4,18 µs	5,55 µs
IPv6	Suporte a dual IPv4/IPv6 stack MLD snooping IPv6 neighbor discovery	Suporte a dual IPv4/IPv6 stack MLD snooping IPv6 neighbor discovery

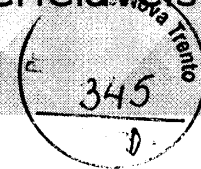

Características avançadas	SG 2404 MR L2+	SG 5204 MR L2+		
Configuração de portas	Autonegociação MDI/MDI-X Controle de fluxo (flow control) Estatística de tráfego	Autonegociação MDI/MDI-X Controle de fluxo (flow control) Estatística de tráfego		
Agregação de Link (Link Aggregation)	Agregação de Link estática Agregação de Link dinâmica (LACP) 8 grupos 8 portas por grupo	Agregação de Link estática Agregação de Link dinâmica (LACP) 8 grupos 8 portas por grupo		
Distribuição de carga	Algoritmo baseado em endereço MAC de origem/destino Algoritmo baseado em endereço IP de origem/destino	Algoritmo baseado em endereço MAC de origem/destino Algoritmo baseado em endereço IP de origem/destino		
Tabela MAC	Vínculo e filtro de endereço MAC (MAC Filter) Endereço MAC Estático (Static MAC Address) Endereço MAC Dinâmico (Dynamic MAC Address)	Vínculo e filtro de endereço MAC (MAC Filter) Endereço MAC Estático (Static MAC Address) Endereço MAC Dinâmico (Dynamic MAC Address)		
VLAN	VLAN baseada em endereço MAC VLAN baseada em protocolo GARP/GVRP 4k VLANs ativas Voice VLAN VLAN baseada em TAG (802.1Q) VLAN baseada em porta VLAN de gerenciamento	VLAN baseada em endereço MAC VLAN baseada em protocolo GARP/GVRP 4k VLANs ativas Voice VLAN VLAN baseada em TAG (802.1Q) VLAN baseada em porta VLAN de gerenciamento		
Spanning Tree	802.1d Spanning Tree Protocol (STP) 802.1w Rapid Spanning Tree Protocol (RSTP) 802.1s Multiple Spanning Tree Protocol (MSTP) Loop Guard Root Guard TC-BPDU Guard BPDU Guard BPDU Filter	802.1d Spanning Tree Protocol (STP) 802.1w Rapid Spanning Tree Protocol (RSTP) 802.1s Multiple Spanning Tree Protocol (MSTP) Loop Guard Root Guard TC-BPDU Guard BPDU Guard BPDU Filter		
Multicast	256 grupos IGMP v1/v2/v3 IGMP Snooping Fast Leave Multicast VLAN Multicast Estático Filtro Multicast Estatística IGMP	256 grupos IGMP v1/v2/v3 IGMP Snooping Fast Leave Multicast VLAN Multicast Estático Filtro Multicast Estatística IGMP		
QoS (Quality of Service)	4 filas de prioridade CoS baseado em 802.1p CoS baseado em DSCP Algoritmos de Escalonamento SP, WRR e SP+WRR Storm Control (Broadcast, Multicast e Unicast desconhecido) Controle de banda por porta	4 filas de prioridade CoS baseado em 802.1p CoS baseado em DSCP Algoritmos de Escalonamento SP, WRR e SP+WRR Storm Control (Broadcast, Multicast e Unicast desconhecido) Controle de banda por porta		
ACL (Access Control List)	45 ACLs ACL nas camadas 2, 3 e 4 (L2/L3/L4) ACL baseada em tempo	45 ACLs ACL nas camadas 2, 3 e 4 (L2/L3/L4) ACL baseada em tempo		
Segurança	Segurança das portas	Sim	Segurança das portas	Sim
	Filtro de Endereço MAC (MAC Address Filter)	Sim	Filtro de Endereço MAC (MAC Address Filter)	Sim
	Associações ARP	Manual e ARP Scanning 200 associações ARP	Associações ARP	Manual e ARP Scanning 200 associações ARP
	Proteção ARP	Sim	Proteção ARP	Sim
	DoS (Denial of Service)	Sim	DoS (Denial of Service)	Sim
	Autenticação	802.1x baseada em porta 802.1x baseada em endereço MAC RADIUS	Autenticação	802.1x baseada em porta 802.1x baseada em endereço MAC RADIUS
	Guest VLAN	Sim	Guest VLAN	Sim
	TSL	TLSv1	TSL	TLSv1
	SSL	SSL v2/v3	SSL	SSL v2/v3
	SSH	SSH v1/v2	SSH	SSH v1/v2
Restrição do acesso web	Baseado em endereço IP, endereço MAC e Porta	Restrição do acesso web	Baseado em endereço IP, endereço MAC e Porta	
Isolamento de portas	Sim	Isolamento de portas	Sim	
Acesso de usuário	Sim	Acesso de usuário	Sim	
Deteção de Loopback (Loopback Detection)	Sim	Deteção de Loopback (Loopback Detection)	Sim	
Filtro DHCP	Sim	Filtro DHCP	Sim	

SG 2404 MR L2+
SG 5204 MR L2+

Switches gerenciáveis

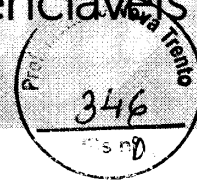

Características avançadas	SG 2404 MR L2+	SG 5204 MR L2+		
Gerenciamento	SNMP	SNMP v1/v2c/v3	SNMP	SNMP v1/v2c/v3
	RMON	RMON 4 grupos	RMON	RMON 4 grupos
	Tipos de acesso	Web (HTTP/HTTPS) SSH v1/v2 (CLI) Telnet (CLI) Console (CLI)	Tipos de acesso	Web (HTTP/HTTPS) SSH v1/v2 (CLI) Telnet (CLI) Console (CLI)
	Atualização de firmware	Via Web, Console ou TFTP	Atualização de firmware	Via Web, Console ou TFTP
Manutenção	Configuração backup/reload	Sim	Configuração backup/reload	Sim
	DHCP	Cliente DHCP DHCP Snooping DHCP Option 82	DHCP	Cliente DHCP DHCP Snooping DHCP Option 82
	SNTP	SNTP Cliente	SNTP	SNTP Cliente
	Monitoramento e diagnósticos	Teste Virtual do Cabo (VCT) Diagnóstico por ping Diagnóstico por tracer Sistema de log (local e remoto) Monitoramento de memória Monitoramento de CPU	Monitoramento e diagnósticos	Teste Virtual do Cabo (VCT) Diagnóstico por ping Diagnóstico por tracer Sistema de log (local e remoto) Monitoramento de memória Monitoramento de CPU
	Interfaces	16	interfaces	16
Roteamento estático	Configuração da interface	ID da interface Endereço IP Máscara de sub-rede Nome da interface	Configuração da interface	ID da interface Endereço IP Máscara de sub-rede Nome da interface
	Entradas de roteamento estático	32	Entradas de roteamento estático	32
	Configuração de roteamento estático, entradas de roteamento estático	Destino Máscara de sub-rede Next hop (Próximo salto) Distância	Configuração de roteamento estático, entradas de roteamento estático	Destino Máscara de sub-rede Next hop (Próximo salto) Distância
Interface de gerenciamento	Português	Português		
Garantia	3 anos		3 anos	



Soluções integradas

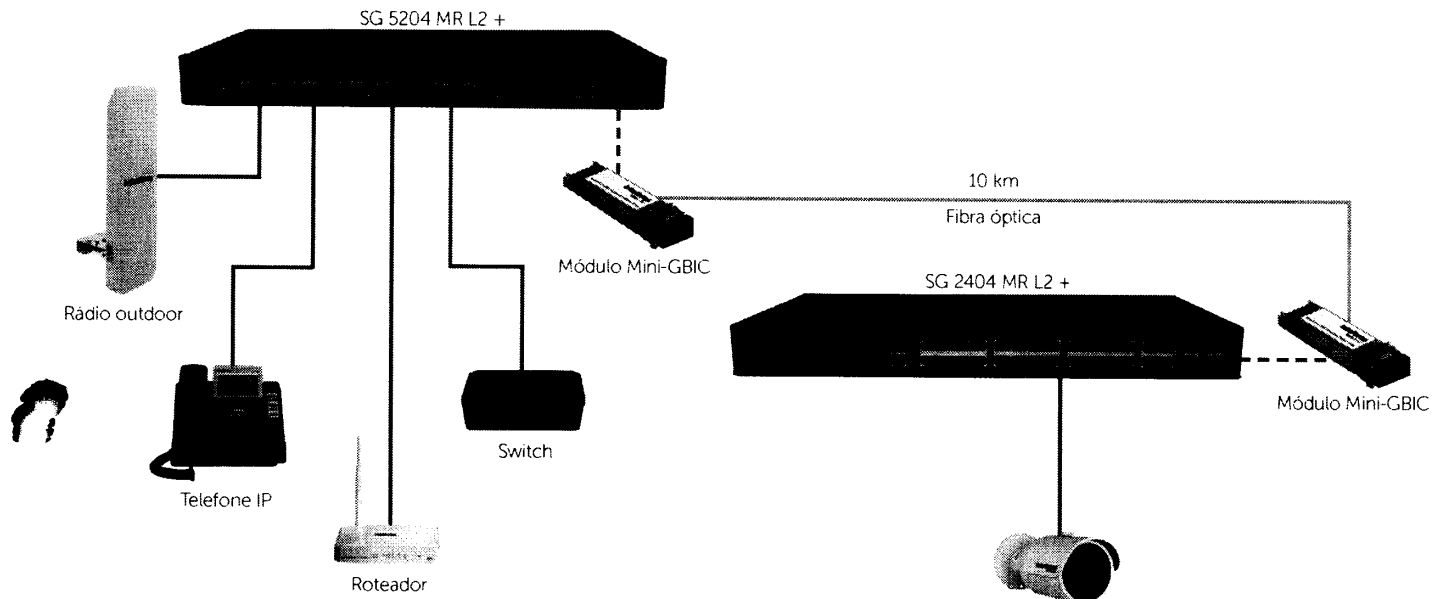

Conheça também

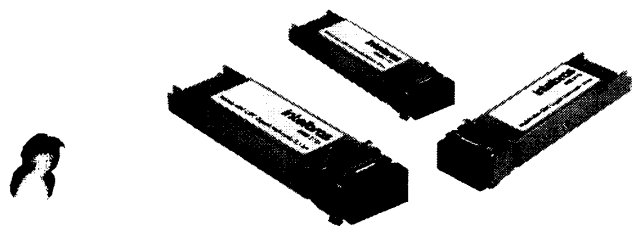

Módulos Mini-GBICs



Conversores de mídia

The Art of Technology

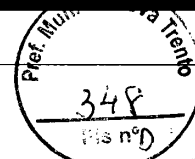

The Art of Tec

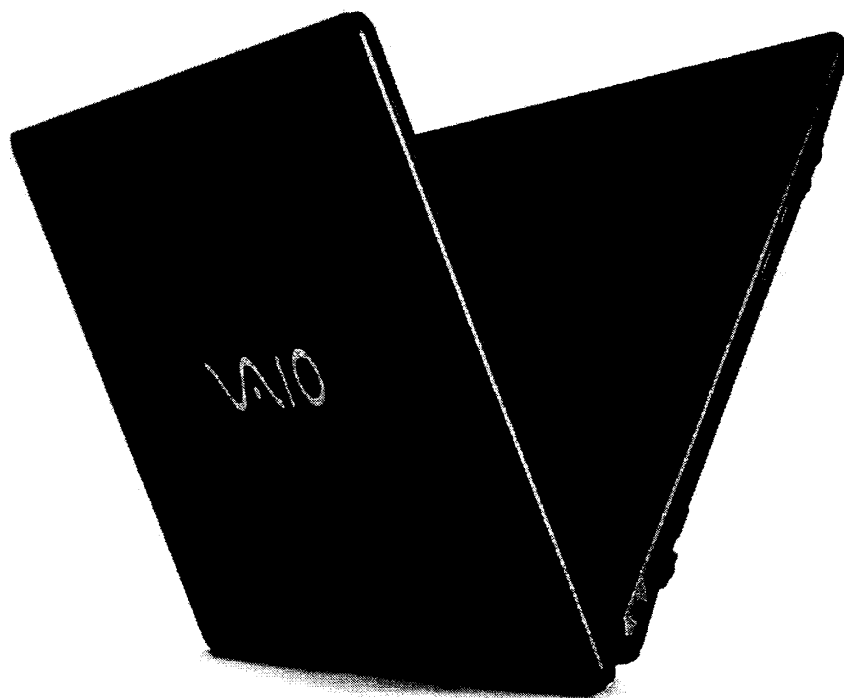

Ficha Técnica VAIO Fit 15S

The Art of Technology

VAIO FIT 15S

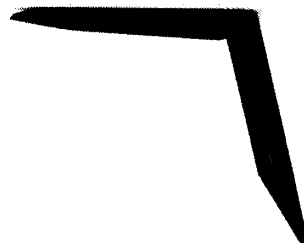
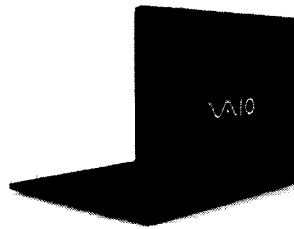
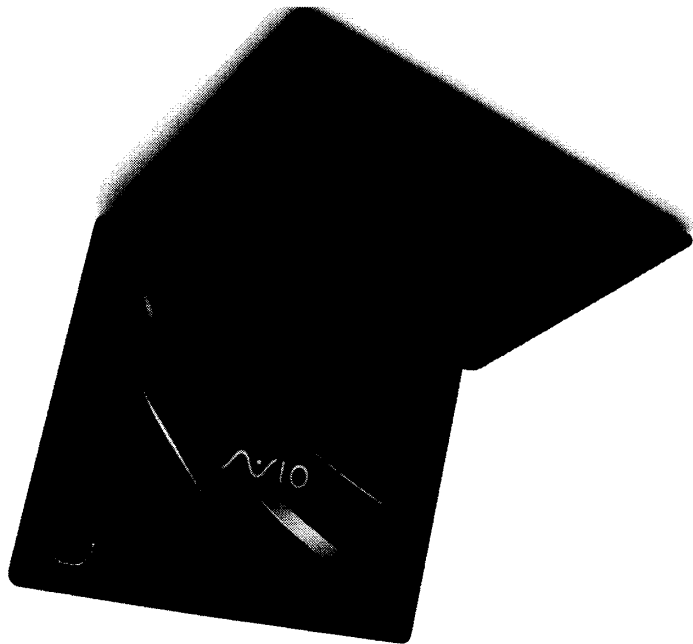
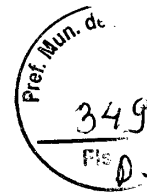

Qualidade e performance

Alta resolução para ver vídeos, maior agilidade processadores Intel 6ª geração e conforto para reuniões em um design fino e elegante.

Usabilidade

Experiência visual incrível em alta definição Intel HD Graphics 520. Ergonomia para digitar com linhas delicadas.

Equipamento completo

Todas as conexões no VAIO® Fit 15S foram conservadas, dispensando a necessidade de adaptadores. O produto está equipado com quatro portas USB e um detalhe importante: a possibilidade de usar dois monitores através das conexões HDMI e VGA.



*Imagens meramente ilustrativas

Fit 15S VJF154F11X-B0621B





Modelo	VAIO Fit 15S VJF154F11X-B0621B
Processador	Intel® Core™ i3-6006U (2.00 GHz, 3 MB Cache, Dual Core)
Sistema Operacional	Windows 10 Pro
Memória	4 GB
Memória	2x SO-DIMM DDR3L (com suporte até 16 GB)
Armazenamento (HD)	1 TB, SATA, 7mm, 5400 RPM
Leitura Óptica	Não
Cartões	SD / SDHC / SDXC / MMC
Tela	Frontal HD (1280x720P)
Tela	LCD 15.6", Widescreen, Antireflexiva, Resolução 1366 x 768 de Alta Definição (HD), com tecnologia LED
Gráficos	Processamento de vídeo integrado Intel® HD Graphics 520. Suporte Microsoft® DirectX® 12 e OpenGL 4.4
Áudio	Microfone e alto-falantes estéreo embutidos
Conectividade	Rede sem fio Intel® Dual Band Wireless-AC 3165 IEEE 802.11 abgn, 802.11 ac / 1x LAN 10/100/1000 e Bluetooth 4.2
Portas de Conexão	2x USB 3.0, 2x USB 2.0, 1x HDMI, 1x Áudio para microfone, 1x Áudio para fone de ouvido, 1x DC-in (carregador), 1x VGA
Idioma	Português-Brasil, 107 teclas
Teclado	Tipo Touchpad, 2 botões
Bateria	19 V / 2.1 A, 40W
Bateria	Li-ion / 4 células / 32 Wh (removível)
Iluminação	Chumbo escuro
Dimensões	377 x 22,8 x 259 mm (L x A x P)
Peso líquido	2,1 Kg
Peso bruto	2,6 Kg
Conteúdo da embalagem	Notebook, Adaptador CA com cabo padrão Inmetro (carregador), Cartão Postal e Guia Rápido de Instalação
Dimensões da embalagem do Produto	430 x 60 x 338 mm (L x A x P)
Condições de Garantia	Os termos e as condições variam de acordo com o modelo comercial
Trava	Trava Kensington® Lock / Intel® PTT
Código / EAN:	3340270 / 7896904697056



The Art of Technology



Brasil (Português)   



Processador Intel® Core™ i3-6006U 3M de Cache, 2,00 GHz

Especificações

Especificações de exportação

Essenciais

Coleção de produtos

Codínome

6ª geração dos processadores Intel® Core™ i3

Produtos com denominação anterior Skylake



Segmento vertical	Mobile
Número do processador	i3-6006U
Status	Launched
Data de introdução	Q4'16
Litografia	14 nm
Preço recomendado para o cliente	\$281,00

Desempenho

Número de núcleos	2
Nº de threads	4
Frequência baseada em processador	2,00 GHz
Cache	3 MB SmartCache
Velocidade do barramento	4 GT/s OPI
TDP	15 W

Informações complementares

Opções integradas disponíveis

Brasil (Português)   

Ficha técnica

Ver agora

Não



Especificações de memória

Tamanho máximo de memória (de acordo com o tipo de memória)	32 GB
Tipos de memória	DDR4-2133, LPDDR3-1866, DDR3L-1600
Nº máximo de canais de memória	2
Largura de banda máxima da memória	34,1 GB/s
Compatibilidade com memória ECC †	Não

Gráficos de processador

Gráficos do processador †	Gráficos HD Intel® 520
Frequência da base gráfica	300 MHz
Máxima frequência dinâmica da placa gráfica	900 MHz
Quantidade máxima de memória gráfica de vídeo	32 GB
Saída gráfica	eDP/DP/HDMI/DVI
Suporte para 4K	Yes, at 60Hz
Resolução máxima (HDMI 1.4)†	4096x2304@24Hz
Resolução máxima (DP)†	4096x2304@60Hz
Resolução máxima (eDP - tela plana integrada)†	4096x2304@60Hz
Suporte para DirectX*	12
Suporte para OpenGL*	4.5
Intel® Quick Sync Video	Sim
Tecnologia Intel® InTru™ 3D	Sim
Tecnologia de alta definição Intel® Clear Video	Sim
Intel® Clear Video Technology	Sim



 Brasil (Português)
 

0x1916

Opções de expansão

Revisão de PCI Express	3.0
Configurações PCI Express †	1x4, 2x2, 1x2+2x1 and 4x1
Nº máximo de linhas PCI Express	12



Especificações de encapsulamento

Soquetes suportados	FCBGA1356
Configuração máxima da CPU	1
T Junction	100°C
Tamanho do pacote	42mm X 24mm
Opções de Halógena Baixa Disponíveis	No

Tecnologias avançadas

Tecnologia Intel® Speed Shift	Sim
Tecnologia Intel® Turbo Boost †	Não
Elegibilidade da plataforma Intel® vPro™ †	Não
Tecnologia Hyper-Threading Intel® †	Sim
Tecnologia de virtualização Intel® (VT-x) †	Sim
Tecnologia de virtualização Intel® para E/S direcionada (VT-d) †	Sim
Intel® VT-x com Tabelas de página estendida (EPT) †	Sim
Intel® TSX-NI	Não
Intel® 64 †	Sim
Conjunto de instruções	64-bit
Extensões do conjunto de instruções	Intel® SSE4.1, Intel® SSE4.2, Intel® AVX2



 Brasil (Português)
 

Segurança e confiabilidade

Novas Instruções Intel® AES	Sim
Chave Segura	Sim
Intel® Software Guard Extensions (Intel® SGX)	Yes with Intel® ME
Intel® Memory Protection Extensions (Intel® MPX)	Sim
Intel® Trusted Execution Technology †	Não
Bit de desativação de execução †	Sim
Intel® OS Guard	Sim

Pedidos e conformidade

Todas as informações fornecidas estão sujeitas a alterações a qualquer momento, sem aviso prévio. A Intel pode alterar o ciclo de vida da fabricação, as especificações e as descrições dos produtos a qualquer momento, sem aviso prévio. As informações aqui contidas são fornecidas "no estado em que se encontram" e a Intel não atribui qualquer declaração ou garantias relacionadas à precisão das informações, nem sobre os recursos dos produtos, disponibilidade, funcionalidade ou compatibilidade dos produtos listados. Para obter mais informações sobre os produtos ou sistemas, entre em contato com o fornecedor do sistema.

As classificações de Intel são apenas para fins informativos e consistem em Export Control Classification Numbers (ECCN) — Número de Classificação de Controle de Exportações) e Harmonized Tariff Schedule (HTS — Programa de Tarifas Harmonizadas). Quaisquer usos das classificações de Intel são sem os recursos da Intel e não devem ser interpretados como uma representação ou garantia relacionada ao ECCN ou HTS apropriado. Como exportadora e/ou importadora, sua empresa é responsável por determinar a classificação correta de sua transação.

Consulte a Ficha técnica para obter definições formais de propriedades e recursos de produtos.

† Este recurso pode não estar disponível em todos os sistemas de computação. Verifique com o fornecedor do sistema para determinar se seu sistema oferece este recurso ou consulte as especificações de seu sistema (motherboard, processador, chipset, alimentação, HDD, controle gráfico, memória, BIOS, drivers, monitor de máquina virtual [VM], software de plataforma e/ou sistema

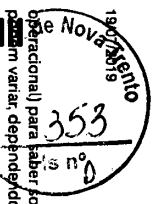

Operacional) para saber sobre a compatibilidade do recurso. A funcionalidade, o desempenho e outros benefícios deste recurso podem variar dependendo das configurações do sistema.

Alguns produtos suportam as novas instruções AES com uma atualização da Configuração do processador, em particular, i7-2630QM/i7-2635QM, i7-2670QM/i7-2675QM, i5-2430M/i5-2435M, i5-2410M/i5-2415M. Favor entrar em contato com o OEM para o BIOS que inclui a mais recente atualização da Configuração do processador.

A Tecnologia Intel® de resposta inteligente requer um processador Intel® Core™ exclusivo, um chipset habilitado, o software Tecnologia de armazenamento Intel® Rapid e uma unidade híbrida (disco rígido + unidade de estado sólido pequena) configurada corretamente. Dependendo da configuração do sistema, seus resultados podem variar. Para obter informações, entre em contato com o fabricante do seu sistema.

Frequência máxima de turbo refere-se à frequência máxima do processador de núcleo único que pode ser atingida com a Tecnologia Intel® Turbo Boost. Mais informações estão disponíveis no site www.intel.com/content/www/pt/architecture-and-technology/turbo-boost/turbo-boost-technology.html.

SKUs "anunciados" ainda não estão disponíveis. Favor consultar a data de lançamento para a disponibilidade no mercado.

Consulte <http://www.intel.com/content/www/pt/architecture-and-technology/hyper-threading/hyper-threading-technology.html?wapkw=hyper+threading> para obter mais informações, incluindo detalhes sobre quais processadores são compatíveis com a Tecnologia Hyper-Threading Intel®.

Consulte <http://pt.intel.com/> para sistemas compatíveis com a Tecnologia de proteção da identidade Intel®. Os números dos processadores Intel não são indicação de desempenho. Os valores do processador diferenciam recursos dentro de cada família de processador e não entre famílias diferentes de processador. Consulte <http://www.intel.com.br/content/www/pt/processors/processor-numbers.html> para obter mais detalhes.

O TDP máximo e do sistema se baseiam nos piores casos. O TDP real pode ser inferior, se nem todas as E/Es para chipsets forem utilizadas.

Os processadores compatíveis com a computação de 64 bits na arquitetura Intel® requerem BIOS habilitados para arquitetura Intel 64.



@ Intel Corporation

Termos de uso

*Marcas comerciais

Privacidade

Cookies

Transparência da cadeia de fornecimento

Informações sobre a empresa

Nosso compromisso

Relações com investidores

Fale conosco

Sala de imprensa

Mapa do site

Empregos



EPSON
EXCEED YOUR VISION

ecotank
Sistema Único de Tinta Epson

EPSON
EXCEED YOUR VISION

Especificações da EcoTank® L3150

Tecnologia de Impressão	Jato de tinta MicroPiezo™ de 4 cores (CMYK)
Linguagem de Impressão	Epson ESC/PR
Tamanho da gota de tinta	3 picômetros
Resolução máxima de Impressão	Até 5760 x 1440 dpi; de resolução otimizada em vários tipos de papel
Velocidade de Impressão¹	Em preto 33 ppm e em cores 15 ppm
Máxima Normal	Em preto: 10,5 ISO ppm e em cores 5 ISO ppm
CÓPIAS	
Quantidade	1-20 cópias (sem PC)
Tamanho	A4, carta
Scanner	
Tipo de scanner	Base plana com sensor de linhas CIS colorido
Área de digitalização máxima	21,6 x 29,7 cm
Resolução	
Ótica	1200 dpi
Hardware	1200 x 2400dpi
Interpolada	9600 x 9600 dpi
Profundidade das cores	48 bits de entrada, 24 bits de saída
Funções de digitalização	Digitalização para PC (PDF e WSD)
IMPRESSIONS WIRELESS	
Epson Connect™ 1	Epson iPrint™, App iOS, Android™, Epson Email Print, Remote Print Driver
Outros	Google Cloud Print™
INTERFACE DE CONECTIVIDADE	
Conectividade padrão	USB de alta velocidade (compatível com a especificação USB 2.0) 802.11 b/g/n², Wi-Fi Direct™
SISTEMAS OPERACIONAIS	
Compatibilidade	Windows Vista®/Windows® 7/Windows® 8/Windows® 10 (32bit/64bit), Windows Server® 2003 SP2 - Windows Server® 2015³, Mac OS X 10.6.8 - Mac OS X 10.13.4
UTILIZAÇÃO DO PAPEL	
Folhas Individuais	6,9 x 12,7 cm, 10,2 x 15,2 cm, 12,7 x 17,8 cm, 20,3 x 25,4 cm, ofício 9 (21,5 x 31,5 cm), ofício ou folio (21,6 x 33 cm), ofício México (21,6 x 34 cm), carta (21,6 x 28 cm), A4 (21 x 29,7 cm), executivo (18,4 x 26,7 cm), meia carta (14 x 21,6 cm), A6 (10,5 x 14,8 cm), tamanhos personalizados (mín. 5,4 x 8,6 cm - max. 21,5 x 120 cm)
Tipos	Superia tintas padrão Epson, papel sulfite comum e papel fotográfico para jato de tinta
Envelopes	Nº 10 (10,5 x 24,1 cm)
Gramatura do papel suportado	64 - 90 g/m²
Capacidade de carga de papel	100 folhas de papel normal, 20 folhas de papel Premium Glossy Photo Paper, 10 envelopes ou 30 cartões postais
Capacidade de bandeja de saída	30 folhas de papel normal, 20 folhas de papel Premium Glossy Photo Paper, 30 cartões postais
Tamanho de papel para impressão sem bordas	9 x 13 cm (3,5 x 5"), 10 x 15 cm (4 x 6")
Dimensões e peso (L x P x A)	Aberto: 37,5 x 57,8 x 25,3 cm Fechado: 37,5 x 34,7 x 17,9 cm Peso: 3,9 kg

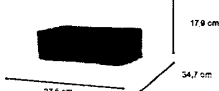

O que há na caixa	Multifuncional Epson EcoTank L3150, manual de instalação, CD-ROM com drivers, cabo de energia, cabo USB, 4 garrafas de tintas de iniciação: preta, ciano, magenta e amarela
Garantia original¹	Limitada de 1 ano
Software disponível¹	Driver da impressora Epson, Epson Scan 2, Epson Easy Photo Print
Garrafas de substituição de tinta original Epson	1 garrafa com tinta Preta, rende até 4.500 páginas 3 garrafas coloridas (Ciano, Magenta, Amarelo) Rendem até 7.500 páginas¹ ¹Esta EcoTank L3150 foi projetada para ser usada exclusivamente com as garrafas de tinta originais da Epson. A Epson recomenda o uso de tinta original para garantir o melhor rendimento e qualidade de impressão, além de não comprometer a garantia original¹.

Características ecológicas	De acordo com as normas ENERGY STAR® Cumpre com as normas RoHS
Códigos de produtos e das garantias	L3150 (8volet) C11CG86302 Garrafa de Tinta Preta T544120-AL Garrafa de Tinta Ciano T544220-AL Garrafa de Tinta Magenta T544320-AL Garrafa de Tinta Amarela T544420-AL

Epson do Brasil:
Central de atendimento ao cliente:
Capitais e Regiões Metropolitanas
3004-6627
Outras localidades
0800 377 6627 ou 0800 EPSONBR

www.epson.com.br

Better Products for a Better Future™
Para mais informações sobre os programas ambientais da Epson consulte epson.com.br/ambiente

Epson e a marca registrada da Seiko Epson Corporation. No Brasil, em Fevereiro de 2017, outras marcas de impressoras de jato de tinta vendidas no varejo se situam à sua esquerda de acordo com o rendimento médio por página (MPG) em modo padrão. A cabeça de impressão Epson EcoTank foi projetada para ser permanente. 1-As páginas mostradas por meio de PPM são medidas depois da primeira página baseada em papéis de teste no modo Padrão. O tempo de impressão varia dependendo da configuração do sistema, o software utilizado e a complexidade da página. 2-Para obter impressões de qualidade, parte da tinta das garrafas incluídas é utilizada para inicialização da impressora e, portanto, o seu rendimento é menor que o da garrafa de tinta de substituição. Rendimento das garrafas de tinta de substituição baseado no padrão ISO/IEC 24712 com testes e gráficos coloridos usando a metodologia de Gostel. Os rendimentos podem variar significativamente por motivo que incluem as matérias impressas, as configurações de impressão, a temperatura e a umidade. Os rendimentos podem ser menores ao imprimir com poucas frequências ou sequencialmente com uma cor de tinta. Todas as cores de tinta são utilizadas para monitorio e manutenção da impressora. Para mais informações, consulte www.epson.com.br. 3- Estimativa de cerca de 05 dias de cartuchos baseada nos rendimentos de impressão das garrafas de tinta pretas e coradas de substituição em comparação com os cartuchos de capacidade padrão de tinta para impressoras de cartuchos com características similares dos principais fabricantes a partir de julho de 2017. 4- A economia é calculada com base na comparação entre a compra de garrafas de tinta de substituição e a compra de cartuchos que abastecem o mesmo rendimento em páginas, utilizando os preços no internet dos principais fabricantes e seus rendimentos tomados para impressões jato de tinta vendidas na América Latina com características similares e preços de \$150 USD ou menos, de acordo com listas de preços da indústria a partir de julho de 2016, nos últimos 12 meses. 5- Garantia padrão de 0 a 3 meses sem limite de páginas e de 4 a 12 meses, ou até 30.000 páginas (o que ocorrer primeiro). 6- A marca dos ícones requer que a impressora tenha conexão de Internet e também um dispositivo para Internet estável. Se quiser uma lista das impressoras habilitadas para Epson Connect e dos dispositivos e aplicativos compatíveis, acesse www.epson.com/broadcom. 7- No Windows Server OS só é possível imprimir e digitalizar. 8- Alguns aplicativos ou funções podem não ser compatíveis com Mac OS X. 9- É preciso ter uma conexão de Internet para instalar os drivers e software de OS X. 10- Esta multifuncional EcoTank utiliza garrafas de tinta originais da Epson. Outras marcas de tinta podem não ser compatíveis e ainda que sejam descritas como tal, podem não funcionar corretamente. 11- Unidades básicas de tinta Epson vendidas no mundo até dezembro de 2017.

EPSON, ECOTANK e EXCEED YOUR VISION são marcas registradas da Seiko Epson Corporation. No Brasil, em Fevereiro de 2017, outras marcas de impressoras de jato de tinta vendidas no varejo se situam à sua esquerda de acordo com o rendimento médio por página (MPG) em modo padrão. A cabeça de impressão Epson EcoTank foi projetada para ser permanente. 1-As páginas mostradas por meio de PPM são medidas depois da primeira página baseada em papéis de teste no modo Padrão. O tempo de impressão varia dependendo da configuração do sistema, o software utilizado e a complexidade da página. 2-Para obter impressões de qualidade, parte da tinta das garrafas incluídas é utilizada para inicialização da impressora e, portanto, o seu rendimento é menor que o da garrafa de tinta de substituição. Rendimento das garrafas de tinta de substituição baseado no padrão ISO/IEC 24712 com testes e gráficos coloridos usando a metodologia de Gostel. Os rendimentos podem variar significativamente por motivo que incluem as matérias impressas, as configurações de impressão, a temperatura e a umidade. Os rendimentos podem ser menores ao imprimir com poucas frequências ou sequencialmente com uma cor de tinta. Todas as cores de tinta são utilizadas para monitorio e manutenção da impressora. Para mais informações, consulte www.epson.com.br. 3- Estimativa de cerca de 05 dias de cartuchos baseada nos rendimentos de impressão das garrafas de tinta pretas e coradas de substituição em comparação com os cartuchos de capacidade padrão de tinta para impressoras de cartuchos com características similares dos principais fabricantes a partir de julho de 2017. 4- A economia é calculada com base na comparação entre a compra de garrafas de tinta de substituição e a compra de cartuchos que abastecem o mesmo rendimento em páginas, utilizando os preços no internet dos principais fabricantes e seus rendimentos tomados para impressões jato de tinta vendidas na América Latina com características similares e preços de \$150 USD ou menos, de acordo com listas de preços da indústria a partir de julho de 2016, nos últimos 12 meses. 5- Garantia padrão de 0 a 3 meses sem limite de páginas e de 4 a 12 meses, ou até 30.000 páginas (o que ocorrer primeiro). 6- A marca dos ícones requer que a impressora tenha conexão de Internet e também um dispositivo para Internet estável. Se quiser uma lista das impressoras habilitadas para Epson Connect e dos dispositivos e aplicativos compatíveis, acesse www.epson.com/broadcom. 7- No Windows Server OS só é possível imprimir e digitalizar. 8- Alguns aplicativos ou funções podem não ser compatíveis com Mac OS X. 9- É preciso ter uma conexão de Internet para instalar os drivers e software de OS X. 10- Esta multifuncional EcoTank utiliza garrafas de tinta originais da Epson. Outras marcas de tinta podem não ser compatíveis e ainda que sejam descritas como tal, podem não funcionar corretamente. 11- Unidades básicas de tinta Epson vendidas no mundo até dezembro de 2017.



EcoTank® L3150
WIRELESS | IMPRIME | COPIA | DIGITALIZA

AS ÚNICAS
100

Impressão Wireless e Wi-Fi Direct™

Menor custo de impressão

Sistema EcoFill enche e abastece

Garantia original

EPSON, ECOTANK e EXCEED YOUR VISION são marcas registradas da Seiko Epson Corporation. No Brasil, em Fevereiro de 2017, outras marcas de impressoras de jato de tinta vendidas no varejo se situam à sua esquerda de acordo com o rendimento médio por página (MPG) em modo padrão. A cabeça de impressão Epson EcoTank foi projetada para ser permanente. 1-As páginas mostradas por meio de PPM são medidas depois da primeira página baseada em papéis de teste no modo Padrão. O tempo de impressão varia dependendo da configuração do sistema, o software utilizado e a complexidade da página. 2-Para obter impressões de qualidade, parte da tinta das garrafas incluídas é utilizada para inicialização da impressora e, portanto, o seu rendimento é menor que o da garrafa de tinta de substituição. Rendimento das garrafas de tinta de substituição baseado no padrão ISO/IEC 24712 com testes e gráficos coloridos usando a metodologia de Gostel. Os rendimentos podem variar significativamente por motivo que incluem as matérias impressas, as configurações de impressão, a temperatura e a umidade. Os rendimentos podem ser menores ao imprimir com poucas frequências ou sequencialmente com uma cor de tinta. Todas as cores de tinta são utilizadas para monitorio e manutenção da impressora. Para mais informações, consulte www.epson.com.br. 3- Estimativa de cerca de 05 dias de cartuchos baseada nos rendimentos de impressão das garrafas de tinta pretas e coradas de substituição em comparação com os cartuchos de capacidade padrão de tinta para impressoras de cartuchos com características similares dos principais fabricantes a partir de julho de 2017. 4- A economia é calculada com base na comparação entre a compra de garrafas de tinta de substituição e a compra de cartuchos que abastecem o mesmo rendimento em páginas, utilizando os preços no internet dos principais fabricantes e seus rendimentos tomados para impressões jato de tinta vendidas na América Latina com características similares e preços de \$150 USD ou menos, de acordo com listas de preços da indústria a partir de julho de 2016, nos últimos 12 meses. 5- Garantia padrão de 0 a 3 meses sem limite de páginas e de 4 a 12 meses, ou até 30.000 páginas (o que ocorrer primeiro). 6- A marca dos ícones requer que a impressora tenha conexão de Internet e também um dispositivo para Internet estável. Se quiser uma lista das impressoras habilitadas para Epson Connect e dos dispositivos e aplicativos compatíveis, acesse www.epson.com/broadcom. 7- No Windows Server OS só é possível imprimir e digitalizar. 8- Alguns aplicativos ou funções podem não ser compatíveis com Mac OS X. 9- É preciso ter uma conexão de Internet para instalar os drivers e software de OS X. 10- Esta multifuncional EcoTank utiliza garrafas de tinta originais da Epson. Outras marcas de tinta podem não ser compatíveis e ainda que sejam descritas como tal, podem não funcionar corretamente. 11- Unidades básicas de tinta Epson vendidas no mundo até dezembro de 2017.

EcoTank® L3150
WIRELESS | IMPRIME | COPIA | DIGITALIZA



EPSON®
EXCEED YOUR VISION

100

**IDEAL PARA FAMÍLIAS,
ESTUDANTES E PEQUENAS
EMPRESAS**

Imprima facilmente de computadores, tablets e smartphones*



Praticidade

Imprima 100 folhas sem interrupções



Digitalização de alta qualidade

Scanner de 1200 x 2400 dpi com ampliação de fotos e documentos



Imprime rapidamente

Até 33 ppm em preto e 11 ppm em cores¹



Impressão de fotos sem bordas

9 x 13 cm
10 x 15 cm



Baixíssimo custo de impressão

Economize até 90% utilizando as garrafas de substituição em comparação com os cartuchos¹

Milhares de impressões sem interrupções¹

Um lit de garrafas de tinta de substituição equivalente a 35 kits de cartuchos de tinta



100%
SEM CARTUCHOS

Tranquilidade
100% sem Cartuchos
Menos custos, mais economia

Garrafas com sistema EcoFit™
Garrafas de alta capacidade e qualidade de impressão

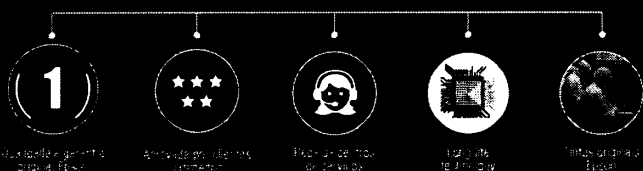

Excelente economia e qualidade

- 1 lit de tinta negra = 4.500 páginas em modo padrão
- 1 lit de tinta colorida = 7.500 páginas em modo padrão

Garrafas de tinta preta com 65 ml - até 4.500 páginas
Garrafas de tinta colorida com 65 ml - até 7.500 páginas



30 MILHÕES FIZERAM A ESCOLHA CERTA™

Utilize sempre tintas originais Epson
Proteja sua impressora. Proteja o seu bolso.

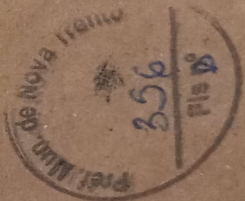

ENVELOPE Nº 1 PROPOSTA

PARA.: PREFEITURA MUNICIPAL DE NOVA TRENTO
COMISSÃO PERMANENTE DE LICITAÇÃO

PROPONENTE.: VIPH IT COMÉRCIO E SERVIÇOS DE EQUIPAMENTOS DE INFORMÁTICA EIRELI

ENDEREÇO.: RUA DOMINGOS COELHO, 320, SALA 02, PRAIA JOÃO ROSA, BIGUAÇU, SC

CEP.: 88160-308

CNPJ.: 33.419.290/0001-61

TELEFONE.: (48) 9 9114-3425 / (48) 4109-7797

E-MAIL.: HENRIQUE@VIPH.COM.BR

PREGÃO PRESENCIAL.: 69/2019



PROCESSO LICITATÓRIO Nº 099/2019 PREGÃO PRESENCIAL Nº 069/2019

ANEXO II

PLANILHA PROPOSTA DE PREÇOS

PROCESSO LICITATÓRIO Nº 099/2019
PREGÃO PRESENCIAL Nº 069/2019
TIPO: MENOR PREÇO POR ITEM
ABERTURA: 19/07/2019 às 09:00 horas

OBJETO: A presente licitação tem por objeto o Registro de Preços para aquisição de equipamentos eletrônicos, conforme especificações constantes do anexo I (Termo de Referência) que faz parte integrante deste Pregão.

RAZÃO SOCIAL: IGS SHOP TELECOM EIRELI
CNPJ Nº.: 04.609.573/0001-78
ENDEREÇO: RUA CARLOS SEARA, Nº 47, SALA 107, BAIRRO VILA OPERÁRIA
CIDADE: ITAJAÍ ESTADO: SC CEP: 88.303-200
FONE DA EMPRESA: (47) 3083-9455

Item	Qtd	Unid.	Especificação	Marca e Modelo	Valor Unitário R\$	Valor Total R\$
4	3	Unid	Switch Gerenciável com 48 portas Gigabit Ethernet RJ45 (10/100/1000Mbs); 4 Slots MiniGBIC/SFP 1000Mbps Independentes; Autonegociação MDI/MDI-X; Controle de fluxo (flow control); Espelhamento de portas (port mirroring); Estatística de tráfego; LEDs indicativos de Link/atividade por porta e Indicação de velocidade de conexão; Fonte de Alimentação Interna Bivolt Automático; VLAN baseada em TAG (802.1Q); VLAN baseada em porta; VLAN de gerenciamento; Controle de banda por porta; Restrição do acesso WEB baseado em endereço IP, endereço MAC e Porta; Isolamento de portas; Detecção de Loopback; Gerenciamento Web (HTTP/HTTPS), SSH v1/v2 (CLI) e Telnet (CLI); Outras funcionalidades suportadas: Teste Virtual do Cabo (VCT), Diagnóstico por ping, Diagnóstico por Tracert, Sistema de log (local e remoto), Monitoramento de	INTELBRAS/ SG5204MRL2	2.596,00	7.788,00

IGSHOP TELECOM EIRELI
Rua: Carlos Seara, 47 – Sala 107
Vila Operaria – Itajaí/SC- Cep: 88303-200
Fone: (47) 3083-9455

			memória e Monitoramento de CPU; Montável em Rack 19"; Acompanhado de Cabo de Alimentação, Guia de Instalação e Kit para Montagem em Racks; Garantia mínima de 12 (doze) Meses. (Referência: Intelbras SG5200 MR)			
Total R\$						7.788,00

* Nos valores acima apresentados estão inclusos todas as taxas, impostos ou quaisquer outros encargos que recaiam sobre o objeto.

Dados Bancários:

IGSHOP TELECOM EIRELI
BANCO: ITAÚ
AGÊNCIA: 0292
CONTA CORRENTE:24498-5

VALIDADE DA PROPOSTA: 60 (sessenta) DIAS.

CONDIÇÕES DE PAGAMENTO: 30 (trinta) DIAS após o faturamento.

Prazo de entrega do(s) MATERIAIS: máximo de 15 (quinze) dias a partir do recebimento da Autorização de Fornecimento;

Locais de entrega dos materiais: a empresa entregará os materiais na sede da Prefeitura de Nova Trento, cabendo ao contratado a responsabilidade pelo deslocamento.

Itajaí, SC, 17 de julho de 2019.

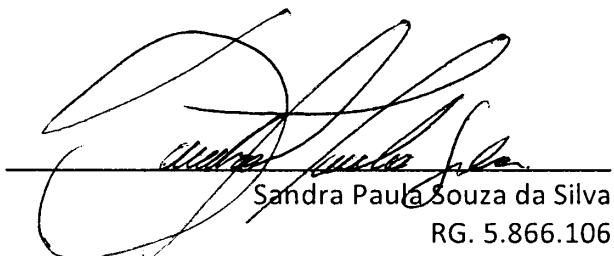

Sandra Paula Souza da Silva
RG. 5.866.106
CPF. 960.095.350-34

04.609.573/0001-78

IGSHOP TELECOM EIRELI

Rua Carlos Seara, nº 47 - Sala 107
Vila Operária - CEP 88.303-200
ITAJAÍ - SC

IGSHOP TELECOM EIRELI

Rua: Carlos Seara, 47 – Sala 107
Vila Operaria – Itajaí/SC- Cep: 88303-200
Fone: (47) 3083-9455

intelbras

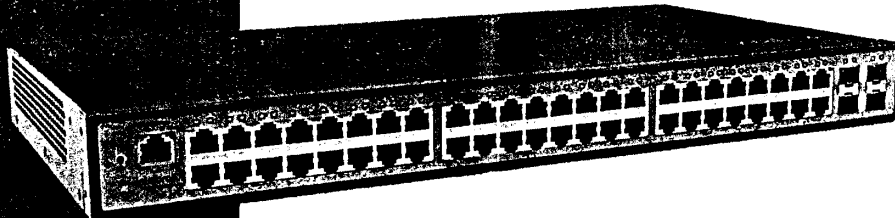
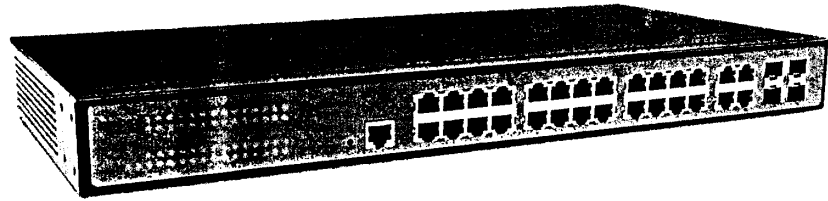

IPv6

COMPATÍVEL

SG 2404 MR L2+
SG 5204 MR L2+

Switches gerenciáveis

SPANNING
TREE

EVITA LOOPING
NA REDE

VLAN

SEGMENTAÇÃO
DE REDES

QoS

PRIORIZA PACOTES
DE DADOS, VOZ
E VIDEO



ROTEAMENTO
ESTÁTICO

Os switches SG 2404 MR L2+ e SG 5204 MR L2+ proporcionam altas taxas de transferência de dados, permitindo o compartilhamento de internet e integração de equipamentos de rede conectados a ele. Além disso, os switches agregam múltiplas funções com excelente desempenho e fácil configuração.

Características

- » Múltiplas funções de gerenciamento de rede
- » Segurança de informações e eficiência no tráfego através da segmentação da rede em VLANs
- » Maior confiabilidade e redundância nos links de dados, evitando loops e rotas menos eficientes com Spanning Tree
- » Aumento do poder de processamento do enlace com o Link Aggregation, que amplia a capacidade de tráfego das portas agregando-as
- » Priorização de dados, vídeos, voz e controle de banda com a criação de regras de Qualidade de Serviço (QoS)
- » Maior controle de rede através do monitoramento remoto e centralizado dos dispositivos conectados via protocolo SNMP
- » Proteção contra ataque DDoS
- » Suporte para instalação em rack padrão EIA 19" (1 U de altura)
- » Manual e interface de gerenciamento em português

SG 2404 MR L2+



SG 5204 MR L2+



	L	A	P
SG 2404 MR L2+	440 mm	44 mm	710 mm
SG 5204 MR L2+	440 mm	44 mm	220 mm



SG 2404 MR L2+



SG 5204 MR L2+

SG 2404 MR L2+ SG 5204 MR L2+

Switches gerenciáveis



Especificações técnicas

Hardware	SG 2404 MR L2+	SG 5204 MR L2+
Chipset	RTL8382M	RTL8393M
Frequência do buffer	500 MHz	700 MHz
Memória SDRAM DDR	128 MB	128 MB
Memória flash	32 MB	32 MB
Portas RJ45 Fast Ethernet (10/100 Mbps)	-	-
Portas RJ45 Gigabit Ethernet (10/10/1000 Mbps)	28	48
Slots Mini-GBIC/SFP (1000 Mbps)	4 (compartilhadas com 25, 26, 27 e 28)	4 (independentes)
Portas console	1	1
LEDs indicativos	Alimentação/Sistema Link/atividade por porta Indicação de velocidade de conexão	Alimentação/Sistema Link/atividade por porta Indicação de velocidade de conexão
Alimentação		
Entrada	100-240 Vac, 50/60 Hz	100-240 Vac, 50/60 Hz
Posição da fonte	Fonte de alimentação interna	Fonte de alimentação interna
Potência de consumo (sem link)	6,5 W	13,6 W
Potência máxima de consumo	16,9 W	32,1 W
Condições ambientais		
Temperatura de operação	0 °C a 50 °C	0 °C a 50 °C
Temperatura de armazenamento	-40 °C a 70 °C	-40 °C a 70 °C
Umidade de operação	0% a 90% (sem condensação)	0% a 90% (sem condensação)
Umidade de armazenamento	5% a 90% (sem condensação)	5% a 95% (sem condensação)
Certificados		
Anatel	Equipamento homologado	Equipamento homologado
Aparência		
Material	Aço	Aço
Dimensões (L x A x P)	440 x 44 x 210 mm	440 x 44 x 220 mm
Instalação em rack padrão EIA 19"	1 U de altura (acompanha suporte)	1 U de altura (acompanha suporte)
Cabeamento suportado		
10BASE-T	Cabo UTP categoria 3, 4, 5 (máximo 100 m) Cabo STP EIA/TIA-568 100Ω (máximo 100 m)	Cabo UTP categoria 3, 4, 5 (máximo 100 m) Cabo STP EIA/TIA-568 100Ω (máximo 100 m)
100BASE-TX	Cabo UTP categoria 5, 5e (máximo 100 m) Cabo STP EIA/TIA-568 100Ω (máximo 100 m)	Cabo UTP categoria 5, 5e (máximo 100 m) Cabo STP EIA/TIA-568 100Ω (máximo 100 m)
1000BASE-T	Cabo UTP categoria 5e, 6 (máximo 100 m) EIA/TIA-568 100Ω STP (máximo 100 m)	Cabo UTP categoria 5e, 6 (máximo 100 m) EIA/TIA-568 100Ω STP (máximo 100 m)
1000BASE-FX	Fibra monomodo (SMF) e multimodo (MMF)	Fibra monomodo (SMF) e multimodo (MMF)
Principais padrões e protocolos		
Padrões IEEE	802.3, 802.3u, 802.3ab, 802.3z, 802.3x, 802.1p, 802.1q, 802.1x, 802.1d, 802.1w, 802.1s, 802.1v, 802.3ac, 802.1ax e 802.3ad	802.3, 802.3u, 802.3ab, 802.3z, 802.3x, 802.1p, 802.1q, 802.1x, 802.1d, 802.1w, 802.1s, 802.1v, 802.3ac, 802.1ax e 802.3ad
Padrões IETF	RFC1541, RFC1112, RFC2236, RFC2618, RFC1757, RFC1157, RFC2571, RFC2030	RFC1541, RFC1112, RFC2236, RFC2618, RFC1757, RFC1157, RFC2571, RFC2030
Outros padrões e protocolos	CSMA/CD, TCP/IP, SNMP v1/v2c/v3, HTTP, HTTPS, SSH v1/v2	CSMA/CD, TCP/IP, SNMP v1/v2c/v3, HTTP, HTTPS, SSH v1/v2
Características básicas		
Método de transmissão	Armazena e envia (Store-and-Forward)	Armazena e envia (Store-and-Forward)
Backplane (capacidade do switch)	56 Gbps	194 Gbps
Tamanho da tabela de endereços MAC	8 k	16 k
Jumbo frame	10 kB	10 kB
Buffer de memória	128 MB	128 MB
MTBF	31258 horas	43215 horas
Taxa de encaminhamento de pacotes	38,7 Mpps	77,4 Mpps
Taxa de latência	4,18 µs	0,55 µs
IPv6	Suporte a dual IPv4/IPv6 stack MLD snooping IPv6 neighbor discovery	Suporte a dual IPv4/IPv6 stack MLD snooping IPv6 neighbor discovery

SG 2404 MR L2+ SG 5204 MR L2+

Switches gerenciáveis



Características avançadas	SG 2404 MR L2+	SG 5204 MR L2+		
Configuração de portas	Autonegociação MDI/MDI-X Controle de fluxo (flow control) Estatística de tráfego	Autonegociação MDI/MDI-X Controle de fluxo (flow control) Estatística de tráfego		
Agregação de Link (Link Aggregation)	Agregação de Link estática Agregação de Link dinâmica (LACP) 5 grupos 8 portas por grupo	Agregação de Link estática Agregação de Link dinâmica (LACP) 5 grupos 8 portas por grupo		
Distribuição de carga	Algoritmo baseado em endereço MAC de origem/destino Algoritmo baseado em endereço IP de origem/destino	Algoritmo baseado em endereço MAC de origem/destino Algoritmo baseado em endereço IP de origem/destino		
Tabela MAC	Vínculo e filtro de endereço MAC (MAC Filter) Endereço MAC Estático (Static MAC Address) Endereço MAC Dinâmico (Dynamic MAC Address)	Vínculo e filtro de endereço MAC (MAC Filter) Endereço MAC Estático (Static MAC Address) Endereço MAC Dinâmico (Dynamic MAC Address)		
VLAN	VLAN baseada em endereço MAC VLAN baseada em protocolo GARP/GVRP 4k VLANs ativas Voice VLAN VLAN baseada em TAG (802.1Q) VLAN baseada em porta VLAN de gerenciamento	VLAN baseada em endereço MAC VLAN baseada em protocolo GARP/GVRP 4k VLANs ativas Voice VLAN VLAN baseada em TAG (802.1Q) VLAN baseada em porta VLAN de gerenciamento		
Spanning Tree	802.1d Spanning Tree Protocol (STP) 802.1w Rapid Spanning Tree Protocol (RSTP) 802.1s Multiple Spanning Tree Protocol (MSTP) Loop Guard Root Guard TC/BPDU Guard BPDU Guard BPDU Filter	802.1d Spanning Tree Protocol (STP) 802.1w Rapid Spanning Tree Protocol (RSTP) 802.1s Multiple Spanning Tree Protocol (MSTP) Loop Guard Root Guard TC/BPDU Guard BPDU Guard BPDU Filter		
Multicast	256 grupos IGMP v1/v2/v3 IGMP Snooping Fast Leave Multicast VLAN Multicast Estático Filtro Multicast Estatística IGMP	256 grupos IGMP v1/v2/v3 IGMP Snooping Fast Leave Multicast VLAN Multicast Estático Filtro Multicast Estatística IGMP		
QoS (Quality of Service)	4 filas de prioridade CoS baseado em 802.1p CoS baseado em DSCP Algoritmos de Escalonamento SP, WRR e SP+WRR Storm Control (Broadcast, Multicast e Unicast desconhecido) Controle de banda por porta	4 filas de prioridade CoS baseado em 802.1p CoS baseado em DSCP Algoritmos de Escalonamento SP, WRR e SP+WRR Storm Control (Broadcast, Multicast e Unicast desconhecido) Controle de banda por porta		
ACL (Access Control List)	45 ACLs ACL nas camadas 2, 3 e 4 (L2/L3/L4) ACL baseada em tempo	45 ACLs ACL nas camadas 2, 3 e 4 (L2/L3/L4) ACL baseada em tempo		
Segurança	Segurança das portas	Sim	Segurança das portas	Sim
	Filtro de Endereço MAC (MAC Address Filter)	Sim	Filtro de Endereço MAC (MAC Address Filter)	Sim
	Associações ARP	Manual e ARP Scanning 200 associações ARP	Associações ARP	Manual e ARP Scanning 200 associações ARP
	Proteção ARP	Sim	Proteção ARP	Sim
	DoS (Denial of Service)	Sim	DoS (Denial of Service)	Sim
	Autenticação	802.1x baseada em porta 802.1x baseada em endereço MAC RADIUS	Autenticação	802.1x baseada em porta 802.1x baseada em endereço MAC RADIUS
	Guest VLAN	Sim	Guest VLAN	Sim
	TLS	TLSv1	TLS	TLSv1
	SSL	SSL v2/v3	SSL	SSL v2/v3
	SSH	SSH v1/v2	SSH	SSH v1/v2
Restrição do acesso web	Baseado em endereço IP, endereço MAC e Porta	Restrição do acesso web	Baseado em endereço IP, endereço MAC e Porta	
Isolamento de portas	Sim	Isolamento de portas	Sim	
Acesso de usuário	Sim	Acesso de usuário	Sim	
Deteção de Loopback (Loopback Detection)	Sim	Deteção de Loopback (Loopback Detection)	Sim	
Filtro DHCP	Sim	Filtro DHCP	Sim	

SG 2404 MR L2+ SG 5204 MR L2+

Switches gerenciáveis



Características avançadas	SG 2404 MR L2+	SG 5204 MR L2+
Gerenciamento	SNMP	SNMP v1/v2c/v3
	RMON	RMON 4 grupos
	Tipos de acesso	Web (HTTP/HTTPS) SSH v1/v2 (CLI) Telnet (CLI) Console (CLI)
	Atualização de firmware	Via Web, Console ou TFTP
Manutenção	Configuração backup/reload	Sim
	DHCP	Cliente DHCP DHCP Snooping DHCP Option 82
	SNTP	SNTP Cliente
	Monitoramento e diagnósticos	Teste Virtual do Cabo (VCT) Diagnóstico por ping Diagnóstico por tracer Sistema de log (local e remoto) Monitoramento de memória Monitoramento de CPU
Roteamento estático	Interfaces	16
	Configuração da interface	ID da interface Endereço IP Máscara de sub-rede Nome da interface
	Entradas de roteamento estático	32
	Configuração de roteamento estático, entradas de roteamento estático	Destino Máscara de sub-rede Next hop (Próximo salto) Distância
Interface de gerenciamento	Português	Português
Garantia	3 anos	3 anos

SG 2404 MR L2+
SG 5204 MR L2+

Switches gerenciáveis



Soluções integradas

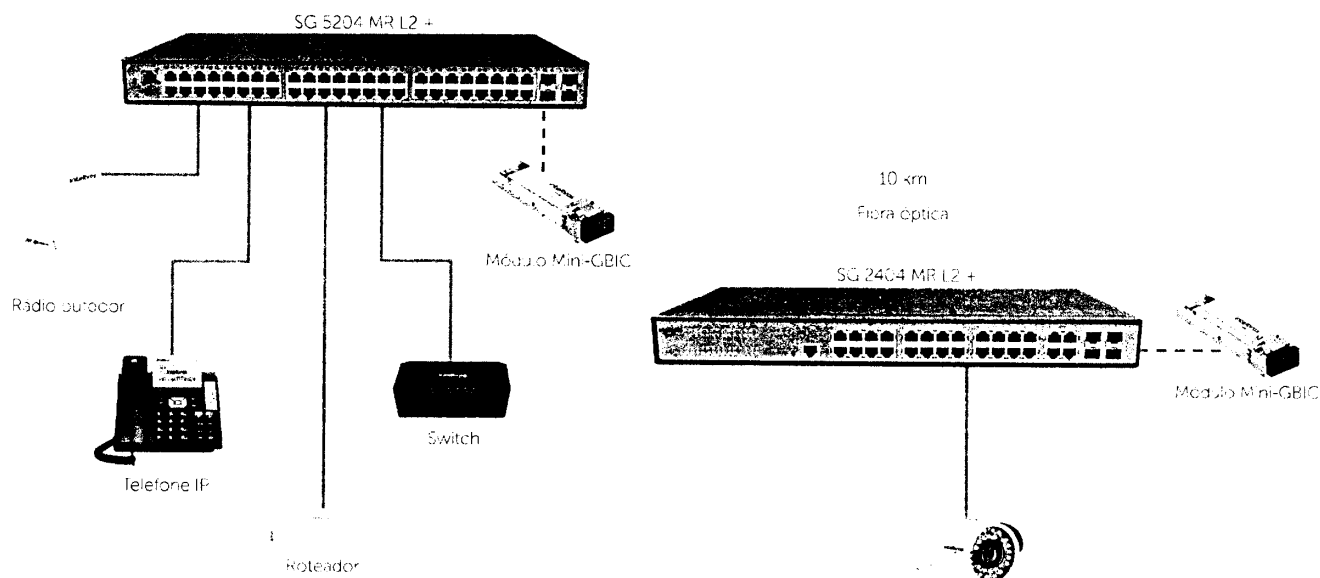

Conheça também

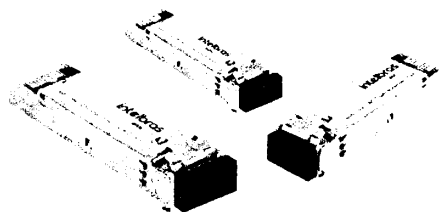

Módulos Mini-GBICs

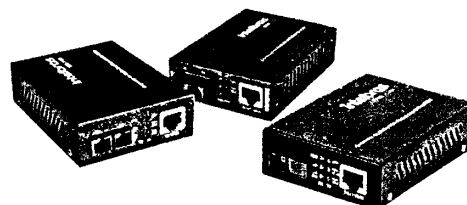

Conversores de mídia

Imagens ilustrativas

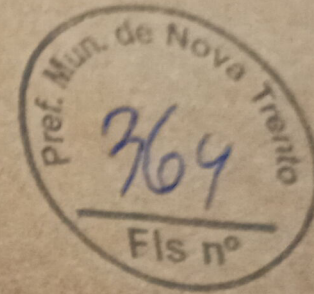

ENVELOPE Nº 01 – PROPOSTA DE PREÇO
Á COMISSÃO PERMANENTE DE LICITAÇÃO
PREFEITURA DE NOVA TRENTO
LICITAÇÃO: PREGÃO PRESENCIAL Nº 069/2019
DATA: 19/07/2019
HORÁRIO: 09:00 horas
LICITANTE: IGSHOP TELECOM EIRELI
Nº DO CNPJ: 04.609.573/0001-78



À Comissão de Licitação
PREFEITURA MUNICIPAL DE NOVA TRENTO - SC
PREGÃO Nº 69/2019

PROPOSTA DE PREÇOS

Razão Social: ANDRÉ FELIX MAES CORDEIRO
CNPJ: 16.937.642/0001-51 Inscrição Estadual: 25.731.330-3
Endereço: Rua Benedito Novo, 1000 – Ubatuba - São Francisco do Sul - SC CEP: 89. 240-000
Telefone/Fax: (47) 99761-9075 (47) 3455-2078 E-Mail: esferasantacatarina@gmail.com
Banco: Sicoob Agência: 3039 Conta: 52.496-4

ITEM	ESPECIFICAÇÃO	MARCA	QTD	UN	VALOR UNIT	TOTAL
01	Smart TV com as seguintes especificações mínimas: Tela de LED de 49 polegadas com resolução Full HD (1920x1080 pixels), frequência de 60hz; Conversor Digital Integrado; Wireless Integrado; Áudio 2.0 com Potência de 10W RMS; Função Miracast; Conexões: 01 Vídeo Componente, 01 entrada A/V, 02 entradas HDMI, 01 entrada USB, 01 entrada RF, 01 entrada LAN (RJ45), 01 saída Digital Óptica; Menu com idioma Português do Brasil; Alimentação Bivolt; Compatível com padrão VESA de fixação; Acompanhado de Controle Remoto, Pilhas/Bateria do Controle Remoto, Manual do Usuário em Português do Brasil, Cabo de alimentação de Energia e Base de apoio; Garantia de 12 (doze) meses	LG - 49LK5700P SC	35	UN	2.500,00	87.500,00
03	Roteador com 5 portas Ethernet 10/100; Frequência Nominal da CPU de 650Mhz; 64MB de Memória RAM; 1 porta USB 2.0; Sistema Operacional RouterOS; Wireless 2.4Ghz 802.11b/g/n com antena embutida; Compatível com Alimentação POE (POE in); Função POE out (Que permite ligar outros dispositivos compatíveis com alimentação POE, com a mesma tensão aplicada para a unidade); Garantia Mínima de 12 (doze) Meses.	Mikrotik - RB951Ui- 2nD	10	UN	500,00	5.000,00
06	Impressora Multifuncional, tanque de tinta, com as seguintes especificações mínimas: Tecnologia de Impressão Jato de Tinta; Funções de Digitalização, Impressão e Cópia; Resolução de Impressão de 5760x1440 dpi; Velocidade de Impressão de 10.5ppm (ISO) em Preto e 5ppm (ISO) em cores; Bandeja de carga de papel com capacidade para 100 folhas e bandeja de saída com capacidade para 30 folhas; Suporte a tamanhos de papel A4 e A5; Suporte a tipos de papel Normal e Fotográfico; Scanner base plana com resolução óptica de 1200 dpi e profundidade de cor de 48 bits; Conectividade USB 2.0 e Wi-Fi 802.11 b/g/n; Alimentação Bivolt; Acompanhado de Kit de garrafas de tinta originais (1 garrafa de tinta Preta, 1 garrafa de tinta Ciano, 1 garrafa de tinta Magenta e 1 garrafa de tinta Amarela), Cabo de Alimentação, Cabo USB, CD de instalação e Guia do Usuário; Garantia de 12 (doze) meses	Epson - Ecotank L3150	10	UN	1.500,00	15.000,00

VALOR TOTAL DA PROPOSTA: R\$ 107.500,00 (cento e sete mil, e quinhentos reais).

O contato será assinado pelo representante da empresa, Arthur Leocadio Maes Cordeiro – CPF 054.288.109-80. Residente na rua 422 nº 81 – Itapema – SC.

Entrega: O fornecedor deverá firmar as contratações decorrentes do Registro de Preços no prazo de 15 (quinze) dias corridos a contar da convocação expedida pelo requisitante. A empresa deverá entregar os produtos na sede da Prefeitura.

Validade da Proposta: (90) noventa dias.

Todas as demais cláusulas: De acordo com o edital.

São Francisco do Sul, 19 de Julho de 2019.

Arthur Leocadio Maes Cordeiro

CPF 054.288.109-80

RG. 5.515.436



Características

Especificações Técnicas

Características

Especificações Técnicas

49LH5700PSC

Características

Especificações Técnicas

Características

Especificações Técnicas

Características

Especificações Técnicas



ITEM

01

Geral

Funcionalidade

webOS

Sim

ThingQ AI

Smart Magic Remote (opcional) Smart Magic

Music Player

Sim

LG Content Store

Sim

Miracast

Sim

Smart Magic

Compatível (verificar o equipamento)

Time Machine

Sim

Imagem

DTV

Sim

Processador

1000 Master Engine

Resolução

1920 x 1080

Formato Tela

16:9

Frequência (Hz)

60Hz

Sistema de Cores

RGB, PAL/AM, SBTVD

Áudio



MIKROTIK-ROUTERBOARD RB 951UI-2ND (L4)

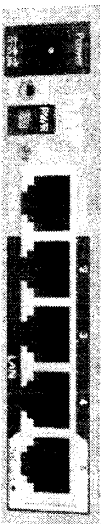

ITEM 03

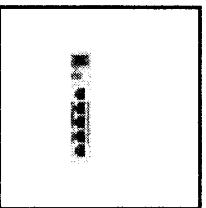

MIKROTIK-ROUTERBOARD RB 951UI-2ND (L4)

Confira a DESCRIÇÃO

Este ponto de acesso pequena casa é o dispositivo perfeito para residências ou pequenos escritórios, onde tudo que você precisa é de um AP sem fio e alguns dispositivos com fio conectados. Com base em nossa RB951-2n popular, o novo HAP é uma melhoria em muitas áreas.

O dispositivo pode ser alimentado a partir da tomada de energia ou com PoE passiva de um injetor PoE. O adaptador de energia está incluído. Hap fornece função de saída PoE para a porta # 5 - pode ligar outros dispositivos com capacidade PoE com a mesma tensão que adaptado à unidade. Carga máxima na porta e

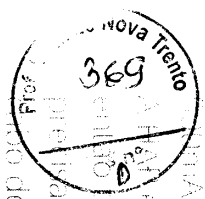

o produto pré-configurado, pronto para fazer, à ligar o botão de Internet, o produto pode ser usado para usar a internet através da configuração à rede MikroTik

Especificações

detalhes

Código do produto
RB951UH-2^e

CPU frequência nominal
650 MHz

CPU 1 contagem de núcleos

Tamanho de RAM 64 MB

Portas Ethernet 10/100/5

Portas Ethernet 10/100/1000 Nenhum

Ranhuras MiniPCI 0

MiniPCIe slots 0

Chips sem fio modelo QCA9531

Padrões wireless 802.11b / g / n

Número de portas USB 1

PowerJack 1

POE para fora Sim

Compatível tensão de entrada de 6 V - V 30

POE em Sim

Monitor de tensão Não

Temperatura da CPU monitorar Não

Monitor de temperatura PCB n

Dimensões 113 x 89 x 28 milímetros

Router OS do sistema operacional

Faixa de temperatura operacional -30 + 70 C

O ganho da antena DBI 1,5

Monitor de Corrente Não

CPU QCA9531

5W Consumo Máximo de Energia

Portas SFP 0

SFP + 0

Tipo de slot USB USB tipo A

2 Número de cadeias

Porta serial Nenhum





ITEM 06

1 ANO GARANTIA

100% SEM CARTUCHOS

7.500 PÁGINAS COLORIDAS

IMPRIME ATÉ 4.500 PÁGINAS EM PRETO

100% SEM CARTUCHOS

EcoTank

100% SEM CARTUCHOS

www.epson.com.br

Better Products for a Better Future

Centro de Atendimento ao Cliente: Capitais e Regiões Metropolitanas

Outras localidades

Características principais:

- Impressão em alta velocidade
- Impressão em alta qualidade
- Impressão em preto e branco
- Impressão em cores
- Impressão em tamanho A4
- Impressão em tamanho A5
- Impressão em tamanho A6
- Impressão em tamanho A7
- Impressão em tamanho A8
- Impressão em tamanho A9
- Impressão em tamanho A10
- Impressão em tamanho A11
- Impressão em tamanho A12
- Impressão em tamanho A13
- Impressão em tamanho A14
- Impressão em tamanho A15
- Impressão em tamanho A16
- Impressão em tamanho A17
- Impressão em tamanho A18
- Impressão em tamanho A19
- Impressão em tamanho A20

Especificações da EcoTank® L3150

Modelo: L3150

Capacidade de impressão: 7.500 páginas coloridas / 4.500 páginas em preto

Velocidade de impressão: 10 ppm (páginas por minuto)

Resolução de impressão: 5760 x 1440 dpi

Formatos de impressão: A4, A5, A6, A7, A8, A9, A10, A11, A12, A13, A14, A15, A16, A17, A18, A19, A20

Conectividade: USB, Wi-Fi, Bluetooth

Recursos: Impressão em preto e branco, Impressão em cores, Impressão em tamanho A4, Impressão em tamanho A5, Impressão em tamanho A6, Impressão em tamanho A7, Impressão em tamanho A8, Impressão em tamanho A9, Impressão em tamanho A10, Impressão em tamanho A11, Impressão em tamanho A12, Impressão em tamanho A13, Impressão em tamanho A14, Impressão em tamanho A15, Impressão em tamanho A16, Impressão em tamanho A17, Impressão em tamanho A18, Impressão em tamanho A19, Impressão em tamanho A20

EcoTank® L3150 | WIRELESS | IMPRIME | COPIA | DIGITALIZA

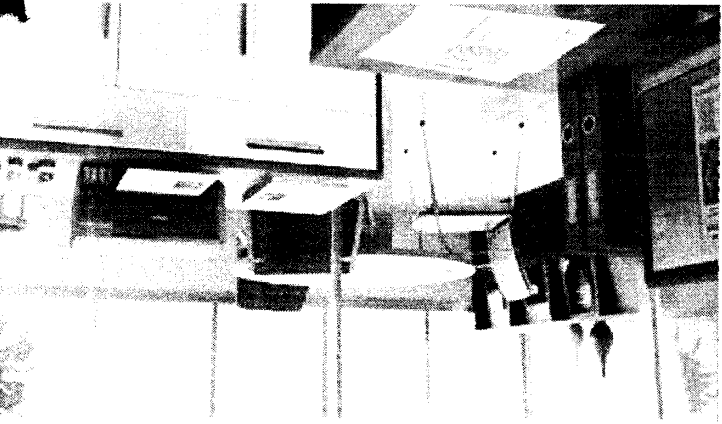

EPSON
EXCEED YOUR VISION



EPSON
EXCEED YOUR VISION



30 MILHÕES FIZERAM A ESCOLHA CERTA

Utilize sempre tintas originais Epson. Proteja sua impressora. Proteja o seu bolso.

QUALIDADE GARANTIDA | 5ª GERAÇÃO EPSON



TINTAS ORIGINAIS | EPSON

IMPRIME ATÉ 7.500 PÁGINAS (CÓPIAS) OU 4.500 PÁGINAS EM PRETO

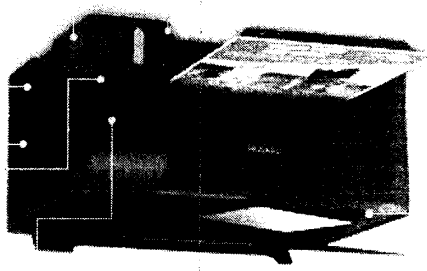

PRODUTIVIDADE | MULTIFUNCIONAL 3 EM 1

Aplicativo Epson iPrint

e-Mail Print

Wireless e Wi-Fi Direct

Google Cloud Print™



IMPRESSÃO SEM FIOS

SEM CARTUCHOS 100%

100% SEM CARTUCHOS

ECONOMIA E TRANQUILIDADE | SISTEMA TANQUE DE TINTA

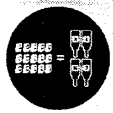

SISTEMA | EcoTank™

Ecotank® L3150 WIRELESS | IMPRIMIR | COPIAR | DIGITALIZAR



EPSON EXCEED YOUR VISION

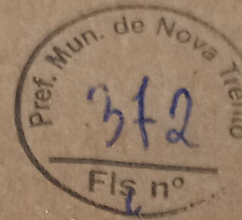

ENVELOPE Nº 01- PROPOSTA

ESFERA COMERCIAL

ANDRÉ FELIX MAES CORDEIRO

CNPJ: 16.937.642/0001-51

PREGÃO Nº 69/2019

PREFEITURA DE NOVA TRENTO - SC



Techno Soluções

Rua Abramo Eberle, 136 – Sala 01 - Centro - Concórdia (SC) Cep: 89700-204
Fone/Cel: - (49) 3444-9676 (49) 99974-7866
Email: jean@technosolucoes.net



PREGÃO PRESENCIAL N.º 069/2019

PROPOSTA DE PREÇOS

Razão Social: TECHNO SOLUÇÕES EIRELLI-ME
CNPJ: 27.499.665/0001-48, Inscrição Estadual: 2.582.981-20, Insc. Municipal: 27955
Endereço: Rua Abramo Eberle, nº 136, Sala 01, Bairro: Centro
Município: Concórdia, Estado: Santa Catarina
CEP: 89.700-204, Fone/Fax: (49)3444-9676 (49) 9 9974-7866
Dados Bancários: Banco Do Brasil Ag: 0410-3 C/C: 63858-7
Email: jean@technosolucoes.net

n	Descrição Especificação	Qtd	Marca Modelo	Und	Preço Unitário	Preço Total
01	Smart TV com as seguintes especificações mínimas: Tela de LED de 49 polegadas com Fone: resolução Full HD (1920x1080 pixels); Frequência de 60hz; Conversor Digital Integrado; Wireless Integrado; Áudio 2.0 com Potência de 10W RMS; Função Miracast; Conexões: 01 Vídeo Componente, 01 entrada A/V, 02 entradas HDMI, 01 entrada USB, 01 entrada RF, 01 entrada LAN (RJ45), 01 saída Digital Óptica; Menu com idioma Português do Brasil; Alimentação Bivolt; Compatível com padrão VESA de fixação; Acompanhado de Controle Remoto, Pilhas/Bateria do Controle Remoto, Manual do Usuário em Português do Brasil, Cabo de alimentação de Energia e Base de apoio; Garantia de 12 (doze) meses;	35	LG 49LK5700	UN	R\$2480,00 (dois mil quatrocentos e oitenta reais)	R\$86800,00 (oitenta e seis mil e oitocentos reais)
03	Roteador com 5 portas Ethernet 10/100; Frequência Nominal da CPU de 650Mhz; 64MB de Memória RAM; 1 porta USB 2.0; Sistema Operacional RouterOS; Wireless 2.4Ghz 802.11b/g/n com antena embutida; Compatível com Alimentação POE (POE in); Função POE out (Que permite ligar outros dispositivos compatíveis com alimentação POE, com a mesma tensão aplicada para a unidade); Garantia Mínima de 12 (doze) Meses	10	Mikrotik RB951Ui- 2nD	UN	R\$480,00 (quatrocentos e oitenta reais)	R\$4800,00 (quatro mil e oitocentos reais)
04	Switch Gerenciável com 48 portas Gigabit Ethernet RJ45 (10/100/1000Mbps); 4 Slots MiniGBIC/SFP 1000Mbps Independentes; Autonegociação MDI/MDI-X; Controle de fluxo (flow control); Espelhamento de portas (port mirroring); Estatística de tráfego; LEDs indicativos de Link/atividade por porta e Indicação de velocidade de conexão; Fonte de Alimentação Interna Bivolt Automático; VLAN baseada em TAG (802.1Q); VLAN baseada em porta; VLAN de	03	Intelbras SG5200 MR	UN	R\$3750,00 (três mil setecentos e cinquenta reais)	R\$11520,00 (onze mil duzentos e cinquenta reais)

27 499 665 / 0001 - 48

TECHNO SOLUÇÕES EIRELI

RUA ABRAMO EBERLE, 136 - SALA 01
CENTRO - CEP 89 700-204
CONCÓRDIA-SC

Jean Carlo Perin Zucchi

Email: jean@technosolucoes.net – (49) 3444-9676 – (49) 9974-7866



Techno Soluções

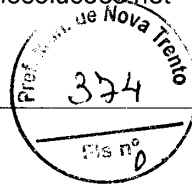

	gerenciamento; Controle de banda por porta; Restrição do acesso WEB baseado em endereço IP, endereço MAC e Porta; Isolamento de portas; Detecção de Loopback; Gerenciamento Web (HTTP/HTTPS), SSH v1/v2 (CLI) e Telnet (CLI); Outras funcionalidades suportadas: Teste Virtual do Cabo (VCT), Diagnóstico por ping, Diagnóstico por Tracert, Sistema de log (local e remoto), Monitoramento de memória e Monitoramento de CPU; Montável em Rack 19"; Acompanhado de Cabo de Alimentação, Guia de Instalação e Kit para Montagem em Racks; Garantia mínima de 12 (doze) Meses					
05	Notebook com as seguintes especificações mínimas: Tela LED de 15,6 polegadas com resolução HD (1366x768); Sistema Operacional Microsoft Windows 10 (64 bits), no idioma Português do Brasil, instalado, com sua respectiva licença permanente de uso; Memória RAM de 4GB; HDD de 500GB ou SSD de 120GB; Processador com conjunto de instruções de 64 bits, litografia de 14 nm, 2 núcleos físicos com frequência de 2Ghz e 3MB de Cache; Placa gráfica integrada; Conectividade Bluetooth, Gigabit Ethernet (10/100/1000), Wireless b/g/n; Leitor de cartão de memória; Teclado ABNT2 com teclado numérico integrado; Porta HDMI, VGA, USB 3.0, RJ45; Cor predominantemente Preta, Cinza ou Branca; Acompanhado de Fonte de Alimentação Bivolt; Garantia de 12 meses.	10	Lenovo ideapad 330-15IKB	UN	R\$2950,00 (dois mil novecentos e cinquenta reais)	R\$29500,00 (vinte nove mil e quinhentos reais)
06	Impressora Multifuncional, tanque de tinta, com as seguintes especificações mínimas: Tecnologia de Impressão Jato de Tinta; Funções de Digitalização, Impressão e Cópia; Resolução de Impressão de 5760x1440 dpi; Velocidade de Impressão de 10.5ppm (ISO) em Preto e 5ppm (ISO) em cores; Bandeja de carga de papel com capacidade para 100 folhas e bandeja de saída com capacidade para 30 folhas; Suporte a tamanhos de papel A4 e A5; Suporte a tipos de papel Normal e Fotográfico; Scanner base plana com resolução óptica de 1200 dpi e profundidade de cor de 48 bits; Conectividade USB 2.0 e Wi-Fi 802.11 b/g/n; Alimentação Bivolt; Acompanhado de Kit de garrafas de tinta originais (1 garrafa de tinta Preta, 1 garrafa de tinta Ciano, 1 garrafa de tinta Magenta e 1 garrafa de tinta Amarela), Cabo de Alimentação, Cabo USB, CD de instalação e Guia do Usuário; Garantia de 12 (doze) meses	10	Epson Ecotank L3150	UN	R\$1450,00 (hum mil quatrocentos e cinquenta reais)	R\$14500,00 (quatorze mil e quinhentos reais)

27 499 665 / 0001 - 48

TECHNO SOLUÇÕES EIRELI

RUA ABRAMO EBERLE, 136 - SALA 01
CENTRO - CEP 89 700-204

CONCÓRDIA-SC



Techno Soluções



TOTAL DA PROPOSTA: R\$147.120,00 (cento e quarenta e sete mil cento e vinte reais);

Prazo de Validade da Proposta: A proposta vigorará pelo prazo mínimo de 60 (sessenta) dias corridos, contados da data-limite prevista para entrega das propostas, conforme art. 64, § 3º, da Lei nº. 8.666/93 e art. 6º da Lei nº. 10.520, de 17-07-2002.

Prazo de Entrega dos Equipamentos: Máximo de 15 (quinze) dias a partir do recebimento da Autorização de Fornecimento;

Locais de entrega dos materiais: a empresa entregará os materiais na sede da Prefeitura de Nova Trento, cabendo ao contratado a responsabilidade pelo deslocamento.

Prazo de Garantia: Garantia mínima de 12 (doze) meses contra defeitos de fabricação e instalação dos materiais e equipamentos, contados da entrega e instalação dos mesmos.

Declaramos, para devidos fins:

Que nesta proposta estão inclusos todos os impostos, taxas, fretes, seguros e encargos trabalhistas;

Atende plenamente aos requisitos estabelecidos no presente edital, referente aos objetos ofertados do Pregão Presencial;

Que o(s) objeto(s) ofertados atendem todas as especificações descritas neste Edital.

Concórdia, 17 de julho de 2019.

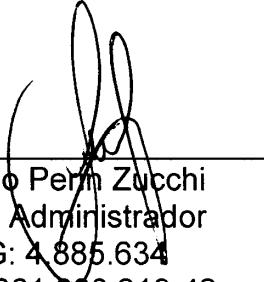

Jean Carlo Perin Zucchi
Sócio Administrador
RG: 4.885.634
CPF: 061.080.219-42

27 499 665 / 0001 - 48

TECHNO SOLUÇÕES EIRELI

RUA ABRAMO EBERLE, 136 - SALA 01
CENTRO - CEP 89 700-204

CONCÓRDIA-SC

Jean Carlo Perin Zucchi

Email: jean@technosolucoes.net – (49) 3444-9676 – (49) 9974-7866

17/07/2019

Smart TV LED LG FULL HD HDR Ativo ThinQ IA | LG P-real

49LK5700PSC

Escreva uma avaliação

Comentários

Características

Especificações Técnicas

Comentários

Suporte

para Comparação

★ ★ ★ ★

49LK5700PSC

Escreva uma avaliação

Comentários

Suporte

Smart TV LED LG FULL HD HDR Ativo ThinQ IA | LG Brasil

Adicione uma embalagem

COMPRE ONLINE EM UMA LOJA PARCEIRA



17/07/2019

Smart TV LED LG FULL HD HDR Ativo ThinQ IA | LG Brasil

Smart TV LED LG FULL HD HDR Ativo ThinQ IA | LG Brasil

49LK5700PSC

★★★★★

Escreva uma avaliação

Escreva um comentário

Para comparação

Ação

49LK5700PSC

Escreva uma avaliação

Ação

Características

Especificações Técnicas

Comentários

Supporte



As LG TVs agora com Inteligência Artificial*

A tecnologia de Inteligência Artificial ThinQ AI da LG compreende seus comandos de voz, realizando pesquisas, acessando apps, navegando pela internet, etc. Facilitando ainda mais sua experiência de assistir TV.

*O controle Smart Magic AN-MR18BA é vendido separadamente.

Painel IPS 4K: Imagens ideais de qualquer ângulo

A tecnologia IPS das LG SMART AI TVs mantém cores mais precisas e permite que todos apreciem a imagem perfeita de qualquer ângulo.



Tradicional

LG SMART AI TV

*Baseada na comparação entre televisores com painel VA e televisores LG com painel IPS.

17/07/2019

Smart TV LED LG FULL HD HDR Ativo ThinQ IA | LG Brasil

49LK5700PSC

Escreva uma avaliação

Ação

Características

Especificações Técnicas

Comentários

Supporte



HDR Ativo para cenas mais realistas

HDR (High Dynamic Range) é o novo padrão para qualidade de imagem. Ele garante detalhes, nuances e cores realistas com maior contraste. A LG Smart AI TV suporta vários formatos HDR, incluindo HDR10 Pro e HLG Pro.

Sabba mais

Dynamic Color

A tecnologia Dynamic Color faz com que as cores fiquem mais vivas e nitidas. Prevendo com que as imagens pareça muito mais reais.



TV convencional

Dynamic Color

A TV convencional citada acima refere-se a modelos antigos da LG.

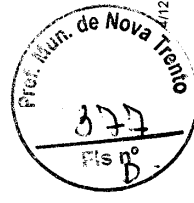

17/07/2019

Smart TV LED LG FULL HD HDR Ativo ThinQ IA | LG Brasil

49LK5700PSC

★★★★★

Escreva uma avaliação

Comentários

para Comparação

AGORA

Características

Especificações Técnicas

Comentários

Suporte



A essência da imagem

O por-essabor. Quad Core fabricado para reduzir os ruídos dos conteúdos, além de proporcionar fidelidade

Full HD 1080P

Veja TV e filmes em verdadeira alta definição 1080p com mais nitidez, com imagens mais claras e cheias de detalhes que se perdem em baixas resoluções.

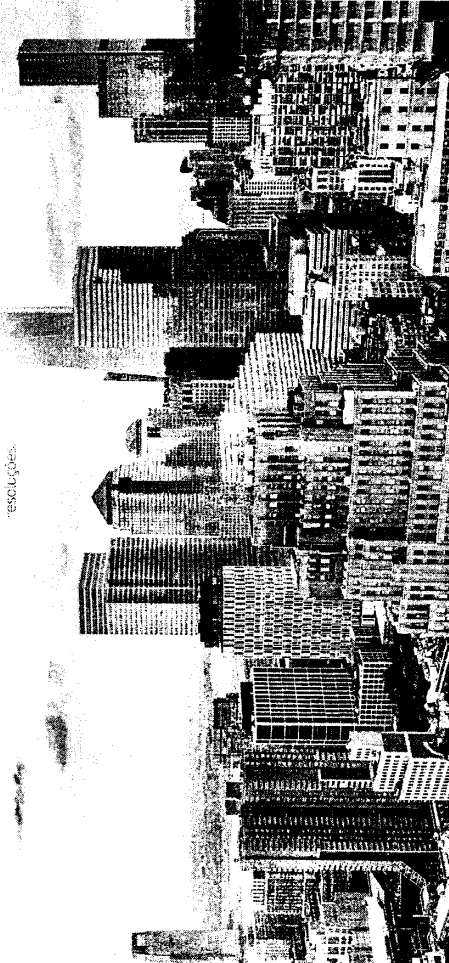

17/07/2019

Smart TV LED LG FULL HD HDR Ativo ThinQ IA | LG Brasil

49LK5700PSC

★★★★★

Escreva uma avaliação

Comentários

para Comparação

AGORA

Características

Especificações Técnicas

Comentários

Suporte

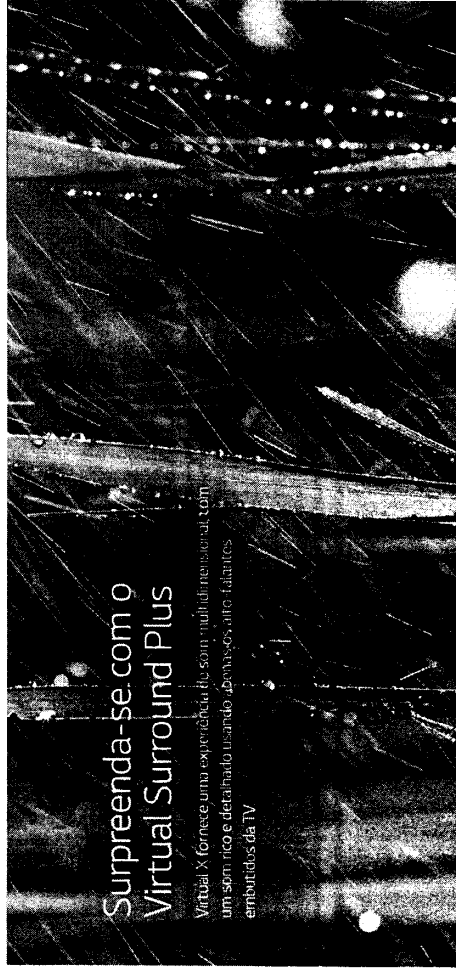

Surpreenda-se com o Virtual Surround Plus

Virtual X fornece uma experiência de som multidimensional, com um som rico e detalhado usando graves, agudos, alto falantes embutidos da TV

O melhor do entretenimento

Conecte todos seus dispositivos e tenha a melhor experiência com séries, jogos e mais favoritos, jogos, filmes na sua LG Smart TV com Inteligência Artificial ThinQ AI

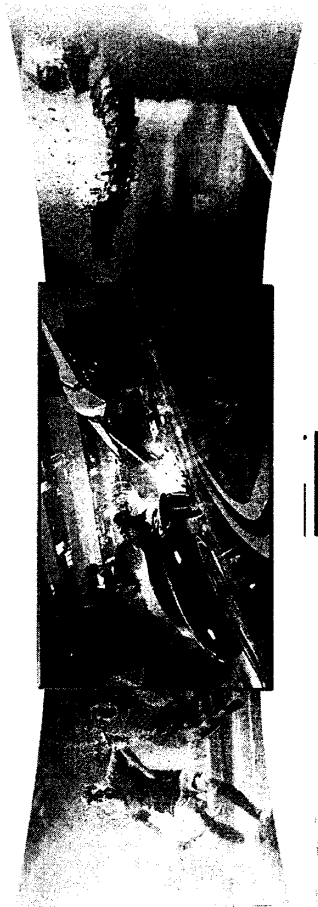

HDMI

USB



17/07/2019

Smart TV LED LG FULL HD HDR Ativo ThinQ IA | LG Brasil

49LK5700PSC

★★★★★

Escreva uma avaliação

para Comparar

49LK5700PSC

49LK5700PSC

★★

Escreva uma avaliação

49LK5700PSC

Características

Especificações técnicas

Comentários

Suporte

Desbloqueie uma variedade de recursos da LG Smart TV com o webOS 4.0. Vá além do básico, navegue em uma infinidade de aplicativos e entre em serviços premium.



*O webOS pode diferir por país.

*Os serviços estão sujeitos a disponibilidade; podem exigir assinatura e podem variar entre provedores e pacotes de Internet necessária.

webOS

Conexão Total

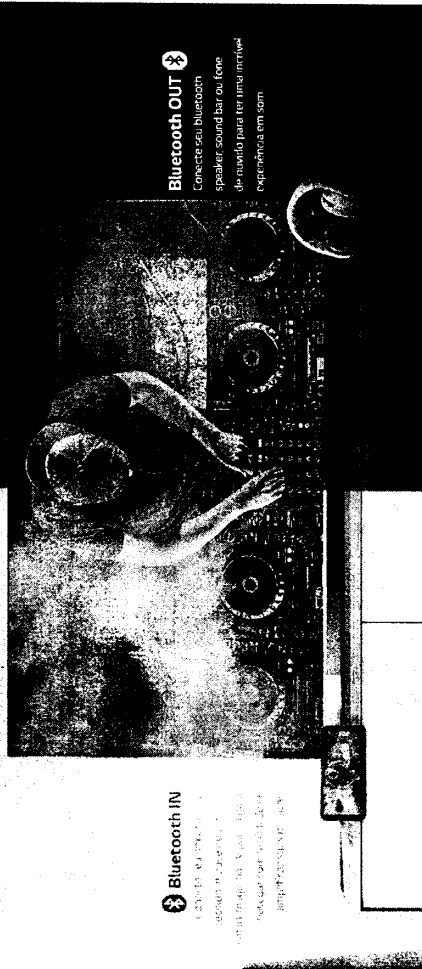

Bluetooth IN

Conecte seu fone de ouvido Bluetooth para ouvir música sem fio diretamente na TV. Também é possível conectar um sistema de som externo para uma experiência de áudio ainda mais rica.

Bluetooth OUT

Conecte seu Bluetooth speaker, sound bar ou fone de ouvido para ter uma incrível experiência em som.

17/07/2019

Smart TV LED LG FULL HD HDR Ativo ThinQ IA | LG Brasil

49LK5700PSC

★★

Escreva uma avaliação

49LK5700PSC

Características

Especificações técnicas

Comentários

Suporte

Os elegantes acabamentos tornam o design ainda mais deslumbrante e moderno. Confira ainda mais detalhes da LG Smart TV com Inteligência Artificial ThinQ. Ative-a em qualquer ambiente.

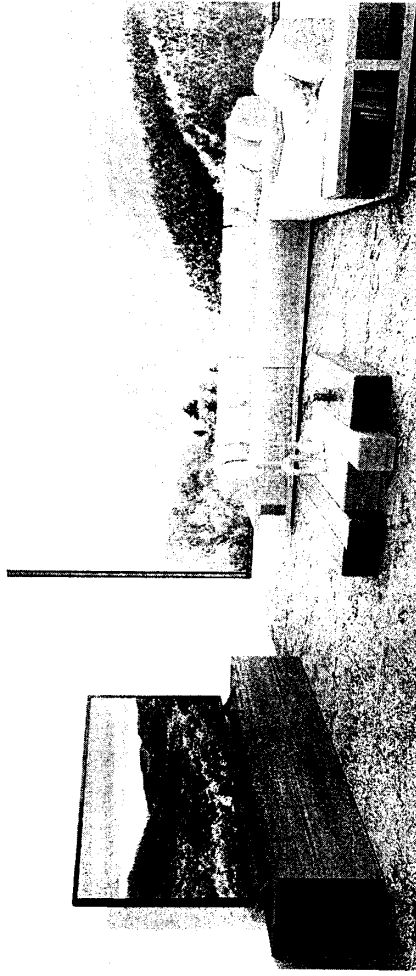

49LK5700PSC

Escreva uma avaliação

49LK5700PSC

49LK5700PSC

Escreva uma avaliação

49LK5700PSC

Adicional para Entrega

AÇÃO

Características

Especificações Técnicas

Comentários

Suporte

Características

Especificações Técnicas

Comentários

Suporte

Veja todas as especificações

Geral

Tamanho da Tela (pol.)

49

Display

LED

IPS

Sim

Wi-Fi

Sim

Funcionalidade

webOS

Sim

ThinQ AI

Sim (Requer Controle Smart Magic)

Music Player

Sim

LG Content Store

Sim

Miracast

Sim

Smart Magic

Compatível (vendido separadamente)

Time Machine

Sim

Imagem

Áudio

Canais

2.0

Potência (RMS)

10W

Sistema de Som

InteligentSound

Surround

Virtual Surround Plus

Conexões

Entrada Vídeo Componente

1

Entrada Áudio/Vídeo

1

Entrada HDMI

2

Entrada USB

1

Saída Digital Óptica

1

Itens inclusos

Controle Remoto

Convencional

Pilhas inclusas

Sim

Cabo de Força

Sim

Base (formato)

2V

Organizador de cabos

Sim

Parafusos

Sim

Manual em Português

Sim

Informações técnicas

Produto c/Base (Kg)

10,7

Produto s/Base (Kg)

10,6

Caixa (Kg)

13,4

Dimensão c/Base (L x A x P)

1110 x 735 x 235

Dimensão s/Base (L x A x P)

1110 x 650 x 811

Alimentação

AC 110V - 60Hz

Consumo Médio (W)

95W

Consumo Standby (W)

0,5W

Furação VESA

300 x 300

Cor da borda

Branco Elegante

Cor da TV

Havana Brown



49LK5700PSC

17/07/2019

para comparação

49LK5700PSC

17/07/2019

Administração para Comparação

Características

Especificações Técnicas

Comentários

Suporte

Características

Especificações Técnicas

Comentários

Suporte

ThinQ AI IPS Display

49LK5700PSC

★★★★★ (0)

Opiniões dos Usuários

Avulsões

★★★★★

Seja o primeiro a avaliar este produto

PERGUNTAS? DEIXE - NOS AJUDAR



Informações de Garantia

Consulte as informações de garantia para todos os produtos LG.



Manuais e Documentos

Encontre manuais e outros documentos para o seu produto LG.



Ajuda e Solução de Problema

Encontre soluções para os problemas que você está enfrentando com o produto.



Vídeos tutoriais

Encontre vídeos tutoriais para o seu produto LG.



Solicitar um Reparo

Solicite o envio de um técnico online.



Solicitar instalação

Solicite o envio de um técnico para a instalação.

Escolha uma opção de suporte a partir dos ícones abaixo:

E-mail

Mande uma mensagem para o nosso equipe

Assistência Técnica

Localize uma assistência técnica mais próxima de você.

Assistente Virtual

Este chatbot



VISUALIZADOS RECENTEMENTE



hAP

This small home access point is the perfect device for homes or small offices where all you need is a wireless AP and a few wired devices connected. Based on our popular RB951-2n, the new hAP is an improvement in many areas.

- Dual chain wireless 2.4GHz
- 650MHz CPU
- 64MB of RAM
- Passive PoE output on port 5
- USB port for 3G/4G modem

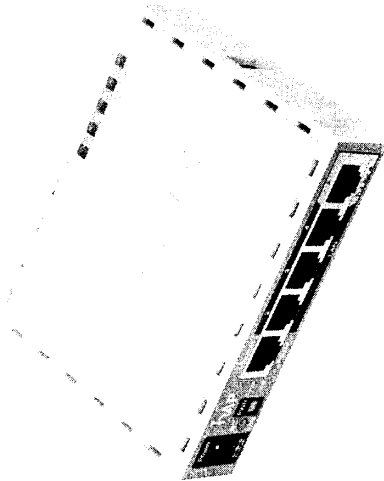

The device is very small and will look good in any home or office, wall mounting anchors and kits are provided.

The device can be powered from the power outlet with passive PoE or a PoE injector. The power adapter is included. The hAP is powered up, so all you need to do is plug in the internet cable, the power, and start using the potential by connecting to the Ethernet network.

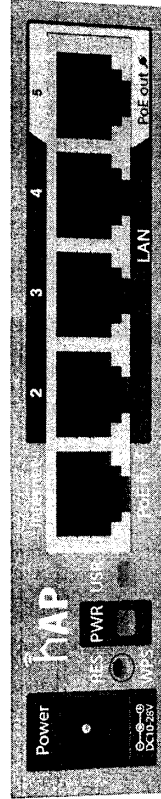
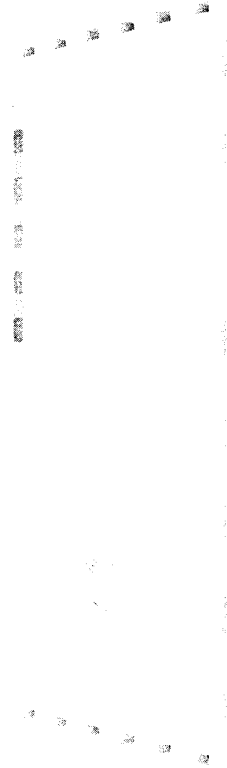

Specifications

Product code	RB951U-2nD
CPU (actual frequency)	650 MHz
CPU core count	1
Size of RAM	64 MB
10/100 Ethernet ports	5
Wireless	Built-in 2.4 GHz 802.11n/2n dual-chain
Antenna gain	15 dBi
Antenna type	2dBi
Weatherproof sealed	CCAD33HRL3AP
WLAN	Yes
PoE out	Yes (Ethernet)
Supported PoE voltage	5V - 50V (lack of PoE Injector)
Extras	USB 2.0 Type A full size port, AA
Dimensions	118 x 89 x 25mm
License level	4
Direct to supplier	2 units @ 5
Direct to customer	1 unit @ 9.94 EA R
Country of origin	AP

Included



2AV CINA Power injector

Wireless specifications

Radio	Frequency	IS (dBm)
Radio 0	2.4	20
Radio 1	2.4	-80
Radio 2	2.4	-80
Radio 3	2.4	-74
Radio 4	2.4	-80
MCS	16	-71



SG 5200 MR

Switch gerenciável 48 portas Gigabit Ethernet com 4 portas Mini-GBIC

O switch SG 5200 MR possui 52 portas Gigabit Ethernet, sendo 48 portas RJ45 e 4 slots Mini-GBIC independentes, proporcionando altas taxas de transferência de dados, permitindo a integração de computadores, impressoras, dispositivos VoIP como ATA e telefone IP, além de compartilhamento de internet para os demais dispositivos conectados a ele¹. Este switch integra múltiplas funções com excelente desempenho e fácil configuração.

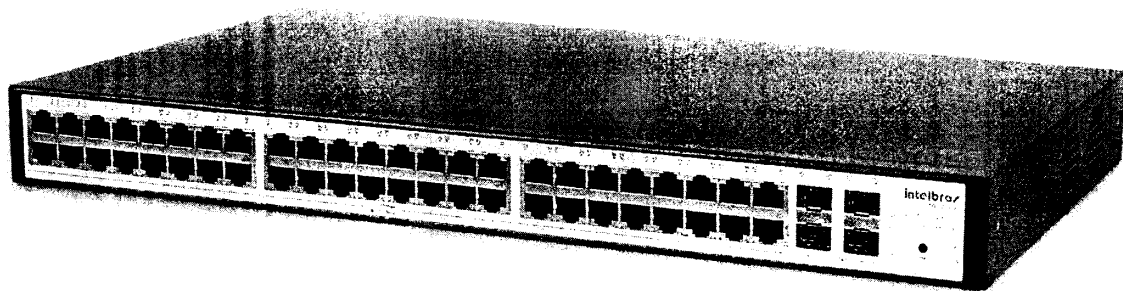

3
anos
GARANTIA

Características

- Backplane de 104 Gbps
- QoS com 4 filas de prioridade
- Espelhamento de portas
- Agregação de link
- Único com interface de configuração e manual 100% em português
- 512 VLANs ativas e 4K VLANs ID
- Suporte a 3 versões de Spanning Tree (STP, RSTP, MSTP)
- Suporte a 3 versões de IGMP (v1/v2/v3)

**SPANNING
TREE**
EVITA LOOPING
NA REDE

QoS
PRIORIZA PACOTES

SNMP
MONITORAMENTO
DA REDE

VLAN
SEGMENTAÇÃO
DE REDES

intelbras

Compartilhamento de banda larga disponível.

Imagens ilustrativas. ¹ Dependendo do tipo de acesso.

Especificações técnicas

Modelo	SG 5200 MR - Switch gerenciável 48 portas Gigabit
Solução	
Chipset	Marvell 96DX3036 + 2 Marvell 88E1541 + 12
Aparência	
Dimensões (C x L x A)	440 x 260 x 114 mm - 1 U de altura com suporte para fixação em rack padrão EIA 19"
Materia	Aço
LED	
Power	Verde
System	Verde
10/100/1000 (Link/Act)	Verde e laranja
Portas	
10/100/1000 M (RJ45)	48
Mini-GBIC (SFP)	4 (independentes)
Cabeamento suportado	
10BASE-T	Cabo UTP/STP categoria 3, 4, 5 (máximo 100 m) EIA/TIA-568 100Ω STP (máximo 100 m)
100BASE-TX	Cabo UTP/STP categoria 5, 5e (máximo 100 m) EIA/TIA-568 100Ω STP (máximo 100 m)
1000Base-T	Cabo UTP/STP categoria 5e, 6 (máximo 100 m) EIA/TIA 568 100Ω STP (máximo 100 m)
1000Base-X	Fibras Monomodo e Multimodo
Padrões e protocolos	
Padrão IEEE	IEEE 802.3, 802.3u, 802.3ab, 802.3z, 802.3x, 802.1p, 802.1q, 802.1d, 802.1w, 802.1s
Padrão IETF	RFC 1541, RFC 1112, RFC 2296, RFC 1791, RFC 1157, RFC 2571
Outros padrões e protocolos	CSMA/CD, TCP/IP, SNMPv1/v2c/v3, HTTP
Características básicas	
Método de comutação	Armazena e envia (Store-and-forward)
Capacidade comutação	104 Gbps
Tabela endereço MAC	16K
Jumbo frame	10240 Bytes
Taxa de encaminhamento de pacote	77,3 Mpps
VLAN	512 VLANs ativas 4K VID
Agregação de link (LAG)	6 grupos 4 portas por grupo
Multicast	256 grupos
QoS (Quality of Service)	4 filas de prioridade
Alimentação	
Entrada	100-240 VAC, 50/60 Hz
Ambiente	
Temperatura de operação	0 °C a 40 °C
Temperatura de armazenamento	-10 °C a 70 °C
Umidade de operação	10% a 90% sem condensação
Umidade de armazenamento	5% a 90% sem condensação
Emissão de segurança e outros	
Anatel, FCC Part 15 B Class A	
CE: EN55022, EN61000-3-2, EN61000-3-3, EN55024, EN60950-1	
RoHS	

Características avançadas

Configuração de portas	Autonegociação Controle de fluxo Estatísticas de tráfego Agregação de link estática
Agregação de link	Algoritmo baseado em endereço MAC de origem/destino (distribuição de carga) Algoritmo baseado em endereço IP de origem/destino (distribuição de carga) Agua time 10-630 s (padrão: 300 s)
Tabela MAC	Endereço MAC estático Endereço MAC dinâmico 512 VLANs Ativas e 4K VLANs IDs 802.1q Tag VLAN
VLAN	VLAN baseada em porta VLAN de gerenciamento 802.1d Spanning Tree Protocol (STP) 802.1w Rapid Spanning Tree Protocol (RSTP) 802.1s Multiple Spanning Tree Protocol (MSTP)
Características IP	IGMP versão 1 IGMP versão 2 IGMP versão 3 IGMP querrie IGMP versão 3 Fast Leave
Gerenciamento Multicast	Multicast VLAN Multicast estático Filtro Multicast Estatísticas IGMP 1 fila de prioridade CoS baseado em portas CoS baseado em 802.1p CoS baseado em DSCP
QoS	Algoritmos de fila: SR, WRR, SP, WRR Storm Control (Broadcast, Multicast, Unicast, desconhecido) Controle de banda por porta Segurança das portas Isolamento das portas Filtro de endereço MAC Espelhamento de portas Restrição de acesso WiB baseado em endereço IP, endereço MAC e porta SNMP v1/v2c/v3
Gerenciamento	RMON 4 grupos WEB - HTTP Atualização de firmware via web Configuração Backup/Restore Linha de comando BOOTP cliente Teste virtual do cabo (VCT) Teste de loopback
Manutenção	Diagnóstico por ping e tracer Sistema de Log local e remoto Monitoramento de memória e CPU

ideapad 330 (15") Intel Platform Specific

Product Specifications Reference (PSREF)

Processor: Intel® Celeron® Processor, Intel Pentium® Processor or 7th Generation Intel Core™ i3 / i5 / i7 Processor

Processor Number	# of Cores	# of Threads	Base Frequency	Max Turbo Frequency	Cache	Memory Types	Processor Graphics
Cel 3867U	2	2	1.8 GHz	-	2MB		Intel HD Graphics 610
Pen 4415U	2	4	2.3 GHz	-	3MB	DDR4-2133	Intel HD Graphics 620
i3-7100U	2	4	2.4 GHz	-	3MB		
i3-7130U	2	4	2.7 GHz	3.1 GHz	4MB		
i5-7200U	2	4	2.5 GHz	3.5 GHz	4MB		
i7-7500U	2	4	2.7 GHz	3.5 GHz	4MB		

15/KBR: 7th or 8th Generation Intel Core i3 / i5 / i7 Processor

Processor Number	# of Cores	# of Threads	Base Frequency	Max Turbo Frequency	Cache	Memory Types	Processor Graphics
i3-7020U	2	4	2.3 GHz	-	3MB		Intel HD Graphics 620
i3-8130U	2	4	2.2 GHz	3.4 GHz	4MB	DDR4-2133	Intel UHD Graphics 620
i5-8250U	4	8	1.6 GHz	3.4 GHz	6MB		
i7-8550U	4	8	1.8 GHz	4.0 GHz	8MB		

15/CH: 8th Generation Intel Core i5 / i7 Processor

Processor Number	# of Cores	# of Threads	Base Frequency	Max Turbo Frequency	Cache	Memory Types	Processor Graphics
i5-8300H	4	8	2.3 GHz	4.0 GHz	8MB		Processor Graphics
i7-8750H	6	12	2.2 GHz	4.1 GHz	9MB	DDR4-2400	Intel UHD Graphics 630

15/GM: 8th Generation Intel Core i3 Processor

Processor Number	# of Cores	# of Threads	Base Frequency	Max Turbo Frequency	Cache	Memory Types	Processor Graphics
i3-8121U	2	4	2.2 GHz	3.2 GHz	4MB	DDR4-2400	Processor Graphics

15/KB: Intel HD Graphics 610 / 620 in processor only. Intel HD Graphics 610 / 620 in processor and AMD Radeon™ 530 (2GB or 4GB GDDR5 memory) or Intel HD Graphics 610 / 620 in processor and NVIDIA GeForce MX 110 / MX 130 (2GB GDDR5 memory) or Intel HD Graphics 620 or UHD Graphics 620 in processor only. Intel HD Graphics 620 or UHD Graphics 620 in processor and AMD Radeon 530 (2GB or 4GB GDDR5 memory). Intel HD Graphics 620 or UHD Graphics 620 in processor and NVIDIA GeForce MX 150 (2GB or 4GB GDDR5 memory) Intel UHD Graphics 630 and NVIDIA® GeForce GTX 1050 (2GB or 4GB GDDR5 memory)

Processor Number	# of Cores	# of Threads	Base Frequency	Max Turbo Frequency	Cache	Memory Types	Processor Graphics
Cel N4000	2	2	1.1 GHz	2.6 GHz	4MB	DDR4-2400	Intel UHD Graphics 600
Pen N5000	4	4	1.1 GHz	2.7 GHz			Intel UHD Graphics 605
i3-6006U	2	4	2.0 GHz	-	3MB	DDR4-2133	Intel HD Graphics 520

Processor: Intel Pentium® Processor, Intel Pentium® Processor or 7th Generation Intel Core™ i3 / i5 / i7 Processor

15/KB: Intel HD Graphics 610 / 620 in processor only. Intel HD Graphics 610 / 620 in processor and AMD Radeon™ 530 (2GB or 4GB GDDR5 memory) or Intel HD Graphics 610 / 620 in processor and NVIDIA GeForce MX 110 / MX 130 (2GB GDDR5 memory) or Intel HD Graphics 620 or UHD Graphics 620 in processor only. Intel HD Graphics 620 or UHD Graphics 620 in processor and AMD Radeon 530 (2GB or 4GB GDDR5 memory). Intel HD Graphics 620 or UHD Graphics 620 in processor and NVIDIA GeForce MX 150 (2GB or 4GB GDDR5 memory) Intel UHD Graphics 630 and NVIDIA® GeForce GTX 1050 (2GB or 4GB GDDR5 memory)

15/CH: Intel HD Graphics 610 / 620 in processor only. Intel HD Graphics 610 / 620 in processor and AMD Radeon™ 530 (2GB or 4GB GDDR5 memory) or Intel HD Graphics 610 / 620 in processor and NVIDIA GeForce MX 110 / MX 130 (2GB GDDR5 memory) or Intel HD Graphics 620 or UHD Graphics 620 in processor only. Intel HD Graphics 620 or UHD Graphics 620 in processor and AMD Radeon 530 (2GB or 4GB GDDR5 memory). Intel HD Graphics 620 or UHD Graphics 620 in processor and NVIDIA GeForce MX 150 (2GB or 4GB GDDR5 memory) Intel UHD Graphics 630 and NVIDIA® GeForce GTX 1050 (2GB or 4GB GDDR5 memory)

15/ICN: AMD Radeon 540 (2GB GDDR5 memory)

15/IGM: Intel HD Graphics 520. Intel UHD Graphics 600 or UHD Graphics 605 in processor only. Intel UHD Graphics 600 or UHD Graphics 605 in processor and AMD Radeon 530 (2GB GDDR5 memory) supports external digital monitor via HDMI; supports two independent displays; Max resolution: 1920x1080@60Hz (HDMI)

Chipset	15/CH: Intel HM370 chipset; others: Intel SoC (System on Chip) platform 15/KB&IKBR: 16GB max / 2133MHz DDR4, dual-channel capable, optional 4GB memory soldered to systemboard, one DDR4 SO-DIMM socket 15/CH: 16GB max / 2400MHz DDR4, dual-channel capable, optional 4GB memory soldered to systemboard, one DDR4 SO-DIMM socket 15/ICN: 12GB max / 2400MHz DDR4, dual-channel capable, optional 4GB memory soldered to systemboard, one DDR4 SO-DIMM socket 15/IGM: 8GB max / 2400MHz DDR4, one DDR4 SO-DIMM socket
Memory	15/CH: 15.6" (396mm) HD (1366x768), anti-glare or glossy, LED backlight. 200 nits, 16:9 aspect ratio 15.6" (396mm) FHD (1920x1080), anti-glare, LED backlight, 200 nits, 16:9 aspect ratio
Display	Some: 15.6" (396mm) HD (1366x768), anti-glare or glossy, LED backlight. 200 nits, 16:9 aspect ratio 15.6" (396mm) FHD (1920x1080), anti-glare, LED backlight, 200 nits, 16:9 aspect ratio
Multi-touch (opt)	On-cell touch, supports 10-finger multi-touch
Storage	Some: HDD / SATA 6.0Gb/s, 2.5" wide, 7mm high Some: SSD / SATA 6.0Gb/s, 2.5" wide Some: M.2 SSD / PCIe NVMe, PCIe 3.0 x 4, 32Gb/s Some: Intel Optane™ Memory, 16GB, M.2 DVD burner, 9.0mm high, fixed, tray-in
Optical (optional)	DVD burner, 9.0mm high, fixed, tray-in
Ethernet	10/100M or 100/1000M Ethernet connection
WLAN	One of the following, configurable by model: • 11ac, 1x1, Wi-Fi + Bluetooth combo adapter, M.2 Card • 11ac, 2x2, Wi-Fi + Bluetooth combo adapter, M.2 Card Bluetooth 4.1 wireless, integrated in Wi-Fi + Bluetooth combo adapter
Bluetooth*	4-in-1 reader (MMC, SD, SDHC, SDXC)
Media reader	15/IGM: one USB 2.0, one USB 3.1 Gen 1 (USB 3.0), audio combo jack, security keyhole, Ethernet (RJ-45), HDMI 1.4a, AC power adapter jack
Ports	Others: two USB 3.1 Gen 1 (USB 3.0), one USB 3.1 Type-C Gen 1, audio combo jack, Ethernet (RJ-45), HDMI 1.4a, AC power adapter jack, security keyhole
Dimensions	* Depending on many factors, actual data transfer speed may be lower than theoretical speed
Weight	WXDXH: 14.89" x 10.24" x 0.9"; 378mm x 260mm x 22.9mm 2.2 kg (4.85 lb)
Case color	Blizzard white, platinum grey, onyx black, mid night blue, coral red, plum purple, or chocolate brown
Case material	PC/ABS plastic
Camera	Some: 0.3MP resolution, fixed focus, with single microphone Some: 720p HD, 1.0MP resolution, fixed focus, with dual array microphone Some: 720p HD, 1.0MP resolution, fixed focus, with single microphone HD Audio, stereo speakers with Dolby™ Audio Certification, 1.5W x 2 / single microphone, audio combo jack
Audio support	6-row, multimedia Fn keys, numeric keypad, optional backlight One-piece multi-touch touchpad
Keyboard	Supervisor password, power-on password, hard-disk password (only Non-Intel Optane memory model), security keyhole Firmware TPM 2.0
Touchpad	Security chip Fingerprint reader: None
Security	Battery Integrated Li-Ion 30Wh, 35Wh or 45Wh battery MobileMark 2014: 15/KB / IKBR / 15/IGM: 5.5 hrs (30Wh) / 6 hrs (35Wh) 15/CH: 8 hrs (45Wh) 15/ICN: 4.5 hrs (35Wh) * Battery life varies significantly with settings, usage, & other factors
Max battery life	15/CH: 90W slim tip AC adapter Others: 45W or 65W slim tip AC adapter
AC adapter	Windows: 10 Home 64 or Windows 10 Pro 64 One of the following, configurable by model: • 1-year Mail-in repair service • 1-year depot repair service • 2-year/1-yr battery depot repair service
Preload (opt)	Environment ErP Lot 3: ENERGY STAR® 6.1, RoHS-compliant
Limited warranty	



Pref. Mun. de Nova Iguçu
387
Fis. nº.

EcoTank® L3150

WIRELESS | IMPRIME | COPIA | DIGITALIZA



EPSON®
EXCEED YOUR VISION

100%
SEM CARTUCHOS

IMPRESSÃO SEM FIOS

Imprima facilmente de computadores, smartphones e tablets.



Aplicativo
Epson iPrint



e-Mail Print



Wireless e
Wi-Fi Direct®



Google Cloud
Print™

PRODUTIVIDADE | MULTIFUNCIONAL 3 EM 1

Praticidade

Imprime 100 folhas sem interrupções.



Digitalização

Escaneie documentos com o scanner de 2400 dpi com ampliação de fotos e documentos.



Imprima rapidamente

Até 33 ppm em preto e 20 ppm em cores.



Impressão de fotos

sem bordas
9 x 13 cm
15 cm

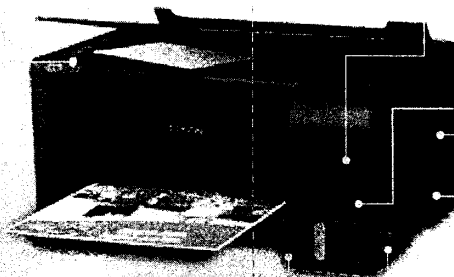

SISTEMA | EcoFit™



Personalize o tamanho da página.

Imprima em modo econômico para economizar tinta.

Imprima em modo de economia de energia para reduzir o consumo de energia.



Imprima em modo de economia de papel para reduzir o consumo de papel.

Imprima em modo de economia de tinta para reduzir o consumo de tinta.



Imprima em modo de economia de espaço para reduzir o consumo de espaço.

ECONOMIA E TRANQUILIDADE | SISTEMA TANQUE DE TINTA

100%
SEM CARTUCHOS



Imprima até 7.500 páginas em cores e até 15.000 páginas em preto.

IMPRIME ATÉ
7.500 PÁGINAS
COLORIDAS*
OU 15.000 PÁGINAS EM PRETO*

QUALIDADE GARANTIDA | 5ª GERAÇÃO EPSON

TINTAS ORIGINAIS | EPSON



Garantia 1 ano



Qualidade comprovada



Fácil instalação



Fácil manutenção



Fácil transporte



Fácil conexão



Fácil uso

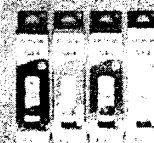

30 MILHÕES FIZERAM A ESCOLHA CERTA**

Utilize sempre tintas originais Epson
Proteja sua impressora. Proteja o seu bolso.

TECHNO SOLUÇÕES EIRELI
CNPJ: 27.499.665/0001-48
Rua Abramo Eberle, 136, sala 01 - Centro - CEP 89700-204
Concórdia - Santa Catarina
Email: jean@technosolucoes.net
(49) 3444-9676 | 49 9 9974-7866

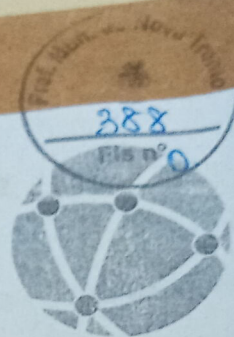

Techno
Soluções

PREFEITURA DE NOVA TRENTO / SC
PREGÃO PRESENCIAL Nº 069/2019
ENVELOPE Nº 01 - PROPOSTA COMERCIAL
PROPONENTE: TECHNO SOLUÇÕES EIRELI
CNPJ: 27.499.665/0001-48

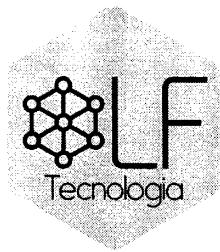

À

PREFEITURA MUNICIPAL DE NOVA TRENTO

Ref.: REGISTRO DE PREÇOS Nº 036/2019 - AQUISIÇÃO DE APARELHOS DE TELEVISÃO

PROCESSO LICITATÓRIO Nº 099/2019

PREGÃO PRESENCIAL Nº 069/2019

TIPO: MENOR PREÇO POR ITEM

ABERTURA: 19/07/2019 às 09:00 horas

OBJETO: A presente licitação tem por objeto o Registro de Preços para aquisição de equipamentos eletrônicos, conforme especificações constantes do anexo I (Termo de Referência) que faz parte integrante deste Pregão.

PROPOSTA DE PREÇOS

Item	Descrição	Unid.	Qtde.	Valor Un. em R\$	Valor Total em R\$
1	Smart TV com as seguintes especificações mínimas: Tela de LED de 49 polegadas com resolução Full HD (1920x1080 pixels); Frequência de 60hz; Conversor Digital Integrado; Wireless Integrado; Áudio 2.0 com Potência de 10W RMS; Função Miracast; Conexões: 01 Vídeo Componente, 01 entrada	Unid.	35	2.205,00	77.175,00

5



	<p>A/V, 02 entradas HDMI, 01 entrada USB, 01 entrada RF, 01 entrada LAN (RJ45), 01 saída Digital Óptica; Menu com idioma Português do Brasil; Alimentação Bivolt; Compatível com padrão VESA de fixação; Acompanhado de Controle Remoto, Pilhas/Bateria do Controle Remoto, Manual do Usuário em Português do Brasil, Cabo de alimentação de Energia e Base de apoio; Garantia de 12 (doze) meses; (Referência: LG 49LK5700PSC)</p>					
	<p>Marca: LG</p>	<p>Modelo: 49LK5700PSC</p>				
<p>2</p>	<p>Suporte para TV, articulado, com as seguintes especificações mínimas: suporte articulado para TV LED, LCD, plasma, 3d e smart tv de 10" a 55"; suportar VESA máximo de 400x400mm; permite inclinação e rotação; acompanha nível de bolha; deve possuir hastes extensoras para vesa 400x400mm; kit de parafusos e buchas; manual de instruções; tipo de material: aço carbono; cor: preto; pintura: eletrostática; furação compatível: VESA: 50x50mm,</p>	<p>Unid.</p>	<p>35</p>	<p>125,00</p>	<p>4.375,00</p>	



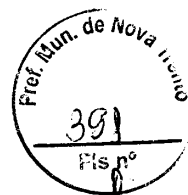
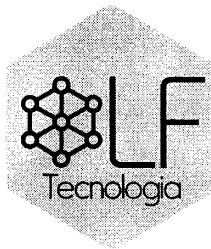

	75x75mm, 100x100mm, 200x100mm, 200x200mm, 300x200mm, 300x300mm max 400x400mm; garantia mínima de 06 (seis) meses				
	Marca: Brasforma	Modelo: SBRLB120			
3	Roteador com 5 portas Ethernet 10/100; Frequência Nominal da CPU de 650Mhz; 64MB de Memória RAM; 1 porta USB 2.0; Sistema Operacional RouterOS; Wireless 2.4Ghz 802.11b/g/n com antena embutida; Compatível com Alimentação POE (POE in); Função POE out (Que permite ligar outros dispositivos compatíveis com alimentação POE, com a mesma tensão aplicada para a unidade); Garantia Mínima de 12 (doze) Meses. (Referência: Mikrotik RB951Ui-2nD)	Unid.	10	343,00	3.430,00
	Marca: Mikrotik	Modelo: RB951Ui-2nD			
4	Switch Gerenciável com 48 portas Gigabit Ethernet RJ45 (10/100/1000Mbs); 4 Slots MiniGBIC/SFP 1000Mbps Independentes; Autonegociação MDI/MDI-X; Controle de fluxo (flow control); Espelhamento de	Unid.	3	3.210,00	9.630,00

5

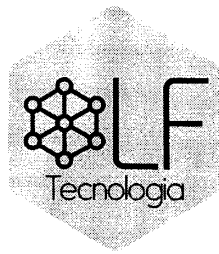

<p>portas (port mirroring); Estatística de tráfego; LEDs indicativos de Link/atividade por porta e Indicação de velocidade de conexão; Fonte de Alimentação Interna Bivolt Automático; VLAN baseada em TAG (802.1Q); VLAN baseada em porta; VLAN de gerenciamento; Controle de banda por porta; Restrição do acesso WEB baseado em endereço IP, endereço MAC e Porta; Isolamento de portas; Detecção de Loopback; Gerenciamento Web (HTTP/HTTPS), SSH v1/v2 (CLI) e Telnet (CLI); Outras funcionalidades suportadas: Teste Virtual do Cabo (VCT), Diagnóstico por ping, Diagnóstico por Tracert, Sistema de log (local e remoto), Monitoramento de memória e Monitoramento de CPU; Montável em Rack 19"; Acompanhado de Cabo de Alimentação, Guia de Instalação e Kit para Montagem em Racks; Garantia mínima de 12 (doze) Meses.</p>				
---	--	--	--	--

5

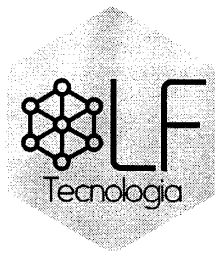

	(Referência: Intelbras SG5200 MR)					
	Marca: Intelbras	Modelo: SG5200				
5	<p>Notebook com as seguintes especificações mínimas: Tela LED de 15,6 polegadas com resolução HD (1366x768); Sistema Operacional Microsoft Windows 10 (64 bits), no idioma Português do Brasil, instalado, com sua respectiva licença permanente de uso; Memória RAM de 4GB; HDD de 500GB ou SSD de 120GB; Processador com conjunto de instruções de 64 bits, litografia de 14 nm, 2 núcleos físicos com frequência de 2Ghz e 3MB de Cache; Placa gráfica integrada; Conectividade Bluetooth, Gigabit Ethernet (10/100/1000), Wireless b/g/n; Leitor de cartão de memória; Teclado ABNT2 com teclado numérico integrado; Porta HDMI, VGA, USB 3.0, RJ45; Cor predominantemente Preta, Cinza ou Branca; Acompanhado de Fonte de Alimentação Bivolt; Garantia de 12 meses.</p>		Unid	10	2.765,00	27.650,00
	Marca: Vaio	Modelo: VJF154F11X				

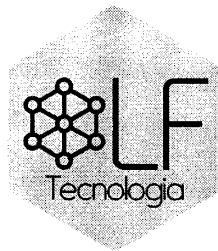

6	Impressora Multifuncional, tanque de tinta, com as seguintes especificações mínimas: Tecnologia de Impressão Jato de Tinta; Funções de Digitalização, Impressão e Cópia; Resolução de Impressão de 5760x1440 dpi; Velocidade de Impressão de 10.5ppm (ISO) em Preto e 5ppm (ISO) em cores; Bandeja de carga de papel com capacidade para 100 folhas e bandeja de saída com capacidade para 30 folhas; Suporte a tamanhos de papel A4 e A5; Suporte a tipos de papel Normal e Fotográfico; Scanner base plana com resolução óptica de 1200 dpi e profundidade de cor de 48 bits; Conectividade USB 2.0 e Wi-Fi 802.11 b/g/n; Alimentação Bivolt; Acompanhado de Kit de garrafas de tinta originais (1 garrafa de tinta Preta, 1 garrafa de tinta Ciano, 1 garrafa de tinta Magenta e 1 garrafa de tinta Amarela), Cabo de Alimentação, Cabo USB, CD de instalação e Guia do Usuário; Garantia de 12 (doze) meses.	Unid	10	999,00	9.990,00
---	--	------	----	--------	----------

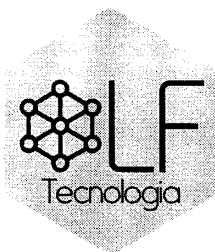

(Referência: Epson Ecotank L3150)				
Marca: Epson	Modelo: Ecotank L3150			

Valor total da proposta: R\$ 132.250,00 (Cento e trinta e dois mil duzentos e cinquenta reais)

Nos valores acima apresentados estão inclusas todas as taxas, impostos ou quaisquer outros encargos que recaiam sobre o objeto.

O valor ofertado abrange todos os tributos (impostos, taxas, emolumentos, contribuições fiscais e parafiscais), leis sociais, administração, lucros, seguros em geral, infortúnio de trabalho, mão-de-obra, fretes, combustível, manutenções, equipamentos, máquinas e ferramentas normais e especiais, carga e descarga e qualquer despesa acessória e/ou necessária, não especificada no instrumento convocatório.

Validade da proposta: 60 (sessenta) dias, contados a partir da data de entrega das propostas e excluídos os prazos recursais previstos na legislação em vigor.

Prazo de entrega: 15 (quinze) dias a partir do recebimento da Autorização de Fornecimento;

Local de entrega: sede da Prefeitura de Nova Trento, cabendo ao contratado a responsabilidade pelo deslocamento.

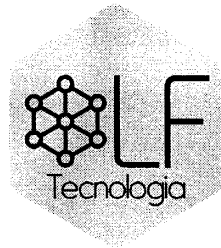

DADOS DA LICITANTE

Razão social: Schinato & Silva Tecnologia LTDA.

CNPJ: 33.357.638/0001-33

Inscrição Estadual: 260.046.027

Endereço: Rua José João Barcelos, nº 1455 – Casa 657, bairro Bela Vista, município de Palhoça/SC, CEP 88132-770.

Telefone/Fax: (48) 3283-3645

E-mail: contato@lftecnologia.net

Banco: Banco do Brasil 001

Agência: 2383-3

Conta Corrente: 199093-4

Responsável pela assinatura do contrato: Luiz Henrique da Silva

CPF: 067.326.119-09

RG: 5.433.363

Cargo: Diretor

Email: luiz@lftecnologia.net

Telefone/Fax: (48) 3283-3645

Palhoça, 19 de julho de 2019.



FELIPE SCHINATO

Diretor

RG: 5.276.218 CPF: 079.564.989.45

SCHINATO & SILVA TECNOLOGIA LTDA

Schinato & Silva Tecnologia LTDA

CNPJ: 33.357.638/0001-33

Rua José João Barcelos, nº 1455 – Casa 657

Bela Vista, Palhoça/SC. CEP 88132-770

Telefone/Fax: (48) 3283-3645

E-mail: contato@lftecnologia.net

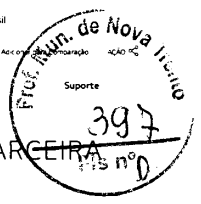
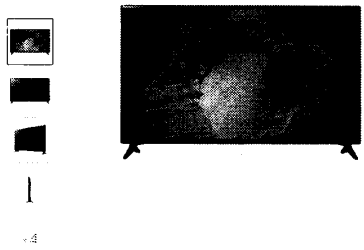

COMPRE ONLINE EM UMA LOJA PARCEIRA

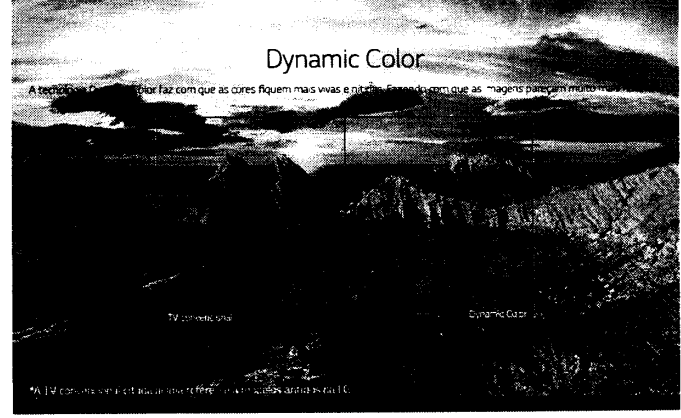
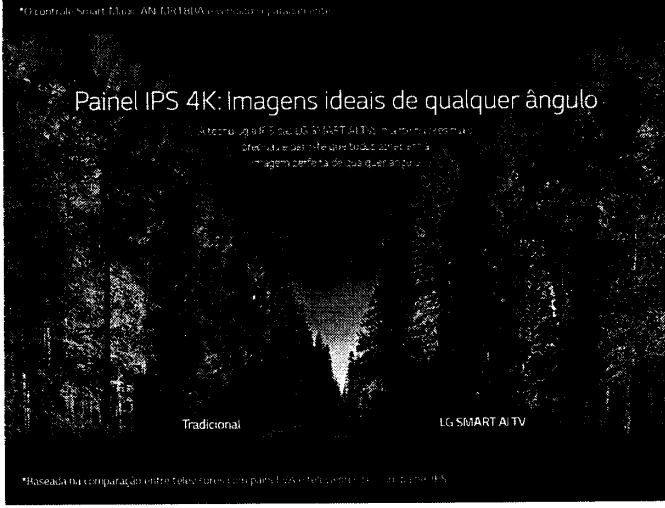

49LK5700PSC

★★★★★ Escreva uma avaliação

OPINION COMPASS

Adicione para Comparação

AÇÃO

Características

Especificações Técnicas

Comentários

Suporte



49LK5700PSC

★★★★★ Escreva uma avaliação

OPINION COMPASS

Adicione para Comparação

AÇÃO

Características

Especificações Técnicas

Comentários

Suporte

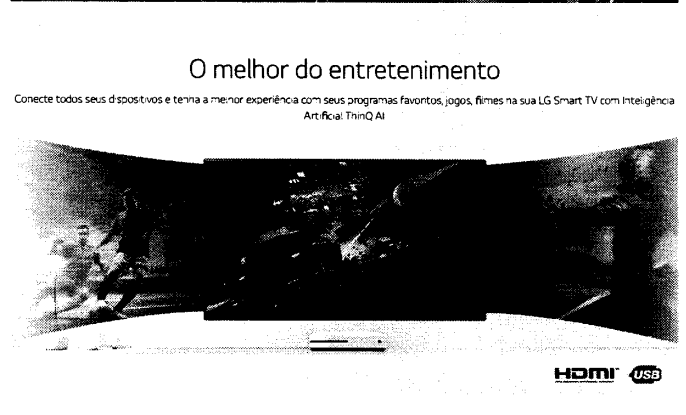
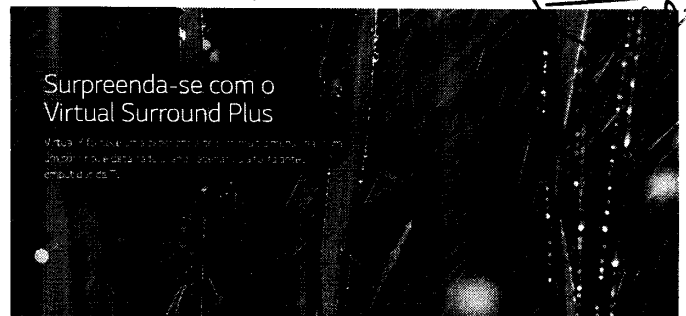

49LK5700PSC

★★★★★ Escreva uma avaliação

OPINION COMPASS

Adicione para Comparação

AÇÃO

Características

Especificações Técnicas

Comentários

Suporte

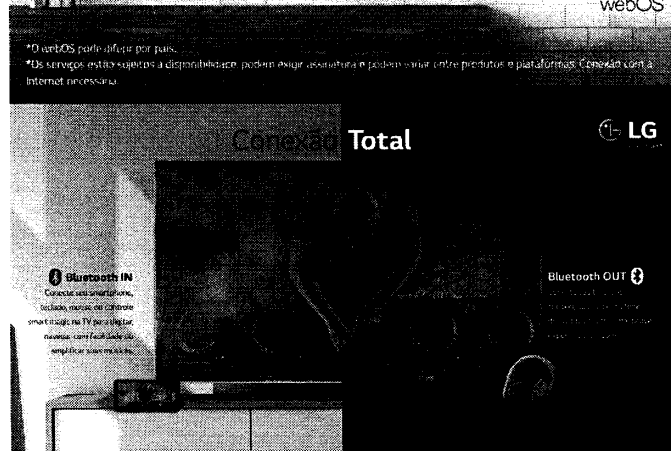

49LK5700PSC

★★★★★ Escreva uma avaliação

OPINION COMPASS

Adicione para Comparação

AÇÃO

Características

Especificações Técnicas

Comentários

Suporte



49LK5700PSC

★★★★★ Escreva uma avaliação

OPINION

Ação para Comparação

AÇÃO

Características	Especificações Técnicas	Comentários	Suporte
Fechar			
Geral			
Tamanho da Tela (pol.)	49	Display LED	
IPS	S	Wi-Fi	S
Funcionalidade			
webOS	S	ThinQ AI	S (Requer Controle Smart Magic)
Music Player	S	LG Content Store	S
Miracast	S	Smart Magic	Compatível (vendido separadamente)
Time Machine	S		
Imagem			
DTV	S	Processador Color Master Engine	
Resolução	1920 x 1080	Formato Tela	1609
frequência (Hz)	Hz	Sistema de Cores	NTSC, PAL-M/N, SBTVD
Áudio			
Canais	20	Potência (RMS)	10W
Sistema de Som	Estéreo/SAP	Surround	Virtua Surround Plus
Conexões			

https://www.lg.com/br/ptlg-49LK5700PSC-smart-tv-led-49-ig-full-hd-hdr-abvo-e-webos-smart-tv-40

9/12

49LK5700PSC

★★★★★ Escreva uma avaliação

OPINION

Ação para Comparação

AÇÃO

Características	Especificações Técnicas	Comentários	Suporte
Entrada HDMI	2	Entrada USB	1
Entrada RF para TV a Cabo	1	Entrada RF para TV Digital	1
LAN (RJ45)	1	Saída Digital Óptica	1
Itens inclusos			
Controle Remoto	Conversor na	Pilhas inclusas	S
Cabo de Força	S	Base (formato)	2V
Organizador de cabos	S	Parafusos	S
Manual em Português	S		
Informações técnicas			
Produto c/Base (Kg)	10,7	Produto s/Base (Kg)	10,6
Caixa (Kg)	13,4	Dimensão c/Base (L x A x P)	1110 x 705 x 235
Dimensão s/Base (L x A x P)	1110 x 650 x 81,1	Alimentação	AC 100-240V - 50/60Hz
Consumo Médio (W)	98W	Consumo Standby (W)	< 0,5W
Furação VESA	300 x 300	Cor da borda	Havana Brown
Cor da TV	Havana Brown		



49LK5700PSC

★★★★★ Escreva uma avaliação

OPINION

Ação para Comparação

AÇÃO

Características	Especificações Técnicas	Comentários	Suporte
Opiniões dos Usuários			
Avaliações			
★★ meio a avaliar este produto			

PERGUNTAS? DEIXE-NOS AJUDAR

Suporte para o Produto

**Informações de Garantia**

Confira as últimas informações relacionadas a este produto.

**Manuais e Documentos**

Baixe manuais e outros documentos importantes do produto.

**Ajuda e Solução de Problema**

Encontre informações e dicas de como resolver problemas em seu produto.

**Vídeos tutoriais**

Encontre vídeos úteis sobre seu produto LG.

**Solicitar um Reparo**

Solicite preenchendo um formulário online.

**Solicitar Instalação**

Instalação segura para seu produto.

Escolha uma opção de suporte a partir dos ícones abaixo:

E-mail

Mande uma mensagem para a nossa equipe!

Assistência Técnica

Localize uma assistência técnica mais próxima de você.

Assistente Virtual

Fale conosco

VISUALIZADOS RECENTEMENTE



https://www.lg.com/br/ptlg-49LK5700PSC-smart-tv-led-49-ig-full-hd-hdr-abvo-e-webos-smart-tv-40

11/12

49LK5700PSC

★★★★★ Escreva uma avaliação

OPINION

Ação para Comparação

AÇÃO

Características	Especificações Técnicas	Comentários	Suporte
ThinQ AI IPS Display			
49LK5700PSC			
★★★★★ (0)			

https://www.lg.com/br/ptlg-49LK5700PSC-smart-tv-led-49-ig-full-hd-hdr-abvo-e-webos-smart-tv-40

12/12

brasforma

Empresa Produtos Compatibilidade Onde Comprar Marketing

Blog Contato



Imagem meramente ilustrativa



Suporte para TV - SBRLB120

Suporte ARTICULADO para TV LED, LCD, Plasma, 3D e Smart TV de 10" a 55" - Brasforma SBRLB 120 - Acompanha Nível Bolha

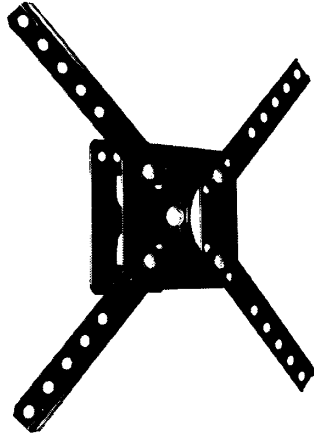
Suporte Articulado Brasforma para TVs LCD, LED, Plasma, 3D e Smart TV de 10 até 55 polegadas (com VESA máximo de 400x400mm).
Permite inclinação e articulação (2 movimentos).
Permite Ajustar a TV pa

<https://brasforma.com.br/pi/product/suporte-para-tv-sbrlb120/>

1/4

brasforma

Empresa Produtos Compatibilidade Onde Comprar Marketing

Blog Contato

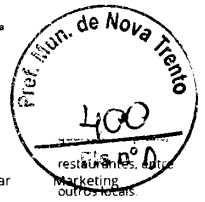

REF: SBRLB120
Categorias: Linha Articulados.
Suportes de TV
LCD, LED

Descrição

Informação adicional

Manual

Descrição

Diferenciais

- Vídeo de montagem no site do fabricante
- Acompanha Nível de bolha
- Fácil instalação

Conteúdo da Embalagem

- 1 Suporte para TV
- Hastes extensoras para VESA 400x400mm
- Kit de Parafusos
- 1 Nível de bolha
- 1 Manual de instruções

Observações

- Verifique se a superfície de instalação apresenta resistência suficiente para uma instalação segura.
- Fique atento a carga máxima indicada para o suporte.

<https://brasforma.com.br/pi/product/suporte-para-tv-sbrlb120/>

2/4

brasforma

Empresa Produtos Compatibilidade Onde Comprar Marketing

Contato

SBRLB120 - Vídeo de Montagem...



Compartilhar no Facebook

Tweetar esse produto

Enviar produto por email

Produtos relacionados

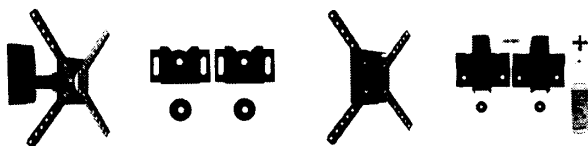

<https://brasforma.com.br/pi/product/suporte-para-tv-sbrlb120/>

3/4

brasforma

Empresa [Detalhes](#) Produtos [Detalhes](#) Compatibilidade [Detalhes](#) Onde Comprar [Detalhes](#) Marketing

Blog Contato

Curtir Compartilhar 120 mil pessoas curtiram esse produto. Compartilhe com seus amigos

Suportes para TV, LCD, LED, Plasma, Monitores, Projetores, Home Theaters, Micro-ondas e Racks

> Produtos

> Representantes

> Contato

vendas@brasforma.com.br
Av. Henry Ford, 732 - Mooca
São Paulo-SP
CEP: 03109-000
Tel: 11 2246-0200



<https://brasforma.com.br/pi/product/suporte-para-tv-sbrlb120/>

4/4



[HOME \(/PRODUCTS/\)](#) / [WIRELESS FOR HOME AND OFFICE \(/PRODUCTS/GROUP/WIRELESS-FOR-HOME-AND-OFFICE\)](#)
[hAP \(/PRODUCT/1/RB951UI-2nD\)](#)

hAP 2.4GHz AP, Five Ethernet ports, PoE-out on port 5, USB for 3G/4G support
 This small home access point is the perfect device for homes or small offices where all you need is a wireless AP and a few wired devices connected. Based on our popular RB951-2n, the new hAP is an improvement in many areas.

The device can be powered from the power jack or with passive PoE from a PoE injector. The power adapter is included.

hAP provides PoE output function for port #5 - it can power other PoE capable devices with the same voltage as applied to the unit. Maximum load on the port is 500mA.

The hAP is preconfigured, so all you need to do, is plug in the internet cable, the power, and start using the internet by connecting to the MikroTik network.

[Send purchase questions \(mailto:sales@mikrotik.com?subject=Question%20about%20hAP\)](mailto:sales@mikrotik.com?subject=Question%20about%20hAP)

[Specifications](#) [Support & Downloads](#) [Gallery](#) [Test results](#)

Specifications

code	RB951UI-2nD
Architecture	MIPSBE
CPU	QCA9531
CPU core count	1
CPU nominal frequency	650 MHz
Dimensions	113 x 89 x 28mm
License level	4
Operating System	RouterOS
Size of RAM	64 MB

<https://mikrotik.com/product/RB951UI-2nD>

1/4

Storage size	16 MB
Storage type	FLASH
Tested ambient temperature	-30°C to 70°C
Suggested price	\$45.00



Powering

PoE in	Passive PoE
PoE out	Passive PoE
PoE in input Voltage	10-28 V
Number of DC inputs	2 (DC jack, PoE-IN)
DC jack input Voltage	10-28 V
Max out per port output (input < 30 V)	500 mA
Max total out (A)	500 mA
Max power consumption	5 W

Wireless

Antenna gain dBi for 2.4 GHz	1.5
Wireless 2.4 GHz standards	802.11b/g/n
Wi-Fi generation	4
Wireless 2.4 GHz Max data rate	300 Mbit/s
Wireless 2.4 GHz number of chains	2
Wireless 2.4 GHz chip model	QCA9531

Ethernet

Details
https://mikrotik.com/product/RB951UI-2nD

2/4

- [Home \(https://mikrotik.com\)](https://mikrotik.com)
- [About \(https://mikrotik.com/aboutus\)](https://mikrotik.com/aboutus)
- [Customers \(https://mikrotik.com/customers\)](https://mikrotik.com/customers)
- [Jobs \(https://darbs.mikrotik.com\)](https://darbs.mikrotik.com)

Support

- [Get support \(https://mikrotik.com/support\)](https://mikrotik.com/support)
- [Forum \(https://forum.mikrotik.com\)](https://forum.mikrotik.com)
- [Wiki \(https://wiki.mikrotik.com/wiki/Main_Page\)](https://wiki.mikrotik.com/wiki/Main_Page)
- [Send an E-mail \(mailto:support@mikrotik.com\)](mailto:support@mikrotik.com)

Other

- [Newsletters \(https://wiki.mikrotik.com/wiki/MikroTik_News\)](https://wiki.mikrotik.com/wiki/MikroTik_News)
- [MUM \(https://mum.mikrotik.com\)](https://mum.mikrotik.com)
- [Designs \(https://designs.mikrotik.com\)](https://designs.mikrotik.com)
- [Youtube \(https://www.youtube.com/channel/UCwFW0ZgZnNmZgAYN_zVxQ-Q\)](https://www.youtube.com/channel/UCwFW0ZgZnNmZgAYN_zVxQ-Q)
- [Privacy policy \(https://mikrotik.com/privacy\)](https://mikrotik.com/privacy)

Sign up for the newsletter

Please sign up to get notified about new RouterOS version releases and other useful information!

Subscribe!

10/100 Ethernet ports 5

Peripherals

Details	
of USB ports	1
Power Reset	Yes
USB slot type	USB type A
Max USB current (A)	1

Wireless specifications

2.4 GHz	Transmit (dBm)	Receive Sensitivity
1MBit/s	22	-96
11MBit/s	22	-89
6MBit/s	20	-93
54MBit/s	18	-74
MCS0	20	-93
MCS7	16	-71

Included parts



24V 0.8A power adapter (https://i.mt.lv/cdn/rb_images/part11391161548m.jpg)

- <mailto:sales@mikrotik.com>
- <https://facebook.com/mikrotik>
- <https://twitter.com/mikrotik>

MikroTik app [Download on the App Store](https://itunes.apple.com/app/d1323064830) [Get it on Google Play](https://play.google.com/store/apps/details?id=com.mikrotik.android.tikapp)



SF 2842 MR
 SG 2404 MR
 SG 1002 MR
 SG 5200 MR
 SG 2404 PoE

Switches Gerenciáveis



Detalhes do produto

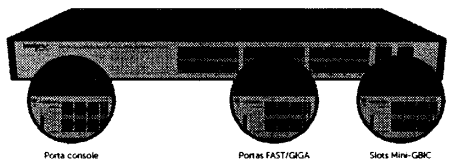

Porta console

Portas FASTGIGIGA

Slots Mini-GBIC

Soluções integradas

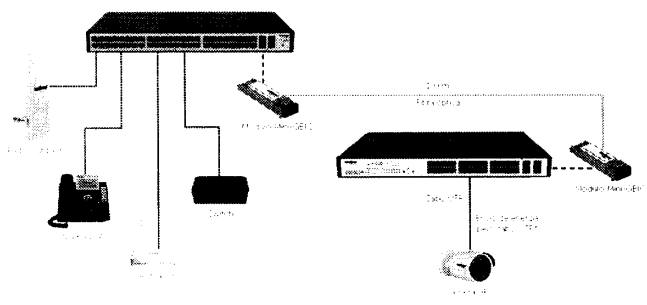

Conheça também

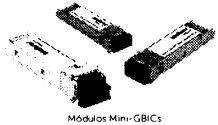

Módulos Mini-GBICs



Conversores de mídia

Suporte a clientes: 0800 00 99 99
 Fórum: [forum.intelbras.com.br](#)
 Suporte via chat: [chat.intelbras.com.br](#)
 Suporte via e-mail: [suporte@intelbras.com.br](#)

SAC: 0800 00 99 99
 Onde comprar? Quem instala? [0800 00 99 99](#)



VAIO FIT 15S



The Art of Technology

Qualidade e performance

Alta resolução para ver vídeos, maior agilidade com processadores Intel 6ª geração e conforto para digital, reunidos em um design fino e elegante.

Usabilidade

Experiência visual incrível em alta definição com Intel HD Graphics S20.
Ergonomia para digitar com linhas dedicadas.

Equipamento completo

Todas as conexões no VAIO® Fit 15S foram conservadas, dispensando a necessidade de adaptadores. O produto está equipado com quatro portas USB e um detalhe importante: a possibilidade de usar dois monitores através das conexões HDMI e VGA.

*Imagens meramente ilustrativas

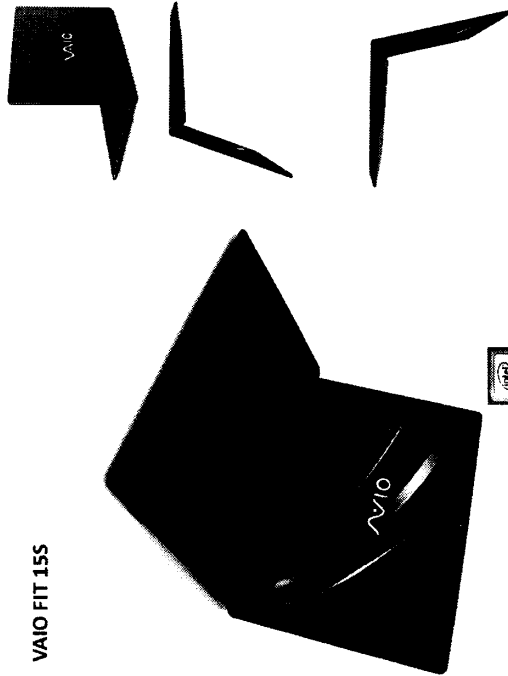

VAIO FIT 15S VJF154F11X-B0621B

Modelo	VAIO Fit 15S VJF154F11X-B0621B
Processador	Intel® Core™ i3-6006U (2.00 GHz, 3 MB Cache, Dual Core)
Sistema Operacional	Windows 10 Pro
Memória RAM	4 GB
Slots de Memória	2x SO-DIMM DDR3L (com suporte até 16 GB)
Disco Rígido (HD)	1 TB, SATA, 7mm, 5400 RPM
Unidade Ótica	Não
Leitor de Cartões	SD / SDHC / SDXC / M/M/C
Webcam	Frontal HD (1.280x720P)
Tela	LCD 15.6" / Widescreen, Antirreflexo, Resolução 1366 x 768 de Alta Definição (HD), com tecnologia LED
Vídeo	Processamento de vídeo integrado Intel® HD Graphics S20. Suporte Microsoft® DirectX® 12 e OpenGL 4.4
Áudio	Microfone e alto-falantes estéreo embutidos
Conectividade	Rede sem fio Intel® Dual Band Wireless-AC 3165 IEEE 802.11 ac / 1x LAN 10/100/1000 e Bluetooth 4.2
Portas de Conexão	2x USB 3.0, 2x USB 2.0, 1x HDMI, 1x Audio para microfone, 1x Audio para fone de ouvido, 1x DC-in (carregador), 1x VGA
Teclado	Português-Brasil, 107 teclas
Mouse	Tipo Touchpad, 2 botões
Carregador	19 V / 2.1 A, 40W
Bateria	Li-ion / 4 células / 32 Wh (removível)
Cor	Chumbo escuro
Dimensões	377 x 22,8 x 259 mm (L x A x P)
Peso Líquido	2,1 Kg
Peso Bruto	2,6 Kg
Conexão da embalagem	Notebook, Adaptador CA com cabo padrão (metro (carregador), Cartão Postal e Guia Rápido de instalação
Embalagem do Produto	430 x 60 x 338 mm (L x A x P)
Garantia	Os termos e as condições variam de acordo com o modelo comercial
Segurança	Trava Kensington® Lock / Intel® PTT
Código / EAN:	3340270 / 7896904697056



The Art of Technology

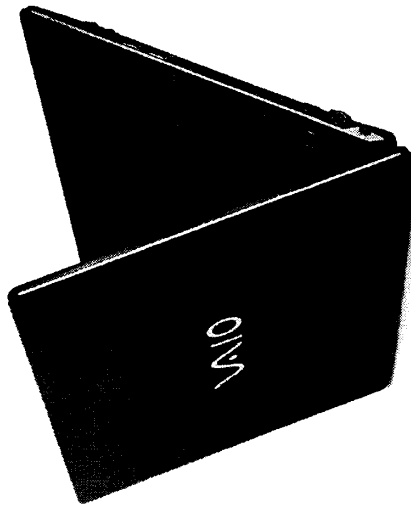

Ficha Técnica VAIO Fit 15S

The Art of Technology



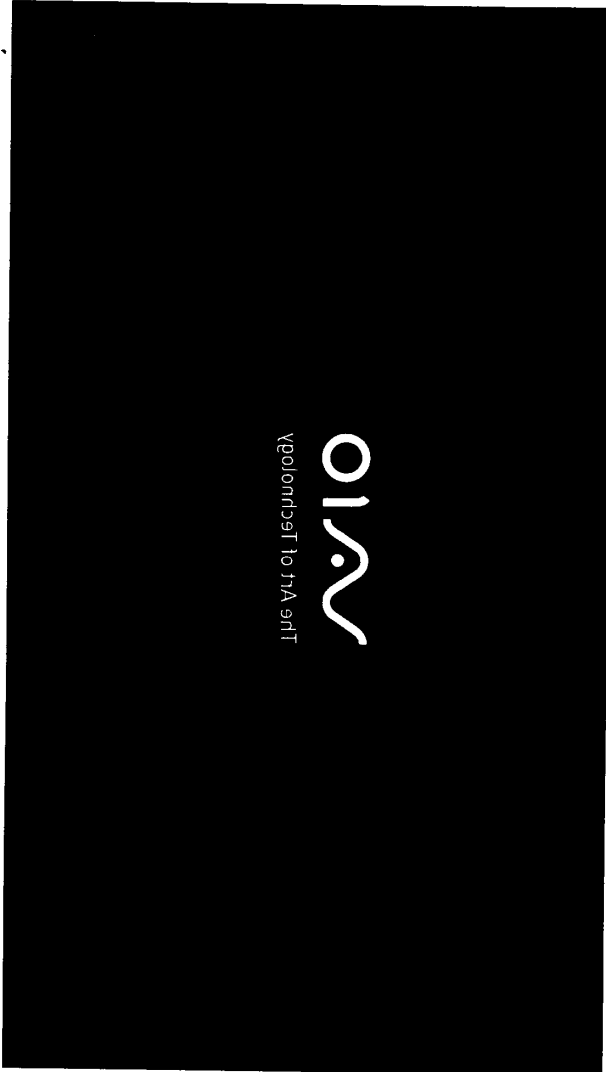

Управление по правам
человека

Pref. Mun. de Nova Iruia
405
Fis nº

Impressora Epson EcoTank L3150



preto ou 7.500 páginas coloridas.

Recarregue os tanques de tinta com facilidade.

1 Ano de Garantia
Garantia limitada válida pelo período de 1 ano.

WiFi
Imprima, copie e digitalize sem a necessidade de fios

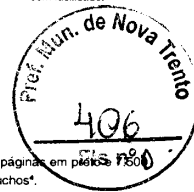

Baixíssimo custo de impressão e maior rendimento em cores - Imprima até 4.500 páginas em preto² ou 7.500 páginas coloridas². Um kit de garrafas de tinta EcoTank equivale a 35 kits de cartuchos².

Novo Design. Mais compacto - Novo tanque frontal, mais fácil de recarregar e monitorar os níveis de tinta.

Ideal para sua casa: fácil instalação e manutenção - Basta recarregar com garrafas sem precisar instalar peças adicionais ou realizar passos extras na configuração.

Melhor resolução de impressão da categoria - Até 5760x1440 dpi para uma qualidade de impressão insuperável³.

Maior velocidade de impressão em preto da categoria - Imprima até 33 páginas por minuto.

Wi-Fi Direct integrado - Imprima sem fios diretamente de seu smartphone, tablet ou PC.

O Que Está Na Caixa:

- Multifuncional Epson EcoTank L3150
- Manual de instalação
- CD-ROM com drivers
- Cabo de energia
- Cabo USB
- 4 garrafas de tintas de inicialização: preta, ciano, magenta e amarela

Especificações

Imprimir:

Tecnologia de impressão:
Jato de tinta MicroPiezo® de 4 cores (CMYK)

Tamanho mínimo de gotícula de tinta:
3 picolitros

Resolução máxima de impressão:
Até 5760 x 1440 dpi de resolução otimizada em vários tipos de papel

Velocidade de impressão:
Em preto 33 ppm e em cores 15 ppm¹

Velocidade de impressão ISO:

<https://epson.com.br/Para-casa/Impressoras/Impressoras-jato-de-tinta/Impressora-Epson-EcoTank-L3150/pC11CG86302#specifications>

2/5

Ideal para Famílias, Estudantes e Pequenas Empresas

A Epson EcoTank L3150 é uma multifuncional tanque de tinta compacta que proporciona baixo custo de impressão com alto rendimento. Com o único sistema tanque de tinta 100% sem cartuchos¹, imprima até 7.500 páginas em cores ou 4.500 páginas em preto² com a maior resolução de impressão da categoria³. Com conexão wireless e Wi-Fi Direct integrado, imprima sem fios diretamente de seu smartphone, tablet ou PC.

- Multifuncional 3 em 1: imprime, copia e digitaliza
- Ideal para sua casa: compacta e com maior rendimento em cores
- Menor custo de impressão: 7.500 páginas em cores e 4.500 páginas em preto²
- Novo design: compacta com tanque frontal para fácil monitoramento das tintas
- Único sistema Tanque de Tinta 100% sem cartuchos¹

Ver Folheto

11CG86302

★★★★★ (1585) [Escreva uma avaliação](#)

Visão geral

Conveniência Imbatível
Inclui tinta o suficiente para imprimir até 4.500 páginas em

Ótimo Custo Benefício
Tinta equivalente a 35 kits de cartuchos de tinta.

Tinta de Reposição de Baixo Custo - Garrafa

<https://epson.com.br/Para-casa/Impressoras/Impressoras-jato-de-tinta/Impressora-Epson-EcoTank-L3150/pC11CG86302#specifications>

1/5

18/07/2019 Impressora Epson EcoTank L3150 | Impressoras jato de tinta | Impressoras | Para casa | Epson Brasil
Em preto 10,5 ISO ppm e em cores 5 ISO ppm

Tinta:

Tinta de reposição:

1 garrafa com tinta Preta: rende até 4.500 páginas¹
3 garrafas coloridas (Ciano, Magenta, Amarela): Rendem até 7.500 páginas¹
Esta EcoTank L3150 foi projetada para ser usada exclusivamente com as garrafas de tinta originais da Epson. A Epson recomenda o uso de tinta original para garantir o melhor rendimento e qualidade de impressão, além de não comprometer a garantia original¹⁰

Garantia:

Operacionais:
Windows® 7/Windows® 8/8.1/Windows® 10 (32bit/ 64bit), Windows Server® 2003 SP2 - Windows Server® 20167,
Mac OS X 10.6.8 - Mac OS 10.13.x⁸

Dimensões:
Aberto: 37,5 x 57,8 x 25,3 cm / Fechado: 37,5 x 34,7 x 17,9 cm

Peso:
3,9 kg

Características ecológicas:
Cumprir com as normas RoHS

Garantia:
Limitada de 1 ano⁹

Avaliações

Avaliações

[Escreva uma avaliação](#)

Classificando instantâneo

Selecione uma linha abaixo para filtrar as avaliações.

5 ★	1102
4 ★	341
3 ★	63
2 ★	22
1 ★	57

Classificações médias de clientes

Geral	★★★★★	4.5
Qualidade do produto	★★★★★	4.5
Valor do produto	★★★★★	3.8

18/07/2019 Impressora Epson EcoTank L3150 | Impressoras jato de tinta | Impressoras | Para casa | Epson Brasil

Avaliação favorável mais útil

★★★★★ [Comprador verific...](#)
Fabio Kienen · 5 meses atrás
Custo benefício excelentes

Excelente produto em relação a custo/benefício. Apenas senti falta do recurso de impressão frente e... [Exibir avaliação completa](#)

47 de 50 pessoas acharam isso útil

[Ver mais análises de 4 e 5 estrelas](#)

Avaliação crítica mais útil

★★★☆☆ [Comprador verific...](#)
Anônimo · 5 meses atrás
Não tão boa assim

Prós: Tanque de tinta, fácil instalação, wifi perfeito... [Exibir avaliação completa](#)

80 de 85 pessoas acharam isso útil

[Visualizar mais avaliações de 1, 2 e 3 estrelas](#)

Acessórios



Tinta

Suporte

Precisa de suporte técnico?

Acesse os drivers mais atuais, perguntas mais frequentes, manuais e muito mais para o seu produto Epson.

Links Recomendados:

- Downloads
- Dúvidas Frequentes
- Manuais e Garantia
- Registro
- Entre em contato com o suporte



Notas:

¹ No Brasil, em fevereiro de 2017, outras marcas de impressoras de tanque de tinta vendidas no varejo se referem a suas cabeças de impressão como suprimentos ou substituíveis. A cabeça de impressão Epson EcoTank foi projetada para ser permanente.

[†] As páginas máximas por minuto (PPM) são medidas depois de primeira página baseado em padrões de texto, no modo Rascunho, em papel comum. O tempo de impressão varia dependendo da configuração do sistema, o software utilizado e a complexidade da página.

¹ Para obter impressões de qualidade, parte da tinta das garrafas incluídas é utilizada para inicialização da impressora e, portanto, o seu rendimento é menor que o kit de garrafas de tinta de substituição. Rendimentos das garrafas de tinta de substituição baseado no padrão ISO/IEC 24712 com textos e gráficos coloridos usando a metodologia da Epson. Os rendimentos poderiam variar significativamente por motivos que incluem as imagens impressas, as configurações de impressão, a temperatura e a umidade. Os rendimentos podem ser menores ao imprimir com pouca frequência ou predominantemente com uma cor de tinta. Todas as cores de tinta são utilizadas para impressão e manutenção da impressora. Para mais informações, acesse www.epson.com.br

² Estimativa de cerca de 35 kits de cartuchos baseada nos rendimentos de impressão das garrafas de tinta preta e coloridas de substituição em comparação com os cartuchos de capacidade padrão de tinta para impressoras de cartuchos com características similares dos principais fabricantes a partir de julho de 2017.

³ A economia é calculada com base na comparação entre a compra de garrafas de tinta de substituição e a compra de cartuchos que alcancem o mesmo rendimento em páginas, utilizando os preços na internet dos principais fabricantes e seus rendimentos fornecidos para impressoras jato de tinta vendidas na América Latina com características similares e preços de \$150 USD ou menos, de acordo com fontes de dados da indústria a partir de julho de 2016, nos últimos 12 meses.

⁴ A garantia padrão é de 0 a 3 meses sem limite de páginas e de 4 a 12 meses, ou até 30.000 páginas (o que ocorrer primeiro).

⁵ A maioria das funções requer que a impressora tenha conexão de Internet e também um dispositivo para Internet e/ou e-mail. Se quiser uma lista das impressoras habilitadas para Epson Connect e dos dispositivos e aplicativos compatíveis, acesse www.epson.com.br/connect

⁶ Wi-Fi CERTIFIED™: O nível de desempenho depende do alcance do roteador utilizado. Wi-Fi Direct® pode requerer software para impressora.

⁷ No Windows Server OS só é possível imprimir e digitalizar.

Aplicativos ou funções podem não ser compatíveis com Mac OS X.

o ter uma conexão de Internet para instalar os drivers e o software de OS X.

¹⁰ Esta multifuncional EcoTank utiliza garrafas de tinta originais da Epson. Outras marcas de tinta podem não ser compatíveis e, ainda que sejam descritas como tal, podem não funcionar corretamente.

¹¹ Unidades tanque de tinta Epson vendidas no mundo até dezembro de 2017.

© 2019 Epson America, Inc.

**ENVELOPE Nº 01 – PROPOSTA DE PREÇOS
Á COMISSÃO PERMANENTE DE LICITAÇÃO
PREFEITURA DE NOVA TRENTO
LICITAÇÃO: PREGÃO PRESENCIAL Nº 069/2019
DATA: 19/07/2019
HORÁRIO: 09:00 horas
LICITANTE: SCHINATO & SILVA TECNOLOGIA LTDA
Nº DO CNPJ: 33.357.638/0001-33**

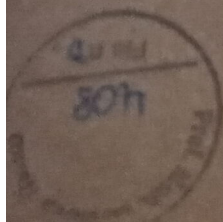

Ao

Município de Nova Trento

PREGÃO PRESENCIAL Nº 069/2019

21.873.370/0001-03
Perform Tecnologia EIRELI
 Rua da Praça, 241 - Sala 914
 Pedra Branca - CEP 88137-086
 PALHOÇA - SC

PROPOSTA DE PREÇOS

PERFORM TECNOLOGIA EIRELI, sob o CNPJ 21.873.370/0001-03, situada na Rua da Praça, Nº 241 – Sala 914 – Pedra Branca – Palhoça/SC – CEP: 88137-086, apresenta sua proposta comercial relativa à licitação em epígrafe, nas seguintes condições:

Item	Produto - Características	Unid.	Quant.	Valor em R\$	
				Unitário	Total
01	SMART TV	Unid.	35	2.130,00	74.550,00
	Marca: LG Modelo: 49LK5700PSC				
02	SUPORTE PARA TV	Unid.	35	74,00	2.590,00
	Marca: BRASFORMA Modelo: SBRP1030				
03	ROTEADOR	Unid.	10	354,00	3.540,00
	Marca: MIKROTIK Modelo: RB951UI-2ND				
04	SWITCH	Unid.	3	3.000,00	9.000,00
	Marca: INTELBRAS Modelo: SG 5204 MR L2+				
05	NOTEBOOK	Unid.	10	2.470,00	24.700,00
	Marca: VAIO Modelo: VJF154F11X-B0611B				
06	IMPRESSORA	Unid.	10	940,00	9.400,00
	Marca: EPSON Modelo: ECOTANK L3150				
Valor total da proposta em R\$					123.780,00

O valor total da proposta é de cento e vinte e três mil e setecentos e oitenta reais.

Declaramos que nos valores propostos estão computados os tributos de qualquer natureza incidentes sobre o objeto a ser fornecido, bem como o custo de transporte, inclusive carga e



descarga, correndo tal operação, única e exclusivamente por conta, risco e responsabilidade da empresa vencedora desta Licitação.

Validade da proposta é de 60 (sessenta) dias.

ESPECIFICAÇÕES

ITEM 01 – SMART TV

Características técnicas: Smart TV com as seguintes especificações Mínimas: Tela de LED de 49 polegadas com resolução Full HD (1920x1080 pixels); Frequência de 60hz; Conversor Digital Integrado; Wireless Integrado; Áudio 2.0 com Potência de 10W RMS; Função Miracast; Conexões: 01 Vídeo Componente, 01 entrada A/V, 02 entradas HDMI, 01 entrada USB, 01 entrada RF, 01 entrada LAN (RJ45), 01 saída Digital Óptica; Menu com idioma Português do Brasil; Alimentação Bivolt; Compatível com padrão VESA de fixação; Acompanhado de Controle Remoto, Pilhas/Bateria do Controle Remoto, Manual do Usuário em Português do Brasil, Cabo de alimentação de Energia e Base de apoio; Garantia de 12 (doze) meses;

ITEM 02 – SUPORTE PARA TV

Características técnicas: Suporte para TV, articulado, com as seguintes especificações mínimas: suporte articulado para TV LED, LCD, plasma, 3d e smart tv de 10" a 55"; suportar VESA máximo de 400x400mm; permite inclinação e rotação; acompanha nível de bolha; deve possuir hastes extensoras para vesa 400x400mm; kit de parafusos e buchas; manual de instruções; tipo de material: aço carbono; cor: preto; pintura: eletrostática; furação compatível: VESA: 50x50mm, 75x75mm, 100x100mm, 200x100mm, 200x200mm, 300x200mm, 300x300mm max 400x400mm; garantia mínima de 06 (seis) meses.

ITEM 03 – ROTEADOR

Características técnicas Roteador com 5 portas Ethernet 10/100; Frequência Nominal da CPU de 650Mhz; 64MB de Memória RAM; 1 porta USB 2.0; Sistema Operacional RouterOS; Wireless 2.4Ghz 802.11b/g/n com antena embutida; Compatível com Alimentação POE (POE in); Função POE out (Que permite ligar outros dispositivos compatíveis com alimentação POE, com a mesma tensão aplicada para a unidade); Garantia Mínima de 12 (doze) Meses.



21.873.370/0001-03
Perform Tecnologia EIRELI
Rua da Praça, 241 - Sala 914
Pedra Branca - CEP 88137-086
PALHOÇA - SC



ITEM 04 – SWITCH

Características Técnicas: Switch Gerenciável com 48 portas Gigabit Ethernet RJ45 (10/100/1000Mbps); 4 Slots Mini GBIC/SFP 1000Mbps Independentes; Autonegociação MDI/MDI-X; Controle de fluxo (flow control); Espelhamento de portas (port mirroring); Estatística de tráfego; LEDs indicativos de Link/atividade por porta e Indicação de velocidade de conexão; Fonte de Alimentação Interna Bivolt Automático; VLAN baseada em TAG (802.1Q); VLAN baseada em porta; VLAN de gerenciamento; Controle de banda por porta; Restrição do acesso WEB baseado em endereço IP, endereço MAC e Porta; Isolamento de portas; Detecção de Loopback; Gerenciamento Web (HTTP/HTTPS), SSH v1/v2 (CLI) e Telnet (CLI); Outras funcionalidades suportadas: Teste Virtual do Cabo (VCT), Diagnóstico por ping, Diagnóstico por Tracert, Sistema de log (local e remoto), Monitoramento de memória e Monitoramento de CPU; Montável em Rack 19"; Acompanhado de Cabo de Alimentação, Guia de Instalação e Kit para Montagem em Racks; Garantia mínima de 12 (doze) Meses.

ITEM 05 – NOTEBOOK

Características Técnicas: Notebook com as seguintes especificações mínimas: Tela LED de 15,6 polegadas com resolução HD (1366x768); Sistema Operacional Microsoft Windows 10 (64 bits), no idioma Português do Brasil, instalado, com sua respectiva licença permanente de uso; Memória RAM de 4GB; HDD de 500GB ou SSD de 120GB; Processador com conjunto de instruções de 64 bits, litografia de 14 nm, 2 núcleos físicos com frequência de 2Ghz e 3MB de Cache; Placa gráfica integrada; Conectividade Bluetooth, Gigabit Ethernet (10/100/1000), Wireless b/g/n; Leitor de cartão de memória; Teclado ABNT2 com teclado numérico integrado; Porta HDMI, VGA, USB 3.0, RJ45; Cor predominantemente Preta, Cinza ou Branca; Acompanhado de Fonte de Alimentação Bivolt; Garantia de 12 meses.

ITEM 06 – IMPRESSORA

Impressora Multifuncional, tanque de tinta, com as seguintes especificações mínimas: Tecnologia de Impressão Jato de Tinta; Funções de Digitalização, Impressão e Cópia; Resolução de Impressão de 5760x1440 dpi; Velocidade de Impressão de 10.5ppm (ISO) em Preto e 5ppm (ISO) em cores; Bandeja de carga de papel com capacidade para 100 folhas e bandeja de saída com capacidade para 30 folhas; Suporte a tamanhos de papel A4 e A5; Suporte a tipos de papel Normal e Fotográfico; Scanner base plana com resolução óptica de 1200 dpi e profundidade de cor de 48 bits; Conectividade USB 2.0 e Wi-Fi 802.11 b/g/n; Alimentação Bivolt; Acompanhado de Kit de garrafas de tinta originais (1 garrafa de tinta Preta, 1 garrafa de tinta Ciano, 1 garrafa de tinta Magenta e 1 garrafa de tinta Amarela), Cabo de Alimentação, Cabo USB, CD de instalação e Guia do Usuário; Garantia de 12 (doze) meses.

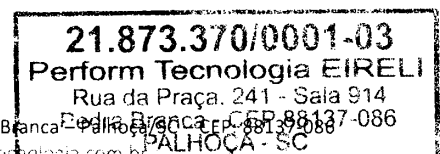



ANEXO PROPOSTA

Validade da Proposta: 60 (sessenta) dias.

Prazo de entrega: 30 (trinta) dias.

Prazo de Garantia: 12(doze) meses.

DADOS DA LICITANTE

Razão Social: PERFORM TECNOLOGIA EIRELI

Nome Fantasia: PERFORM TECNOLOGIA

Endereço: Rua da Praça, N° 241 – Sala 914

Bairro: Pedra Branca **Município:** Palhoça **Estado:** Santa Catarina **CEP:** 88137-086

CNPJ/CPF/MF: 21.873.370/0001-03

Inscrição Estadual: 25.757.396-8 **Inscrição Municipal:** 18910

Fone/Fax: (48) 3283-0048

E-mail: contato@performtecnologia.com.br

Responsável pela assinatura do contrato: Gustavo Altair Gotardo

Fone/Fax: (48) 3283-0048 **Celular:** (48) 9146-2171

RG n° 3.509.657 **CPF n°** 003.660.249-30

Banco: Banco do Brasil **Agência:** 2383-3 **Conta:** 49509-3 **Operação:** 001

Banco: Caixa Econômica Federal **Agência:** 1078 **Conta:** 3366-1

Palhoça, 19 de Julho de 2019.

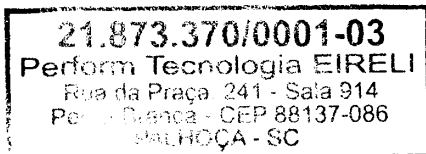

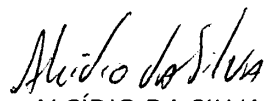
ALCÍDIO DA SILVA

Técnico de Informática

PERFORM TECNOLOGIA EIRELI

49LK5700PSC



Escreva uma avaliação

Adicionar para Comparação

AÇÃO

Características

Especificações Técnicas

Comentários

Supor

ITEM 01

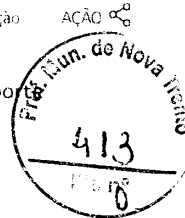

49LK5700PSC ★★★★★ Escreva uma avaliação

Adicionar para Comparação

Características

Especificações Técnicas

Comentários

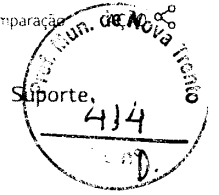

COMPRE ONLINE EM UMA LOJA PARCEIRA



49LK5700PSC ★★★★★ Escreva uma avaliação

Adicionar para Comparação



Características

Especificações Técnicas

Comentários

Suporte

As LG TVs agora com Inteligência Artificial*

A tecnologia de Inteligência Artificial ThinQ AI da LG compreende seus comandos de voz, realizando pesquisas, acessando apps, navegando pela internet, etc. Facilitando ainda mais sua experiência de assistir TV.



*O controle Smart Magic AN-MR18BA é vendido separadamente.

Painel IPS 4K: Imagens ideais de qualquer ângulo

A tecnologia IPS das LG SMART AI TVs, mantém cores mais precisas e permite que todos apreciem a imagem perfeita de qualquer ângulo.

Tradicional

LG SMART AI TV

*Baseada na comparação entre televisores com painel VA e televisores LG com painel IPS.

49LK5700PSC ★★★★★ Escreva uma avaliação

Adicionar para Comparação



Características

Especificações Técnicas

Comentários

Suporte

416



HDR Ativo para cenas mais realistas

HDR (High Dynamic Range) é o novo padrão para qualidade de imagem. Ele fornece detalhes mínimos e cores realistas com maior contraste. A LG Smart AI TV suporta vários formatos HDR, incluindo HDR10 Pro e HLG Pro.

Saiba mais



Dynamic Color

A tecnologia Dynamic Color faz com que as cores fiquem mais vivas e nitidas. Fazendo com que as imagens pareçam muito mais naturais.



TV convencional

Dynamic Color

*A TV convencional citada acima refere-se a modelos antigos da LG.

49LK5700PSC ★★★★★ Escreva uma avaliação

Adicionar para Comparação

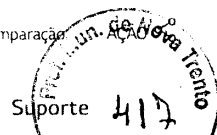

Características

Especificações Técnicas

Comentários



A essência da imagem

O processador Quad Core trabalha para reduzir os ruídos dos conteúdos, além de melhorar a nitidez.

Full HD 1080P

Veja TV e filmes em verdadeira alta definição 1080p com mais nitidez, com imagens mais claras e cheias de detalhes que se perdem em baixas resoluções.

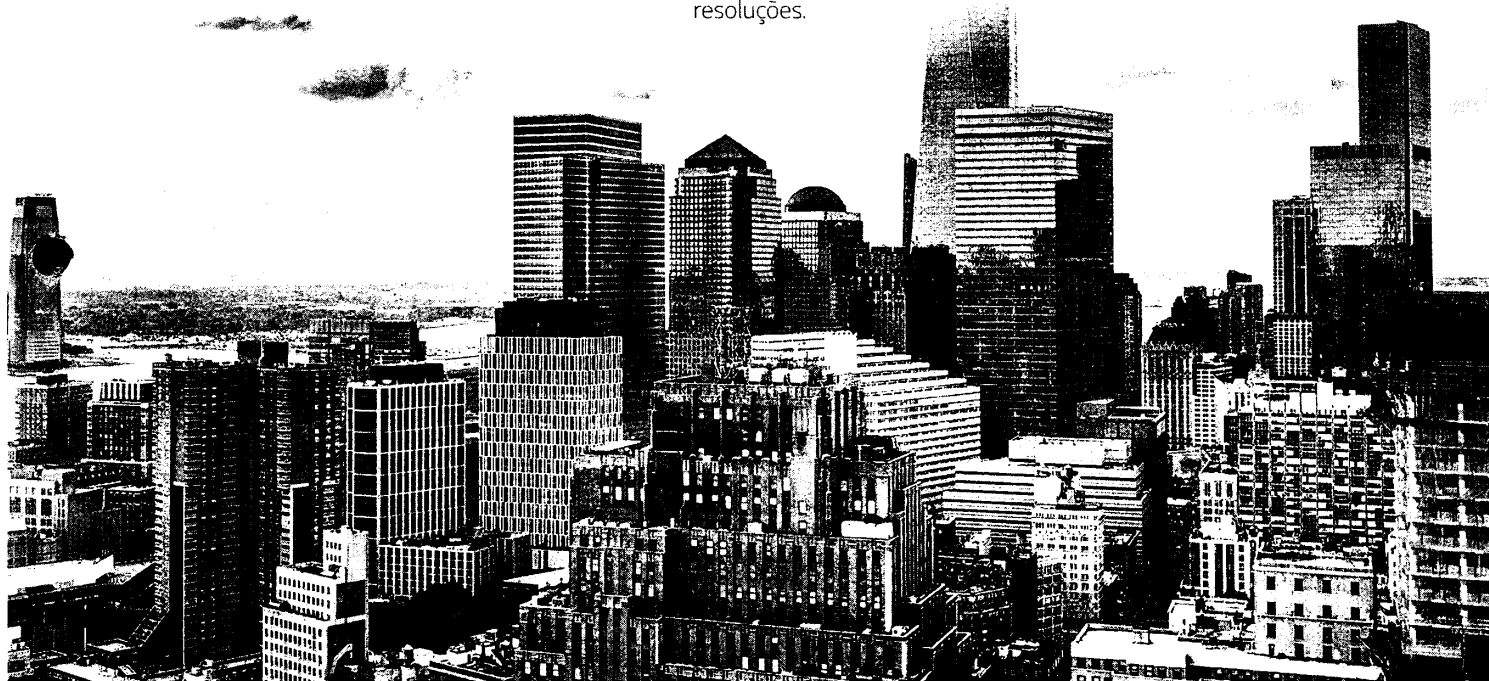

49LK5700PSC



Escreva uma avaliação

Adicionar para Comparação

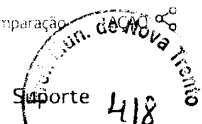

Características

Especificações Técnicas

Comentários

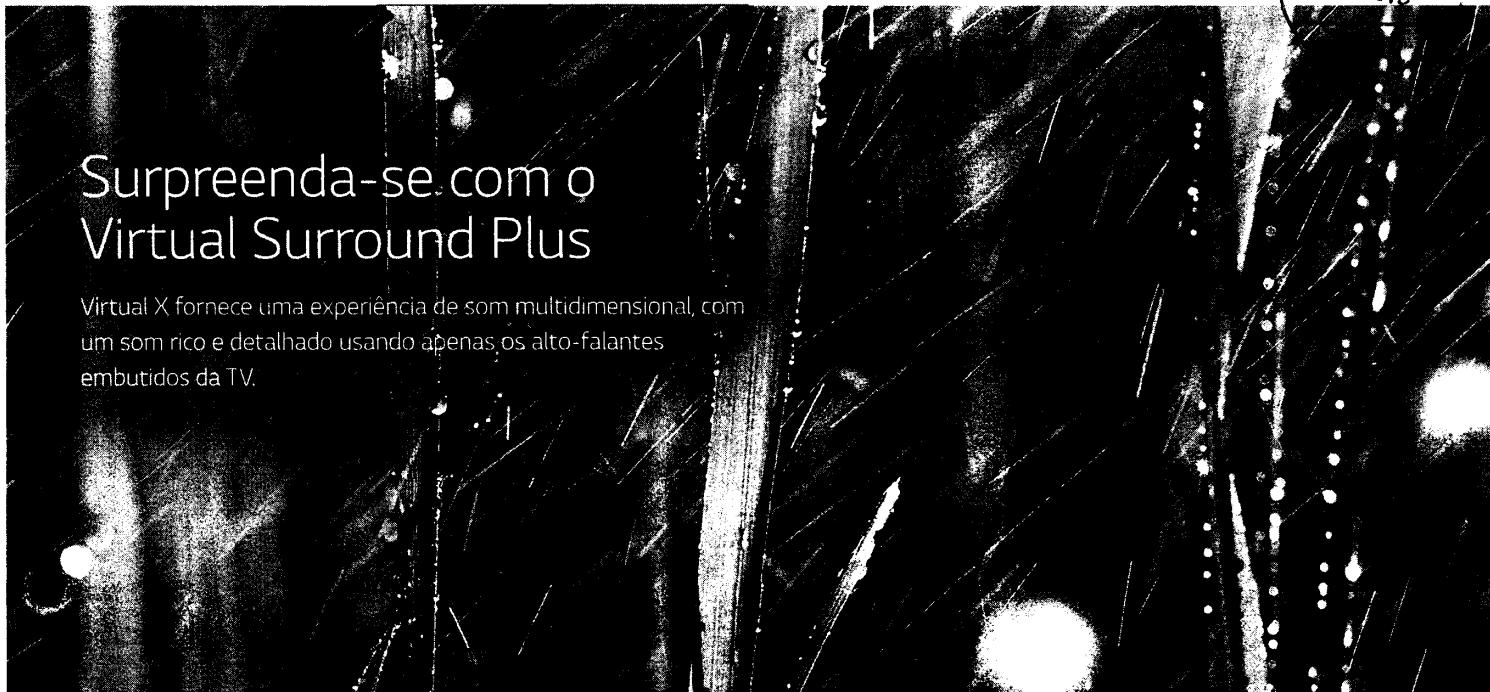

Surpreenda-se com o Virtual Surround Plus

Virtual X fornece uma experiência de som multidimensional, com um som rico e detalhado usando apenas os alto-falantes embutidos da TV.

O melhor do entretenimento

Conecte todos seus dispositivos e tenha a melhor experiência com seus programas favoritos, jogos, filmes na sua LG Smart TV com Inteligência Artificial ThinQ AI

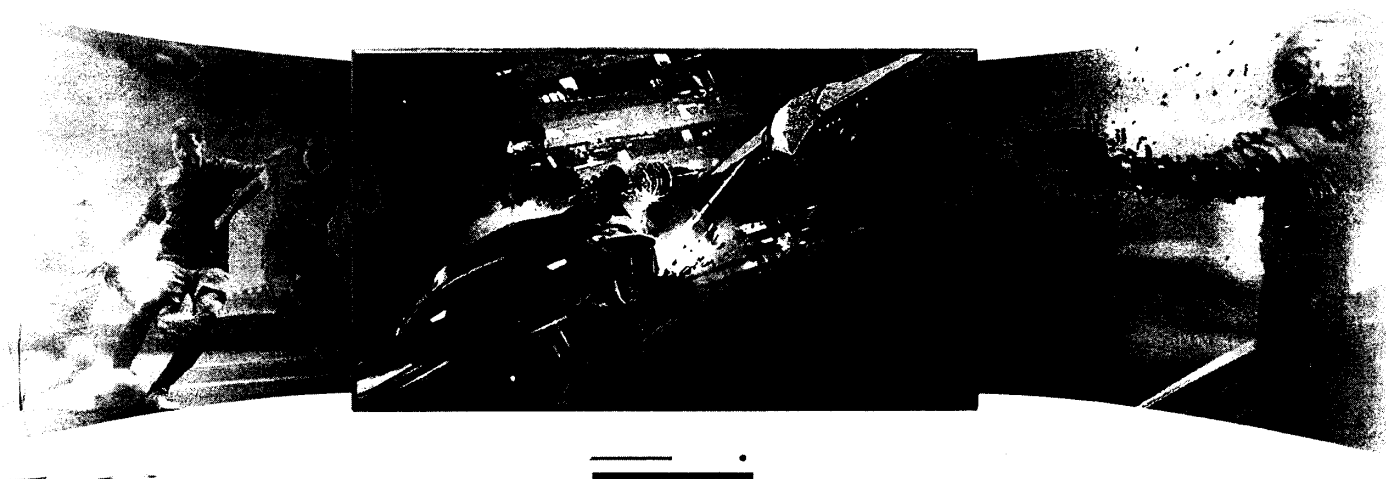

49LK5700PSC ★★★★★ Escreva uma avaliação

Adicionar para Comparação

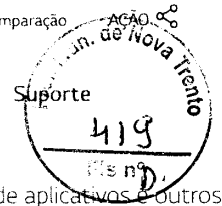

Características

Especificações Técnicas

Comentários

Suporte

simples para sua conveniência

Descubra uma variedade de recursos da LG Smart TV com o webOS 4.0. Vá além do básico, navegue em uma infinidade de aplicativos e outros serviços premium.



webOS

*O webOS pode diferir por país.

*Os serviços estão sujeitos a disponibilidade, podem exigir assinatura e podem variar entre produtos e plataformas. Internet necessária.

49LK5700PSC ★★★★★ Escreva uma avaliação

Adicionar para Comparação

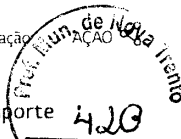

Características

Especificações Técnicas

Comentários

Suporte

420

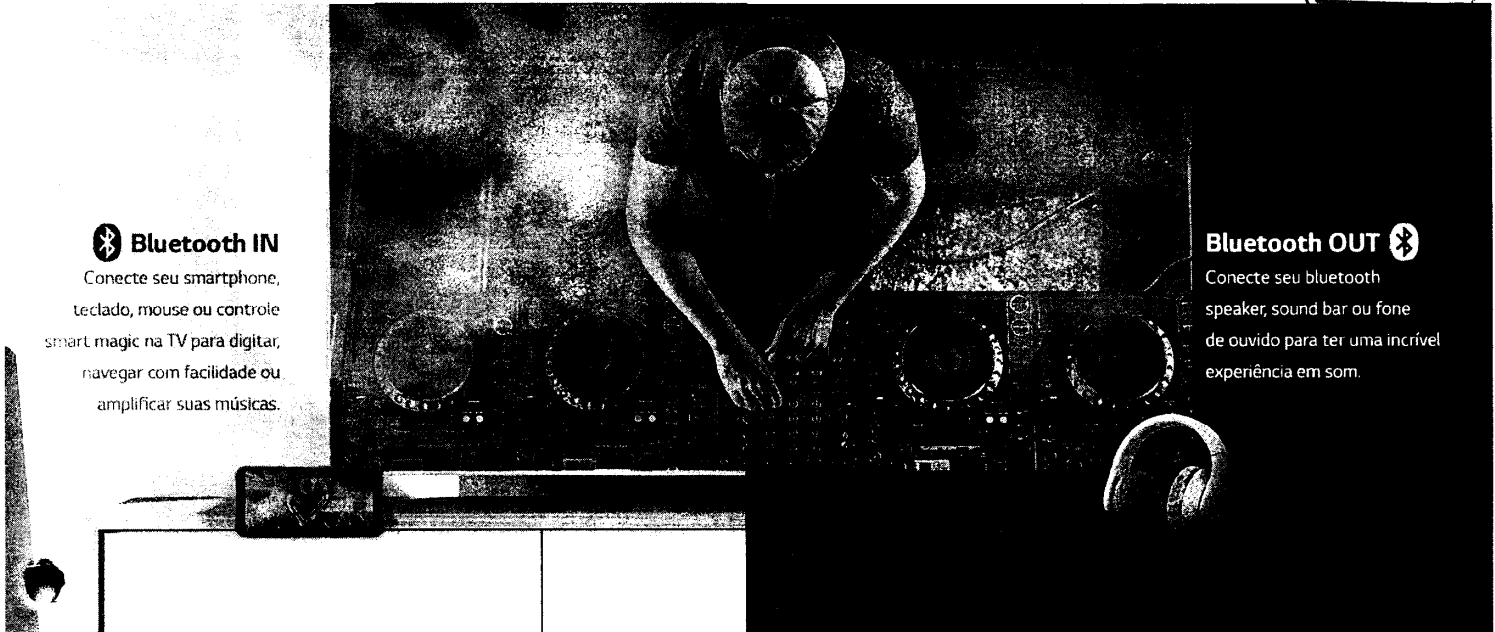

Bluetooth IN

Conecte seu smartphone, teclado, mouse ou controle smart magic na TV para digitar, navegar com facilidade ou amplificar suas músicas.

Bluetooth OUT

Conecte seu bluetooth speaker, sound bar ou fone de ouvido para ter uma incrível experiência em som.

Sofisticado tanto por dentro, como por fora

Os elegantes acabamentos tornam o design ainda mais deslumbrante e moderno. Combinando sua LG Smart TV com Inteligência Artificial ThinQ AI com qualquer ambiente.

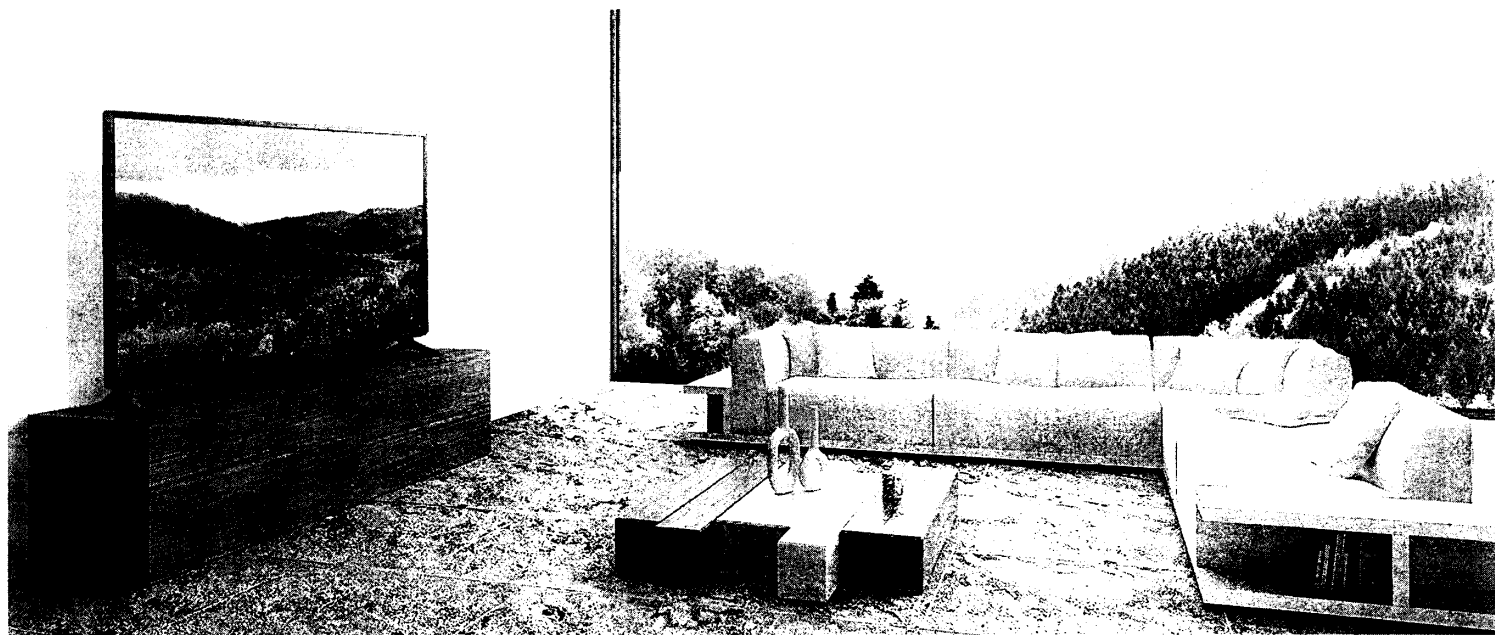

49LK5700PSC ★★★★★ Escreva uma avaliação

Adicionar para Comparação

AÇÃO

Características

Especificações Técnicas

Comentários

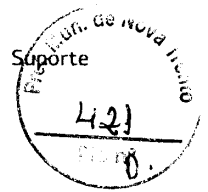

49LK5700PSC ★★★★★ Escreva uma avaliação

Adicionar para Comparação

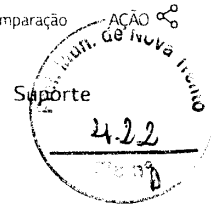

Características

Especificações Técnicas

Comentários

Fechar

Geral

Tamanho da Tela (pol.)

49

Display

LED

IPS

Sim

Wi-Fi

Sim

Funcionalidade

webOS

Sim

ThinQ AI

Sim (Requer Controle Smart Magic)

Music Player

Sim

LG Content Store

Sim

Miracast

Sim

Smart Magic

Compatível (vendido separadamente)

Time Machine

Sim

Imagem

DTV

Sim

Processador

Color Master Engine

Resolução

1920 x 1080

Formato Tela

16:9

Frequência (Hz)

60Hz

Sistema de Cores

NTSC, PAL-M/N, SBTVD

Áudio

Canais

2.0

Potência (RMS)

10W

Sistema de Som

Estéreo/SAP

Surround

Virtual Surround Plus

49LK5700PSC ★★★★★ Escreva uma avaliação

Adicionar para Comparação

AÇÃO

Características	Especificações Técnicas	Comentários
Entrada HDMI 2		Entrada USB 1
Entrada RF para TV a Cabo 1		Entrada RF para TV Digital 1
LAN (RJ45) 1		Saída Digital Óptica 1



Itens inclusos

Controle Remoto Convencional	Pilhas inclusas Sim
Cabo de Força Sim	Base (formato) 2V
Organizador de cabos Sim	Parafusos Sim
Manual em Português Sim	

Informações técnicas

Produto c/Base (Kg) 10.7	Produto s/Base (Kg) 10.6
Caixa (Kg) 13.4	Dimensão c/Base (L x A x P) 1110 x 705 x 235
Dimensão s/Base (L x A x P) 1110 x 650 x 81,1	Alimentação AC 100-240V 50/60Hz
Consumo Médio (W) 98W	Consumo Standby (W) < 0,5W

49LK5700PSC ★★★★★ Escreva uma avaliação

Adicionar para Comparação

AÇÃO

Características

Especificações Técnicas

Comentários

Suporte

Cor da TV

Havana Brown



O QUE OS ESPECIALISTAS ESTÃO DIZENDO

Opiniões dos Usuários

avaliações

★★★★★

Seja o primeiro a avaliar este produto

49LK5700PSC ★★★★★ Escreva uma avaliação

Adicionar para Comparação

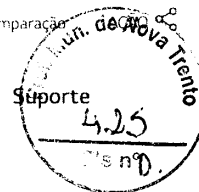

Características

Especificações Técnicas

Comentários



Informações de Garantia

Confira as últimas informações relacionadas a este produto.



Manuais e Documentos

Baixar manuais e outros documentos importantes do produto.



Ajuda e Solução de

Problema

Encontre informações e dicas de como resolver problemas em seu produto.



Vídeos tutoriais

Encontre vídeos úteis sobre seu produto LG.



Solicitar um Reparo

Solicite preenchendo um formulário online.



Solicitar Instalação

Instalação segura para seu produto.

Escolha uma opção de suporte a partir dos ícones abaixo:

E-mail

[Mande uma mensagem para a nossa equipe!](#)

Assistência Técnica

[Localize uma assistência técnica mais próxima de você.](#)

Assistente Virtual

[Fale conosco](#)

VISUALIZADOS RECENTEMENTE

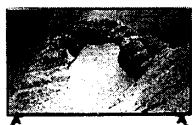

Smart TV LED 49" LG
FULL HD HDR Ativo
ThinQ AI IPS Display

49LK5700PSC

★★★★★ (0)

49LK5700PSC ★★★★★ Escreva uma avaliação

Adicionar para Comparação

AÇÃO

Características

Especificações Técnicas

Comentários

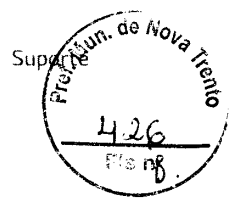

brasformaITEM 02

Empresa

Produtos

Compatibilidade

Onde Comprar

Marketing

Blog

Contato



Imagem meramente ilustrativa



Suporte para TV – SBRP1030

Suporte ARTICULADO
para TV LED, LCD,
Plasma, 3D e Smart TV
de 10" a 55" –
Brasforma SBRP 1030
– Acompanha Nível
Bolha e já vem
montado!

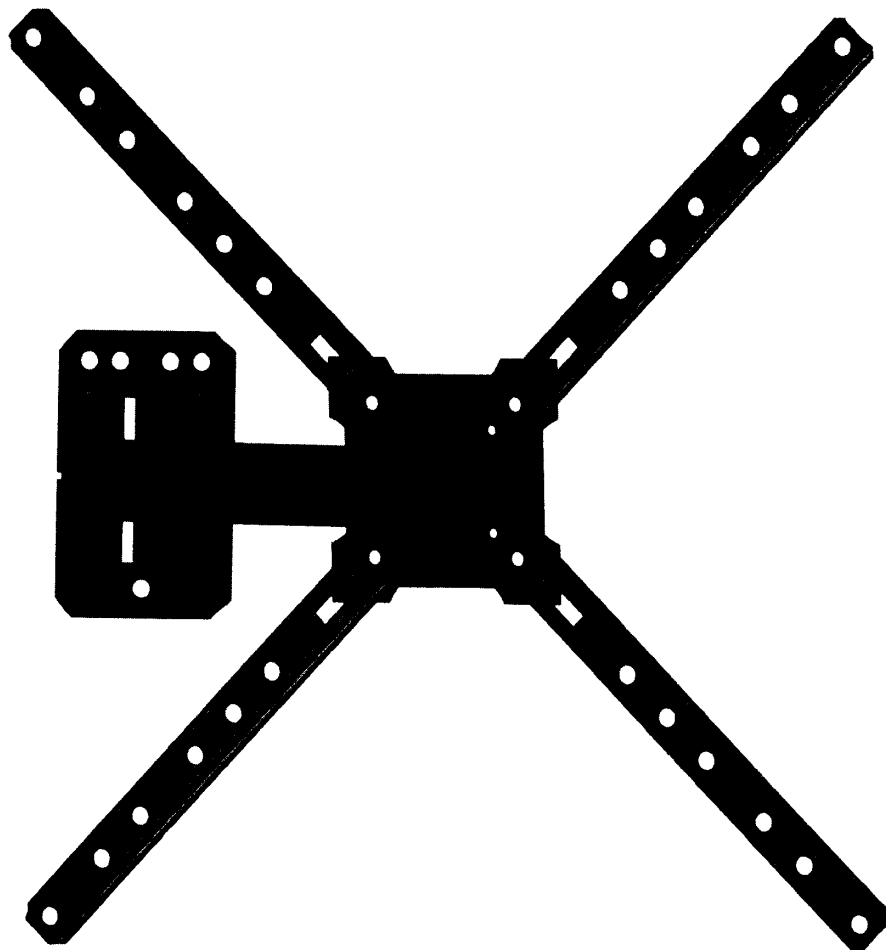
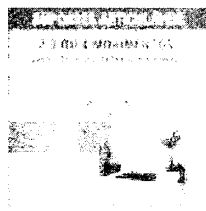
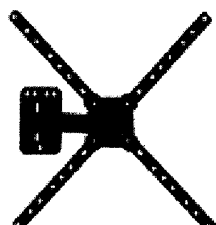
Suporte Articulado
Brasforma para Tvs
LCD, LED, Plasma, 3D e
Smart TV de 10 até 55
polegadas (com VESA
máximo de
400x400mm). Permite
articulação, inclinação
e rotação de 360°
graus da base (4
posições). Permite

brasforma



Empresa

Produtos

Compatibilidade

Onde Comprar

quartos, hospitais,
Marketing
restaurantes, entre

Blog

Contato

outros locais. Permite
visão modo retrato e
paisagem e já vem
montado!

REF: SBRP1030

Categorias: Suportes
de TV LCD, LED, Linha
Articulados

Descrição

Informação adicional

Manual

Descrição

Diferenciais

- Permite visão modo retrato e paisagem
- Acompanha Nível de bolha
- Permite ajuste de nível
- Fácil instalação
- Vem montado

Conteúdo da Embalagem

- 1 Suporte para TV
- Hastes extensoras para TV LCD, LED, 40" a 60"
- kit de Parafusos



Empresa

Produtos

Compatibilidade

Onde Comprar

Marketing

Blog

Contato

• Verifique se a superfície de instalação apresenta resistência suficiente para uma instalação segura.

• Fique atento a carga máxima indicada para o suporte.

• Aconselhamos que a instalação seja realizada por um profissional da área.

• Verifique se a furação de sua TV é compatível com o suporte.

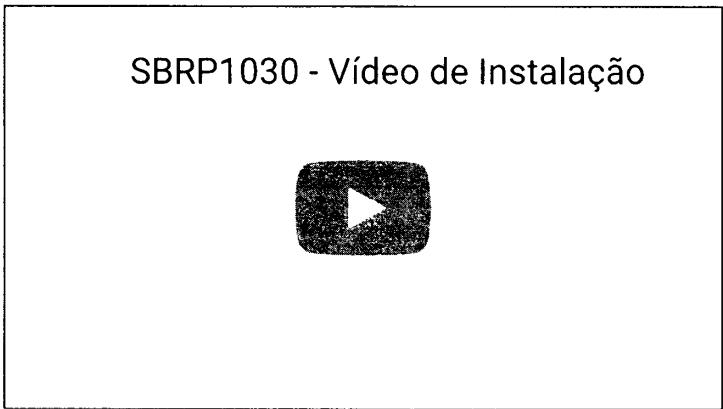

Compartilhar no Facebook



Tweetar esse produto



Enviar produto por email

Produtos relacionados



Empresa

Produtos

Comprar

Online Comprar

Marketing



Blog

Contato

Suporte de Teto para TV SBRP150B

☰ Detalhes

Suporte para TV SBRP414

☰ Detalhes

Suporte para TV SBRP613

☰ Detalhes

Suporte para TV SBRP140

☰ Detalhes



120 mil pessoas curtiram isso. Seja o primeiro de seus amigos.

> Empresa

> Produtos

> Representantes

> Contato

Suportes para TV, LCD, LED, Plasma, Monitores, Projetores, Home Theaters, Micro-ondas e Racks

vendas@brasforma.com.br

Av. Henry Ford, 732 -

Mooca

São Paulo-SP

CEP: 03109-000

Tel: 11 2246-0200



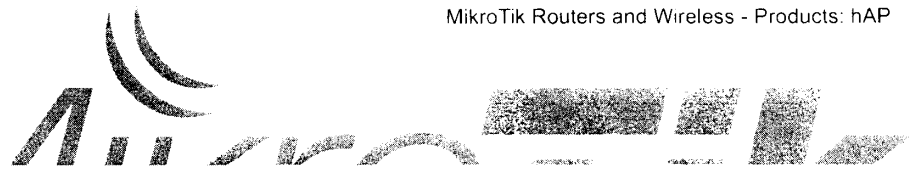

ITEM 03



[HOME \(/PRODUCTS\)](#) / [WIRELESS FOR HOME AND OFFICE \(/PRODUCTS/GROUP/WIRELESS-FOR-HOME-AND-OFFICE\)](#) / [HAP \(/PRODUCT/RB951UI-2ND\)](#)

hAP 2.4GHz AP, Five Ethernet ports, PoE-out on port 5, USB for 3G/4G support

This small home access point is the perfect device for homes or small offices where all you need is a wireless AP and a few wired devices connected. Based on our popular RB951-2n, the new hAP is an improvement in many areas.

The device can be powered from the power jack or with passive PoE from a PoE injector. The power adapter is included.

hAP provides PoE output function for port #5 - it can power other PoE capable devices with the same voltage as applied to the unit. Maximum load on the port is 500mA.

The hAP is preconfigured, so all you need to do, is plug in the internet cable, the power, and start using the internet by connecting to the MikroTik network.

[Send purchase questions \(mailto:sales@mikrotik.com?subject=Question%20about%20hAP\)](mailto:sales@mikrotik.com?subject=Question%20about%20hAP)

[☰ Specifications](#) [🔍 Support & Downloads](#) [🖼️ Gallery](#) [📊 Test results](#)

Specifications

Details

Product code	RB951Ui-2nD
Architecture	MIPSBE
CPU	QCA9531
CPU core count	1
CPU nominal frequency	650 MHz
Dimensions	113 x 89 x 28mm
License level	4

Operating System	RouterOS
Size of RAM	64 MB
Storage size	16 MB
Storage type	FLASH
Tested ambient temperature	-30°C to 70°C
Suggested price	\$45.00



Powering

Details

PoE in	Passive PoE
PoE out	Passive PoE
PoE in input Voltage	10-28 V
Number of DC inputs	2 (DC jack, PoE-IN)
DC jack input Voltage	10-28 V
Max out per port output (input < 30 V)	500 mA
Max total out (A)	500 mA
Max power consumption	5 W

Wireless

Details

Antenna gain dBi for 2.4 GHz	1.5
Wireless 2.4 GHz standards	802.11b/g/n
Wi-Fi generation	4
Wireless 2.4 GHz Max data rate	300 Mbit/s
Wireless 2.4 GHz number of chains	2
Wireless 2.4 GHz chip model	QCA9531

Ethernet

Details

10/100 Ethernet ports 5



Peripherals

Details

Number of USB ports 1

USB Power Reset Yes

USB slot type USB type A

USB current (A) 1

Wireless specifications

2.4 GHz	Transmit (dBm)	Receive Sensitivity
1MBit/s	22	-96
11MBit/s	22	-89
6MBit/s	20	-93
54MBit/s	18	-74
0	20	-93
MCS7	16	-71

Included parts



[24V 0.8A power adapter \(https://i.mt.lv/cdn/rb_images/part11391161548m.jpg\)](https://i.mt.lv/cdn/rb_images/part11391161548m.jpg)

MikroTik

- [Home \(https://mikrotik.com\)](https://mikrotik.com)
- [About \(https://mikrotik.com/aboutus\)](https://mikrotik.com/aboutus)
- [Customers \(https://mikrotik.com/customers\)](https://mikrotik.com/customers)
- [Jobs \(https://darbs.mikrotik.com\)](https://darbs.mikrotik.com)

Support

- [Get support \(https://mikrotik.com/support\)](https://mikrotik.com/support)
- [Forum \(https://forum.mikrotik.com\)](https://forum.mikrotik.com)
- [Wiki \(https://wiki.mikrotik.com/wiki/Main_Page\)](https://wiki.mikrotik.com/wiki/Main_Page)
- [Send an E-mail \(mailto:support@mikrotik.com\)](mailto:support@mikrotik.com)

Other

- [Newsletters \(https://wiki.mikrotik.com/wiki/MikroTik_News\)](https://wiki.mikrotik.com/wiki/MikroTik_News)
- [MUM \(https://mum.mikrotik.com\)](https://mum.mikrotik.com)
- [Designs \(https://designs.mikrotik.com\)](https://designs.mikrotik.com)
- [Youtube \(https://www.youtube.com/channel/UCwFW0ZgZNcmZgAYN_zVxQ-Q\)](https://www.youtube.com/channel/UCwFW0ZgZNcmZgAYN_zVxQ-Q)
- [Privacy policy \(https://mikrotik.com/privacy\)](https://mikrotik.com/privacy)

Sign up for the newsletter

Please sign up to get notified about new RouterOS version releases and other useful information!

Subscribe!



-
-
-



(mailto:sales@mikrotik.com)



(https://facebook.com/mikrotik)



(https://twitter.com/mikrotik_com)

MikroTik app

(https://itunes.apple.com/app/id1323064830)

(https://play.google.com/store/apps/details?id=com.mikrotik.android.tikapp)

intelbras

ITEM 04

Redes
Prof. Mun. de Nova Lima
436
Pis 08

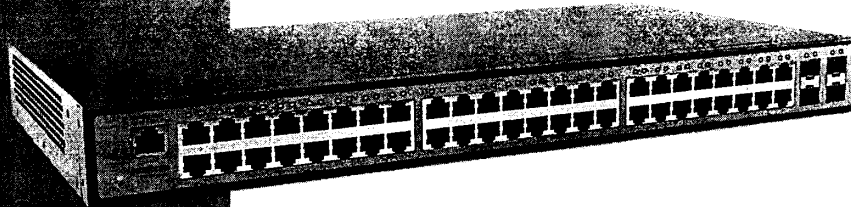
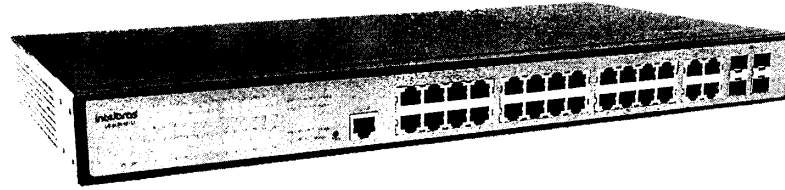

SG 2404 MR L2+
SG 5204 MR L2+

IPv6

COMPATÍVEL

Switches gerenciáveis

SPANNING
TREE

EVITA LOOPING
NA REDE

VLAN

SEGMENTAÇÃO
DE REDES

QoS

PRIORIZA PACOTES
DE DADOS, VOZ
E VÍDEO

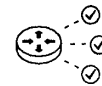

ROTEAMENTO
ESTÁTICO

Os switches SG 2404 MR L2+ e SG 5204 MR L2+ proporcionam altas taxas de transferência de dados, permitindo o compartilhamento de internet e integração de equipamentos de rede conectados a ele. Além disso, os switches agregam múltiplas funções com excelente desempenho e fácil configuração.

SG 2404 MR L2+

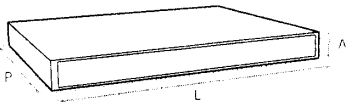

SG 5204 MR L2+



L A P

SG 2404 MR L2+ 410 mm 41 mm 210 mm

SG 5204 MR L2+ 440 mm 44 mm 220 mm



Características

- » Múltiplas funções de gerenciamento de rede
- » Segurança de informações e eficiência no tráfego através da segmentação da rede em VLANs
- » Maior confiabilidade e redundância nos links de dados, evitando loops e rotas menos eficientes com Spanning Tree
- » Aumento do padrão de rede, permitindo o uso de Link Aggregation, que amplia a capacidade de tráfego das portas agregadas
- » Priorização de dados, vídeos, voz e controle de banda com a criação de regras de Qualidade de Serviço (QoS)
- » Maior controle de rede através do monitoramento remoto e centralizado dos dispositivos conectados via protocolo SNMP
- » Proteção contra ataque DDoS
- » Suporte para instalação em rack padrão EIA 19" 1U de altura
- » Manual e interface de gerenciamento em português

SG 2404 MR L2+ SG 5204 MR L2+

Switches gerenciáveis



Especificações técnicas

Hardware	SG 2404 MR L2+	SG 5204 MR L2+
Chipset	RTL8382M	RTL8382M
Frequência do buffer	600 MHz	700 MHz
Memória SDRAM DDR	128 MB	128 MB
Memória flash	32 MB	32 MB
Portas RJ45 Fast Ethernet (10/100 Mbps)	4	4
Portas RJ45 Gigabit Ethernet (10/10/1000 Mbps)	4 S	4 S
Slots Mini-GBIC/SFP (1000 Mbps)	4 (com porta SFP integrada) ou 2 (se 25)	4 (com porta SFP integrada)
Portas console	1	1
LEDs indicativos	Arquitetura de 16 LEDs para identificação de portas e 16 LEDs para identificação de fontes de alimentação	Arquitetura de 16 LEDs para identificação de portas e 16 LEDs para identificação de fontes de alimentação
Alimentação		
Entrada	100-240 Vac, 50/60 Hz	100-240 Vac, 50/60 Hz
Disposição da fonte	Fonte de alimentação interna	Fonte de alimentação interna
Potência de consumo (sem link)	6,5 W	13,6 W
Potência máxima de consumo	19,9 W	32,1 W
Condições ambientais		
Temperatura de operação	0 °C a 50 °C	0 °C a 50 °C
Temperatura de armazenamento	-40 °C a 70 °C	-40 °C a 70 °C
Umidade de operação	0% a 90% (sem condensação)	0% a 90% (sem condensação)
Umidade de armazenamento	5% a 90% (sem condensação)	5% a 90% (sem condensação)
Certificados		
Anatel	Equipamento homologado	Equipamento homologado
Aparência		
Material	Alu	Alu
Dimensões (L x A x P)	440 x 44 x 110 mm	440 x 44 x 110 mm
Instalação em rack padrão EIA 19"	1 U de altura (aproximadamente superior)	1 U de altura (aproximadamente inferior)
Caboamento suportado		
10BASE-T	Cabo UTP categoria 5e 4 pares, máximo 100 m Cabo STP categoria 5e 4 pares, máximo 100 m	Cabo UTP categoria 5e 4 pares, máximo 100 m Cabo STP categoria 5e 4 pares, máximo 100 m
100BASE-TX	Cabo UTP categoria 5e 4 pares, máximo 100 m Cabo STP categoria 5e 4 pares, máximo 100 m	Cabo UTP categoria 5e 4 pares, máximo 100 m Cabo STP categoria 5e 4 pares, máximo 100 m
1000BASE-T	Cabo UTP categoria 6e 4 pares, máximo 100 m EIA/TIA-568-B 100Ω STP 4 pares, máximo 100 m	Cabo UTP categoria 6e 4 pares, máximo 100 m EIA/TIA-568-B 100Ω STP 4 pares, máximo 100 m
1000BASE-FX	Fibra multimodo OM3/OM4 com comprimento máximo de 100 m	Fibra multimodo OM3/OM4 com comprimento máximo de 100 m
Principais padrões e protocolos		
Padrões IEEE	802.3, 802.3u, 802.3ab, 802.3z, 802.3x, 802.1p, 802.1q, 802.1x, 802.1d, 802.1w, 802.1s, 802.1v, 802.3ac, 802.1ax e 802.3ad	802.3, 802.3u, 802.3ab, 802.3z, 802.3x, 802.1p, 802.1q, 802.1x, 802.1d, 802.1w, 802.1s, 802.1v, 802.3ac, 802.1ax e 802.3ad
Padrões IETF	RFC1541, RFC1112, RFC2236, RFC2618, RFC1757, RFC1.5*, RFC2571, RFC2030	RFC1541, RFC1112, RFC2236, RFC2618, RFC1757, RFC1157, RFC2571, RFC2030
Outros padrões e protocolos	CSMA/CD, TCP/IP, SNMP v1/v2c/v3, HTTP, HTTPS, SSH v1/v2	CSMA/CD, TCP/IP, SNMP v1/v2c/v3, HTTP, HTTPS, SSH v1/v2
Características básicas		
Método de transmissão	Armazena e envia (Store-and-Forward)	Armazena e envia (Store-and-Forward)
Backplane (capacidade do switch)	26 Gbps	104 Gbps
Tamanho da tabela de endereços MAC	8 k	16 k
Jumbo frame	10 KB	10 KB
Buffer de memória	128 MB	128 MB
MTBF	31258 horas	43215 horas
Taxa de encaminhamento de pacotes	35,7 Mpps	77,4 Mpps
Taxa de latência	418 ns	170 ns
IPv6	Suporte a IPv6 (4172) e suporte a Multicast IPv6 MIB: Ipv6capMib RFC: Ipv6McastMib	Suporte a IPv6 (4172) e suporte a Multicast IPv6 MIB: Ipv6capMib RFC: Ipv6McastMib

SG 2404 MR L2+ SG 5204 MR L2+

Switches gerenciáveis



Características avançadas	SG 2404 MR L2+	SG 5204 MR L2+																																																								
Configuração de portas	Autonegociação MII/RM II-X Controle de fluxo (flow control) Estatística de tráfego	Autonegociação MII/RM II-X Controle de fluxo (flow control) Estatística de tráfego																																																								
Agregação de Link (Link Aggregation)	Agregação de Link estática Agregação de Link dinâmica (LACP) 8 grupos 8 portas por grupo	Agregação de Link estática Agregação de Link dinâmica (LACP) 8 grupos 8 portas por grupo																																																								
Distribuição de carga	Algoritmo baseado em endereço MAC de origem/destino Algoritmo baseado em endereço IP de origem/destino	Algoritmo baseado em endereço MAC de origem/destino Algoritmo baseado em endereço IP de origem/destino																																																								
Labela MAC	Vinculo e filtro de endereço MAC (MAC Filter) Endereço MAC Estático (Static MAC Address) Endereço MAC Dinâmico (Dynamic MAC Address)	Vinculo e filtro de endereço MAC (MAC Filter) Endereço MAC Estático (Static MAC Address) Endereço MAC Dinâmico (Dynamic MAC Address)																																																								
VLAN	VLAN baseada em endereço MAC VLAN baseada em protocolo GARP/GVRP 4K VLANs ativas Voice VLAN VLAN baseada em TAG 802.1Q VLAN baseada em porta VLAN de gerenciamento	VLAN baseada em endereço MAC VLAN baseada em protocolo GARP/GVRP 4K VLANs ativas Voice VLAN VLAN baseada em TAG 802.1Q VLAN baseada em porta VLAN de gerenciamento																																																								
Spanning Tree	RSTP (Rapid Spanning Tree Protocol) STP (Spanning Tree Protocol) Trunk com 802.1Q RSTP (Rapid Spanning Tree Protocol) com 802.1Q VLAN com STP VLAN com STP VLAN com STP VLAN com STP	RSTP (Rapid Spanning Tree Protocol) STP (Spanning Tree Protocol) Trunk com 802.1Q RSTP (Rapid Spanning Tree Protocol) com 802.1Q VLAN com STP VLAN com STP VLAN com STP VLAN com STP																																																								
Multicast	256 grupos IGMP (IPv4) IGMP Snooping Fast Leave Multicast VLAN Multicast Estático Filtro Multicast Estatística IGMP	256 grupos IGMP (IPv4) IGMP Snooping Fast Leave Multicast VLAN Multicast Estático Filtro Multicast Estatística IGMP																																																								
QoS (Quality of Service)	4 filas de prioridade CoS baseado em 802.1p CoS baseado em DSCP Algoritmos de Escalonamento SP, WRR e SP+WRR Storm Control (Broadcast, Multicast e Unicast base controlada) Controle de banda por porta	4 filas de prioridade CoS baseado em 802.1p CoS baseado em DSCP Algoritmos de Escalonamento SP, WRR e SP+WRR Storm Control (Broadcast, Multicast e Unicast base controlada) Controle de banda por porta																																																								
ACL (Access Control List)	49 ACLs ACL nas camadas 2, 3 e 4 (L2/L3/L4) ACL baseada em tempo	49 ACLs ACL nas camadas 2, 3 e 4 (L2/L3/L4) ACL baseada em tempo																																																								
Segurança	<table border="1"> <tr> <td>Segurança das portas</td> <td>Sim</td> </tr> <tr> <td>Filtro de Endereço MAC (MAC Address Filter)</td> <td>Sim</td> </tr> <tr> <td>Associações ARP</td> <td>Manutenção ARP, Supressão ARP, Associação ARP</td> </tr> <tr> <td>Proteção ARP</td> <td>Sim</td> </tr> <tr> <td>Descoberta de vulnerabilidade</td> <td>Sim</td> </tr> <tr> <td>Agrupamento</td> <td>802.1x baseada em porta 802.1x baseada em endereço MAC (802.1x)</td> </tr> <tr> <td>Quarentena</td> <td>Sim</td> </tr> <tr> <td>Truque</td> <td>Truque</td> </tr> <tr> <td>SSH</td> <td>SSH v2/v2c</td> </tr> <tr> <td>Restrição do acesso web</td> <td>Baseado em endereço IP em tempo, MAC e Porta</td> </tr> <tr> <td>Isolamento de portas</td> <td>Sim</td> </tr> <tr> <td>Acesso de usuário</td> <td>Sim</td> </tr> <tr> <td>Deteção de Loopback (Loopback Detection)</td> <td>Sim</td> </tr> <tr> <td>Filtro DHCP</td> <td>Sim</td> </tr> </table>	Segurança das portas	Sim	Filtro de Endereço MAC (MAC Address Filter)	Sim	Associações ARP	Manutenção ARP, Supressão ARP, Associação ARP	Proteção ARP	Sim	Descoberta de vulnerabilidade	Sim	Agrupamento	802.1x baseada em porta 802.1x baseada em endereço MAC (802.1x)	Quarentena	Sim	Truque	Truque	SSH	SSH v2/v2c	Restrição do acesso web	Baseado em endereço IP em tempo, MAC e Porta	Isolamento de portas	Sim	Acesso de usuário	Sim	Deteção de Loopback (Loopback Detection)	Sim	Filtro DHCP	Sim	<table border="1"> <tr> <td>Segurança das portas</td> <td>Sim</td> </tr> <tr> <td>Filtro de Endereço MAC (MAC Address Filter)</td> <td>Sim</td> </tr> <tr> <td>Associações ARP</td> <td>Manutenção ARP, Supressão ARP, Associação ARP</td> </tr> <tr> <td>Proteção ARP</td> <td>Sim</td> </tr> <tr> <td>Descoberta de vulnerabilidade</td> <td>Sim</td> </tr> <tr> <td>Agrupamento</td> <td>802.1x baseada em porta 802.1x baseada em endereço MAC (802.1x)</td> </tr> <tr> <td>Quarentena</td> <td>Sim</td> </tr> <tr> <td>Truque</td> <td>Truque</td> </tr> <tr> <td>SSH</td> <td>SSH v2/v2c</td> </tr> <tr> <td>Restrição do acesso web</td> <td>Baseado em endereço IP em tempo, MAC e Porta</td> </tr> <tr> <td>Isolamento de portas</td> <td>Sim</td> </tr> <tr> <td>Acesso de usuário</td> <td>Sim</td> </tr> <tr> <td>Deteção de Loopback (Loopback Detection)</td> <td>Sim</td> </tr> <tr> <td>Filtro DHCP</td> <td>Sim</td> </tr> </table>	Segurança das portas	Sim	Filtro de Endereço MAC (MAC Address Filter)	Sim	Associações ARP	Manutenção ARP, Supressão ARP, Associação ARP	Proteção ARP	Sim	Descoberta de vulnerabilidade	Sim	Agrupamento	802.1x baseada em porta 802.1x baseada em endereço MAC (802.1x)	Quarentena	Sim	Truque	Truque	SSH	SSH v2/v2c	Restrição do acesso web	Baseado em endereço IP em tempo, MAC e Porta	Isolamento de portas	Sim	Acesso de usuário	Sim	Deteção de Loopback (Loopback Detection)	Sim	Filtro DHCP	Sim
Segurança das portas	Sim																																																									
Filtro de Endereço MAC (MAC Address Filter)	Sim																																																									
Associações ARP	Manutenção ARP, Supressão ARP, Associação ARP																																																									
Proteção ARP	Sim																																																									
Descoberta de vulnerabilidade	Sim																																																									
Agrupamento	802.1x baseada em porta 802.1x baseada em endereço MAC (802.1x)																																																									
Quarentena	Sim																																																									
Truque	Truque																																																									
SSH	SSH v2/v2c																																																									
Restrição do acesso web	Baseado em endereço IP em tempo, MAC e Porta																																																									
Isolamento de portas	Sim																																																									
Acesso de usuário	Sim																																																									
Deteção de Loopback (Loopback Detection)	Sim																																																									
Filtro DHCP	Sim																																																									
Segurança das portas	Sim																																																									
Filtro de Endereço MAC (MAC Address Filter)	Sim																																																									
Associações ARP	Manutenção ARP, Supressão ARP, Associação ARP																																																									
Proteção ARP	Sim																																																									
Descoberta de vulnerabilidade	Sim																																																									
Agrupamento	802.1x baseada em porta 802.1x baseada em endereço MAC (802.1x)																																																									
Quarentena	Sim																																																									
Truque	Truque																																																									
SSH	SSH v2/v2c																																																									
Restrição do acesso web	Baseado em endereço IP em tempo, MAC e Porta																																																									
Isolamento de portas	Sim																																																									
Acesso de usuário	Sim																																																									
Deteção de Loopback (Loopback Detection)	Sim																																																									
Filtro DHCP	Sim																																																									

SG 2404 MR L2+
SG 5204 MR L2+

Switches gerenciáveis

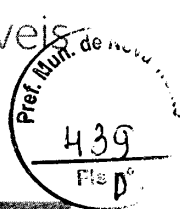

Características avançadas	SG 2404 MR L2+	SG 5204 MR L2+		
Gerenciamento	SNMP	SNMP v1/v2c/v3	SNMP	SNMP v1/v2c/v3
	RMON	RMON 4 grupos	RMON	RMON 4 grupos
	Telnet/SSH	Web: HTTP/HTTPS, SSH v2/v3 Telnet	Telnet/SSH	Web: HTTP/HTTPS, SSH v2/v3 Telnet
Manutenção	Atualização de firmware Configuração de atualizações	Via Web, console ou TFTP	Atualização de firmware Configuração de atualizações	Via Web, console ou TFTP
	DDoS	DDoS Denial	DDoS	DDoS Denial
	SCPs	SNMP, Syslog	SCPs	SNMP, Syslog
Roteamento estático	Monitoramento e diagnósticos	Teste Virtual do Cabo (VLT), Diagnóstico por ping, Diagnóstico por tracer, Sistema de log (local e remoto), Monitoramento de memória, Monitoramento de CPU	Monitoramento e diagnósticos	Teste Virtual do Cabo (VLT), Diagnóstico por ping, Diagnóstico por tracer, Sistema de log (local e remoto), Monitoramento de memória, Monitoramento de CPU
	Interfaces	26	Interfaces	26
	Configuração da interface	ID da interface, Endereço IP, Máscara de sub-rede, Nome da interface	Configuração da interface	ID da interface, Endereço IP, Máscara de sub-rede, Nome da interface
Interface de gerenciamento	Entradas de roteamento estático	32	Entradas de roteamento estático	32
	Configuração de roteamento estático, entradas de roteamento estático	Destino, Máscara de sub-rede, Next hop (Próximo salto), Distância	Configuração de roteamento estático, entradas de roteamento estático	Destino, Máscara de sub-rede, Next hop (Próximo salto), Distância
Garantia	3 anos	3 anos	3 anos	

SG 2404 MR L2+
SG 5204 MR L2+

Switches gerenciáveis



Soluções integradas

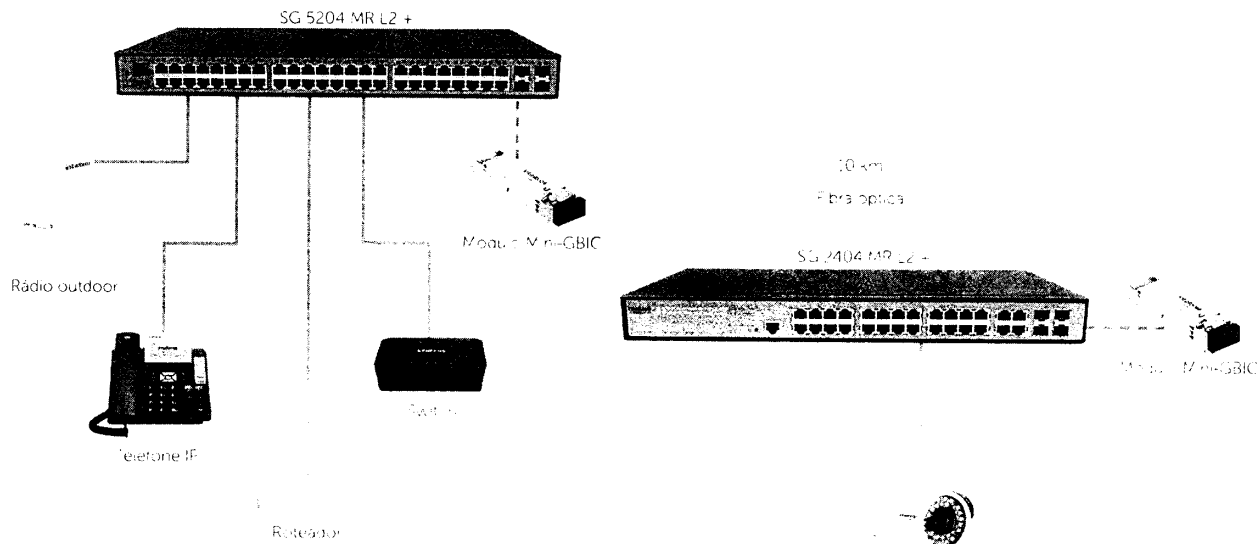

Conheça também

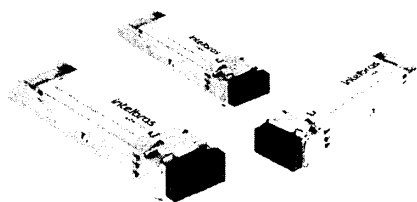

Módulos Mx-GBIC

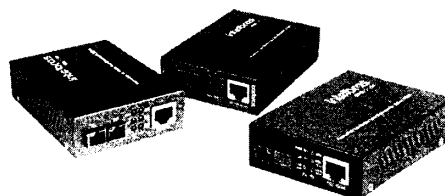

Conversores de mídia

Suporte a clientes: 48 2106 0006
Fórum: forum.intelbras.com.br
Suporte via chat: intelbras.com.br/suporte-tecnico
Suporte via e-mail: suporte@intelbras.com.br

SAC: 4009 700 100
Onde comprar? Quem instala? 4009 700 100

intelbras



WIO

The Art of Technology

de Nova Trento
441
is nº

VAIO

The Art of Technology

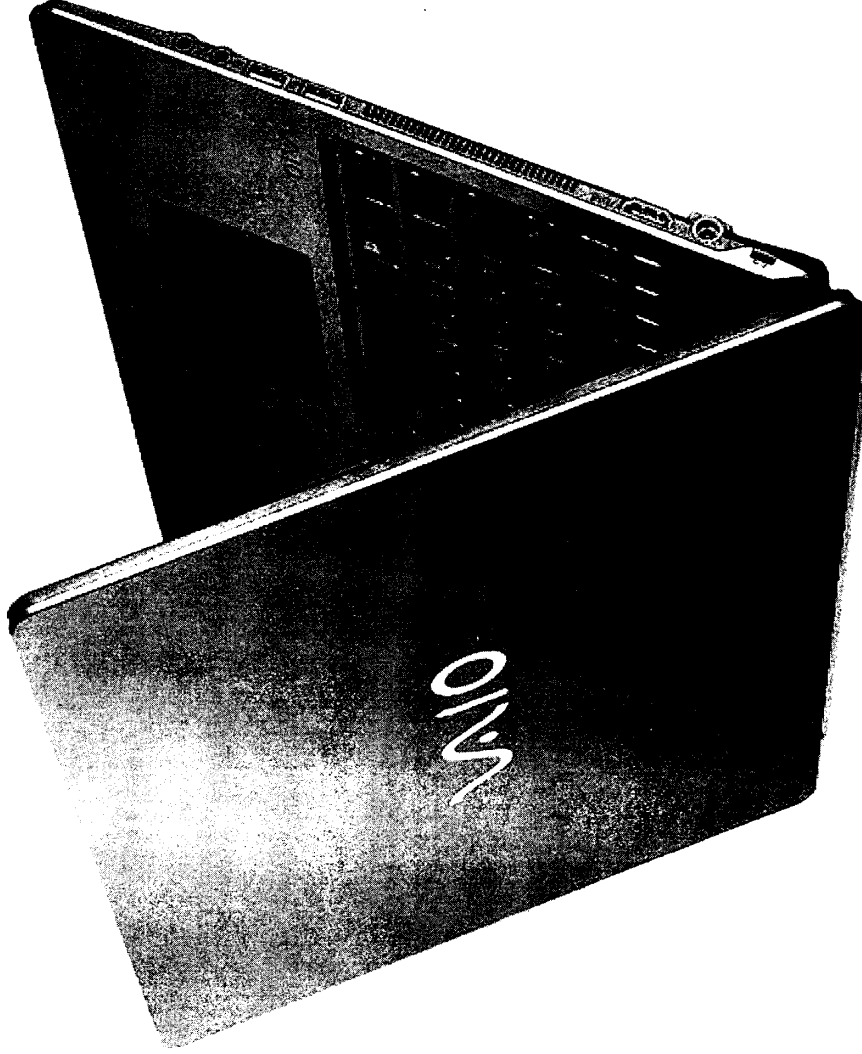

Ficha Técnica VAIO Fit 15S

The Art of Technology



VAIO FIT 15S

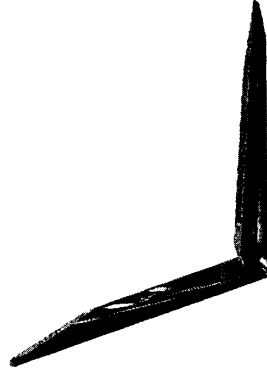
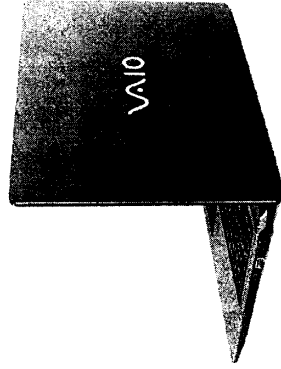

The Art of Technology

Qualidade e performance

Alta resolução para ver vídeos, maior agilidade com processadores Intel 6ª geração e conforto para digital, reunidos em um design fino e elegante.

Usabilidade

Experiência visual incrível em alta definição com Intel HD Graphics 520.
Ergonomia para digitar com linhas delicadas.

Equipamento completo

Todas as conexões no VAIO® Fit 15S foram conservadas, dispensando a necessidade de adaptadores. O produto está equipado com quatro portas USB e um detalhe importante é a possibilidade de usar dois monitores através das conexões HDMI e VGA.

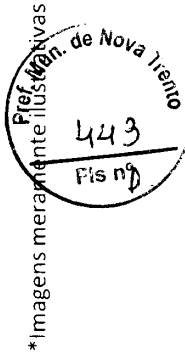
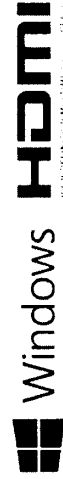

*Imagens meramente ilustrativas

VAIO Fit 15S VJF154F11X-B0611B



The Art of Technology

Modelo	VAIO Fit 15S VJF154F11X-B0611B
Processador	Intel® Core™ i3-6006U (2.00 GHz, 3 MB Cache, Dual Core)
Sistema Operacional	Windows 10 Home
Memória RAM	4 GB
Slots de Memória	2x SO-DIMM DDR3L (com suporte até 16 GB)
Disco Rígido (HD)	1 TB, SATA, 7mm, 5400 RPM
Unidade Ótica	Não
Leitor de Cartões	SD / SDHC / SDXC / MMC
Webcam	Frontal HD (1280x720P)
Tela	LCD 15.6", Widescreen, resolução 1366 x 768 de Alta Definição (HD), com tecnologia LED
Vídeo	Processamento de vídeo integrado Intel® HD Graphics 520. Suporte Microsoft® DirectX® 12 e OpenGL 4.4
Áudio	Microfone e alto-falantes estéreo embutidos
Conectividade	Rede sem fio Intel® Dual Band Wireless-AC 3165 IEEE 802.11 ac / 1x LAN 10/100/1000 e Bluetooth 4.2
Portas de Conexão	2x USB 3.0, 2x USB 2.0, 1x HDMI, 1x Áudio para microfone, 1x Áudio para fone de ouvido, 1x DC-in (carregador), 1x VGA
Teclado	Português-Brasil, 107 teclas
Mouse	Tipo Touchpad, 2 botões
Carregador	19 V / 2.1 A, 40W
Bateria	Li-Ion / 4 células / 32 Wh (removível)
Cor	Chumbo escuro
Dimensões	377 x 22,8 x 25,9 mm (L x A x P)
Peso Líquido	2,1 Kg
Peso Bruto	2,6 Kg
Conteúdo da embalagem	Notebook, Adaptador CA com cabo padrão Inmetro (carregador), Cartão Postal e Guia Rápido de Instalação
Embalagem do Produto	430 x 60 x 338 mm (L x A x P)
Garantia	01 ano balcão (varejo)
Segurança	Trava Kensington® Lock / Intel® PT
Código / EAN:	3340260 / 7896904696837



WIO

The Art of Technology

de Nova Iorque
445
Fis nº 9

EcoTank® L3150

WIRELESS | IMPRIME | COPIA | DIGITALIZA



TINTAS
100%
SEM CARTUCHOS

IMPRESSÃO SEM FIOS



Aplicativo
Epson iPrint



e-Mail Print



Wireless e
Wi-Fi Direct®



Google Cloud
Print™

PRODUTIVIDADE | MULTIFUNCIONAL 3 EM 1

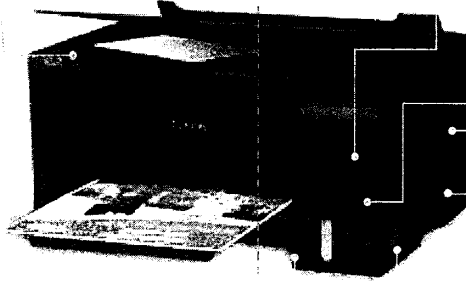

SISTEMA | EcoFit™



ECONOMIA E TRANQUILIDADE | SISTEMA TANQUE DE TINTA

100%
SEM CARTUCHOS

QUALIDADE GARANTIDA | 5ª GERAÇÃO EPSON



TINTAS ORIGINAIS | EPSON



IMPRIME ATÉ
7.500 PÁGINAS
COREADAS!
(OU 4.500 PÁGINAS EM PRETO)



30 MILHÕES FIZERAM A ESCOLHA CERTA!¹

Utilize sempre tintas originais Epson
Proteja sua impressora. Proteja o seu bolso.

ENVELOPE Nº 01 – PROPOSTA DE PREÇOS

À COMISSÃO PERMANENTE DE LICITAÇÃO

PREFEITURA DE NOVA TRENTO

LICITAÇÃO: PREGÃO PRESENCIAL Nº 069/2019

DATA: 19/07/2019

HORÁRIO: 09:00 horas

LICITANTE: Perform Tecnologia Eireli

Nº DO CNPJ: 21.873.370/0001-03

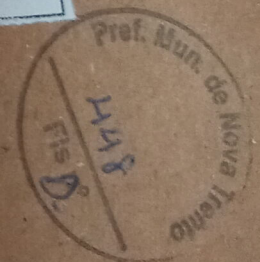



Sexta-feira, 19 de Julho de 2019.

Razão Social: ALÍRIO FERREIRA BARBOSA EPP Fantasia: PRIME DIST. COMERCIO
CNPJ nº: 77.578.524/0001-99
Inscrição Estadual nº: 906.09481-91 Inscrição Municipal: 14.101
Endereço: Rua Floriano Peixoto nº 380 Loja 12 e 13 Edif. Platina Shopping
Bairro: Centro CEP: 86.430-000 Cidade: Santo Antônio da Platina - Estado: Paraná
Telefone: 43 - 3141-9200
Responsável pela empresa/Assinatura do contrato: Alírio Ferreira Barbosa
RG: 5.220.963- SP - CPF: 210.652.259-20
Estado civil: Casado - Profissão: Empresário - Nacionalidade: Brasileiro
Cargo: Diretor Executivo/Proprietário
Endereço Residencial: Rua Arthur Franco nº 690- Vila Hermantina - Santo Antônio da Platina - PR - CEP: 86430-000
Dados Bancários: Banco do Brasil - AG: 0426-X - C/C: 34.934-8
E-mail: adm2.megatron@outlook.com
E-mail pessoal: alirioferreirabarbosa@outlook.com

PROCESSO LICITATÓRIO N° 099/2019

PREGÃO PRESENCIAL N° 069/2019

TIPO: MENOR PREÇO POR ITEM

ABERTURA: 19/07/2019 às 09:00 horas

OBJETO: A presente licitação tem por objeto o Registro de Preços para aquisição de equipamentos eletrônicos, conforme especificações constantes do anexo I (Termo de Referência) que faz parte integrante deste Pregão.

PROPOSTA

Item	Quant	UND	Descrição	Marca e Modelo	Valor Unitário R\$	Valor Total R\$
1	35	UND	Smart TV com as seguintes especificações mínimas: Tela de LED de 49 polegadas com resolução Full HD (1920x1080 pixels); Frequência de 60hz; Conversor Digital Integrado; Wireless Integrado; Áudio 2.0 com Potência de 10W RMS; Função Miracast; Conexões: 01 Vídeo Componente, 01 entrada A/V, 02 entradas HDMI, 01 entrada USB, 01 entrada RF, 01 entrada LAN (RJ45), 01 saída Digital Óptica; Menu com idioma Português do Brasil; Alimentação Bivolt; Compatível com padrão VESA de fixação; Acompanhado de Controle Remoto, Pilhas/Bateria do Controle Remoto, Manual do Usuário em Português do Brasil, Cabo de alimentação de Energia e Base de apoio; Garantia de 12 (doze) meses; (Referência: LG 49LK5700PSC)	PHILIPS 50PUG6513	2.583,00	90.405,00
2	35	UND	Suporte para TV, articulado, com as seguintes especificações mínimas: suporte articulado para TV LED, LCD, plasma, 3d e smart tv de 10" a 55"; suportar VESA máximo de 400x400mm; permite inclinação e rotação; acompanha nível de bolha; deve possuir hastes extensoras para vesa 400x400mm; kit de parafusos e buchas; manual de instruções; tipo de	BRASFORMA SBRP-1040	116,42	4.074,84

77.578.524/0001-99

ALÍRIO FERREIRA BARBOSA

Rua Floriano Peixoto, 380 - Loja 12 e 13
Edif. Platina Shopping - Centro
CEP 86430-000 - Santo Antônio da Platina - PR



			material: aço carbono; cor: preto; pintura: eletrostática; furação compatível: VESA: 50x50mm, 75x75mm, 100x100mm, 200x100mm, 200x200mm, 300x200mm, 300x300mm max 400x400mm; garantia mínima de 06 (seis) meses.			
3	10	UND	Roteador com 5 portas Ethernet 10/100; Frequência Nominal da CPU de 650Mhz; 64MB de Memória RAM; 1 porta USB 2.0; Sistema Operacional RouterOS; Wireless 2.4Ghz 802.11b/g/n com antena embutida; Compatível com Alimentação POE (POE in); Função POE out (Que permite ligar outros dispositivos compatíveis com alimentação POE, com a mesma tensão aplicada para a unidade); Garantia Mínima de 12 (doze) Meses. (Referência: Mikrotik RB951Ui-2nD)	MIKROTIK RB951Ui-2nD	264,04	2.640,40
5	10	UND	Notebook com as seguintes especificações mínimas: Tela LED de 15,6 polegadas com resolução HD (1366x768); Sistema Operacional Microsoft Windows 10 (64 bits), no idioma Português do Brasil, instalado, com sua respectiva licença permanente de uso; Memória RAM de 4GB; HDD de 500GB ou SSD de 120GB; Processador com conjunto de instruções de 64 bits, litografia de 14 nm, 2 núcleos físicos com frequência de 2Ghz e 3MB de Cache; Placa gráfica integrada; Conectividade Bluetooth, Gigabit Ethernet (10/100/1000), Wireless b/g/n; Leitor de cartão de memória; Teclado ABNT2 com teclado numérico integrado; Porta HDMI, VGA, USB 3.0, RJ45; Cor predominantemente Preta, Cinza ou Branca; Acompanhado de Fonte de Alimentação Bivolt; Garantia de 12 meses.	LENOVO IDEA330 - WINDOWS 10 64 BITS	2.464,00	24.640,00
6	10	UND	Impressora Multifuncional, tanque de tinta, com as seguintes especificações mínimas: Tecnologia de Impressão Jato de Tinta; Funções de Digitalização, Impressão e Cópia; Resolução de Impressão de 5760x1440 dpi; Velocidade de Impressão de 10.5ppm (ISO) em Preto e 5ppm (ISO) em cores; Bandeja de carga de papel com capacidade para 100 folhas e bandeja de saída com capacidade para 30 folhas; Suporte a tamanhos de papel A4 e A5; Suporte a tipos de papel Normal e Fotográfico; Scanner base plana com resolução óptica de 1200 dpi e profundidade de cor de 48 bits; Conectividade USB 2.0 e Wi-Fi 802.11 b/g/n; Alimentação Bivolt; Acompanhado de Kit de garrafas de tinta originais (1 garrafa de tinta Preta, 1 garrafa de tinta Ciano, 1 garrafa de tinta Magenta e 1 garrafa de tinta Amarela), Cabo de Alimentação, Cabo USB, CD de instalação e Guia do Usuário; Garantia de 12 (doze) meses. (Referência: Epson Ecotank L3150)	EPSON L3150	1.090,60	10.906,00

77.578.524/0001-99
ALÍRIO FERREIRA BARBOSA
Rua Floriano Peixoto, 380 - Loja 12 e 13
Edif. Platina Shopping - Centro
CEP 86430-000 - Santo Antônio da Platina - PR

VALOR TOTAL DA PROPOSTA: R\$ 132.666,24 (CENTO E TRINTA E DOIS MIL E SEISCENTOS E SESENTA E SEIS REAIS E VINTE E QUATRO CENTAVOS).



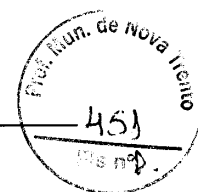

Validade da proposta: 60 (sessenta) dias.

Prazo de pagamento: 30 (trinta) dias.

Prazo de entrega: 15 (quinze) dias.

Prazo de garantia: conforme descrição de cada item.

Locais de entrega dos materiais: a empresa entregará os materiais na sede da Prefeitura de Nova Trento, cabendo ao contratado a responsabilidade pelo deslocamento.

Declaramos que os valores propostos, bem como aqueles que porventura vierem a ser ofertados através de lances verbais, são apresentados com seu preço final, sem inclusão de qualquer encargo financeiro ou previsão inflacionária. Nos preços propostos estão incluídos, além do lucro, todas as despesas e custos, como transporte ou frete, tributos de qualquer natureza e todas as despesas decorrentes, diretas ou indiretas, relacionadas com o fornecimento do objeto da presente licitação. Declaramos ainda que a participação na presente licitação importa em total, irrestrita e irrevogável submissão aos termos deste Edital. Declaramos que estamos cientes e que concordamos com todas as disposições do presente certame. Declaramos, ainda, que estamos enquadrados no regime de tributação de empresa de pequeno porte, conforme estabelece o artigo 3º da lei complementar nº. 123/2006.

Demais condições de acordo com o edital.

Alírio Ferreira Barbosa Epp
Prime Tecnologia e Informática
CNPJ: 77.578.524/0001-99

77.578.524/0001-99

ALÍRIO FERREIRA BARBOSA

Rua Floriano Peixoto, 380 - Loja 12 e 13
Edif. Platina Shopping - Centro
CEP 86430-000 - Santo Antônio da Platina - PR



item 05

Philips 6500 series
Smart TV Ultra Slim 4K
UHD LED

126 cm (50")
TV LED Ultra HD 4K
Quad Core
Ginga

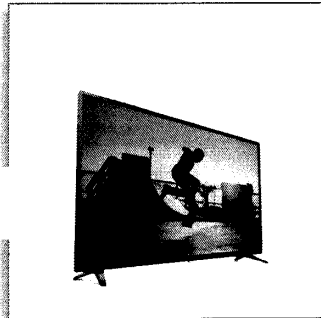

50PUG6513

Smart TV Ultra Slim 4K UHD

com SAPHI e Pixel Precise UHD

Aproveite a clareza do UHD 4K em uma Smart TV que é muito fácil de usar. O Pixel Precise Ultra HD garante que tudo fique suave e nítido. O SAPHI oferece acesso instantâneo ao seu conteúdo favorito: a noite de cinema com a Netflix está a apenas um botão de distância.

Mostra todos os detalhes

- Os suportes fino e refinados demonstram leveza

Veja todos os detalhes

- Ultra HD 4K. Imagens tão nítidas que você acredita que está lá.
- Pixel Precise Ultra HD. Imagens fluidas com profundidade incrível.
- Micro Dimming otimiza o contraste na TV

SAPHI: seleção intuitiva de conteúdo de aplicativo

- SAPHI. O modo inteligente para curtir sua TV
- Galeria de aplicativos da Philips. Acesse o YouTube, a Netflix e muito mais.

Slim TV. Som nítido.

- Graves profundos e diálogo cristalino.
- Processamento de som da Philips para áudio nítido.

77.578.524/0001-99

ALÍRIO FERREIRA BARBOSA

Rua Floriano Peixoto, 380 - Loja 12 e 13
Edif. Platina Shopping - Centro
CEP 86430-000 - Santo Antônio da Platina - PR

PHILIPS

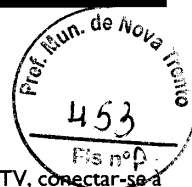

- Smart TV Ultra Slim 4K UHD LED
126 cm (50") TV LED Ultra HD 4K, Quad Core, Ginga

Destaques

Moderno suporte nas laterais

No trabalho para criar uma nova TV, nossas equipes consideraram cada aspecto: da tecnologia ao design. Nossos novos pés nas laterais foram projetados para criar um espaço embaixo de sua TV, onde tradicionalmente haveria um suporte, permitindo que você tenha uma experiência de visualização mais profunda. O efeito? Uma TV que se sobressai com confiança apontando um caminho para o futuro.

Ultra HD 4K

Com quatro vezes a resolução do Full HD convencional, o Ultra HD ilumina sua tela com mais de 8 milhões de pixels e nossa exclusiva tecnologia Ultra Resolution Upscaling. Curta imagens melhoradas, independentemente do conteúdo original, e desfrute de uma imagem mais nítida com profundidade superior, contraste, movimento natural e detalhes vívidos.

Pixel Precise Ultra HD

A beleza da TV Ultra HD 4K está na apreciação de cada detalhe. O mecanismo Philips Pixel Precise Ultra HD converte qualquer imagem de entrada na impressionante resolução UHD em sua tela. Curta imagens nítidas em

movimento e um contraste incrível. Descubra pretos mais profundos, brancos mais claros, cores mais vivas e tons de pele naturais: sempre e de qualquer fonte.

Micro Dimming

Graças ao nosso software especial que analisa a imagem em 6.400 áreas diferentes e se ajusta de acordo com a necessidade, você terá excelente contraste e qualidade de imagem em exibições extremamente reais: de dia ou à noite.

SAPHI

O SAPHI é um sistema operacional rápido e intuitivo que torna a sua Smart TV Philips um verdadeiro prazer de usar. Desfrute de excelente qualidade de imagem e acesso com um botão a um menu claro baseado em ícones. Opere sua TV com facilidade e navegue rapidamente até os aplicativos mais famosos na Philips Smart TV, incluindo YouTube, Netflix e muito mais.

Galeria de aplicativos da Philips

A galeria de aplicativos da Philips tem diversos aplicativos on-line que você pode acessar quando sua Smart TV estiver conectada à

Internet. É fácil! Basta ligar a TV, conectar-se à Internet e curtir um novo mundo de entretenimento on-line.

DTS HD

O DTS HD otimiza o processamento de som preservando o conteúdo de som original para que você possa desfrutar de um som melhor dos seus alto-falantes com um diálogo cristalino.

Processamento de som

Uma rajada de vento, uma folha caindo no solo, o som de pneus passando rapidamente em uma estrada com muito vento. São esses pequenos detalhes que tornam a imagem real. O processamento de som da Philips oferece esses detalhes em conjunto com pureza de som sem distorções. Ouça tudo que o diretor gostaria que fosse ouvido com ambiente de estúdio com mistura de som que suporta conteúdo de áudio original e aprimora o som quando necessário. Graves profundos, diálogo nítido e incrível precisão é só o começo.



Smart TV Ultra Slim 4K UHD LED
126 cm (50") TV LED Ultra HD 4K, Quad Core, Ginga

Especificações

Imagem/tela

- Visor: LED Ultra HD 4K
- Medida diagonal da tela: 50 polegadas / 126 cm
- Resolução de imagem: 3840x2160
- Prop. imagem: 16:9
- Aprimoramento de imagens: Micro Dimming, Pixel Precise Ultra HD, Ultra Resolution, 900 PPI

Recursos da Smart TV

- Interação do usuário: Certificação Wi-Fi Miracast, SimplyShare
- Programa: Pausar TV, Gravação em USB
- Aplicativos* para SmartTV: Locadora de filmes online, Navegador de Internet Aberto, Social TV, TV sob demanda, YouTube
- Fácil de instalar: Identificação automática de produtos Philips, Assistente de conexão de dispositivos, Assistente de instalação de rede, Assistente de configurações
- Firmware atualizável: Assistente de atualização automática do firmware, Firmware atualizável via USB, Atualização online do firmware
- Ajustes do formato da tela: Advance - Shift, Básico - Preencher a tela, Ajustar à tela, Zoom, Esticar
- Fácil de usar: Botão Smart Menu com funções centralizadas, Manual do usuário na tela
- Aplicativo remoto da TV Philips*: Aplic., Canais, Controlar, Guia de programação

Smart TV

- Aplicativos* para SmartTV: Netflix, Aplicativos online, Locadora de filmes online, Navegador de Internet aberto, YouTube
- TV interativa: Ginga
- Guia de programação de TV*: Guia eletrônico de programa de 8 dias

Som

- Potência de saída (RMS): 20 W RMS
- Recursos de áudio: Incredible Surround, Clear Sound, Nivelador Automático de Volume (AVL), Smart Sound, Reforço de graves

Conectividade

- Número de conexões HDMI: 3
- Número de componentes em (YPbPr): 1
- Número de conexões USBs: 2
- Conexões wireless: Wi-Fi 802.11n 2x2 integrado, Banda única integrada 1T1R
- Outras conexões: Ethernet LAN RJ-45, Saída de

- áudio digital (óptica), Entrada de áudio E/D, Saída para fone de ouvido, Antena tipo F
- Recursos de HDMI: Canal de retorno de áudio, 4K
- EasyLink (HDMI-CEC): Transição de comandos do controle remoto, Controle de áudio do sistema, Modo de espera do sistema, Reprodução com um toque
- HDCP 2.2: Sim no HDMI1
- Saída de som digital SPDIF: 1 (óptica)

Aplicações de multimídia

- Formatos de reprodução de vídeo: Contêineres: AVI, MKV, H264/MPEG-4 AVC, MPEG-1, MPEG-2, MPEG-4, WMV9/VC1, VP9
- Formatos de legendas compatíveis: .SML, .SRT, .SUB, .TXT, .SSA
- Formatos de reprodução de música: AAC, MP3, WAV, WMA (v2 a v9.2), WMA-PRO (v9 e v10)
- Formatos de reprodução de imagem: JPEG, BMP, GIF, PNG

Processamento

- Capacidade de processamento: Quad Core

Resoluções de imagem compatíveis

- Entradas de computador na HDMI1: até 4K UHD 3840 x 2160 a 30Hz
- Entradas de computador na HDMI2/3: até 4K UHD 3840 x 2160 a 60Hz
- Entradas de vídeo na HDMI1: até 4K UHD 3840 x 2160 a 30Hz
- Entradas de vídeo na HDMI2/3: até 4K UHD 3840 x 2160 a 60Hz

Sintonizador/Recepção/Transmissão

- TV Digital: ISDB-T, DTVi
- Suporte para TV
- Suporte para MPEG: MPEG2, MPEG4
- Reprodução de vídeo: NTSC, PAL
- Guia de programação de TV*: Guia eletrônico de programa de 8 dias

Lig/Desl

- Alimentação: AC 110 - 240V 50/60Hz
- Temperatura ambiente: 5°C a 35°C
- Consumo de energia no modo de espera: <0,3 W
- Consumo de energia no modo desligado: 0,3 W
- Recursos de economia de energia: Timer de desligamento automático, Picture mute (para rádio), Modo econômico

50PUG6513/78



- Conteúdo com mercúrio: 0 mg
- Presença de chumbo: Sim*

Dimensões

- Dimensões da caixa (L x A x P): 1240 x 800 x 150 mm
- Dimensões do aparelho (L x A x P): 1127,5 x 664,8 x 85,9 mm
- Dimensões do aparelho com pedestal (L x A x P): 1127,5 x 700,0 x 224,1 mm
- Distância da largura do suporte da TV: 1062,8 mm
- Peso do produto: 11,2 kg
- Peso do produto (+base): 11,4 kg
- Peso, incluindo embalagem: 14,8 kg
- Compatível com montagem padrão VESA: 200 x 200 mm

Cor e acabamento

- Frente da TV: Prata escuro

Acessórios

- Acessórios inclusos: Controle remoto, Duas pilhas AAA, Cabo de energia, Guia de início rápido, Folheto com informações legais e de segurança, Suporte para cima da mesa

Connections

Side



Rear



Bottom



Data de emissão
2019-06-04

Versão: 1.1.1

12 NC: 8670 001 54048
EAN: 87 18863 01622 0

© 2019 Koninklijke Philips N.V.
Todos os direitos reservados.

As especificações estão sujeitas a alterações sem aviso prévio. As marcas registradas são de responsabilidade da Koninklijke Philips N.V. ou de seus representantes legais

www.philips.com

* EPG e visibilidade efetiva (até 8 dias) dependem do país e da operadora.

* (Philips) compatível somente com dispositivo Philips específicos.

* As ofertas de aplicativo da Smart TV variam dependendo do modelo de TV e do país. Para obter mais detalhes, acesse www.philips.com/smarttv.

* As gravações em USB são apenas para canais digitais e podem ser limitadas pela proteção contra cópia de transmissão (CI+). Restrições dos países e canais podem ser aplicadas.



SBRP1040

SBRP10/SBR1B110

INSTRUÇÕES

Manual de Instruções do Suporte

Manuel de l'installation

Instrucciones de Instalación

Инструкция по монтажу

Инструкція по монтажу

Инструкция по монтажу

Инструкция по монтажу

Инструкция по монтажу

Инструкция по монтажу

Инструкция по монтажу

Инструкция по монтажу

Инструкция по монтажу

Инструкция по монтажу

Инструкция по монтажу

Инструкция по монтажу

Инструкция по монтажу

Инструкция по монтажу

Инструкция по монтажу

Инструкция по монтажу

Инструкция по монтажу

Инструкция по монтажу

Инструкция по монтажу

Инструкция по монтажу

Инструкция по монтажу

Инструкция по монтажу

Инструкция по монтажу

Инструкция по монтажу

Инструкция по монтажу

Инструкция по монтажу

Инструкция по монтажу

Инструкция по монтажу

Инструкция по монтажу

Инструкция по монтажу

Инструкция по монтажу

Инструкция по монтажу

Инструкция по монтажу

Инструкция по монтажу

Инструкция по монтажу

Инструкция по монтажу

Инструкция по монтажу

Инструкция по монтажу

Инструкция по монтажу

Инструкция по монтажу

Инструкция по монтажу

Инструкция по монтажу

Инструкция по монтажу

Инструкция по монтажу

Инструкция по монтажу

Инструкция по монтажу

Инструкция по монтажу

Инструкция по монтажу

Инструкция по монтажу

Инструкция по монтажу

Инструкция по монтажу

Инструкция по монтажу

Инструкция по монтажу

Инструкция по монтажу

Инструкция по монтажу

Инструкция по монтажу

Инструкция по монтажу

Инструкция по монтажу

Инструкция по монтажу

Инструкция по монтажу

Инструкция по монтажу

Инструкция по монтажу

Инструкция по монтажу

Инструкция по монтажу

Инструкция по монтажу

Инструкция по монтажу

Инструкция по монтажу

Инструкция по монтажу

Инструкция по монтажу

Инструкция по монтажу

Инструкция по монтажу

Инструкция по монтажу

Инструкция по монтажу

Инструкция по монтажу

Инструкция по монтажу

SBRP1040

FERRAMENTAS NECESSARIAS NAO INCLUIDAS / TOOLS REQUIRED NOT INCLUDED / HERRAMIENTAS NECESARIAS NO INCLUIDAS

- Lapis / Pencil / Lapiz
- Furadeira / Drill / Taladrador
- Maneio / Wrench / Manillo
- Chave philips media / Phillips screwdriver / Llave philips medios
- Chave de boca M8 / Wrench M8 / Llave española M8
- Chave de 3/8" / Wrench 1/2" / Llave española 1/2"
- Chave allen M8 / Allen key M8 / Llave allen M8

PEÇAS DE MONTAGEM INCLUIDAS / PARTS INCLUDED / PIEZAS DE MONTAJE INCLUIDAS

- A: ϕ 10,0 mm
- B: 5/16" x 65 mm
- C: 1/4" x 1/2"
- D: 1/4"
- E: M8 x 25 mm
- F: Nível de bolha / Bubble level / Nivel de borbujas
- G: M8 x 60 mm
- H: ϕ 8,5 mm
- I: M8
- J: ϕ 6,4 x 12 x 1,6 mm
- P1: [Image]
- P2: [Image]
- P3: [Image]

PARA PAREDE DE CONCRETO / FOR CONCRETE WALL / PARA PARED DE CONCRETO

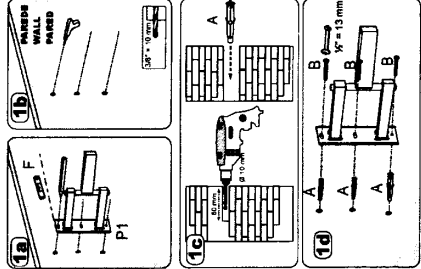

DRYWALL - com estrutura de madeira / DRYWALL - with wood structure / DRYWALL - con estructura de madera

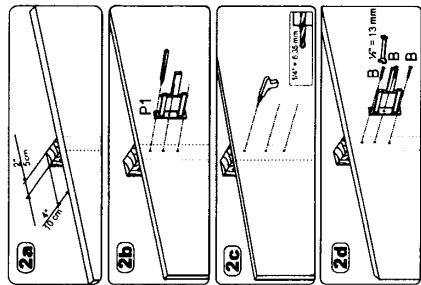

DRYWALL - com estrutura metálica / DRYWALL - with metal structure / DRYWALL - con estructura metálica

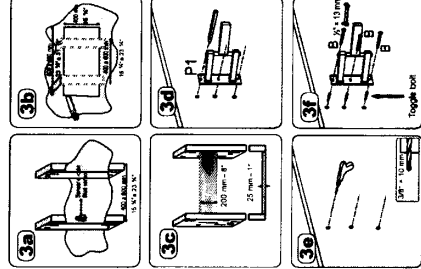

PARA TV VESA 50 / 75 / 100 / PARA TV VESA 50 / 75 / 100

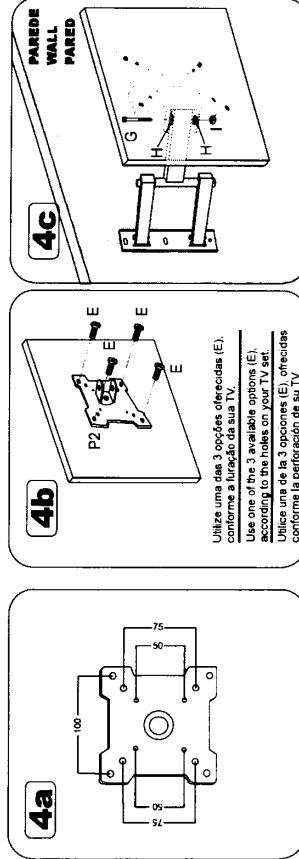

PARA TV VESA 100 X 200 / 200 X 200 / 200 X 300 / 100 X 400 / 400 X 400 / PARA VESA 100 X 200 / 200 X 200 / 200 X 300 / 100 X 400 / 400 X 400

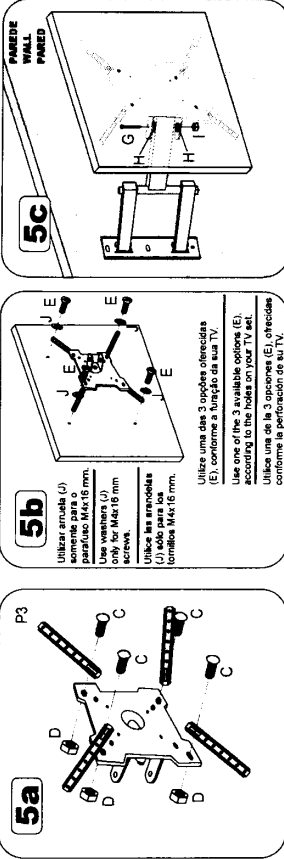

Hom 02
 Pref. Mun. de Nova Trento
 455
 PIS nº3

ATENÇÃO: Este produto não deve ser instalado em locais sujeitos a vibrações excessivas, como por exemplo, em locais sujeitos a tráfego intenso de veículos ou em locais sujeitos a vibrações de máquinas industriais.

PREVENÇÃO: Este produto não deve ser instalado em locais sujeitos a vibrações excessivas, como por exemplo, em locais sujeitos a tráfego intenso de veículos ou em locais sujeitos a vibrações de máquinas industriais.

INSTRUÇÕES DE INSTALAÇÃO: Este produto deve ser instalado em locais sujeitos a vibrações excessivas, como por exemplo, em locais sujeitos a tráfego intenso de veículos ou em locais sujeitos a vibrações de máquinas industriais.

TERMO DE GARANTIA: Este produto é garantido por um período de 2 (dois) anos a partir da data de aquisição, desde que o mesmo não tenha sido danificado por uso indevido ou por fatores externos não cobertos pela garantia.

WARRANTY TERMS: This product is warranted for a period of 2 (two) years from the date of purchase, provided that it has not been damaged by misuse or external factors not covered by the warranty.

CONDICIONES DE LA GARANTIA: Este producto es garantado por un periodo de 2 (dos) años a partir de la fecha de compra, siempre y cuando no haya sido dañado por uso indebido o por factores externos no cubiertos por la garantía.

УМОВИ ГАРАНТІЇ: Цей продукт гарантується на строк 2 (два) роки з моменту придбання, за умови, що він не був пошкоджений внаслідок неправильного використання або зовнішніх факторів, не покритих гарантією.

УМОВИ ГАРАНТІЇ: Цей продукт гарантується на строк 2 (два) роки з моменту придбання, за умови, що він не був пошкоджений внаслідок неправильного використання або зовнішніх факторів, не покритих гарантією.

ATENÇÃO: Este produto não deve ser instalado em locais sujeitos a vibrações excessivas, como por exemplo, em locais sujeitos a tráfego intenso de veículos ou em locais sujeitos a vibrações de máquinas industriais.

PREVENÇÃO: Este produto não deve ser instalado em locais sujeitos a vibrações excessivas, como por exemplo, em locais sujeitos a tráfego intenso de veículos ou em locais sujeitos a vibrações de máquinas industriais.

INSTRUÇÕES DE INSTALAÇÃO: Este produto deve ser instalado em locais sujeitos a vibrações excessivas, como por exemplo, em locais sujeitos a tráfego intenso de veículos ou em locais sujeitos a vibrações de máquinas industriais.

TERMO DE GARANTIA: Este produto é garantido por um período de 2 (dois) anos a partir da data de aquisição, desde que o mesmo não tenha sido danificado por uso indevido ou por fatores externos não cobertos pela garantia.

WARRANTY TERMS: This product is warranted for a period of 2 (two) years from the date of purchase, provided that it has not been damaged by misuse or external factors not covered by the warranty.

CONDICIONES DE LA GARANTIA: Este producto es garantado por un periodo de 2 (dos) años a partir de la fecha de compra, siempre y cuando no haya sido dañado por uso indebido o por factores externos no cubiertos por la garantía.













УМОВИ ГАРАНТІЇ: Цей продукт гарантується на строк 2 (два) роки з моменту придбання, за умови, що він не був пошкоджений внаслідок неправильного використання або зовнішніх факторів, не покритих гарантією.

УМОВИ ГАРАНТІЇ: Цей продукт гарантується на строк 2 (два) роки з моменту придбання, за умови, що він не був пошкоджений внаслідок неправильного використання або зовнішніх факторів, не покритих гарантією.













SBRP 110

SBR1B 110

FERRAMENTAS NECESSARIAS NAO INCLASAS
TOOLS REQUIRED NOT INCLUDED
HERRAMIENTAS NECESARIAS NO INCLUIDAS

- | | | |
|---|---|---|
|  |  |  |
|  |  |  |
|  |  |  |
|  |  |  |

PECAS DE MONTAGEM INCLASAS /
PARTS INCLUDED /
PIEZAS DE MONTAJE INCLUIDAS

- | | | | |
|---|---|---|---|
|  |  |  |  |
|  |  |  |  |
|  |  |  |  |

PARA PAREDE DE CONCRETO
FOR CONCRETE WALL
PARA PARED DE CONCRETO

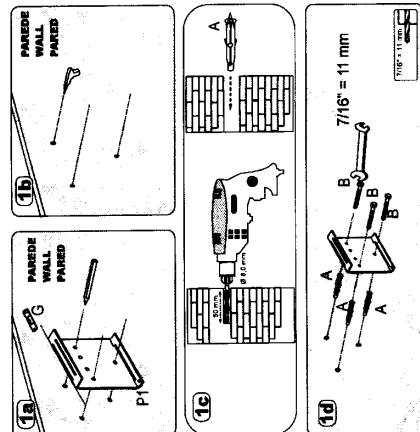

DRYWALL - com estrutura de madeira
DRYWALL - with wood structure
DRYWALL - con estructura de madera

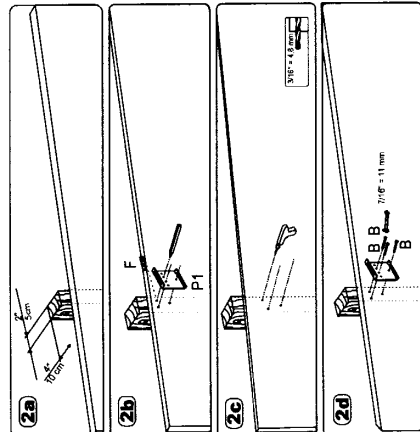

DRYWALL - com estrutura metalica
DRYWALL - with metal structure
DRYWALL - con estructura metalica

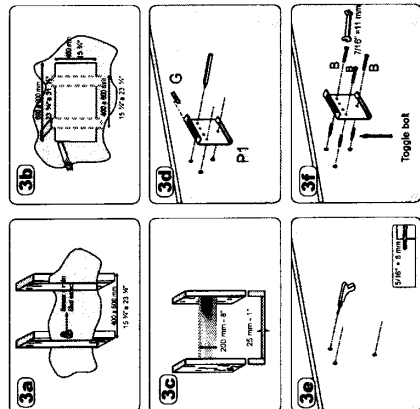

PARA TV VESA 50 / 75 / 100 / FOR VESA 50 / 75 / 100 / PARA TV VESA 50 / 75 / 100

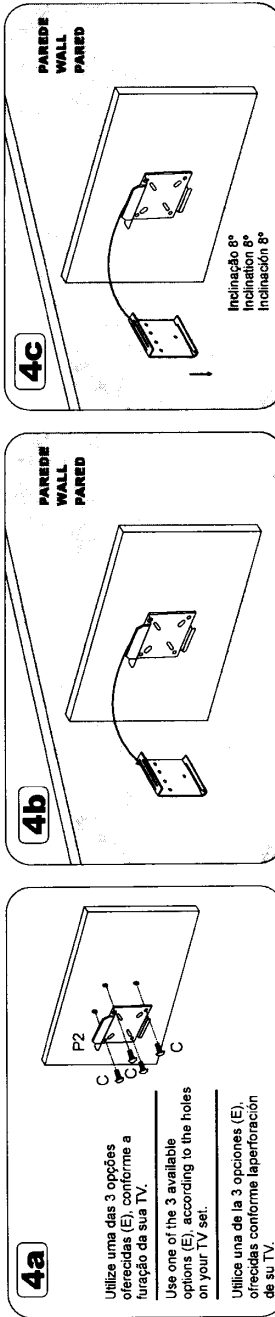

PARA TV VESA 100 X 200 / 200 X 200 / 200 X 300 / 100 X 400 / 400 X 400
FOR VESA 100 X 200 / 200 X 200 / 200 X 300 / 100 X 400 / 400 X 400
PARA TV VESA 100 X 200 / 200 X 200 / 200 X 300 / 100 X 400 / 400 X 400

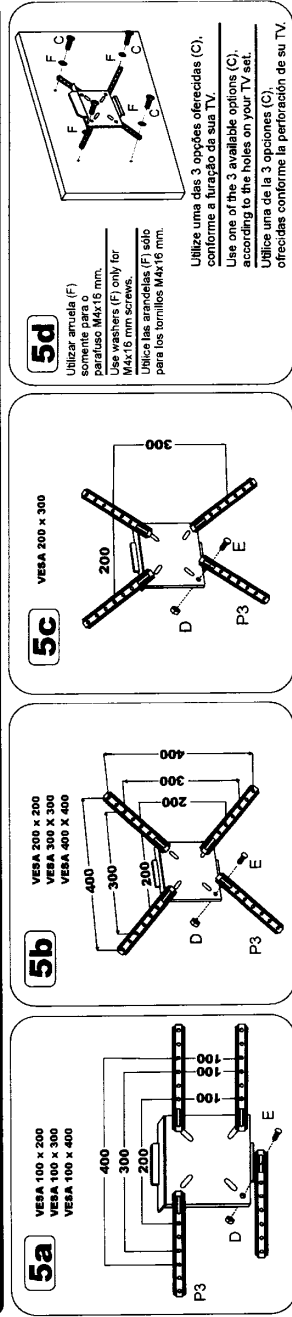

Handwritten initials

Handwritten initials

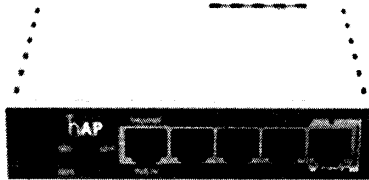

RB951Ui-2nD
MikroTik RB951Ui-2nD (hAP) 802.11n Wireless Router

Bands

2.4GHz

Wireless Standards

802.11b , 802.11g , 802.11n

Ethernet Speed

100Mbps

Integrated PoE

PoE (non standard)

Stock Level: Product in stock

\$79.00 + GST

Description

This MikroTik RouterBOARD RB951Ui-2nD (hAP) is a small home access point that is perfect for homes or small offices where all you need is a wireless AP and a few wired devices connected. Based on our popular RB951-2n, the new hAP is an improvement in many areas. The device can be powered from the power jack or with passive PoE from a PoE injector. The power adapter is included. The hAP is preconfigured, so all you need to do, is plug in the internet cable, the power, and start using the internet by connecting to the MikroTik network.

Specifications

Details

Product code	RB951Ui-2nD
CPU nominal frequency	650 MHz
CPU core count	1
Size of RAM	64 MB
10/100 Ethernet ports	5
Wireless chip model	QCA9531-BL3A-R
Wireless standards	802.11b/g/n
Number of USB ports	1
USB slot type	USB type A
PoE In	Yes, 6-30V
PoE Out	Yes, Passive on ether5
Dimensions	113 x 89 x 28mm
Operating System	RouterOS
Operating temperature range	-30 + 70 C
License level	4
Antenna gain DBI	1.5dBi
Max Power consumption	5W
Number of chains	2
Output Power	22dBm

Resources

- Manufacturer Website
- RouterBOARD Website
- Firmware & Downloads
- FAQs
- Wiki



Forums

Details	
Power Supply	24VDC 0.8A PSU
Warranty	Standard 12 Month RTB

W.I.O

The Art of Technology

At 20mm
L
459
D

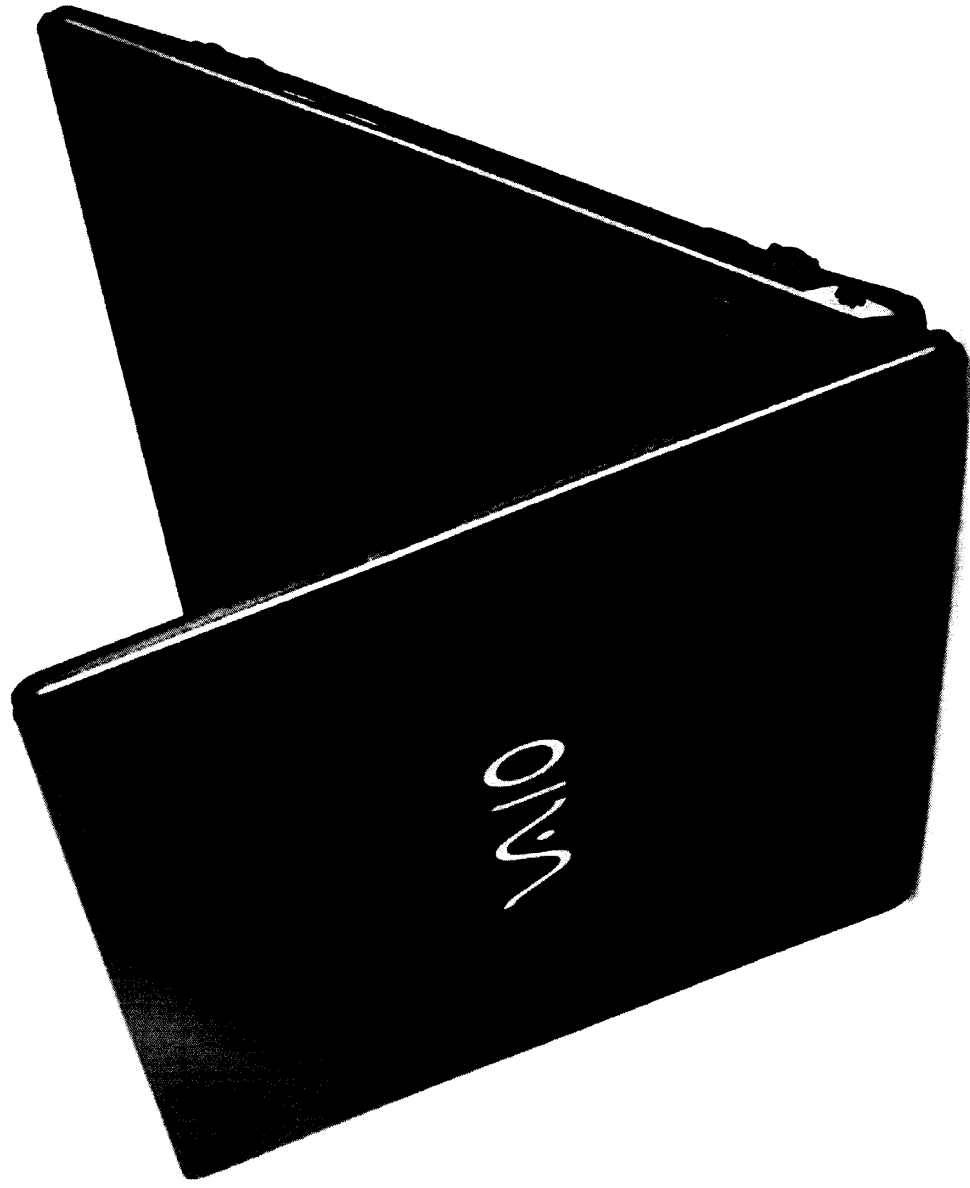

Ficha Técnica VAIO Fit 15S

The Art of Technology

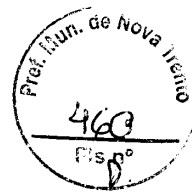

Fit 15S

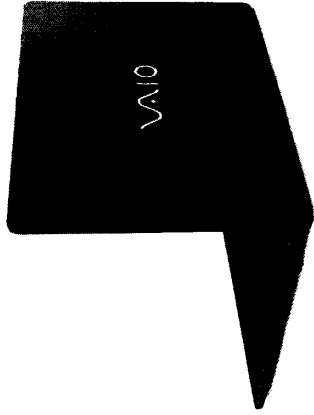
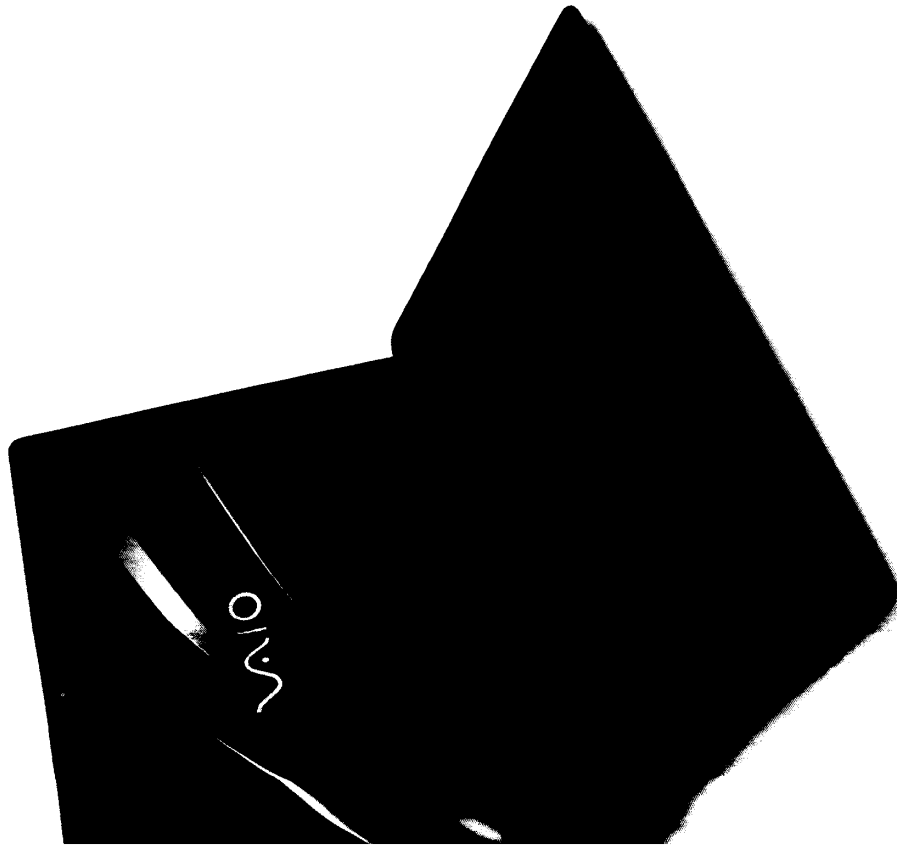

The Art of Technology

Qualidade e performance

Alta resolução para ver vídeos, maior agilidade com processadores Intel 6ª geração e conforto para digital, reunidos em um design fino e elegante.

Usabilidade

Experiência visual incrível em alta definição com Intel HD Graphics 520. Ergonomia para digitar com linhas delicadas.

Equipamento completo

Todas as conexões no VAIO® Fit 15S foram conservadas, dispensando a necessidade de adaptadores. O produto está equipado com quatro portas USB e um detalhe importante é a possibilidade de usar dois monitores através das conexões HDMI e VGA.

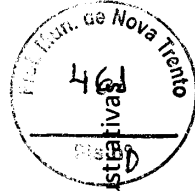
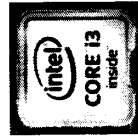

*Imagens meramente ilustrativas

VJF154F11X-B0611B



The Art of Technology

Modelo	VAIO Fit 15S VJF154F11X-B0611B
Processador	Intel® Core™ i3-6006U (2.00 GHz, 3 MB Cache, Dual Core)
Sistema Operacional	Windows 10 Home
Memória	4 GB
Armazenamento	2x SO-DIMM DDR3L (com suporte até 16 GB)
Disco Rígido	1 TB, SATA, 7mm, 5400 RPM
Gráficos	Não
Sistema de Áudio	SD / SDHC / SDXC / MMC
Tela	Frontal HD (1280x720P)
Resolução	LCD 15.6", Widescreen, resolução 1366 x 768 de Alta Definição (HD), com tecnologia LED
Processamento de vídeo	Processamento de vídeo integrado Intel® HD Graphics 520. Suporte Microsoft® DirectX® 12 e OpenGL 4.4
Microfone	Microfone e alto-falantes estéreo embutidos
Rede	Rede sem fio Intel® Dual Band Wireless-AC 3165 IEEE 802.11 ac / 1x LAN 10/100/1000 e Bluetooth 4.2
Portas	2x USB 3.0, 2x USB 2.0, 1x HDMI, 1x Áudio para microfone, 1x Áudio para fone de ouvido, 1x DC-in (carregador), 1x VGA
Teclado	Português-Brasil, 107 teclas
Tela tátil	Tipo Touchpad, 2 botões
Tensão	19 V / 2.1 A, 40W
Bateria	Li-Ion / 4 células / 32 Wh (removível)
Peso	Chumbo escuro
Dimensões	377 x 22,8 x 259 mm (L x A x P)
Capacidade	2,1 Kg
Peso líquido	2,6 Kg
Conteúdo	Notebook, Adaptador CA com cabo padrão Inmetro (carregador), Cartão Postal e Guia Rápido de Instalação
Dimensões do produto	430 x 60 x 338 mm (L x A x P)
Garantia	01 ano balcão (varejo)
Contato	Trava Kensington® Lock / Intel® PTT
Código de barras	3340260 / 7896904696837



WIO

The Art of Technology

10/10/10

Item 06

Prod. Mun. de Nova Trento
464
Flis nº D

EPSON®
EXCEED YOUR VISION

ecotank®
Sistema Original Tanque de Tinta Epson

EPSON®
EXCEED YOUR VISION

Especificações da EcoTank® L3150

IMPRESSÃO	
Tecnologia de impressão	Jato de tinta MicroPiezo® de 4 cores (CMYK)
Linguagem de impressão	Epson ESC/P-R
Tamanho da gota de tinta	3 picômetros
Resolução máxima de impressão	Até 5760 x 1440 dpi de resolução otimizada em vários tipos de papel
Velocidade de impressão¹	
Máxima	Em preto 33 ppm e em cores 15 ppm
Normal	Em preto 10,5 ISO ppm e em cores 5 ISO ppm
CÓPIAS	
Quantidade	1-20 cópias (sem PC)
Tamanho	A4, carta
DIGITALIZAÇÃO	
Tipo de scanner	Base plana com sensor de Linhas CIS colorido
Área de digitalização máxima	21,6 x 29,7 cm
Resolução	
Ótica	1200 dpi
Hardware	1200 x 2400dpi
Interpolada	9600 x 9600 dpi
Profundidade das cores	48 bits de entrada, 24 bits de saída
Funções de digitalização	Digitalização para PC (PDF e WSD)
IMPRESSÃO WIRELESS	
Epson Connect™¹	Epson iPrint™, App (iOS, Android™), Epson Email Print, Remote Print Driver
Outros	Google Cloud Print™²
INTERFACE CONECTIVIDADE	
Conectividade padrão	USB de alta velocidade (compatível com a especificação USB 2.0) (802.11 b/g/n)³, Wi-Fi Direct™
SISTEMAS OPERATIVOS	
Compatibilidade	Windows Vista®/Windows® 7/Windows® 8/Windows® 10 (32bit/64bit), Windows Server® 2003 SP2 - Windows Server® 2016⁴, Mac OS X 10.6.8 - Mac OS 10.13 x⁵
UTILIZAÇÃO DO PAPEL	
Folhas individuais	8,9 x 12,7 cm, 10,2 x 15,2 cm, 12,7 x 17,8 cm, 20,3 x 25,4 cm, ofício 9,215 x 31,5 cm, ofício ou folio (21,6 x 33 cm), ofício México (21,6 x 34 cm), carta (21,6 x 28 cm), A4 (21 x 29,7 cm), executivo (18,4 x 26,7 cm), meia carta (14 x 21,6 cm), A6 (10,5 x 14,8 cm), tamanhos personalizados: (mín. 5,4 x 8,6 cm - máx. 21,5 x 120 cm)
Tipos	Suporta distintos papéis Epson, papel sulfite comum e papel fotográfico para jato de tinta N° 10 (10,5 x 24,1 cm)
Envelopes	64 - 30 g/m²
Gramatura do papel suportado	100 folhas de papel normal, 20 folhas de papel Premium Glossy Photo Paper, 10 envelopes ou 30 cartões postais
Capacidade de carga de papel	30 folhas de papel normal, 20 folhas de papel Premium Glossy Photo Paper, 30 cartões postais
Capacidade de bandeja de saída	9 x 13 cm (3,5 x 5"), 10 x 15 cm (4 x 6")
Tamanho de papel para impressão sem bordas	
GENIAL	
Dimensões e peso (L x P x A)	Aberto: 37,5 x 57,8 x 25,3 cm Fechado: 37,5 x 34,7 x 17,9 cm Peso: 3,9 kg

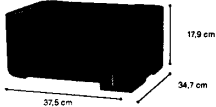

O que há na caixa Multifuncional Epson EcoTank L3150, manual de instalação, CD-ROM com drivers, cabo de energia, cabo USB, 4 garrafas de tintas de inicialização: preta, ciano, magenta e amarela
Garantia original¹ Limitada de 1 ano
Software disponível² Driver da impressora Epson, Epson Scan Z, Epson Easy Photo Print
VERSÁTIL
Garantias de substituição de tinta original Epson 1 garrafa com tinta Preta rende até 4.500 páginas¹; 3 garrafas coloridas (Ciano, Magenta, Amarelo) Rendem até 7.500 páginas¹. Esta EcoTank L3150 foi projetada para ser usada exclusivamente com as garrafas de tinta originais da Epson. A Epson recomenda o uso de tinta original para garantir o melhor rendimento e qualidade de impressão, além de não comprometer a garantia original¹.

Características ecológicas De acordo com as normas ENERGY STAR® Cumpre com as normas RoHS
Códigos de produtos e das garrafas¹ L3150 (Bivolt) C11CG86302
 Garrafa de tinta Preta T544120-AL
 Garrafa de tinta Ciano T544220-AL
 Garrafa de tinta Magenta T544320-AL
 Garrafa de tinta Amarela T544420-AL

www.epson.com.br

Epson do Brasil:
Central de atendimento ao cliente:
Capitais e Regiões Metropolitanas
 3004-6627
Outras localidades
 0800 377 6627 ou 0800 EPSONBR

Better Products for a Better Future®
 Para mais informações sobre os produtos Epson visite www.epson.com.br

ECOTANK é uma marca registrada de Seiko Epson Corporation. No Brasil, em Fevereiro de 2017, outras marcas de Impressoras de tanque de tinta vendidas no varejo se referem a suas cabeças de impressão como suprimentos ou substituíveis. A cabeça de impressão EcoTank foi projetada para ser permanente. 1 As páginas máximas por minuto (PPM) são medidas desde o primeiro página baseado em padrões de teste no modo Pausado, em papel comum. O tempo de impressão varia dependendo da configuração do sistema, o software utilizado e a complexidade da página. 2 Para obter impressões de qualidade, parte de tinta das garrafas originais é utilizada para inicialização da impressora e, portanto, o seu rendimento é menor que o list de garrafas de tinta de substituição. Rendimento das garrafas de tinta de substituição baseado no padrão ISO/IEC 24712 com testes e gráficos coloridos usando a metodologia da Epson. Os rendimentos podem variar significativamente por motivos que incluem as imagens impressas, as configurações de impressão, a temperatura e a umidade. Os rendimentos podem ser maiores ao imprimir com pouca frequência ou predominantemente com um cor de tinta. Todas as cores de tinta são utilizadas para impressão e manutenção da impressora. Para mais informações, acesse www.epson.com.br. 3 Sistema de cerca de 35 lbs de cartuchos baseado nos rendimentos de impressão das garrafas de tinta preta e coloridas de substituição em comparação com os cartuchos de capacidade padrão de tinta para impressoras de cartuchos com características similares dos principais fabricantes a partir de julho de 2017. 4 A economia é calculada com base na comparação entre a compra de garrafas de tinta de substituição e a compra de cartuchos que alcançam o mesmo rendimento em páginas, utilizando os preços na internet dos principais fabricantes e seus rendimentos fornecidos para impressoras jato de tinta vendidas na América Latina com características similares a preço de \$150 USD ou menos de acordo com fontes de dados da indústria a partir de julho de 2016. 5 No Brasil, 12 meses. 6 A garantia padrão é de 0 a 3 meses sem limite de páginas e de 4 a 12 meses, ou até 20.000 páginas (o que ocorrer primeiro). 7 A maioria das funções requer que a impressora tenha conexão de Internet e também um dispositivo para Internet (tubo e-mail). Se quiser uma lista das impressoras habilitadas para Epson Connect e dos dispositivos e aplicativos compatíveis, acesse www.epson.com.br/epsonconnect. 8 Alguns aplicativos ou funções podem não ser compatíveis com Mac OS X. 9 É preciso ter uma conexão de Internet para instalar os drivers e o software de OS X. 10 Esta multifuncional EcoTank utiliza garrafas de tinta originais da Epson. Outras marcas de tinta podem não ser compatíveis e, ainda que sejam descritas como tal, podem não funcionar corretamente. 11 Unidades tanque de tinta Epson vendidas no mundo até dezembro de 2017.

EPSON, ECOTANK e Epson são marcas registradas. ENERGY STAR, Meich é um logotipo, símbolo de marca registrada e Better Products for a Better Future e Epson Connect são marcas registradas da Seiko Epson Corporation. Todos os outros nomes de produtos e marcas são marcas ou marcas registradas de seus respectivos proprietários. A Epson não se responsabiliza por danos decorrentes de uso indevido. © 2017 Epson America, Inc. DPE-1P01-84 (02/18)



EcoTank® L3150
 WIRELESS | IMPRIME | COPIA | DIGITALIZA

AS ÚNICAS
100%
 SEM PRETOS

Impressão Wireless e Digitalização

1 ano de garantia original

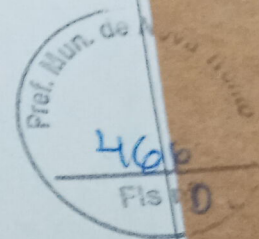

ENVELOPE N.º 01 (PROPOSTA)
PREFEITURA MUNICIPAL DE NOVA TRENTO
EDITAL DE PREGÃO PRESENCIAL N.º 69/2019
DATA: 19/07/2019 AS 09H00
EMPRESA: ALÍRIO FERREIRA BARBOSA EPP
CNPJ N.º 77.578.524/0001-99
ENDEREÇO: RUA FLORIANO PEIXOTO, 380 CENTRO
SANTO ANTONIO DA PLATINA - PARANÁ
FONE: 43 3141-9200
EMAIL: adm2.megatron@outlook.com